

SHARP



User manual

BK-GS03EW, BK-GS03EG

Electric Bike

EN

DE

FR

IT

ES

PT

NL

PL

NO

SV

DK

FI

LT

LV

ET

CS

SK

HU

RO

BG

HR

SR

SL

EL

UA

*Product images are for illustration purpose only. Actual product may vary.

Trademark:



The *Bluetooth*® word mark and logos are registered trademarks owned by Bluetooth SIG., Inc.

Use this Quick Guide to set up and start using your e-bike. For more detailed information on your model of e-bike, please refer to the on-line manual which can be found by following the link below or scanning the QR Code and searching by model name BK-G503.



<https://www.sharpconsumer.com/support/>

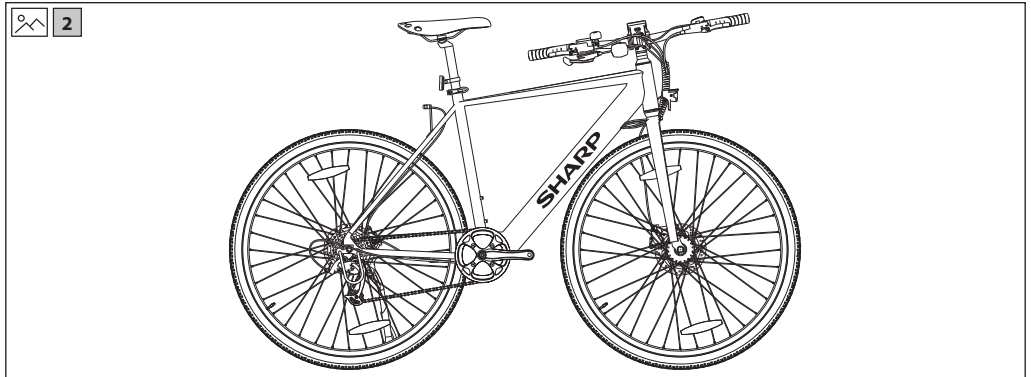
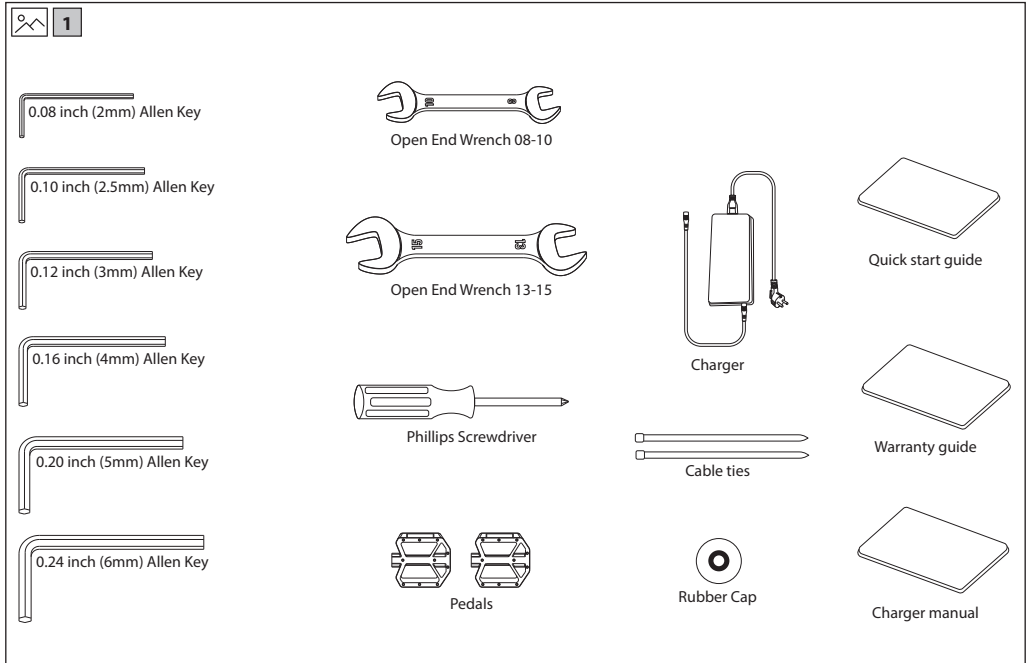

Important safety instructions



Please, read these safety instructions and respect the following warnings before the appliance is operated:



The lightning flash with an arrowhead symbol, within an equilateral triangle, is intended to alert the user to the presence of uninsulated "dangerous voltage" within the product's enclosure that may be of sufficient magnitude as to constitute a risk of electric shock to persons.



The exclamation point within an equilateral triangle is intended to alert the user to the presence of important operating and maintenance (servicing) instructions in the literature accompanying the appliance.



This symbol means that the product should be disposed of in an environmentally friendly manner and not with general household waste.



AC voltage



Class II equipment

In order to prevent fire always keep candles and other open flames away from this product.



IMPORTANT: Read the following carefully and keep it for future reference.

CAUTION: Wear a protective helmet!

To reduce the risk of injury, wear a suitable helmet when riding!

Risk of accident and injury

- Incorrect operation of the e-bike due to insufficient knowledge may cause an accident. Please familiarize yourself with the features of the e-bike before riding.
- Familiarize yourself with the brake lever in advance if you are not sufficiently aware of the front and rear brakes' placement. Please also adjust accordingly before riding.
- Please make sure the brakes are properly adjusted and function well.

CAUTION: Hardware may not be fully tightened, including but not limited to bolts, nuts, the front hub shaft, the rear wheel, steering mechanisms (handlebar, stem), the brake system, the driving system, pedals, etc.

To reduce the risk of injury, ensure that all bike hardware is locked tightly and correctly into position and that there is no loss of equipment, breakage, or other types of damage.

CAUTION: This bike is designed for adults. Children may only ride under the supervision of adults.

To reduce the risk of accident and injury, make sure that the bike and any of its structures are not within the reach of children under the age of 3.

CAUTION: Component breakage due to improper use of the bicycle may occur.



Risk of accident and injury!

- Do not ride over ramps or mounds with the bicycle.
- Do not ride this bicycle in cross-country cycling.
- Do not ride the bicycle over stairs, rocks, or other steps with a height greater than 15 cm.

Improper additions or alterations to the bicycle and incorrect accessories can cause the bicycle to malfunction.

To reduce the risk of accident and injury, do not add any extra accessories that are not purchased from the seller or without getting permission from the seller, including but not limited to child safety seats, trailers, etc. **CAUTION:** Do not ride the bicycle in a risky way.

To reduce the risk of accident and injury, ride the bicycle only in the correct way. Make sure you are able to control the bike and do not try dangerous actions, including but not limited to riding with no hands, jumps, and wheelies.

DANGER: Lack of bicycle maintenance presents the risk of accident and injury.

Check the bike before every ride, including but not limited to brake function, tire wearing and PSI, bolt and nut condition, steering, and spokes tension.

If you hear any abnormal noise while riding, stop immediately and check the entire bike.

CAUTION: Ensure full compliance with local law.

Risk of fines and confiscation!

Before riding the bike, make sure the bike aligns with the standards of your local law.

Reflectors are not a substitute for required lights. Riding at dawn, at dusk, at night or at other times of poor visibility without an adequate bicycle lighting system and without reflectors is dangerous and may result in serious injury or death.

If your bicycle does not fit properly, you may lose control and fall.

Bolts that are too tight can stretch and deform.

Do not expose your battery to high temperatures.

Riding with improperly adjusted brakes or worn brake pads is dangerous and can result in serious injury or death.

Never inflate a tire beyond the maximum pressure marked on the tire's sidewall or the wheel rim. If the maximum pressure rating for the wheel rim is lower than the maximum pressure shown on the tire, always use the lower rating. Exceeding the recommended maximum pressure may blow the tire off the rim or damage the wheel rim, which could cause damage to the bike and injury to the rider and bystanders. The best and safest way to inflate a bicycle tire to the correct pressure is with a bicycle pump which has a built-in pressure gauge.

Applying brakes too hard or too suddenly can lock up a wheel, which could cause you to lose control and fall. Sudden or excessive application of the front brake may pitch the rider over the handlebars, which may result in serious injury or death.

Stop the charging procedure immediately if you notice a strange smell or smoke.

- SHARP is not responsible for injury/death caused by improper use.
- Sharp is not responsible if you do not comply with local regulations and restrictions.
- The warranty does not cover damages caused by improper use of the device, especially in case use for non-domestic purposes and alterations and / or adaptations necessary for countries or regions, for which it was not originally designed.
- Always abide by local traffic rules and national laws and regulations while using your e-bike.
- Always adhere to the local speed limit. DO NOT exceed the speed limit for your e-bike.
- Always wear safety protection equipment when in use.
- Always wear a safety helmet when riding your e-bike.
- Always ride with both hands holding the handles, never ride with one hand.
- Do not ride in bad weather.

- Do not use this e-bike to perform stunts or dangerous maneuvers. It is a bike designed for domestic use.
- Do not carry people or items such as bags.
- Ride slowly in crowded places.
- Ensure that all screws and fasteners are tight and normal before use.
- Make sure that the folding shaft enters the slot when unfolding the e-bike.
- Do not ride on uneven roads, water, oil or ice.
- Do not weave through traffic or make moves which are unpredictable to other people.
- Do not ride the e-bike if outside of the country's age limits.
- Do not ride the e-bike over the country's legal speed limit for e-bikes.
- Do not use the e-bike if it is damaged.
- Do not use the e-bike if the battery emits a peculiar smell and/or heats up.
- Do not use the e-bike if liquid leaks out of it, avoid contact and place out of the reach of children.
- Before use, ensure that the e-bike is not damaged. Do not ride if there is any damage.
- Ensure that you read all of this User Manual before using the e-bike.
- Learn how to ride your e-bike before using it in a public space.
- This e-bike can be identified by the model and serial number located on the rating plate.
- Propulsion is via an electric motor located in the driving wheel.
- Only one person may ride on the e-bike.
- Do not modify this e-bike in any way.
- Do not use any parts or accessories unless recommended or approved by SHARP.
- Ride the e-bike on level surfaces. Do not exceed the specified incline.
- Excessive use will reduce the lifetime of this e-bike.
- Caution, brakes and associated parts may become hot during use. Do not touch after use.

Battery and Charger Warnings

- Do not power on the e-bike while charging.
- After the battery is fully charged, disconnect the charging cable.
- The battery indicator in the display will show the battery lifetime.
- When the battery is low, it may result in weakened electric power assistance. It is recommended that you start charging at 20-40% charge.
- Charge the battery after every use.
- If the e-bike is not used for a long time, charge it at least once a month. Note that if the battery is not charged for a long time, the battery will enter a self-protection state and will fail to charge. In this case, please contact your dealer.
- When charging, plug the charger into the charging port before plugging it into the wall socket.
- While charging the indicator light of the charger is red; this means the charging is normal. When the indicator light turns green, charging is complete.
- Only use the original charger to charge the battery.
- The charger has an overcharge protection function, if the e-bike is 100% fully charged, the charger will automatically stop charging.
- Dispose of batteries and e-bikes in compliance with the applicable regulations in your country.

Batteries

- Do not expose batteries to high temperatures and do not place them in locations where the temperature might increase quickly, e.g. near fire or in direct sunshine.
- Do not expose batteries to excessive radiant heat, do not throw them into the fire, do not disassemble them and do not try to recharge non-rechargeable batteries; they could leak or explode.
- Disposal of a battery into fire or mechanically crushing or cutting a battery can result in an explosion.
- Leaving a battery in an extremely high temperature surrounding environment can result in an explosion or the leakage of flammable liquid or gas.
- A battery subjected to extremely low air pressure may result in an explosion or the leakage of flammable liquid or gas.
- **CAUTION:** Risk of explosion or damage to equipment, if incorrect type batteries are used.
- Never use different batteries together or mix new and old batteries.
- Do not use any batteries other than those specified.



Disposal of this equipment and batteries

- Do not dispose of this product or its batteries as unsorted municipal waste. Return it to a designated collection point for the recycling of WEEE in accordance with local law. By doing so, you will help to conserve resources and protect the environment.
- Most of the EU countries regulate the disposal of batteries by law. A recycling symbol appears on electrical equipment, packaging and batteries to remind users to dispose these items correctly. Users are requested to use existing return facilities for used equipment and batteries. Contact your retailer or local authorities for more information.



Removal of battery for disposal

- The battery was hidden in the down tube below. The bottom of the tube has a cover and screws to hold the battery, the controller, and the cables. To remove the battery, remove all the screws at the bottom and side of the lower pipe, disconnect the cable, and open the dust plug at the charging port.

CE statement:

- Hereby, Sharp Consumer Electronics Poland sp. z o.o. declares that this equipment is in compliance with the essential requirements and other relevant provisions of RED Directive 2014/53/EU.
- The full text of the the EU Declaration of Conformity is available by following the link www.sharpconsumer.com and then entering download section of your model and choosing "CE Statements".



[www.sharpconsumer.com/
contact/](http://www.sharpconsumer.com/contact/)



[www.sharpconsumer.com/
support/](http://www.sharpconsumer.com/support/)



[www.sharpconsumer.com/
documents-of-conformity/](http://www.sharpconsumer.com/documents-of-conformity/)

Electric Pedal-Assist Bicycle (EPAC):

A pedelec is a type of bicycle equipped with electric pedal assist functionality. It can provide assistance up to a maximum speed of 25 km/h when pedaling. Depending on the model, activate the walk assistance mode and verify that the speed increases up to 5km/h maximum.

What's in the Box:

Quick Start Guide (this document)

E-Bike Parts

- 1 x E-bike

Accessories Box

- 1 x Manual
- 1 x Charger
- 1 x Charging Cable
- 6 x Allen Key
- 1 x Phillips Screwdriver
- 2 x Open End Wrench
- 2 x Cable ties
- 1 x Rubber cap

Accessories Box

(Refer to  1 on page 1)

Bike Parts

(Refer to  2 on page 1)

Bike Frame Number

The bike frame number can be found stamped on the head tube, as shown in the figure. It is the unique identifier for your e-bike. When your bike is stolen, it's the serial number that gives you the biggest chance of getting it back. It would be a good idea to write it somewhere or take a picture.

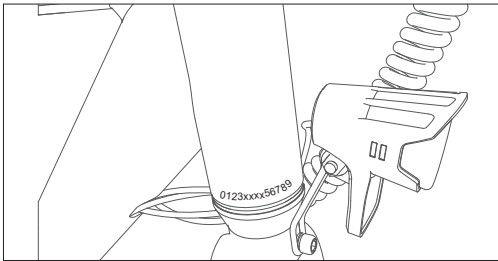

stem, as shown in (Figure 1-3, 1-4).

- Adjust the instrument panel and reflector leveling to a horizontal position so that they are in a straight line, as shown in (Figure 1-5).

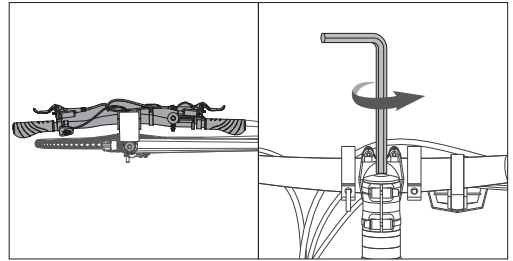

Figure 1-1

Figure 1-2

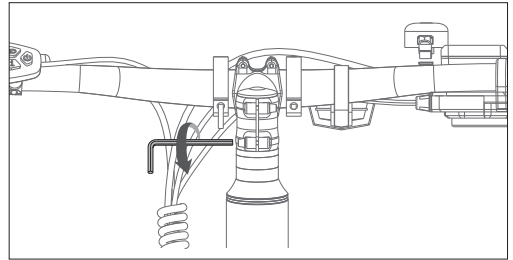

Figure 1-3

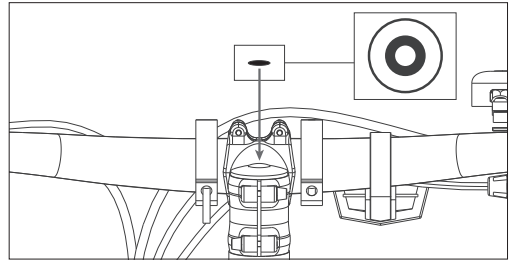

Figure 1-4

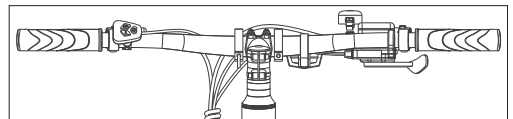

Figure 1-5

NOTE:

Make sure the torque of the screw on the top is about 5-6 N.m.
Make sure the torque of the ones on the side is about 6 N.m.

Assembling the E-bike

STEP 1: Install and adjust the handlebar

- Use a 5mm Allen wrench to loosen the long screw on the top of the valve stem counterclockwise. Use a 4mm Allen wrench to loosen the 2 screws on the side of the valve stem. Rotate the handlebar 90° clockwise to keep the riser and upper tube in a horizontal line.
- Retighten the screw clockwise. Put the rubber cap on the top of the

STEP 2: Install the pedals

- a. Use the 15 mm wrench to mount the pedals, as shown in (Figure 2-1).

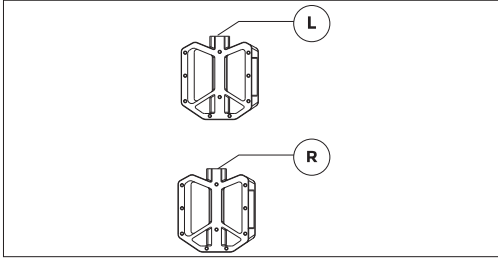

Figure 2-1

NOTES:

- Check the end cap on both pedals to identify the left pedal and right pedal. Please note that the right pedal will tighten clockwise, while the left pedal will tighten counterclockwise. Make sure the torque is 18 N·m.

How to use the E-bike

Charge battery before first use.

How to charge

- Open the rubber cap and plug the charger into the e-bike charge port (Figure 3-1). Make sure that the charger port is in the given direction, as shown in (Figure 3-2).
- Plug the charger into the mains wall socket.
- When connected to the battery charger, the battery will start to charge and the charge indicator on the charger will turn red.
- After the charging is complete, the charge indicator will turn green. Remove the battery charger when fully charged.
- Close the rubber cap after charging.

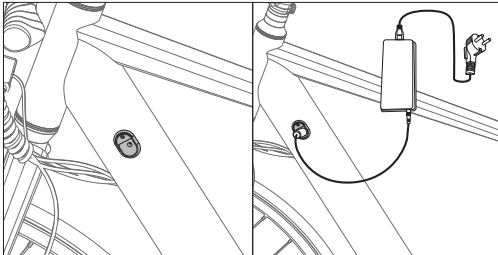

Figure 3-1

Figure 3-2

How to start an E-bike

ON/OFF

Press and hold the power button ON/OFF for 3 seconds to turn on the display.

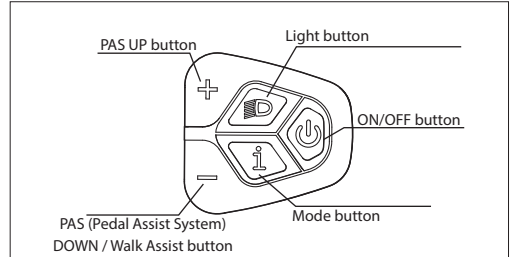

Pedal Assist Level

The Motor offers five Assist Modes: 0-5 Short press Up or Down to switch the pedal assist level. The display interface is shown in the figure.

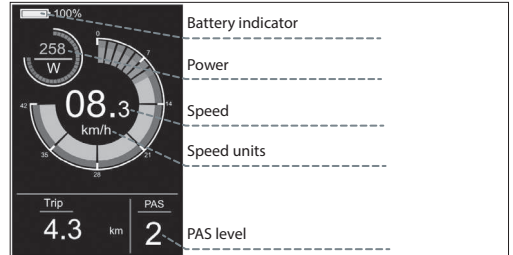

Light switch

Press the light button to turn on the light.

After turning on the light, the backlight brightness will decrease and the instrument will display the light identifier, as shown in the figure.

Press the light button again to turn off the lights.

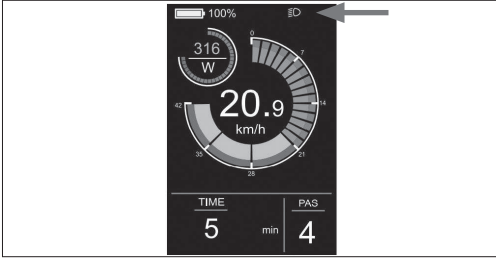

Display Interface

By default, the meter displays real-time speed, mileage per trip (km), motor output power (W), and battery level (%). Press the Mode button to display information to switch between single mileage (km), total mileage (km), maximum speed (km/h), average speed (km/h), and riding time (min).The display interface is shown in the figure.

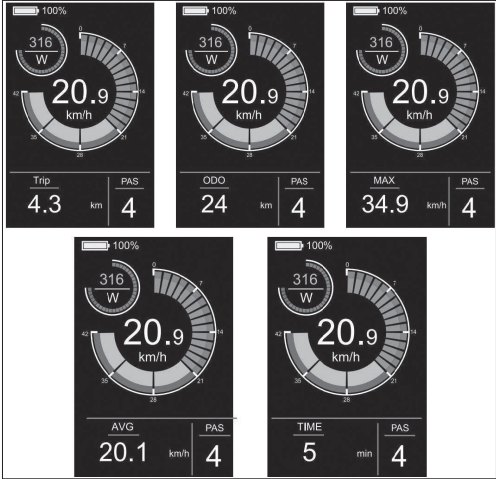

Walk Assist

Pressing and holding the down DOWN button for 3 seconds activates Walk-Assist Mode. The e-bike will go at a speed of 5 km/h automatically. The display interface is shown in the figure.



Settings Menu

In the startup state, when the vehicle is stationary, hold on the \oplus and \ominus buttons for more than 2 seconds at the same time, and the instrument will enter the setting interface. The operation interface is shown in the figure.

All operations must be performed at speed 0.

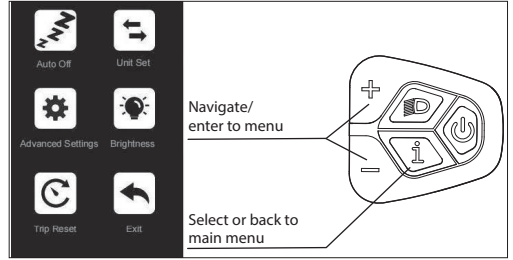

How to set

- Press the \oplus or \ominus button to switch and press the Mode button to enter setting.
- After entering the Settings, you can adjust the parameters by pressing the \oplus and \ominus button, and press the I button to save and return to the upper-level Settings.

What can be set

Auto Off: If you Enter this setting, you can adjust the automatic shutdown time, as shown in the (Figure 4-1).

Unit set: If you Enter this setting, you can adjust the unit, as shown in the (Figure 4-2).

Advanced Settings: If you Enter the Settings, you can adjust the language Settings, view the product version information and download the APP, as shown in the (Figure 4-3).

Brightness: If you Enter this setting, you can adjust the meter backlight brightness, as shown in the (Figure 4-4).

Trip Reset: If you enter this setting, you can clear single mileage data and adjust the mode of clearing single mileage, as shown in the (Figure 4-5).

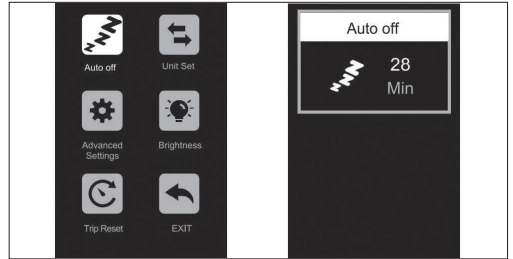

Figure 4-1

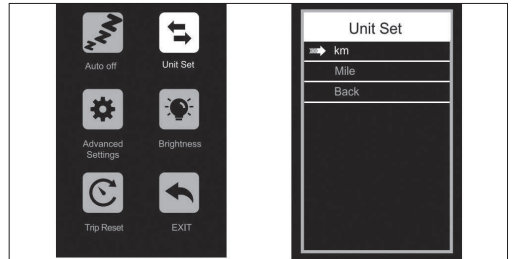

Figure 4-2

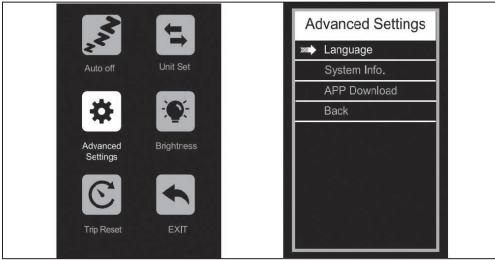

Figure 4-3



Figure 4-7

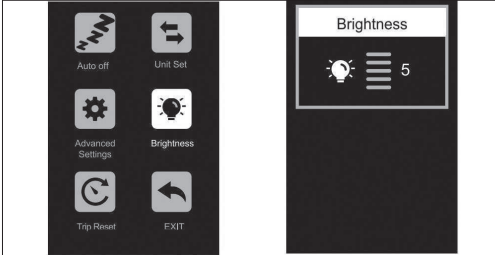

Figure 4-4

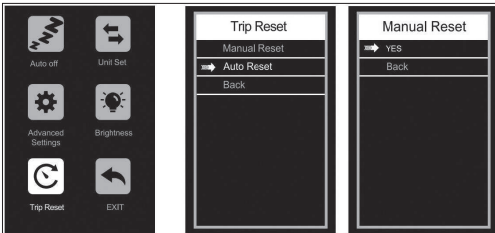

Figure 4-5

Connect to SHARP Life APP

Enter to menu press and button and enter the Advanced Settings interface, as shown in the (Figure 4-6).

Select the APP Download and scan the QR Code to download the SharpLife APP on your phone. After the download is completed, turn on the Bluetooth of the mobile phone and enter the APP to search for the device to connect. When the instrument displays the Bluetooth icon as shown in the (Figure 4-7), the connection is successful.

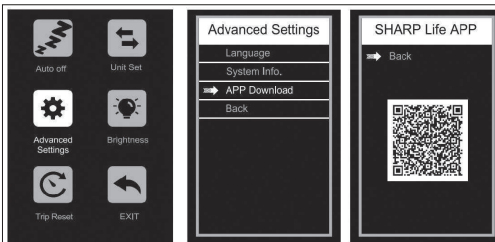

Figure 4-6

Remove the connection

There are several ways to disconnect the APP from the product:

- Turn off Bluetooth on your phone
- Press and hold the button and the button at the same time for 2 seconds, Then the meter will show "Bluetooth unbind"
- Select Remove device in the APP
- Power off E-bike

Language Setting

Select and enter the Advanced Settings interface.

Enter the language Settings and press the or button to select the desired language. To save the Settings, hold down the button and return to the previous menu. The following figure shows the operation interface.

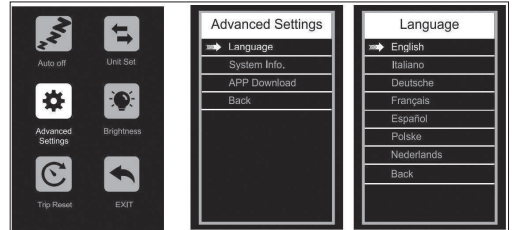

USB Charging Socket

For your convenience a USB charging socket is located on the display module. To access the socket, pull the socket cover to one side.

SHARP Life App

IMPORTANT:

Installing the app allows current software updates and thus continued improvements.

Add the SHARP Life app to your mobile device to start enjoying the benefits of additional functionality. This includes:

- Speed monitoring on your device.
- Changing the speed/distance units between kilometers and miles.

Click on (Add Device), when the e-bike is turned on.

Your device will scan automatically for your e-bike. Make sure that the Bluetooth function is enabled on your phone. Allow location services if requested.

Once the device is found, Bluetooth pairing is complete.

NOTE:

If you want to connect to the e-bike with a new account, there are two ways:

1. Remove device from previous account.
2. Press and hold the button 'I' Mode and the button 'I' at the same time for 2 seconds to unbind the Bluetooth of the display, and then the new account can connect with it.

To add your e-bike to the app.



<https://www.sharpconsumer.com/sharp-life-app>

Maintenance

Interval	Inspect	Service	Replace
Weekly, 160-321 km (100-200 mi)	<p>Check hardware for proper torque.</p> <p>Check drivetrain for proper alignment and function (including the chain, freewheel, chainring).</p> <p>Check wheel trueness and for quiet wheel operation on (without spoke noise)</p> <p>Check condition of the frame for any damage.</p>	<p>Clean frame by wiping frame down with damp cloth.</p> <p>Use barrel adjuster(s) to tension derailleur/brake cables if needed.</p> <p>Clean and re-grease the chain</p>	<p>Replace any components confirmed by our product support or a certified reputable bike mechanic to be damaged beyond repair or broken.</p>
Monthly, 402-1207 km (250-750 mi)	<p>Check brake pad alignment, brake cable tension.</p> <p>Check belt stretch.</p> <p>Check brake and shifter cables for corrosion or fraying.</p> <p>Check spoke tension.</p> <p>Check accessory mounting (rack mounting bolts, fender hardware, and alignment).</p>	<p>Check crankset and pedal torque.</p> <p>Clean brake and shift cables.</p> <p>True and tension wheels if any loose spokes are discovered.</p>	<p>Replace brake and shift cables if necessary.</p> <p>Replace brake pads if necessary.</p>
Every 6 Months, 1207-2011 km (750-1250 mi)	<p>Inspect drivetrain (belt, chainring, freewheel).</p> <p>Inspect all cables and housings.</p>	<p>Standard tune-up by certified, reputable bike mechanic is recommended.</p> <p>Grease bottom bracket.</p>	<p>Replace brake pads.</p> <p>Replace tires if necessary.</p> <p>Replace cables and housings if necessary.</p>

If you use the bike under challenging conditions or ride more than 2,000 km/1,250 mi per year, shorten the inspection intervals and have an inspection carried out by bike service shop every 6 months.

Screw joints

- Check the vehicle regularly for loose screw connections according to the maintenance schedule and tighten loose screws with a torque wrench.
- Do not ride the bike if you find that any screw joints have loosened.
- Have loose screw joints checked by a professional if you lack the necessary expertise and required tools.

Frame and forks

- Check the frame and rigid fork for cracks, deformation, or discoloration.
- If the frame or the forks is cracked, deformed, or discolored, contact a professional immediately.
- Do not use the bike if you find any cracks, deformation, or discoloration.

Saddle

- Check whether you can twist the saddle.
- If you can twist the saddle, tighten the seat post clamp. Observe applicable torques.
- Check whether you can move the saddle horizontally in the direction of travel or the opposite direction.
- If you can move the saddle, adjust the saddle clamp.

Wheels

- Check whether the front or rear wheel can move sideways and whether the wheel nuts move.
- If the wheel nuts move, have a professional check the screw joints.
- If the quick-release axle moves, adjust the axle.
- If the front or rear wheel moves sideways, have a professional check the wheel.
- Check whether there is equal distance on both sides between the front wheel and the front fork and between the rear wheel and the frame.
- If the distances are not identical, have a professional check the front and rear wheels.
- Lift the bike and turn the front or rear wheel. Check whether the front or rear wheel swings sideways or outwards.
- If the front or rear wheel swings sideways or outwards, have a professional check the wheel.
- Check the front and rear rims for cracks, deformation, or color changes at regular intervals.
- Check whether the rim is under the inner tube and the rim tape.
- Do not use the bike if the rim is cracked, deformed, or discolored.

- Have a professional check whether there is any damage on the rim, materials, or aluminum.
- Squeeze the spokes together gently with your thumb and fingers to check whether the tension is the same for all spokes.
- If the tension varies or spokes are loose, have a professional check the spokes' tension.

Tires

- Check whether the tire pressure is correct according to the data on the tire side wall.
- Check whether the tires are free of cracks and damage from foreign bodies.
- Check whether you can clearly feel the tire tread.
- If a tire is cracked or damaged, or the tread depth is too low, have the tire replaced by a professional.

Lubrication

Lubrication is essential for the various components that move, in order to avoid corrosion Re grease the chain, brush the sprockets and chainrings and trickle a few drops of lubricant into the and derailleur cable sheaths.

Brake

It's important that you learn and remember which brake lever controls which brake (front/rear) in order to ensure your safety. To check which configuration your bike is set up with, squeeze one brake lever and see if the front or rear brake engages. Now do the same with the other brake lever. Remember this configuration. While you are testing the brake configuration, make sure that your hands can comfortably reach and squeeze the levers with no issues. If you experience any issues or discomfort when operating the brakes, please reach out to us before riding.

Review the brake manufacturer's user manuals and be sure to properly maintain your brakes. It's your responsibility to be able to recognize when your brake pads need to be replaced.

Battery

It's essential to follow these instructions and safety tips in order to preserve the longevity of your battery's life and ensure proper performance.

- Fully charge the battery before each ride to ensure it is ready to go the entire trip. It will help reduce the chance of overdischarging the battery.

- If the battery becomes physically damaged or non-functional, if it has been dropped or involved in a crash, or if you notice that it is performing abnormally, please discontinue use and contact the seller immediately.
- Store the battery in a dry, climate-controlled indoor location at a temperature between 0°C and 45°C.

The voltage drops when the battery is low, which may result in weakened electric power assist. It's recommend that you start charging at 20-40% charge.

Charge	80-100%	80%	60%	40%	20%	0-20%
Battery Voltage/V	41.6	39	37.5	36	34.5	31

Charging your battery

- The charger is rated for 100–240V. Be sure to check the charger, the charger cables, and the battery for damage before beginning each charge.
- Charging takes about 4–5 hours. On rare occasions, it may take longer to fully charge the battery, particularly when the bike is new or left unused for a long time.
- Only charge the battery with the supplied charger, as others may cause damage to the battery or increase the possibility of fire or explosion.
- While the charger is designed to automatically stop charging once the battery is full, do not leave it plugged in for more than 12 hours.
- Make sure your charger is isolated from liquids, dirt, and debris.

The range on one charge strongly depends on several circumstances, such as (but not limited to):

- Weather conditions, such as ambient temperature and wind;
- Road conditions, such as elevation and road surface;
- Bike conditions, such as tire pressure and maintenance level;
- Bike usage, such as acceleration and shifting;
- Rider and luggage weight;
- Amount of charge and discharge cycles;
- Age and condition of battery.

Charger notes

- The charger should only be used indoors in a cool, dry, well-ventilated area on a flat, stable, hard surface.
- Avoid exposing the charger to liquids, dust, debris, or metallic objects. Do not cover the charger with anything while in use.
- Store and use the charger in a safe area away from children.
- Charging the battery to full before each use helps to prolong its lifespan and reduces the risk of over discharge.
- Do not use any charger other than the original charger you received with your order or a charger designed specifically for the particular bike that you purchased directly from SHARP.
- This charger is designed for standard household AC power sockets with 110-240V 50/60 Hz input voltage, and it automatically detects and calculates the input voltage. Do not attempt to open the charger or modify the voltage input.
- Do not yank or pull on the charging cable. When unplugging, pull on the plastic plug to carefully remove the AC/DC cable.
- It is normal for the charger to become moderately warm during charging. If the charger is too hot to touch, or if you smell an odor or notice any other signs of overheating, stop using the charger and contact the SHARP Service Center.
- Keep the indicator facing up when using the charger. Do not invert the charger, as this can inhibit cooling and shorten its lifespan.
- Only use the original charger provided by SHARP or one designed for your specific bike model that is approved by SHARP. Do not use aftermarket chargers, which may cause damage, serious injury, or death.
- Not following the battery charging information listed here may cause unnecessary damage to the charging components, battery, or charger and may result in poor battery performance or failure to work properly. Battery damage incurred this way is not covered by warranty.

Balancing your battery

When you first receive your bike, it is important to follow these steps to

ensure that your battery cells are properly balanced in order to keep them as efficiently as possible.

1. For the first initial charge upon receiving your bike (or after prolonged storage time), be sure to charge the battery for at least 4 hours before riding.

NOTE: We recommend letting the battery charge for at least 4 hours for the first three charges to ensure that the cells balance properly.

2. After the first three rides, you may begin routine charging procedures.

Checking the electric drive system

- Check all cables to ensure that there is no damage.
- Examine the display for cracks and damage. Check if it is firmly in place.
- Check the control unit for cracks and damage. Check if it is firmly in place.
- Check the rechargeable battery to ensure that there is no damage.
- Check that all plug contacts are correctly in place and reconnect them if necessary.
- Check the cable and the outer casing to confirm that there is no damage.
- Check the motor to ensure that there is no damage.

Cleaning

- Always turn the battery off and remove the charger from the charge port and wall socket before cleaning the battery or bicycle.
- Use a dry or slightly damp cloth for cleaning the battery or bicycle frame. If there is dirt in or around the charge port, trying using low air pressure or a soft brush to remove it. For instructions on how to clean drivetrain components, please refer to the drivetrain manufacturer's instructions.
- When cleaning, make sure the charge port on the bicycle is fully closed and no water comes into contact with the electrical components. If wet, leave the charge port open to dry out completely before connecting the charger.
- Be careful not to damage or expose electrical components to water. Do not pressure wash your battery, motor, or any other electrical components. Damaging electrical components or exposing them to water may start a fire which can result in serious injury or even death. Do not use or charge a battery you believe had water seep inside. Likewise, all connectors, including the charge port, must be completely dry and clean before using or charging the bicycle.
- Do not use alcohol, solvents, or abrasive cleaners to clean the charger. Instead, use a dry or slightly damp cloth. Surface cleaning the bike ONLY.

Service Info

WARNING

TECHNOLOGICAL ADVANCES HAVE MADE BICYCLES AND BICYCLE COMPONENTS MORE COMPLEX, AND THE PACE OF INNOVATION IS INCREASING.

IT IS IMPOSSIBLE FOR THIS MANUAL TO PROVIDE ALL THE INFORMATION REQUIRED TO PROPERLY REPAIR AND/OR MAINTAIN YOUR BICYCLE.

To help minimize the chances of an accident and possible injury, you must have any repair or maintenance, including those not specifically described in this manual, performed by a professional. Equally important is that your individual maintenance requirements will be determined by everything from your riding style to geographic location.

Consult a professional for help in determining your maintenance requirements.

WARNING

MANY BICYCLE SERVICE AND REPAIR TASKS REQUIRE SPECIAL KNOWLEDGE AND TOOLS.

Do not begin any adjustments or service on your bicycle until you have learned from a professional how to properly complete them. Improper adjustment or service may result in damage to the bicycle or in an accident

which can cause serious injury or death.

If you want to learn to carry out major service and repair work on your bike, you have three options:

1. Ask the Service Center for copies of the manufacturer's installation and service instructions for the components on your bike or contact the component manufacturer.
2. Ask the Service Center to recommend a book on bicycle repair.
3. Ask the Service Center about the availability of bicycle repair courses in your area.

We recommend that you ask a professional to check the quality of your work the first time you work on something and before you ride the bike, just to make sure that you did everything correctly. Since that will require the time of a mechanic, there may be a modest charge for this service. We also recommend that you ask a professional for guidance on obtaining spare parts, such as inner tubes, light bulbs, etc., as it would be useful once you have learned how to replace such parts when they require replacement.

Warranty Terms

LENGTH OF WARRANTY

- Every bicycle has a useful product lifespan. This limited warranty does not suggest or imply that the frame or components can never be broken or will last forever. This limited warranty covers manufacturing defects that occur within the normal lifespan and use of the product.
- Other components are covered by the stated warranty, if any, of their manufacturer, and they are not covered under this limited warranty.

WARRANTY CONDITIONS

- This limited warranty applies only to bicycles purchased in assembled and adjusted condition from authorized Sharp retailers.
- This limited warranty applies only to the original owner of the bicycle and is not transferable to subsequent owners.
- The original receipt of purchase is required to establish proof of purchase and must be provided to Sharp for any Sharp will require customers to complete a mandatory standard procedure for warranty claims that will involve media such as photos and videos to help Sharp fault with the product. Only the individual components themselves are covered by the warranty. The removal, assembly, and tuning requirements of the components are borne by the customer making the claim. The costs and inconvenience that result from a loss of use of the product are not covered whilst the warranty procedure takes place.
- Damage resulting from normal wear and tear, including the results of fatigue, is not covered. It is the owner's responsibility to regularly inspect and properly maintain his/her bicycle. Some items that typically exhibit damage from normal wear and tear include:
 - Brake pads, Spokes, Tires, Tubes, Flywheel pinion, Saddle, Kickstand
- Paint fading caused by the effects of ultraviolet light (UV) or outdoor exposure is not covered by this limited warranty.
- All labor charges for warranty service, including the transfer of components and/or any installation of new components, are the responsibility of the bicycle owner.
- Due to product evolution and obsolescence (such as products that have been discontinued or are no longer kept in stock), some frames or components may not be available for older models. In these cases, Sharp may elect to provide a replacement that it determines to be the most nearly comparable model, but sourcing and paying for components is the responsibility of the bicycle owner.
- All determinations under this limited warranty will be made at the sole discretion of Sharp including but not limited to the decision to repair or replace a defective product and what replacement product is the most nearly comparable product then available.

WARRANTY EXCLUSIONS

This warranty does not cover:

- Damage or failure from abuse, neglect, misuse, or accident.

- Damage from stunt riding; ramp jumping; acrobatics; competitive events, such as bicycle racing, bicycle motocross racing, or similar activities; or any activity that is not consistent with the intended use of the product.
- Damage caused by excess exposure to the elements, such as water caused by not storing bikes indoors.
- Damages resulting from improper charging of the battery pack or use of any charger not supplied by Sharp.

All warranties are void if the bicycle is subjected to abuse, neglect, improper repair, improper assembly, lack of proper maintenance according to the owner's manual, alteration, modification, installation of incompatible parts, corrosion, an accident, or other abnormal, excessive, or improper use. Additionally, this warranty does not cover damage associated with commercial use.

Legal documentation

RoHS

- SHARP certifies that this product and its packing are in compliance with the 2017 Directive amending RoHS Directive on the Restriction of Hazardous Substances in Electrical and Electronic Equipment, commonly known as RoHS.

Storage

- Storing your battery.
- If you plan on storing your bike (or spare battery) for longer than two weeks, please be sure to follow these guidelines to maintain your battery's lifespan.
 1. Periodically check the battery and be sure to keep the charge up to at least 80%.
 2. Store your battery in a cool, dry place at a temperature between -20 °C-20 °C.
- Failure to follow proper battery care can result in unnecessary damage to the components, battery, and charger, leading to underperformance or malfunction. Loss of battery capacity is not covered by warranty.

Transport

- When shipping or transporting the battery over long distances, including air travel, the charge should be reduced to 50% or less in case it gets damaged during transit. Package it carefully. Never transport a damaged battery on an airplane.
- Transporting and/or shipping your battery may be subject to restrictions and may require special handling, labeling, and packaging. Inform yourself of applicable legal requirements and regulations in your country or state and check with your airline or carrier.
- Be aware that your electric bike may be significantly heavier than a bicycle without motor support.

Troubleshooting

Error Code

If something is wrong with the electrical system, it will show an error code on the display. Don't hesitate to get in touch with our service center to troubleshoot the problems.



Here are definitions of the error codes.

Error code	Definition
21	Abnormal current
23	Motor out of phase
24	Motor Hall signal fault
25	Abnormal braking
30	Communication problem

Symptoms	Possible Causes	Most Common Solutions
The bike does not work.	<ol style="list-style-type: none"> 1. Insufficient battery power 2. Faulty connections 3. The battery is not fully seated in the tray 4. Improper turn on sequence 5. Brakes are applied 	<ol style="list-style-type: none"> 1. Charge the battery 2. Clean and repair connectors 3. Install the battery correctly 4. Turn on bike with proper sequence 5. Disengage brakes
Irregular acceleration and/ or reduced top speed.	<ol style="list-style-type: none"> 1. Insufficient battery power 	<ol style="list-style-type: none"> 1. Charge or replace battery
The motor does not respond when the bike is powered on.	<ol style="list-style-type: none"> 1. Loose wiring 2. Loose or damaged motor plug wire 3. Damaged motor 	<ol style="list-style-type: none"> 1. Repair and or reconnect 2. Secure or replace 3. Repair or replace
Reduced range.	<ol style="list-style-type: none"> 1. Low tire pressure 2. Low or faulty battery 3. Driving with too many hills, headwind, braking, and/or excessive load 4. Battery discharged for long period of time without regular charges, aged, damaged. 5. Brakes rubbing 	<ol style="list-style-type: none"> 1. Adjust tire pressure 2. Check connections or charge battery. 3. Assist with pedals or adjust route. 4. Contact Product Support if range decline persists. 5. Adjust the brakes
The battery will not charge.	<ol style="list-style-type: none"> 1. Charger not well connected 2. Charger damaged 3. Battery damaged 4. Wiring damaged 	<ol style="list-style-type: none"> 1. Adjust the connections 2. Replace 3. Replace 4. Repair or replace
Wheel or motor makes strange noises.	<ol style="list-style-type: none"> 1. Loose or damaged wheel spokes or rim 2. Loose or damaged motor wiring 3. Rear derailleur not shifting 	<ol style="list-style-type: none"> 1. Tighten, repair, or replace 2. Reconnect or replace motor. 3. Adjust rear derailleur

Technical specification

Model	BK-GS03E-W	BK-GS03E-G
General		
Colors	White	Grey
Size	M	M
Max Speed (EU/UK)	25 km/h	25 km/h
Mileage	up to 85 km	up to 85 km
Weight	19.5 kg	19.5 kg
Max Load	120 kg	120 kg
Rider height	165-190 cm	165-190 cm
Electronics		
Motor	36V 250W	36V 250W
Battery	36V 7.8Ah/280.8Wh	36V 7.8Ah/280.8Wh
Sensor	Cadence Sensor, Torque Sensor	Cadence Sensor, Torque Sensor
Display	IPX6 Waterproof TFT Color LCD Display	IPX6 Waterproof TFT Color LCD Display
Charger	100V-240V/2A Smart Charger	100V-240V/2A Smart Charger
Charging Time	4 Hours	4 Hours
Frame Set		
Frame	Aluminum Alloy Frame	Aluminum Alloy Frame
Wheels		
Tires	700C x 35C Kenda® Tires	700C x 35C Kenda® Tires
Rims	Aluminum Alloy Black	Aluminum Alloy Black
Front Hub	M9 x 13G x 36H Thru-Axle	M9 x 13G x 36H Thru-Axle
Spokes	Variable diameter 304 Stainless steel	Variable diameter 304 Stainless steel
Brakes		
Brakes	Shimano®AMT 200JRRRX155 Disc Brakes with 160mm rotors	Shimano®AMT 200JRRRX155 Disc Brakes with 160mm rotors
Brake Levers	Shimano® AMT200JRRRX155	Shimano® AMT200JRRRX155
Drivetrain		
Chainwheel	PIONEER-244A-5 1/2*3/32*44T*9/16*170	PIONEER-244A-5 1/2*3/32*44T*9/16*170
Chain	C8 1/2*3/32*108L	C8 1/2*3/32*108L
Crank	170mm	170mm
Pedals	HFbike®	HFbike®
Components		
Saddle	Black Saddle	Black Saddle
Seat post	Φ27.2*2.3*350mm Aluminum Alloy	Φ27.2*2.3*350mm Aluminum Alloy
Handlebar	Aluminum Alloy, 680mm	Aluminum Alloy, 680mm
Stem	Aluminum Alloy	Aluminum Alloy

Frame Size	19.3 inches (49 cm)	
Suggested Rider Height	5'6"–6'3"	165 cm–190 cm
A Seat Tube Length	20.5 inches	520 mm
B Reach	13.4 inches	340 mm
C Stand over Height	31.1 inches	790 mm
D Wheelbase	40.2 inches	1020 mm
E Bottom Bracket Height	11.8 inches	300 mm
F Saddle Height	36.2 inches - 42.5 inches	920–1080 mm

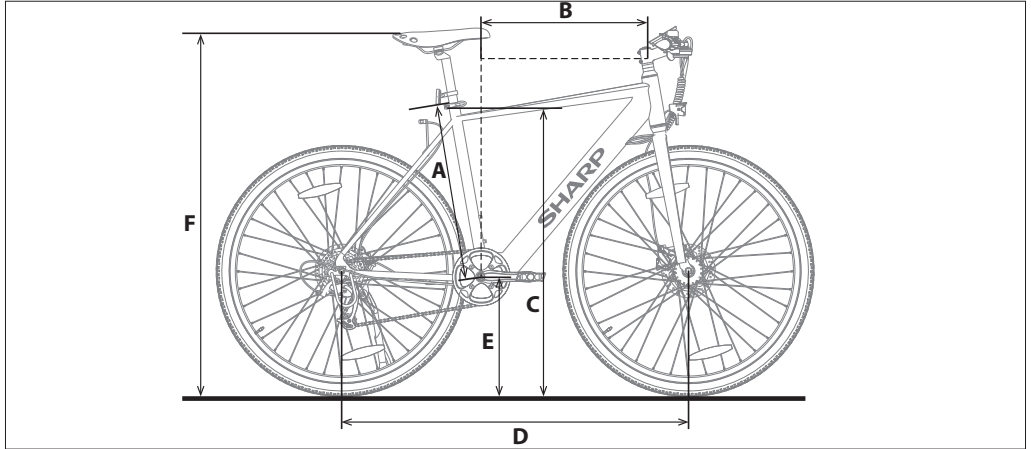

Warenzeichen:



Die Bluetooth®-Wortmarke und Bluetooth-Logos sind eingetragene Warenzeichen von Bluetooth. Inc.

Verwenden Sie diese Kurzanleitung, um Ihr E-Bike einzurichten und zu beginnen. Für detailliertere Informationen zu Ihrem E-Bike-Modell, verweisen wir auf das Online-Handbuch, das Sie finden können, indem Sie dem untenstehenden Link folgen oder den QR-Code scannen und nach dem Modellnamen BK-GS03 suchen.



<https://www.sharpconsumer.com/support/>



0,08 Zoll (2mm) Inbusschlüssel

0,10 Zoll (2,5mm) Inbusschlüssel

0,12 Zoll (3mm) Inbusschlüssel

0,16 Zoll (4mm) Inbusschlüssel

0,20 Zoll (5mm) Inbusschlüssel

0,24 Zoll (6mm) Inbusschlüssel



Gabelschlüssel 08-10

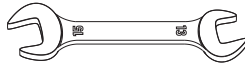

Gabelschlüssel 13-15



Phillips-Schraubendreher



Pedale

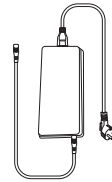

Ladegerät

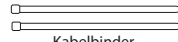

Kabelbinder

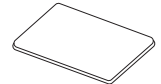

Schnellstartanleitung

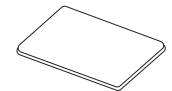

Garantieranleitung

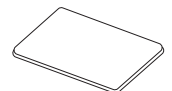

Ladegerät Handbuch



Gummikappe

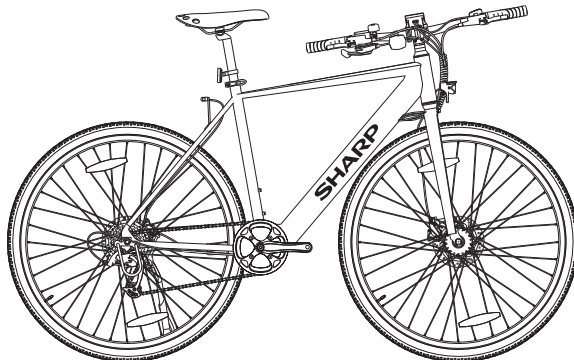

Wichtige Sicherheitsanweisungen



Bitte lesen Sie sich diese Sicherheitsanweisungen durch und beachten Sie, bevor Sie das Gerät in Betrieb nehmen, auf die folgenden Warnhinweise:



Das Dreieckszeichen mit Blitzsymbol verweist auf nicht isolierte „gefährliche Spannungen“ im Gerätegehäuse, die so hoch sein können, dass sie eine Gefahr von Stromschlägen bilden.



Das Dreieckszeichen mit Ausrufungszeichen verweist auf wichtige Funktions- und Wartungshinweise (Reparatur) in der dem Gerät beigelegten Bedienungsanleitung.



Dieses Symbol bedeutet, dass das Produkt auf umweltfreundliche Weise und nicht mit dem gewöhnlichen Haushaltsmüll entsorgt werden sollte.



Wechselspannung



Gerät der Klasse II

- Fahren Sie dieses Fahrrad NICHT im Cross-Country-Radsport.
- Fahren Sie nicht mit dem Fahrrad über Treppen, Felsen oder andere Stufen mit einer Höhe von mehr als 15 cm.

Unschlagmäßige Ergänzungen oder Änderungen am Fahrrad und falsches Zubehör können dazu führen, dass das Fahrrad nicht richtig funktioniert. Um das Risiko von Unfällen und Verletzungen zu reduzieren, fügen Sie keine zusätzlichen Zubehörteile hinzu, die nicht vom Verkäufer gekauft wurden oder ohne dessen Erlaubnis, einschließlich, aber nicht beschränkt auf Kindersitze, Anhängersitze.

VORSICHT: Fahren Sie das Fahrrad nicht auf riskante Weise.

Um das Risiko von Unfällen und Verletzungen zu reduzieren, fahren Sie das Fahrrad nur auf die richtige Weise. Stellen Sie sicher, dass Sie das Fahrrad kontrollieren können und versuchen Sie keine gefährlichen Aktionen, einschließlich, aber nicht beschränkt auf, Fahren ohne Hände, Sprünge und Wheelies.

GEFAHR: Mangelnde Fahrradwartung birgt das Risiko von Unfällen und Verletzungen

Überprüfen Sie das Fahrrad vor jeder Fahrt, einschließlich, aber nicht beschränkt auf die Bremsfunktion, Reifenabnutzung und PSI, Zustand von Schrauben und Muttern, Lenkung und Speicherspannung.

Wenn Sie während der Fahrt ein ungewöhnliches Geräusch hören, stoppen Sie sofort und überprüfen Sie das gesamte Fahrrad.

VORSICHT: Stellen Sie sicher, dass Sie vollständig mit dem lokalen Gesetz konform sind.

Risiko von Geldstrafen und Beschlagnehmung!

Bevor Sie das Fahrrad fahren, stellen Sie sicher, dass das Fahrrad den Standards Ihrer lokalen Gesetze entspricht.

Reflektoren sind kein Ersatz für erforderliche Lichter. Das Fahren bei Morgendämmerung, Abenddämmerung, nachts oder zu anderen Zeiten schlechter Sichtbarkeit ohne ein angemessenes Fahrradbeleuchtungssystem und ohne Reflektoren ist gefährlich und kann zu schweren Verletzungen oder zum Tod führen.

Wenn Ihr Fahrrad nicht richtig passt, könnten Sie die Kontrolle verlieren und stürzen.

Zu fest angezogene Schrauben können sich dehnen und verformen. Setzen Sie Ihren Akku keinen hohen Temperaturen aus.

Mit falsch eingestellten Bremsen oder abgenutzten Bremsbelägen zu fahren, ist gefährlich und kann zu schweren Verletzungen oder zum Tod führen.

Überfüllen Sie einen Reifen niemals über den maximalen Druck hinaus, der auf der Reifenseitenwand oder der Felge angegeben ist. Wenn der maximale Druckwert für die Felge niedriger ist als der auf dem Reifen angegebene maximale Druck, verwenden Sie immer den niedrigeren Wert. Das Überschreiten des empfohlenen maximalen Drucks kann dazu führen, dass der Reifen von der Felge springt oder die Felge beschädigt wird, was Schäden am Fahrrad und Verletzungen des Fahrers und der Umstehenden verursachen könnte. Der beste und sicherste Weg, einen Fahrradreifen auf den richtigen Druck aufzupumpen, ist mit einer Fahrradpumpe, die ein eingebautes Druckmessgerät hat.

Ein zu hartes oder plötzliches Bremsen kann ein Rad blockieren, was dazu führen kann, dass Sie die Kontrolle verlieren und stürzen. Eine plötzliche oder übermäßige Betätigung der Vorderradbremse kann dazu führen, dass der Fahrer über den Lenker geworfen wird, was zu schweren Verletzungen oder sogar zum Tod führen kann.

Stoppen Sie das Ladeverfahren sofort, wenn Sie einen seltsamen Geruch oder Rauch bemerken.

- SHARP ist nicht verantwortlich für Verletzungen/Todesfälle, die durch unsachgemäßen Gebrauch verursacht werden.
- Sharp ist nicht verantwortlich, wenn Sie lokale Vorschriften und Beschränkungen nicht einhalten.
- Die Garantie deckt keine Schäden ab, die durch unsachgemäße Verwendung des Geräts verursacht wurden, insbesondere bei Verwendung für nicht-häusliche Zwecke und Änderungen und / oder Anpassungen, die für Länder oder Regionen erforderlich sind, für die es ursprünglich nicht konzipiert wurde.
- Befolgen Sie immer die örtlichen Verkehrsregeln und nationalen Gesetze und Vorschriften bei der Nutzung Ihres E-Bikes.
- Halten Sie sich immer an die örtliche Geschwindigkeitsbegrenzung.
- ÜBERSCHREITEN Sie nicht die Geschwindigkeitsbegrenzung für Ihr E-Bike.

Halten Sie Kerzen und offenes Feuer von diesem Produkt fern, um einen Brand zu vermeiden.



WICHTIG: Bitte sorgfältig durchlesen und zum späteren Nachschlagen aufbewahren.

VORSICHT: Tragen Sie einen Schutzhelm!

Um das Risiko von Verletzungen zu verringern, tragen Sie beim Fahren einen geeigneten Helm!

Risiko von Unfällen und Verletzungen

- Ein unsachgemäßer Betrieb des E-Bikes aufgrund unzureichender Kenntnisse kann zu einem Unfall führen. Bitte machen Sie sich vor dem Fahren mit den Funktionen des E-Bikes vertraut.
- Machen Sie sich im Voraus mit dem Bremshebel vertraut, wenn Sie sich der Position der Vorder- und Hinterbremse nicht ausreichend bewusst sind. Bitte passen Sie auch entsprechend an, bevor Sie fahren.
- Bitte stellen Sie sicher, dass die Bremsen richtig eingestellt sind und gut funktionieren.

VORSICHT: Die Hardware ist möglicherweise nicht vollständig festgezogen, einschließlich, aber nicht beschränkt auf Schrauben, Muttern, die Vorderradnabe, das Hinterrad, Lenkmechanismen (Lenker, Vorbau), das Bremssystem, das Antriebssystem, Pedale usw.

Um das Verletzungsrisiko zu minimieren, stellen Sie sicher, dass alle Fahrradteile fest und korrekt positioniert sind und dass es keinen Verlust von Ausrüstung, Bruch oder andere Arten von Schäden gibt.

VORSICHT: Dieses Fahrrad ist für Erwachsene konzipiert. Kinder dürfen nur unter Aufsicht von Erwachsenen fahren.

Um das Risiko von Unfällen und Verletzungen zu verringern, stellen Sie sicher, dass das Fahrrad und alle seine Strukturen nicht in Reichweite von Kindern unter 3 Jahren sind.

VORSICHT: Bei unsachgemäßer Verwendung des Fahrrads kann es zu Komponentenschäden kommen.

Risiko von Unfällen und Verletzungen!

- Fahren Sie mit dem Fahrrad nicht über Rampen oder Hügel.



- Tragen Sie bei der Benutzung immer eine Schutzausrüstung.
- Tragen Sie beim Fahren Ihres E-Bikes immer einen Sicherheitshelm.
- Halten Sie beim Fahren immer beide Hände an den Griffen und fahren Sie niemals mit nur einer Hand.
- Fahren Sie nicht bei schlechtem Wetter.
- Verwenden Sie dieses E-Bike nicht für Stunts oder gefährliche Manöver. Es ist ein Fahrrad, das für den Hausgebrauch konzipiert ist.
- Befördern Sie damit keine Personen oder Gegenstände wie Taschen.
- Fahren Sie an belebten Orten langsam.
- Vergewissern Sie sich vor der Nutzung, dass alle Schrauben und Befestigungselemente ordnungsgemäß festgezogen sind.
- Stellen Sie sicher, dass die Faltwelle beim Entfalten des E-Bikes in den Schlitz eintritt.
- Fahren Sie nicht auf unebenen Straßen, Wasser, Öl oder Eis.
- Schlängeln Sie sich nicht durch den Verkehr und führen Sie keine Bewegungen aus, die andere Personen nicht einschätzen können.
- Fahren Sie das E-Bike nicht, wenn Sie außerhalb der Altersgrenzen des Landes liegen.
- Fahren Sie das E-Bike nicht über die gesetzliche Höchstgeschwindigkeit für E-Bikes im Land.
- Verwenden Sie das E-Bike nicht, wenn es beschädigt ist.
- Verwenden Sie das E-Bike nicht, wenn der Akku einen eigenartigen Geruch abgibt und/oder sich erhitzt.
- Verwenden Sie das E-Bike nicht, wenn Flüssigkeit aus ihm austritt, vermeiden Sie den Kontakt und stellen Sie es außer Reichweite von Kindern.
- Vor der Verwendung stellen Sie sicher, dass das E-Bike nicht beschädigt ist. FAHREN SIE NICHT, wenn es irgendeinen Schaden gibt.
- Stellen Sie sicher, dass Sie das gesamte Benutzerhandbuch lesen, bevor Sie das E-Bike verwenden.
- Lernen Sie, wie Sie Ihr E-Bike fahren, bevor Sie es in einem öffentlichen Raum verwenden.
- Dieses E-Bike kann anhand der Modell- und Seriennummer identifiziert werden, die sich auf dem Typenschild befinden.
- Der Antrieb erfolgt über einen Elektromotor im Antriebsrad.
- Es darf nur eine Person auf dem E-Bike fahren.
- Verändern Sie dieses E-Bike in keiner Weise.
- Verwenden Sie keine Teile oder Zubehörteile, die SHARP nicht empfohlen oder zugelassen hat.
- Fahren Sie das E-Bike auf ebenen Flächen. Überschreiten Sie nicht die angegebene Neigung.
- Übermäßige Nutzung wird die Lebensdauer dieses E-Bikes verkürzen.
- Vorsicht! Die Bremsen und die damit verbundenen Teile können während des Gebrauchs heiß werden. Nach Gebrauch nicht berühren.

Warnhinweise zu Akku und Ladegerät

- Schalten Sie das E-Bike nicht ein, während es aufgeladen wird.
- Wenn der Akku vollständig geladen ist, entfernen Sie das Ladekabel.
- Die Akkuanzeige auf dem Display zeigt den Ladezustand des Akkus an.
- Wenn der Akku schwach ist, kann dies zu einer geschwächten elektrischen Leistungsunterstützung führen. Es wird empfohlen, dass Sie mit dem Laden beginnen, wenn der Akku 20-40% geladen ist.
- Laden Sie den Akku nach jeder Nutzung auf.
- Wenn das E-Bike längere Zeit nicht benutzt wird, laden Sie es mindestens einmal im Monat auf. Beachten Sie, dass der Akku, wenn er lange Zeit nicht aufgeladen wird, in einen Selbstschutzmodus übergeht und nicht mehr geladen werden kann. In diesem Fall kontaktieren Sie bitte Ihren Händler.
- Schließen Sie das Ladegerät beim Aufladen an den Ladeanschluss an, bevor Sie es mit der Steckdose verbinden.

- Die Anzeigeluchte des Ladegeräts leuchtet während des Ladevorgangs rot; dies bedeutet, dass der Ladevorgang normal verläuft. Sobald die Kontrollleuchte grün leuchtet, ist der Ladevorgang abgeschlossen.
- Laden Sie den Akku nur mit dem Original-Ladegerät.
- Das Ladegerät verfügt über eine Überladungsschutzfunktion. Wenn das E-Bike zu 100% vollständig aufgeladen ist, stoppt das Ladegerät automatisch den Ladevorgang.
- Entsorgen Sie Batterien und E-Bikes gemäß den geltenden Vorschriften in Ihrem Land.

Batterien

- Setzen Sie Batterien keinen hohen Temperaturen aus und legen Sie sie nicht an Stellen ab, wo sich die Temperatur schnell erhöht, z. B. neben einem Feuer oder in die direkte Sonneneinstrahlung.
- Setzen Sie Batterien keiner übermäßigen Strahlungswärme aus, werfen Sie sie nicht ins Feuer oder bauen sie auseinander und versuchen Sie nicht, nicht aufladbare Batterien aufzuladen; könnten unecht werden oder explodieren.
- Batterien dürfen nicht verbrannt, mechanisch zerdrückt oder zerschnitten werden, da dies zu Explosionen führen könnte.
- Wird eine Batterie extrem hohen Temperaturen ausgesetzt, kann dies zu einer Explosion oder zu einem Austreten von brennbaren Flüssigkeiten oder Gasen führen.
- Wird eine Batterie einem extrem niedrigen Druck ausgesetzt, kann dies zu einer Explosion oder zu einem Austreten von brennbaren Flüssigkeiten oder Gasen führen.
- **VORSICHT:** Risiko einer Explosion oder Beschädigung des Geräts, wenn falsche Batterietypen verwendet werden.
- Verwenden Sie niemals unterschiedliche Batterien oder vermischen neue Batterien mit alten Batterien.
- Verwenden Sie immer nur die angegebenen Batterien.



Entsorgung dieses Geräts und von Batterien

- Entsorgen Sie dieses Produkt oder dessen Batterien niemals über den normalen Hausmüll. Geben Sie es entsprechend den gesetzlichen Regelungen vor Ort bei dem für das Recycling von WEEE vorgesehenen Sammelpunkt ab. Damit helfen Sie, Ressourcen einzusparen und die Umwelt zu schützen.
- In den meisten EU-Ländern gelten für die Entsorgung von Batterien besondere Gesetze und Vorschriften. Ein Recycling-Symbol auf Elektrogeräten, Verpackungen und Batterien erinnert die Benutzer an die korrekte Entsorgungsart. Nutzer werden darum gebeten, für gebrauchte Geräte und Batterien bestehende Rückgabeeinrichtungen zu nutzen. Weitere Informationen erhalten Sie von Ihrem Händler oder den örtlichen Behörden.



Entfernung der Batterie zur Entsorgung

Der Akku war im Unterrohr darunter versteckt. Der Boden des Rohrs hat eine Abdeckung und Schrauben, um den Akku, den Controller und die Kabel zu halten. Um den Akku zu entfernen, entfernen Sie alle Schrauben am Boden und an der Seite des unteren Rohrs, trennen Sie das Kabel und öffnen Sie den Staubstecker am Ladeanschluss.

CE-Erklärung:

- Sharp Consumer Electronics Poland Sp. z o.o. erklärt hiermit, dass dieses Gerät den wesentlichen Anforderungen und weiteren entsprechenden Vorschriften der RED-Verordnung 2014/53/EU entspricht.
- Der vollständige Text der EU-Konformitätserklärung ist verfügbar, indem Sie dem Link folgen www.sharpconsumer.com und dann den Download-Bereich Ihres Modells betreten und "CE-Erklärungen" auswählen.



[www.sharpconsumer.com/
contact/](http://www.sharpconsumer.com/contact/)



[www.sharpconsumer.com/
support/](http://www.sharpconsumer.com/support/)



[www.sharpconsumer.com/
documents-of-conformity/](http://www.sharpconsumer.com/documents-of-conformity/)

Elektrisches Tretunterstützungs-Fahrrad (EPAC):

Ein Pedelec ist eine Art von Fahrrad, das mit einer elektrischen Tretunterstützung ausgestattet ist. Es kann Unterstützung bis zu einer Höchstgeschwindigkeit von 25 km/h beim Treten bieten. Abhängig vom Modell, aktivieren Sie den Gehhilfemodus und überprüfen Sie, dass die Geschwindigkeit auf maximal 5 km/h ansteigt.

Was ist in der Box:

Schnellstart-Anleitung (dieses Dokument)

E-Bike Teile

- 1 x E-Bike

Zubehörkasten

- 1 x Handbuch
- 1 x Ladegerät
- 1 x Ladekabel
- 6 x Inbusschlüssel
- 1 x Phillips-Schraubendreher
- 2 x Gabelschlüssel
- 2 x Kabelbinder
- 1 x Gummikappe

Zubehörkasten

(Siehe  auf Seite 1)

Fahrradteile

(Siehe  auf Seite 1)

Fahrradrahmennummer

Die Rahmennummer des Fahrrads finden Sie auf dem Steuerrohr gestempelt, wie in der Abbildung gezeigt. Es handelt sich dabei um die eindeutige Kennung für Ihr E-Bike. Wenn Ihr Fahrrad gestohlen wird, ist es die Seriennummer, die Ihnen die größte Chance bietet, es zurückzubekommen. Es wäre eine gute Idee, sie irgendwo aufzuschreiben oder ein Foto zu machen.

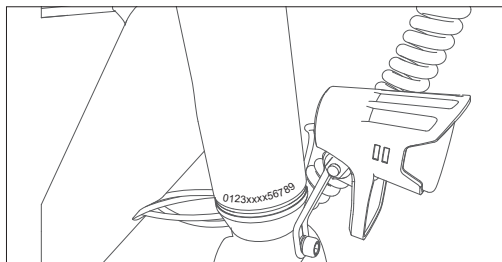

Montage des E-Bikes

SCHRITT 1: Installieren und stellen Sie den Lenker ein

- Verwenden Sie einen 5mm Inbusschlüssel, um die lange Schraube oben auf dem Ventilschaft gegen den Uhrzeigersinn zu lösen. Verwenden Sie einen 4mm Inbusschlüssel, um die 2 Schrauben an der Seite des Ventilschafts zu lösen. Drehen Sie den Lenker 90° im Uhrzeigersinn, um den Riser und das obere Rohr in einer horizontalen Linie zu halten.
- Ziehen Sie die Schraube im Uhrzeigersinn fest. Setzen Sie die Gummikappe auf die Spitze des Stiels, wie in (Abbildung 1-3, 1-4) gezeigt.
- Stellen Sie das Instrumentenfeld und die Reflektorenausrichtung auf eine horizontale Position ein, sodass sie in einer geraden Linie sind, wie in (Abbildung 1-3) gezeigt.



Abbildung 1-1

Abbildung 1-2



Abbildung 1-3

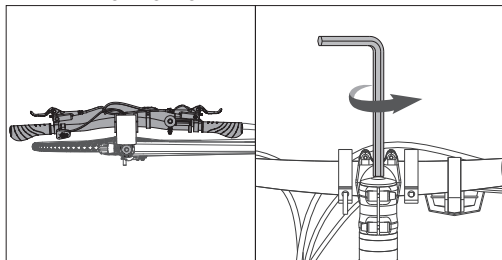

Abbildung 1-4

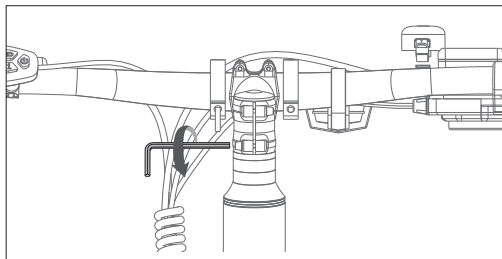

Abbildung 1-5

HINWEIS:

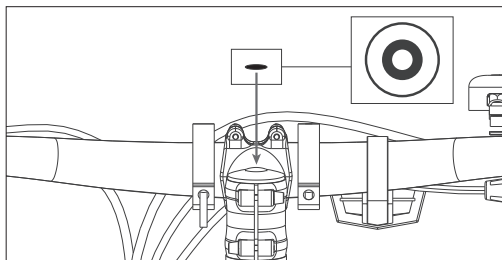
Stellen Sie sicher, dass das Drehmoment der Schraube oben etwa 4-6 N-m beträgt.

Stellen Sie sicher, dass das Drehmoment der seitlichen etwa 6 N-m beträgt.

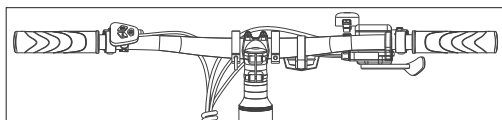
SCHRITT 2: Installieren Sie die Pedale

- a. Verwenden Sie den 15 mm Schlüssel, um die Pedale zu montieren, wie in (Abbildung 6-1) gezeigt.



Abbildung 2-1

NOTIZEN:

Überprüfen Sie die Endkappe an beiden Pedalen, um das linke Pedal und das rechte Pedal zu identifizieren.

Bitte beachten Sie, dass das rechte Pedal im Uhrzeigersinn festgezogen wird, während das linke Pedal gegen den Uhrzeigersinn festgezogen wird.

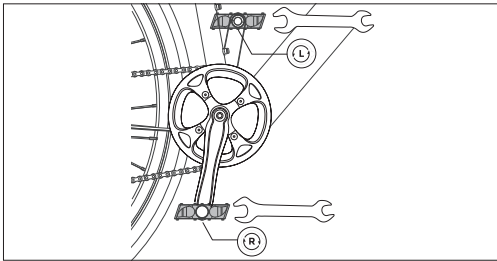
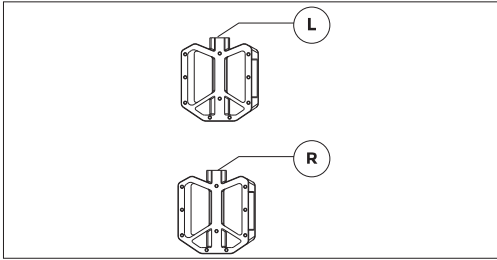
Stellen Sie sicher, dass das Drehmoment 18 N-m beträgt.

Wie man das E-Bike benutzt

Laden Sie den Akku vor der ersten Verwendung auf.

So laden Sie auf

- Öffnen Sie die Gummikappe und stecken Sie das Ladegerät in den Ladeanschluss des E-Bikes (Abbildung 3-1). Stellen Sie sicher, dass der Ladeanschluss in der angegebenen Richtung ist, wie in (Abbildung 3-2) gezeigt.
- Stecken Sie das Ladegerät in die Wandsteckdose.
- Wenn der Akku an das Ladegerät angeschlossen ist, beginnt der Ladevorgang und die Ladeanzeige am Ladegerät wird rot.
- Nachdem das Laden abgeschlossen ist, wird die Ladeanzeige grün. Entfernen Sie das Ladegerät, wenn der Akku vollständig geladen ist.
- Schließen Sie die Gummikappe nach dem Aufladen.



Abbildung 3-1

Abbildung 3-2

Wie man ein E-Bike startet

EIN/AUS

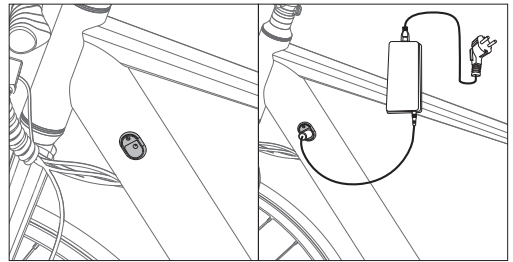
Drücken und halten Sie die Ein-/Aus-Taste für 3 Sekunden gedrückt, um das Display einzuschalten.

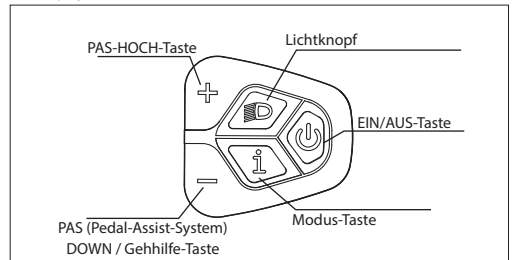

Tretunterstützungsstufe

Der Motor bietet fünf Unterstützungsmodi für das Fahrrad: 0-5. Kurzer Druck auf Hoch oder Runter, um die Unterstützungsstufe zu wechseln. Die Anzeigebildschirmfläche wird in der Abbildung gezeigt.



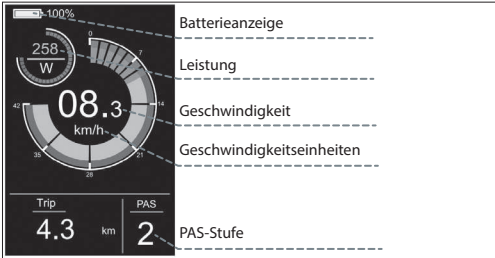

Lichtschalter

Drücken Sie auf die Lichttaste, um das Licht einzuschalten.
Nach dem Einschalten des Lichts wird die Hintergrundbeleuchtung dunkler und das Instrument zeigt den Lichtindikator an, wie in der Abbildung gezeigt.
Drücken Sie erneut auf die Lichttaste, um die Lichter auszuschalten.



Anzeigeschnittstelle

Standardmäßig zeigt das Messgerät die aktuelle Geschwindigkeit, die Strecke pro Fahrt (km), die Motorleistung (W) und den Batteriestand (%) an. Drücken Sie die Mode-Taste, um zwischen Einzelstrecke (km), Gesamtstrecke (km), Höchstgeschwindigkeit (km/h), Durchschnittsgeschwindigkeit (km/h) und Fahrzeit (min) zu wechseln. Die Anzeigefläche ist in der Abbildung dargestellt.

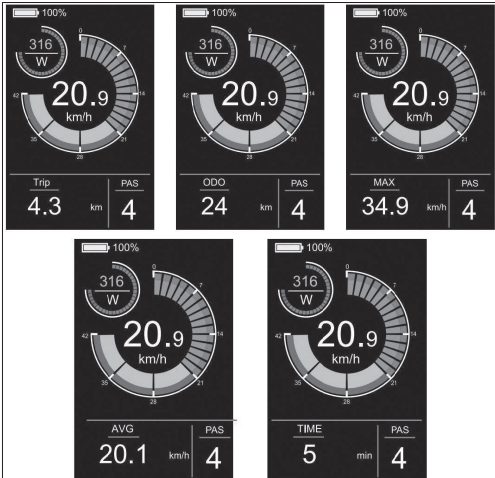

Gehhilfe

Wenn Sie die DOWN-Taste 3 Sekunden lang gedrückt halten, wird der Gehhilfemodus aktiviert. Das E-Bike fährt automatisch mit einer Geschwindigkeit von 5 km/h. Die Anzeigefläche wird in der Abbildung dargestellt.



Einstellungsmenü

Im Startzustand, wenn das Fahrzeug stillsteht, halten Sie die AUF- und AB-Tasten gleichzeitig länger als 2 Sekunden gedrückt, und das Instrument wird das Einstellungsmenü betreten. Die Bedienoberfläche ist in der Abbildung dargestellt. **Alle Operationen müssen mit Geschwindigkeit 0 durchgeführt werden.**

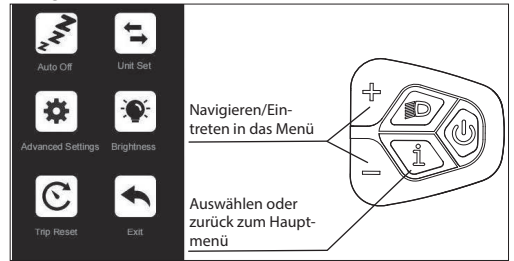

So stellen Sie ein

- Drücken Sie die Taste \oplus oder \ominus zum Wechseln und drücken Sie die Taste "Modus", um die Einstellungen zu betreten.
- Nach dem Betreten der Einstellungen können Sie die Parameter anpassen, indem Sie die \oplus und \ominus Taste drücken, und drücken Sie die \rightarrow Taste, um zu speichern und zur übergeordneten Einstellung zurückzukehren.

Was kann eingestellt werden.

- Auto Aus:** Wenn Sie diese Einstellung betreten, können Sie die automatische Abschaltzeit anpassen, wie in (Abbildung 4-1) gezeigt.
- Einheitensatz:** Wenn Sie diese Einstellung eingeben, können Sie die Einheit anpassen, wie in der (Abbildung 4-2) gezeigt.
- Erweiterte Einstellungen:** Wenn Sie die Einstellungen aufrufen, können Sie die Spracheinstellungen anpassen, die Produktversion Informationen anzeigen und die APP herunterladen, wie in (Abbildung 4-3) gezeigt.
- Helligkeit:** Wenn Sie diese Einstellung eingeben, können Sie die Helligkeit der Meter-Hintergrundbeleuchtung anpassen, wie in der (Abbildung 4-4) gezeigt.
- Trip zurücksetzen:** Wenn Sie diese Einstellung betreten, können Sie die Daten der Einzelstrecke löschen und die Art der Löschung der Einzelstrecke anpassen, wie in der (Abbildung 4-5) gezeigt.



Abbildung 4-1



Abbildung 4-2

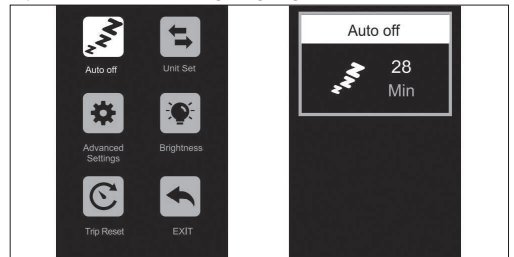

Abbildung 4-6

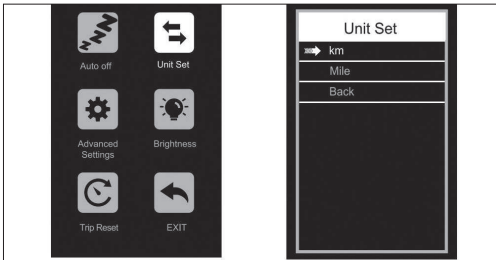

Abbildung 4-3

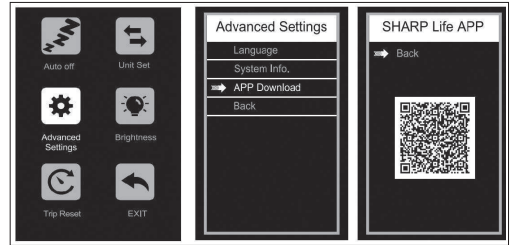

Abbildung 4-7



Abbildung 4-4

Entfernen Sie die Verbindung

Es gibt mehrere Möglichkeiten, die APP von dem Produkt zu trennen:

- Schalten Sie Bluetooth auf Ihrem Handy aus
- Drücken und halten Sie gleichzeitig die Taste und die Taste für 2 Sekunden. Dann zeigt das Messgerät "Bluetooth unbind" an.
- Wählen Sie Gerät entfernen in der APP
- E-Bike ausschalten

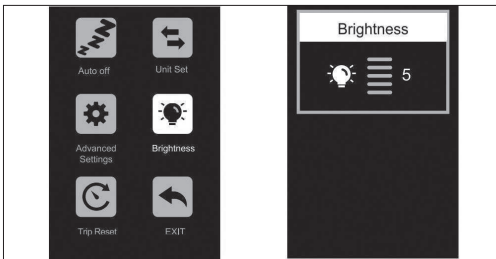
Spracheinstellung

Wählen Sie aus und betreten Sie das erweiterte Einstellungsmenü. Gehen Sie zu den Spracheinstellungen und drücken Sie die oder Taste, um die gewünschte Sprache auszuwählen. Um die Einstellungen zu speichern, halten Sie die Taste gedrückt und kehren Sie zum vorherigen Menü zurück. Die folgende Abbildung zeigt die Bedienoberfläche.



Abbildung 4-5



USB-Ladebuchse

Zu Ihrer Bequemlichkeit befindet sich eine USB-Ladebuchse am Anzeigemodul. Um auf die Buchse zuzugreifen, ziehen Sie die Buchsenabdeckung auf eine Seite.

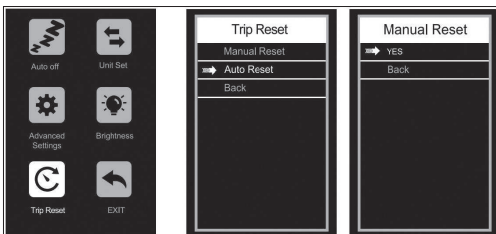
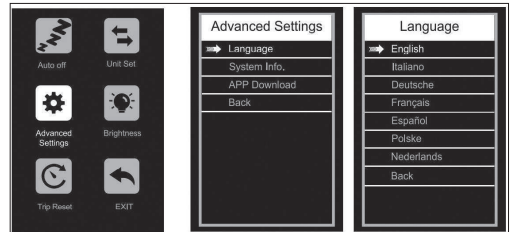
Verbindung zur SHARP Life APP

Gehen Sie zum Menü, drücken Sie die und Taste und betreten Sie das Menü für erweiterte Einstellungen, wie in der (Abbildung 4-6) gezeigt. Wählen Sie APP Download und scannen Sie den QR-Code, um die SharpLife APP auf Ihr Telefon herunterzuladen. Nachdem der Download abgeschlossen ist, schalten Sie das Bluetooth des Mobiltelefons ein und geben Sie die APP ein, um nach dem Gerät zu suchen, um eine Verbindung herzustellen. Wenn das Instrument das Bluetooth-Symbol wie in der (Abbildung 4-7) anzeigt, ist die Verbindung erfolgreich.

SHARP Life App

WICHTIG:

Die Installation der App ermöglicht aktuelle Software-Updates und somit kontinuierliche Verbesserungen.

Installieren Sie die „SHARP Life“-App auf Ihrem Mobilfunkgerät, um in den Genuss der zusätzlichen Funktionen zu kommen. Dazu gehören:

- Geschwindigkeitskontrolle auf Ihrem Gerät.
- Ändern der Geschwindigkeit/Entfernungseinheiten zwischen Kilometern und Meilen.

Klicken Sie auf (Gerät hinzufügen), wenn das E-Bike eingeschaltet ist.

Ihr Gerät scannt automatisch nach Ihrem E-Bike. Stellen Sie sicher, dass die Bluetooth-Funktion auf Ihrem Handy aktiviert ist. Erlauben Sie Standortdienste, wenn danach gefragt wird.

Wenn das Gerät gefunden wurde, ist die Bluetooth-Kopplung abgeschlossen.

HINWEIS:

Wenn Sie sich mit einem neuen Konto mit dem E-Bike verbinden möchten, gibt es zwei Möglichkeiten:

1. Gerät aus dem vorherigen Konto erstellen.
2. Drücken und halten Sie gleichzeitig die Taste 'i' Modus und die Taste 'L' für 2 Sekunden, um die Bluetooth-Verbindung des Displays zu trennen. Anschließend kann das neue Konto damit verbunden werden.

Um Ihr E-Bike zur App hinzuzufügen.



<https://www.sharpconsumer.com/sharp-life-app>

Wartung

Intervall	Überprüfen	Service	Ersetzen
Wöchentlich, 160-321 km (100-200 mi)	Überprüfen Sie die Hardware auf das richtige Drehmoment. Überprüfen Sie den Antriebsstrang auf korrekte Ausrichtung und Funktion (einschließlich des Riemens, Freilaufs, Kettenblatts). Überprüfen Sie die Rundlaufgenauigkeit und den leisen Betrieb des Rades (ohne Speichengeräusche) Überprüfen Sie den Zustand des Rahmens auf mögliche Schäden.	Reinigen Sie den Rahmen, indem Sie ihn mit einem feuchten Tuch abwischen. Verwenden Sie bei Bedarf die Einstellschraube(n), um die Schalt-/Bremskabel zu spannen.	Ersetzen Sie alle Komponenten, die von unserem Produktsupport oder einem zertifizierten, seriösen Fahrradmechaniker als irreparabel beschädigt oder kaputt bestätigt wurden.
Monatlich, 402-1207 km (250-750 mi)	Überprüfen Sie die Ausrichtung der Bremsbeläge und die Spannung des Bremskabels. Überprüfen Sie die Dehnung des Gürtels. Überprüfen Sie Brems- und Schaltzüge auf Korrosion oder Ausfransen. Überprüfen Sie die Speichenspannung. Überprüfen Sie die Montage der Zubehörteile (Befestigungsschrauben für den Gepäckträger, Schutzblech-Hardware und Ausrichtung).	Überprüfen Sie das Kurbelgarnitur- und Pedaldrehmoment. Saubere Brems- und Schaltkabel. Überprüfen und spannen Sie die Räder, wenn lose Speichen entdeckt werden.	Ersetzen Sie bei Bedarf Brems- und Schaltkabel. Ersetzen Sie bei Bedarf die Bremsbeläge.
Alle 6 Monate, 1207-2011 km (750-1250 km)	Überprüfen Sie den Antriebsstrang (Riemen, Kettenblatt, Freilauf). Überprüfen Sie alle Kabel und Gehäuse.	Es wird empfohlen, eine Standardabstimmung von einem zertifizierten, seriösen Fahrradmechaniker durchführen zu lassen. Schmieren Sie den unteren Halter.	Ersetzen Sie die Bremsbeläge. Ersetzen Sie die Reifen bei Bedarf. Ersetzen Sie Kabel und Gehäuse bei Bedarf.

Wenn Sie das Fahrrad unter anspruchsvollen Bedingungen nutzen oder mehr als 2.000 km/1.250 mi pro Jahr fahren, verkürzen Sie die Inspektionsintervalle und lassen Sie alle 6 Monate eine Inspektion von einem Fahrradservice durchführen.

Schraubverbindungen

- Überprüfen Sie das Fahrzeug regelmäßig gemäß dem Wartungsplan auf lockere Schraubverbindungen und ziehen Sie lockere Schrauben mit einem Drehmomentschlüssel fest.
- Fahren Sie das Fahrrad nicht, wenn Sie feststellen, dass sich irgendwelche Schraubverbindungen gelockert haben.
- Lassen Sie lockere Schraubverbindungen von einem Fachmann überprüfen, wenn Ihnen die notwendige Fachkenntnis und die erforderlichen Werkzeuge fehlen.

Rahmen und Gabeln

- Überprüfen Sie den Rahmen und die starre Gabel auf Risse, Verformungen oder Verfärbungen.
- Wenn der Rahmen oder die Gabeln gerissen, verformt oder verfärbt sind, kontaktieren Sie sofort einen Fachmann.
- Verwenden Sie das Fahrrad nicht, wenn Sie Risse, Verformungen oder Verfärbungen feststellen.

Sattel

- Überprüfen Sie, ob Sie den Sattel verdrehen können.
- Wenn Sie den Sattel drehen können, ziehen Sie die Sattelstützenklemme fest. Beachten Sie die anwendbaren Drehmomente.
- Überprüfen Sie, ob Sie den Sattel horizontal in Fahrtrichtung oder entgegengesetzt bewegen können.
- Wenn Sie den Sattel bewegen können, stellen Sie die Sattelklemme ein.

Räder

- Überprüfen Sie, ob das Vorder- oder Hinterrad kann seitlich bewegt werden und ob sich die Radmuttern bewegen.
- Wenn sich die Radmuttern bewegen, lassen Sie die Schraubverbindungen von einem Fachmann überprüfen.
- Wenn die Schnellspannachse sich bewegt, justieren Sie die Achse.
- Wenn das Vorder- oder Hinterrad seitlich bewegt wird, lassen Sie das Rad von einem Fachmann überprüfen.

- Überprüfen Sie, ob zwischen dem Vorderrad und der Vorderradgabel sowie zwischen dem Hinterrad und dem Rahmen auf beiden Seiten der gleiche Abstand besteht.
- Wenn die Abstände nicht identisch sind, lassen Sie die Vorder- und Hinterräder von einem Fachmann überprüfen.
- Heben Sie das Fahrrad an und drehen Sie das Vorderrad oder Hinterrad. Überprüfen Sie, ob das Vorderrad oder Hinterrad seitlich oder nach außen schwingt.
- Wenn das Vorder- oder Hinterrad seitlich oder nach außen schwingt, lassen Sie das Rad von einem Fachmann überprüfen.
- Überprüfen Sie die vorderen und hinteren Felgen regelmäßig auf Risse, Verformungen oder Farbveränderungen.
- Überprüfen Sie, ob die Felge unter dem Schlauch und dem Felgenband liegt.
- Verwenden Sie das Fahrrad nicht, wenn die Felge gerissen, verformt oder verfärbt ist.
- Lassen Sie einen Fachmann prüfen, ob es Schäden an der Felge, den Materialien oder dem Aluminium gibt.
- Drücken Sie die Speichen vorsichtig mit Ihrem Daumen und Fingern zusammen, um zu überprüfen, ob die Spannung bei allen Speichen gleich ist.
- Wenn die Spannung variiert oder die Speichen locker sind, lassen Sie einen Fachmann die Spannung der Speichen überprüfen.

Reifen

- Überprüfen Sie, ob der Reifendruck gemäß den Angaben an der Reifenseitenwand korrekt ist.
- Überprüfen Sie, ob die Reifen frei von Rissen und Schäden durch Fremdkörper sind.
- Überprüfen Sie, ob Sie das Reifenprofil deutlich fühlen können.
- Wenn ein Reifen rissig oder beschädigt ist, oder die Profiltiefe zu gering ist, lassen Sie den Reifen von einem Fachmann austauschen.

Bremse

Es ist wichtig, dass Sie lernen und sich merken, welcher Bremshebel welche Bremse (vorne/hinten) steuert, um Ihre Sicherheit zu gewährleisten.

Um zu überprüfen, welche Konfiguration Ihr Fahrrad hat, drücken Sie einen Bremshebel und sehen Sie nach, ob die Vorder- oder Hinterbremse betätigt wird. Machen Sie nun dasselbe mit dem anderen Bremshebel. Merken Sie sich diese Konfiguration.

Während Sie die Bremskonfiguration testen, stellen Sie sicher, dass Ihre Hände die Hebel bequem erreichen und ohne Probleme betätigen können. Wenn Sie beim Betätigen der Bremsen Probleme oder Unbehagen verspüren, wenden Sie sich bitte an uns, bevor Sie fahren.

Überprüfen Sie die Benutzerhandbücher des Bremsenherstellers und stellen Sie sicher, dass Sie Ihre Bremsen ordnungsgemäß warten. Es liegt in Ihrer Verantwortung, erkennen zu können, wann Ihre Bremsbeläge ausgetauscht werden müssen.

Akku

Es ist unerlässlich, diese Anweisungen und Sicherheitstipps zu befolgen, um die Lebensdauer Ihrer Batterie zu erhalten und eine ordnungsgemäße Leistung zu gewährleisten.

- Laden Sie den Akku vor jeder Fahrt vollständig auf, um sicherzustellen, dass er für die gesamte Strecke bereit ist. Dies hilft, die Wahrscheinlichkeit einer Tiefentladung des Akkus zu verringern.
- Wenn der Akku physisch beschädigt oder nicht funktionsfähig wird, wenn er heruntergefallen ist oder in einen Unfall verwickelt war, oder wenn Sie bemerken, dass er abnormale Leistungen erbringt, stellen Sie bitte die Nutzung ein und kontaktieren Sie sofort den Verkäufer.
- Lagern Sie den Akku an einem trockenen, klimatisierten Ort im Innenbereich bei einer Temperatur zwischen 0°C und 40°C.

Die Spannung sinkt, wenn der Akku schwach ist, was zu einer geschwächten elektrischen Leistungsunterstützung führen kann. Es wird empfohlen, dass Sie mit dem Laden beginnen, wenn der Akku 20-40% geladen ist.

Laden	80-100%	80%	60%	40%	20%	0-20%
Batteriespannung/V	41,6	39	37,5	36	34,5	31

Ihre Batterie aufladen

- Das Ladegerät ist für 100–240V ausgelegt. Überprüfen Sie vor jedem Ladevorgang das Ladegerät, die Ladekabel und den Akku auf Beschädigungen.
- Das Aufladen dauert etwa 3-4 Stunden. In seltenen Fällen kann es länger dauern, den Akku vollständig zu laden, insbesondere wenn das Fahrrad neu ist oder lange Zeit nicht benutzt wurde.
- Laden Sie den Akku nur mit dem mitgelieferten Ladegerät, da andere Ladegeräte den Akku beschädigen oder die Möglichkeit eines Feuers oder einer Explosion erhöhen könnten.
- Obwohl das Ladegerät so konzipiert ist, dass es automatisch aufhört zu laden, sobald der Akku voll ist, sollten Sie es nicht länger als 12 Stunden eingesteckt lassen.
- Stellen Sie sicher, dass Ihr Ladegerät von Flüssigkeiten, Schmutz und Fremdkörpern isoliert ist.

Die Reichweite einer Ladung hängt stark von mehreren Umständen ab, wie zum Beispiel (aber nicht beschränkt auf):

- Wetterbedingungen, wie Umgebungstemperatur und Wind;
- Straßenbedingungen, wie Höhenlage und Straßenoberfläche;
- Fahrradzustand, wie Reifendruck und Wartungsgrad;
- Fahrradnutzung, wie Beschleunigung und Schalten;
- Fahrer- und Gepäckgewicht;
- Anzahl der Lade- und Entladezyklen;
- Alter und Zustand des Akkus.

Ladegerät Hinweise

- Das Ladegerät sollte nur in Innenräumen in einem kühlen, trockenen, gut belüfteten Bereich auf einer flachen, stabilen, harten Oberfläche verwendet werden.

- Vermeiden Sie es, das Ladegerät Flüssigkeiten, Staub, Schmutz oder metallischen Gegenständen auszusetzen. Decken Sie das Ladegerät während des Gebrauchs nicht ab.
- Lagern und verwenden Sie das Ladegerät in einem sicheren Bereich, fern von Kindern.
- Das vollständige Aufladen der Batterie vor jeder Verwendung hilft, ihre Lebensdauer zu verlängern und das Risiko einer Tiefentladung zu reduzieren.
- Verwenden Sie kein anderes Ladegerät als das Original-Ladegerät, das Sie mit Ihrer Bestellung erhalten haben, oder ein speziell für das bestimmte Fahrrad konzipiertes Ladegerät, das Sie direkt von SHARP gekauft haben.
- Dieses Ladegerät ist für Standard-Haushalts-Wechselspannungssteckdosen mit einer Eingangsspannung von 110-240V 50/60 Hz ausgelegt und erkennt und berechnet die Eingangsspannung automatisch. Versuchen Sie nicht, das Ladegerät zu öffnen oder die Eingangsspannung zu ändern.
- Ziehen Sie nicht ruckartig am Ladekabel. Beim Ausstecken ziehen Sie vorsichtig am Kunststoffstecker, um das Wechselstrom-/Gleichstromkabel zu entfernen.
- Es ist normal, dass das Ladegerät während des Ladevorgangs mäßig warm wird. Wenn das Ladegerät zu heiß zum Anfassen ist, oder wenn Sie einen Geruch wahrnehmen oder andere Anzeichen von Überhitzung bemerken, hören Sie auf, das Ladegerät zu verwenden und kontaktieren Sie das SHARP Service Center.
- Halten Sie die Anzeige nach oben gerichtet, wenn Sie das Ladegerät verwenden. Drehen Sie das Ladegerät nicht um, da dies die Kühlung beeinträchtigen und seine Lebensdauer verkürzen kann.
- Verwenden Sie nur das Original-Ladegerät, das von SHARP bereitgestellt wird, oder eines, das für Ihr spezielles Fahrradmodell konzipiert und von SHARP genehmigt wurde. Verwenden Sie keine Aftermarket-Ladegeräte, da diese Schäden, schwere Verletzungen oder Todesfälle verursachen können.
- Wenn Sie die hier aufgeführten Informationen zur Akkuladung nicht befolgen, kann dies zu unnötigen Schäden an den Ladekomponenten, dem Akku oder dem Ladegerät führen und möglicherweise eine schlechte Akkuleistung oder ein Versagen des ordnungsgemäßen Betriebs zur Folge haben. Durch diese Art verursachte Akkuschäden sind nicht durch die Garantie abgedeckt.

Ihren Akku ausbalancieren

Wenn Sie Ihr Fahrrad zum ersten Mal erhalten, ist es wichtig, diese Schritte zu befolgen, um sicherzustellen, dass Ihre Batteriezellen richtig ausbalanciert sind, um sie so effizient wie möglich zu halten.

1. Bei der ersten Initialladung nach Erhalt Ihres Fahrrads (oder nach längerer Lagerzeit) stellen Sie sicher, dass Sie den Akku mindestens 4 Stunden lang aufladen, bevor Sie fahren.

HINWEIS: Wir empfehlen, den Akku bei den ersten drei Ladevorgängen mindestens 4 Stunden lang aufzuladen, um sicherzustellen, dass die Zellen richtig ausbalanciert werden.

2. Nach den ersten drei Fahrten können Sie mit den routinemäßigen Ladevorgängen beginnen.

Überprüfung des elektrischen Antriebssystems

- Überprüfen Sie alle Kabel, um sicherzustellen, dass es keine Schäden gibt.
- Untersuchen Sie die Anzeige auf Risse und Schäden. Überprüfen Sie, ob sie fest sitzt.
- Überprüfen Sie die Steuereinheit auf Risse und Schäden. Überprüfen Sie, ob sie fest sitzt.
- Überprüfen Sie den Akku, um sicherzustellen, dass kein Schaden vorliegt.
- Überprüfen Sie, ob alle Steckerkontakte korrekt platziert sind und verbinden Sie sie erneut, falls notwendig.
- Überprüfen Sie das Kabel und das äußere Gehäuse, um sicherzustellen, dass kein Schaden vorliegt.

- Überprüfen Sie den Motor, um sicherzustellen, dass kein Schaden vorliegt.

Reinigung

- Schalten Sie den Akku immer aus und entfernen Sie das Ladegerät aus der Ladebuchse und der Wandsteckdose, bevor Sie den Akku oder das Fahrrad reinigen.
- Verwenden Sie ein trockenes oder leicht feuchtes Tuch zur Reinigung des Akkus oder des Fahrradrahmens. Wenn Schmutz in oder um den Ladeanschluss herum ist, versuchen Sie, ihn mit niedrigem Luftdruck oder einer weichen Bürste zu entfernen. Für Anweisungen zur Reinigung der Antriebsstrangkomponenten, beziehen Sie sich bitte auf die Anweisungen des Herstellers des Antriebsstrangs.
- Bei der Reinigung stellen Sie sicher, dass der Ladeanschluss am Fahrrad vollständig geschlossen ist und kein Wasser mit den elektrischen Komponenten in Berührung kommt. Wenn nass, lassen Sie den Ladeanschluss offen, um vollständig zu trocknen, bevor Sie das Ladegerät anschließen.
- Seien Sie vorsichtig, um elektrische Komponenten nicht zu beschädigen oder Wasser auszusetzen. Druckwaschen Sie Ihre Batterie, Ihren Motor oder andere elektrische Komponenten nicht. Das Beschädigen von elektrischen Komponenten oder das Aussetzen von ihnen zu Wasser kann einen Brand verursachen, der zu schweren Verletzungen oder sogar zum Tod führen kann. Verwenden oder laden Sie keine Batterie, von der Sie glauben, dass Wasser hineingelaufen ist. Ebenso müssen alle Steckverbinder, einschließlich des Ladeanschlusses, vollständig trocken und sauber sein, bevor Sie das Fahrrad verwenden oder aufladen.
- Verwenden Sie keinen Alkohol, keine Lösungsmittel oder Scheuermittel zur Reinigung des Ladegeräts. Verwenden Sie stattdessen ein trockenes oder leicht feuchtes Tuch. Nur Oberflächenreinigung des Fahrrads.

Service Informationen

WARNUNG

TECHNISCHE FORTSCHRITTE HABEN FAHRRÄDER UND FAHRRADKOMponenten KOMPLEXER GEMACHT, UND DAS TEMPO DER INNOVATIONEN STEIGT.

ES IST UNMÖGLICH, DASS DIESES HANDBUCH ALLE ERFORDERLICHEN INFORMATIONEN ZUR SACHGEMÄßEN REPARATUR UND/ODER WARTUNG IHRES FAHRRADS LIEFERT.

Um die Chancen eines Unfalls und möglicher Verletzungen zu minimieren, müssen Sie jede Reparatur oder Wartung, einschließlich solcher, die in diesem Handbuch nicht speziell beschrieben sind, von einem Fachmann durchführen lassen. Ebenso wichtig ist, dass Ihre individuellen Wartungsanforderungen von allem bestimmt werden, von Ihrem Fahrstil bis zu Ihrem geografischen Standort. Ziehen Sie einen Fachmann zurate, um Ihre Wartungsanforderungen zu ermitteln.

WARNUNG

VIELE SERVICE- UND REPARATURAUFGABEN FÜR FAHRRÄDER ERFORDERN SPEZIELLES WISSEN UND WERKZEUGE.

Beginnen Sie nicht mit Anpassungen oder Wartungsarbeiten an Ihrem Fahrrad, bis Sie von einem Fachmann gelernt haben, wie sie richtig durchgeführt werden. Unsachgemäße Anpassungen oder Wartungsarbeiten können zu Schäden am Fahrrad oder zu einem Unfall führen, der schwerwiegende Verletzungen oder den Tod verursachen kann.

Wenn Sie lernen möchten, größere Wartungs- und Reparaturarbeiten an Ihrem Fahrrad durchzuführen, haben Sie drei Möglichkeiten:

1. Fragen Sie das Service Center nach Kopien der Installations- und Serviceanweisungen des Herstellers für die Komponenten Ihres Fahrrads oder kontaktieren Sie den Komponentenhersteller.

2. Bitte fragen Sie das Service Center, Ihnen ein Buch über Fahrradreparaturen zu empfehlen.
3. Erkundigen Sie sich beim Service Center nach der Verfügbarkeit von Fahrradreparaturkursen in Ihrer Umgebung.

Wir empfehlen, dass Sie einen Fachmann bitten, die Qualität Ihrer Arbeit zu überprüfen, das erste Mal, wenn Sie an etwas arbeiten und bevor Sie das Fahrrad fahren, nur um sicherzustellen, dass Sie alles richtig gemacht haben. Da dies die Zeit eines Mechanikers erfordert, kann für diesen Service eine geringe Gebühr anfallen.

Wir empfehlen Ihnen auch, sich von einem Fachmann beraten zu lassen, wie Sie Ersatzteile wie Fahrradschläuche, Glühbirnen usw. beschaffen können, da es nützlich wäre, wenn Sie gelernt haben, solche Teile zu ersetzen, wenn sie ausgetauscht werden müssen.

Garantiebedingungen

LÄNGE DER GARANTIE

- Jedes Fahrrad hat eine nützliche Produktlebensdauer. Diese eingeschränkte Garantie deutet nicht darauf hin oder impliziert, dass der Rahmen oder die Komponenten niemals kaputt gehen können oder ewig halten. Diese eingeschränkte Garantie deckt Herstellungsfehler ab, die innerhalb der normalen Lebensdauer und Nutzung des Produkts auftreten.
- Andere Komponenten sind durch die gegebenenfalls angegebene Garantie ihres Herstellers abgedeckt und fallen nicht unter diese eingeschränkte Garantie.

GARANTIEBEDINGUNGEN

- Diese eingeschränkte Garantie gilt nur für Fahrräder, die in montiertem und eingestelltem Zustand von autorisierten Sharp-Händlern gekauft wurden.
- Diese eingeschränkte Garantie gilt nur für den ursprünglichen Besitzer des Fahrrads und ist nicht auf nachfolgende Besitzer übertragbar.
- Der ursprüngliche Kaufbeleg ist erforderlich, um den Kaufnachweis zu erbringen und muss Sharp für jegliche Sharp wird von Kunden verlangen, ein obligatorisches Standardverfahren für Garantieansprüche zu durchlaufen, das Medien wie Fotos und Videos beinhaltet, um Sharp bei Problemen mit dem Produkt zu helfen. Nur die einzelnen Komponenten selbst sind durch die Garantie abgedeckt. Die Anforderungen an Entfernung, Montage und Abstimmung der Komponenten werden vom Kunden, der den Anspruch stellt, getragen. Die Kosten und Unannehmlichkeiten, die durch einen Ausfall des Produkts entstehen, sind während des Garantieverfahrens nicht abgedeckt.
- Schäden, die durch normale Abnutzung entstehen, einschließlich der Folgen von Ermüdung, sind nicht abgedeckt. Es ist die Verantwortung des Besitzers, sein/ihr Fahrrad regelmäßig zu inspizieren und sachgemäß zu warten. Einige Elemente, die typischerweise Schäden durch normale Abnutzung aufweisen, beinhalten: Bremsbeläge, Speichen, Reifen, Schläuche, Schwungradritzel, Sattel, Seitenständer
- Ein Verblässen der Farbe durch die Einwirkung von ultravioletem Licht (UV) oder durch Freiluftexposition ist nicht durch diese eingeschränkte Garantie abgedeckt.
- Alle Arbeitskosten für Garantieservice, einschließlich der Übertragung von Komponenten und/oder der Installation neuer Komponenten, liegen in der Verantwortung des Fahrradbesitzers.
- Aufgrund von Produktentwicklung und Veraltung (wie bei Produkten, die nicht mehr hergestellt oder auf Lager gehalten werden), sind einige Rahmen oder Komponenten für ältere Modelle möglicherweise nicht verfügbar. In diesen Fällen kann Sharp beschließen, ein Ersatzmodell bereitzustellen, das es als das am ehesten vergleichbare Modell erachtet, aber die Beschaffung und Bezahlung von Komponenten liegt in der Verantwortung des Fahrradbesitzers.

- Alle Entscheidungen im Rahmen dieser beschränkten Garantie liegen im alleinigen Ermessen von Sharp, einschließlich, aber nicht beschränkt auf die Entscheidung, ein defektes Produkt zu reparieren oder zu ersetzen und welches Ersatzprodukt das am ehesten vergleichbare Produkt ist, das dann verfügbar ist.

GARANTIEAUSSCHLÜSSE

Diese Garantie deckt nicht:

- Schäden oder Ausfälle durch Missbrauch, Vernachlässigung, Fehlgebrauch oder Unfall.
 - Schäden durch Stunt-Fahren; Rampensprünge; Akrobatik; Wettkampfanstaltungen, wie Fahrradrennen, Fahrrad-Motocross-Rennen oder ähnliche Aktivitäten; oder jede Aktivität, die nicht mit dem vorgesehenen Gebrauch des Produkts übereinstimmt.
 - Schäden, die durch übermäßige Einwirkung von Elementen, wie Wasser verursacht durch das Nichtunterstellen von Fahrrädern im Innenbereich, entstehen.
 - Schäden, die durch unsachgemäßes Aufladen des Akkupacks oder die Verwendung eines nicht von Sharp gelieferten Ladegeräts entstehen.
- Alle Garantien sind ungültig, wenn das Fahrrad Missbrauch, Vernachlässigung, unsachgemäße Reparatur, unsachgemäße Montage, mangelnde ordnungsgemäße Wartung gemäß dem Benutzerhandbuch, Veränderung, Modifikation, Installation von inkompatiblen Teilen, Korrosion, einem Unfall oder anderer abnormaler, übermäßiger oder unsachgemäßer Verwendung ausgesetzt ist. Darüber hinaus deckt diese Garantie keine Schäden ab, die mit gewerblicher Nutzung in Verbindung stehen.

Rechtliche Dokumentation

RoHS

- SHARP bestätigt, dass dieses Produkt und seine Verpackung in Übereinstimmung mit der Richtlinie 2017 zur Änderung der RoHS-Richtlinie über die Beschränkung gefährlicher Stoffe in elektrischen und elektronischen Geräten, allgemein bekannt als RoHS, sind.

Lagerung

- Ihren Akku lagern.
 - Wenn Sie planen, Ihr Fahrrad (oder Ersatzbatterie) länger als zwei Wochen zu lagern, befolgen Sie bitte diese Richtlinien, um die Lebensdauer Ihrer Batterie zu erhalten.
1. Überprüfen Sie regelmäßig den Akku und stellen Sie sicher, dass die Ladung mindestens 80% beträgt.
 2. Lagern Sie Ihren Akku an einem kühlen, trockenen Ort bei einer Temperatur zwischen -20 °C und 20 °C.
- Wenn Sie die richtige Pflege des Akkus nicht befolgen, kann dies zu unnötigen Schäden an den Komponenten, dem Akku und dem Ladegerät führen, was zu einer Unterleistung oder Fehlfunktion führen kann. Ein Verlust der Akkukapazität ist nicht durch die Garantie abgedeckt.

Transport

- Wenn Sie den Akku über weite Strecken versenden oder transportieren, einschließlich Flugreisen, sollte die Ladung auf 50% oder weniger reduziert werden, falls er während des Transports beschädigt wird. Verpacken Sie ihn sorgfältig. Transportieren Sie niemals einen beschädigten Akku in einem Flugzeug.
- Der Transport und/oder Versand Ihrer Batterie kann Einschränkungen unterliegen und eine spezielle Handhabung, Kennzeichnung und Verpackung erfordern. Informieren Sie sich über die geltenden gesetzlichen Anforderungen und Vorschriften in Ihrem Land oder Bundesland und erkundigen Sie sich bei Ihrer Fluggesellschaft oder Ihrem Transportunternehmen.
- Beachten Sie, dass Ihr elektrisches Fahrrad deutlich schwerer sein kann als ein Fahrrad ohne Motorunterstützung.

Problembehandlung

Fehlercode

Wenn etwas mit dem elektrischen System nicht stimmt, wird ein Fehlercode auf dem Display angezeigt. Zögern Sie nicht, sich mit unserem Servicecenter in Verbindung zu setzen, um die Probleme zu beheben.



Hier sind die Definitionen der Fehlercodes.

Fehlercode	Definition
21	Abnormale Stromstärke
23	Motor außer Phase
24	Fehler im Motor Hall-Signal
25	Abnormales Bremsen
30	Kommunikationsproblem

Symptome	Mögliche Ursachen	Häufigste Lösungen
Das Fahrrad funktioniert nicht.	<ol style="list-style-type: none"> 1. Unzureichende Batterieleistung 2. Fehlerhafte Verbindungen 3. Der Akku ist nicht vollständig in das Fach eingesetzt 4. Unkorrekte Einschaltsequenz 5. Die Bremsen werden angewendet 	<ol style="list-style-type: none"> 1. Laden Sie den Akku auf 2. Reinigen und reparieren Sie die Anschlüsse 3. Installieren Sie die Batterie korrekt 4. Schalten Sie das Fahrrad mit der richtigen Reihenfolge ein 5. Bremsen lösen
Unregelmäßige Beschleunigung und/ oder verringerte Höchstgeschwindigkeit.	<ol style="list-style-type: none"> 1. Unzureichende Batterieleistung 	<ol style="list-style-type: none"> 1. Akku laden oder ersetzen
Der Motor reagiert nicht, wenn das Fahrrad eingeschaltet ist.	<ol style="list-style-type: none"> 1. Lockere Verkabelung 2. Lockeres oder beschädigtes Motorsteckerkabel 3. Beschädigter Motor 	<ol style="list-style-type: none"> 1. Reparieren und/oder verbinden Sie erneut 2. Sichern oder ersetzen 3. Reparieren oder ersetzen
Verringerte Reichweite.	<ol style="list-style-type: none"> 1. Niedriger Reifendruck 2. Schwacher oder defekter Akku 3. Fahren mit zu vielen Hügeln, Gegenwind, abnormalem Bremsen und/oder übermäßiger Last 4. Batterie über einen längeren Zeitraum entladen ohne regelmäßige Aufladungen, gealtert, beschädigt. 5. Bremsen schleifen 	<ol style="list-style-type: none"> 1. Reifendruck anpassen 2. Überprüfen Sie die Verbindungen oder laden Sie den Akku auf. 3. Unterstützung mit Pedalen oder Anpassung der Route. 4. Kontaktieren Sie den Produktsupport, wenn die Reichweitenabnahme anhält. 5. Stellen Sie die Bremsen ein
Der Akku wird nicht geladen.	<ol style="list-style-type: none"> 1. Ladegerät nicht gut verbunden 2. Ladegerät beschädigt 3. Akku beschädigt 4. Verkabelung beschädigt 	<ol style="list-style-type: none"> 1. Stellen Sie die Verbindungen ein 2. Ersetzen 3. Ersetzen 4. Reparieren oder ersetzen
Rad oder Motor machen seltsame Geräusche.	<ol style="list-style-type: none"> 1. Lockere oder beschädigte Speichen oder Felge 2. Lockere oder beschädigte Motorverkabelung 3. Hinterrad-Umwerfer schaltet nicht 	<ol style="list-style-type: none"> 1. Ziehen Sie fest, reparieren oder ersetzen Sie 2. Stellen Sie die Verbindung zum Motor wieder her oder ersetzen Sie ihn. 3. Stellen Sie das hintere Schaltwerk ein

Technische Daten

Modell	BK-GS03E-W	BK-GS03E-G
Allgemein		
Farben	Weiß	Grau
Größe	M	M
Maximale Geschwindigkeit (EU/UK)	25 km/h	25 km/h
Kilometerstand	bis zu 85 km	bis zu 85 km
Gewicht	19,5 kg	19,5 kg
Maximale Last	120 kg	120 kg
Fahrerhöhe	165-190 cm	165-190 cm
Elektronik		
Motor	36V 250W	36V 250W
Akku	36V 7.8Ah/280.8Wh	36V 7.8Ah/280.8Wh
Sensor	Kadenzsensor, Drehmomentsensor	Kadenzsensor, Drehmomentsensor
Anzeige	IPX6 Wasserdichtes TFT-Farb-LCD-Anzeige	IPX6 Wasserdichtes TFT-Farb-LCD-Anzeige
Ladegerät	100V-240V/2A Smart-Ladegerät	100V-240V/2A Smart-Ladegerät
Ladezeit	4 Stunden	4 Stunden
Rahmen Set		
Rahmen	Aluminiumlegierungsrahmen	Aluminiumlegierungsrahmen
Räder		
Reifen	700C x 35C Kenda® Reifen	700C x 35C Kenda® Reifen
Felgen	Aluminiumlegierung Schwarz	Aluminiumlegierung Schwarz
Vorderradnabe	M9 x 13G x 36H Steckachse	M9 x 13G x 36H Steckachse
Speichen	Variable Durchmesser 304 Edelstahl	Variable Durchmesser 304 Edelstahl
Bremsen		
Bremsen	Shimano®AMT 200JRRXR155 Scheibenbremsen mit 160mm Rotoren	Shimano®AMT 200JRRXR155 Scheibenbremsen mit 160mm Rotoren
Bremshebel	Shimano® AMT200JRRXR155	Shimano® AMT200JRRXR155
Antriebsstrang		
Kettenrad	PIONEER-244A-5 1/2*3/32*44T*9/16*170	PIONEER-244A-5 1/2*3/32*44T*9/16*170
Kette	C8 1/2*3/32*108L	C8 1/2*3/32*108L
Kurbel	170mm	170mm
Pedale	HFbike®	HFbike®
Komponenten		
Sattel	Schwarzer Sattel	Schwarzer Sattel
Sattelstütze	Φ27.2*2.3*350mm Aluminiumlegierung	Φ27.2*2.3*350mm Aluminiumlegierung
Lenker	Aluminiumlegierung, 680mm	Aluminiumlegierung, 680mm
Stamm	Aluminiumlegierung	Aluminiumlegierung

Rahmengröße		19,3 Zoll (49 cm)	
Vorgeschlagene Fahrergröße		1,68 m–1,91 m	165 cm–190 cm
A	Sitzrohrlänge	20,5 Zoll	520 mm
B	Erreichen	13,4 Zoll	340 mm
C	Standhöhe	31,1 Zoll	790 mm
D	Radstand	40,2 Zoll	1020 mm
E	Höhe des unteren Halters	11,8 Zoll	300 mm
F	Sattelhöhe	36,2 Zoll - 42,5 Zoll	920–1080 mm

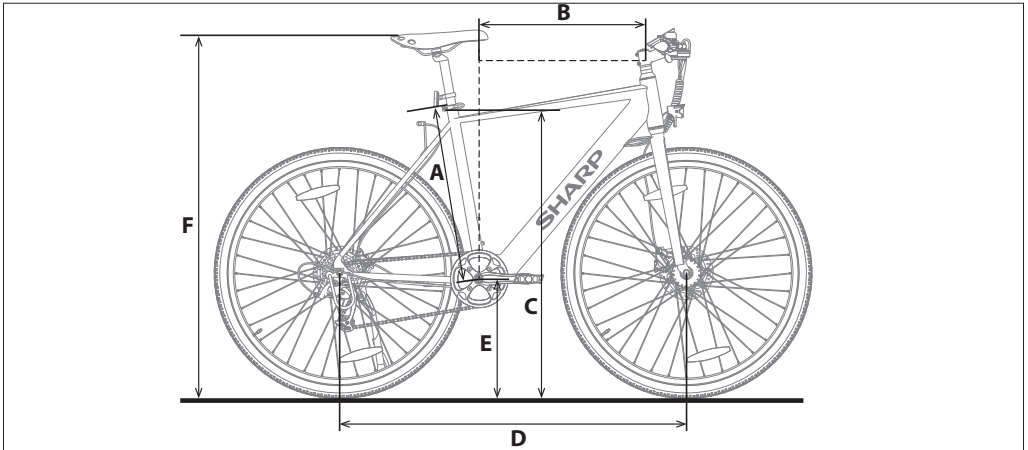

Marca registrada :



La marque et les logos Bluetooth® sont des marques déposées de Bluetooth SIG, Inc.

Utilisez ce Guide Rapide pour configurer et commencer à utiliser votre e-bike. Pour plus d'informations détaillées sur votre modèle d'e-bike, veuillez vous référer au manuel en ligne que vous pouvez trouver en suivant le lien ci-dessous ou en scannant le Code QR et recherchez par le nom du modèle BK-G503.



<https://www.sharpconsumer.com/support/>

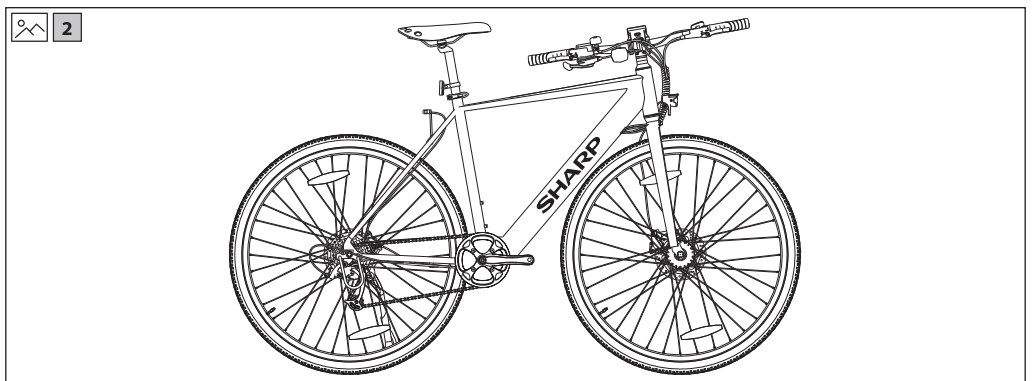
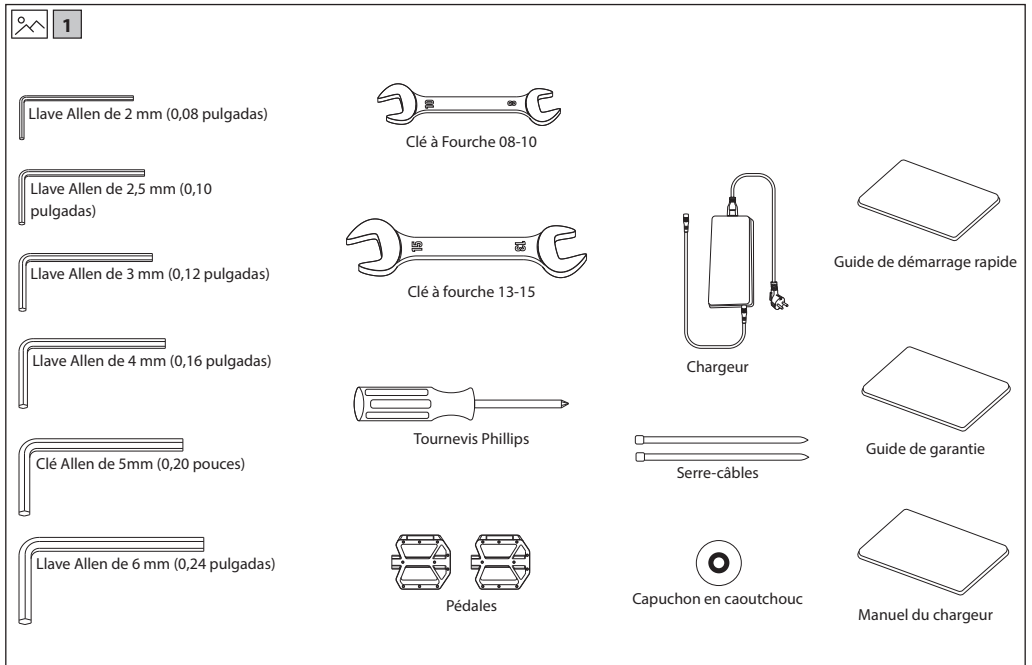

Importantes consignes de sécurité



Veillez lire ces consignes de sécurité et respecter les avertissements suivants avant que l'appareil ne soit actionné :



L'éclair contenu dans un triangle équilatéral est un avertissement à l'attention de l'utilisateur sur la présence, à l'intérieur du produit, de pièces non isolées soumises à une « tension dangereuse », suffisamment élevée pour poser un risque d'électrocution.



Le point d'exclamation contenu dans un triangle équilatéral a pour objet d'appeler l'attention de l'utilisateur sur la présence dans la documentation accompagnant le produit d'instructions importantes d'utilisation et d'entretien (de réparation).



Ce symbole signifie que le produit doit être éliminé de manière écologique et non avec les ordures ménagères.



Tension CA



Équipement de classe II

Afin d'éviter un incendie, maintenir toujours les bougies et autres flammes nues éloignées de ce produit.



IMPORTANT : Lisez attentivement et conservez pour référence future.

ATTENTION : Portez un casque de protection ! Pour réduire le risque de blessure, portez un casque approprié lorsque vous roulez !

Risque d'accident et de blessure

- Une utilisation incorrecte du vélo électrique due à une connaissance insuffisante peut provoquer un accident. Veuillez vous familiariser avec les caractéristiques du vélo électrique avant de le conduire.
- Familiarisez-vous à l'avance avec le levier de frein si vous n'êtes pas suffisamment conscient de l'emplacement des freins avant et arrière. Veuillez également ajuster en conséquence avant de rouler.
- Veuillez vous assurer que les freins sont correctement ajustés et fonctionnent bien.

ATTENTION : Le matériel peut ne pas être complètement serré, y compris mais sans se limiter aux boulons, écrous, l'axe du moyeu avant, la roue arrière, les mécanismes de direction (guidon, tige), le système de freinage, le système de conduite, les pédales, etc.

Pour réduire le risque de blessure, assurez-vous que tous les équipements du vélo sont bien verrouillés et correctement positionnés et qu'il n'y a aucune perte d'équipement, de rupture, ou d'autres types de dommages.

ATTENTION : Ce vélo est conçu pour les adultes. Les enfants ne peuvent rouler qu'en présence d'un adulte.

Pour réduire le risque d'accident et de blessure, assurez-vous que le vélo et toutes ses structures ne sont pas à la portée des enfants de moins de 3 ans.

ATTENTION : Une rupture de composant due à une utilisation incorrecte du

vélo peut survenir.

Risque d'accident et de blessure !

- Ne pas rouler sur des rampes ou des monticules avec le vélo.
- Ne pas utiliser ce vélo pour le cyclisme tout-terrain.
- Ne pas rouler à vélo sur des escaliers, des rochers ou d'autres marches d'une hauteur supérieure à 15 cm.

Des ajouts ou modifications incorrects sur le vélo et des accessoires inappropriés peuvent provoquer un dysfonctionnement du vélo.

Pour réduire le risque d'accident et de blessure, n'ajoutez aucun accessoire supplémentaire qui n'a pas été acheté auprès du vendeur ou sans obtenir l'autorisation du vendeur, y compris mais sans s'y limiter, les sièges de sécurité pour enfants, les remorques, etc.

ATTENTION : Ne conduisez pas le vélo de manière risquée.

Pour réduire le risque d'accident et de blessure, utilisez le vélo uniquement de la manière correcte. Assurez-vous que vous êtes capable de contrôler le vélo, et n'essayez pas des actions dangereuses, y compris mais sans se limiter à rouler sans les mains, faire des sauts et des roues arrière.

DANGER : Le manque d'entretien du vélo présente un risque d'accident et de blessure

Vérifiez le vélo avant chaque trajet, y compris mais sans se limiter à la fonction de freinage, l'usure et la pression des pneus, l'état des boulons et des écrous, la direction et la tension des rayons.

Si vous entendez un bruit anormal pendant que vous roulez, arrêtez-vous immédiatement et vérifiez l'ensemble du vélo.

ATTENTION : Assurez-vous de respecter pleinement la loi locale.

Risque d'amendes et de confiscation !

Avant de conduire le vélo, assurez-vous que le vélo est conforme aux normes de votre loi locale.

Les réflecteurs ne sont pas un substitut aux lumières requises. Rouler à l'aube, au crépuscule, la nuit ou à d'autres moments de mauvaise visibilité sans un système d'éclairage de vélo adéquat et sans réflecteurs est dangereux et peut entraîner des blessures graves ou la mort.

Si votre vélo ne convient pas correctement, vous risquez de perdre le contrôle et de tomber.

Des boulons trop serrés peuvent s'étirer et se déformer.

N'exposez pas votre batterie à des températures élevées.

Conduire avec des freins mal ajustés ou des plaquettes de frein usées est dangereux et peut entraîner des blessures graves ou la mort.

Ne gonflez jamais un pneu au-delà de la pression maximale indiquée sur le flanc du pneu ou sur la jante de la roue. Si la pression maximale pour la jante de la roue est inférieure à la pression maximale indiquée sur le pneu, utilisez toujours la pression la plus basse. Dépasser la pression maximale recommandée peut faire éclater le pneu de la jante ou endommager la jante de la roue, ce qui pourrait endommager le vélo et blesser le cycliste et les passants. La meilleure et la plus sûre façon de gonfler un pneu de vélo à la bonne pression est d'utiliser une pompe à vélo qui a un manomètre intégré.

Appliquer les freins trop fort ou trop soudainement peut bloquer une roue, ce qui pourrait vous faire perdre le contrôle et tomber. Une application soudaine ou excessive du frein avant peut projeter le cycliste par-dessus le guidon, ce qui peut entraîner des blessures graves ou la mort.

Arrêtez immédiatement la procédure de charge si vous remarquez une odeur étrange ou de la fumée.

- SHARP n'est pas responsable des blessures/décès causés par une utilisation incorrecte.
- Sharp n'est pas responsable si vous ne respectez pas les réglementations et restrictions locales.
- La garantie ne couvre pas les dommages causés par une utilisation incorrecte de l'appareil, notamment en cas d'utilisation à des fins non domestiques et de modifications et / ou adaptations nécessaires pour des pays ou des régions pour lesquels il n'a pas été conçu à l'origine.
- Toujours respecter les règles de circulation locales et les lois et réglementations nationales lors de l'utilisation de votre e-bike.
- Toujours respecter la limite de vitesse locale. NE dépassez PAS la limite de vitesse de votre e-bike.
- Portez toujours un équipement de protection de sécurité lors de l'utilisation.



- Toujours porter un casque de sécurité lors de la conduite de votre e-bike.
- Roulez toujours en tenant les poignées avec les deux mains, ne roulez jamais avec une seule main.
- Ne roulez pas par mauvais temps.
- N'utilisez pas ce vélo électrique pour effectuer des cascades ou des manœuvres dangereuses. Il s'agit d'un vélo conçu pour un usage Urbain.
- Ne transportez pas de personnes ou d'objets tels que des sacs.
- Roulez lentement dans les endroits bondés.
- Assurez-vous que toutes les vis et fixations sont bien serrées et normales avant utilisation.
- Assurez-vous que l'arbre de pliage entre dans la fente lors du dépliage du vélo électrique.
- Ne roulez pas sur des routes inégales, de l'eau, de l'huile ou de la glace.
- Ne vous faufillez pas dans la circulation et ne faites pas de mouvements imprévisibles pour les autres.
- Ne conduisez pas le vélo électrique si vous êtes en dehors des limites d'âge du pays.
- Ne pas conduire le vélo électrique au-delà de la limite de vitesse légale pour les vélos électriques dans le pays.
- Ne pas utiliser le vélo électrique s'il est endommagé.
- N'utilisez pas le vélo électrique si la batterie dégage une odeur particulière et/ou chauffe.
- N'utilisez pas le vélo électrique si un liquide en fuit, évitez le contact et placez-le hors de portée des enfants.
- Avant utilisation, assurez-vous que le vélo électrique n'est pas endommagé. Ne pas utiliser s'il y a le moindre dommage.
- Assurez-vous de lire l'intégralité de ce Manuel de l'utilisateur avant d'utiliser le vélo électrique.
- Apprenez à conduire votre e-bike avant utilisation dans un espace public.
- Ce vélo électrique peut être identifié par le modèle et le numéro de série situés sur la plaque signalétique.
- La propulsion se fait via un moteur électrique situé dans la roue motrice.
- Seule une personne peut monter sur le vélo électrique.
- Ne modifiez pas ce vélo électrique de quelque manière que ce soit.
- N'utilisez pas de pièces ou d'accessoires à moins que cela ne soit recommandé ou approuvé par SHARP.
- Conduisez le vélo électrique sur des surfaces planes. Ne dépassez pas l'inclinaison spécifiée.
- Une utilisation excessive réduira la durée de vie de ce vélo électrique.
- Attention, les freins et les pièces associées peuvent devenir chauds pendant l'utilisation. Ne touchez pas après utilisation.

Avertissements concernant la batterie et le chargeur

- Ne mettez pas le vélo électrique sous tension pendant la charge.
- Une fois la batterie complètement chargée, débranchez le câble de charge.
- L'indicateur de batterie à l'écran indiquera l'autonomie de la batterie.
- Lorsque la batterie est faible, cela peut entraîner une assistance électrique affaiblie. Il est recommandé de commencer à charger entre 20 et 40% de charge.
- Chargez la batterie après chaque utilisation.
- Si le vélo électrique n'est pas utilisé pendant une longue période, chargez-le au moins une fois par mois. Notez que si la batterie n'est pas chargée pendant longtemps, elle entrera en état d'auto-protection et ne pourra pas être chargée. Dans ce cas, veuillez contacter votre revendeur.
- Lors de la charge, branchez le chargeur sur le port de charge avant de le brancher sur la prise murale.

- Pendant la charge, le voyant du chargeur est rouge. Cela signifie que la charge se déroule normalement. Lorsque le voyant devient vert, la charge est terminée.
- Utilisez uniquement le chargeur d'origine pour charger la batterie.
- Le chargeur dispose d'une fonction de protection contre la surcharge, si le vélo électrique est chargé à 100%, le chargeur arrêtera automatiquement la charge.
- Éliminez les batteries et les vélos électriques conformément aux réglementations applicables dans votre pays.

Piles

- N'exposez pas les piles à des températures élevées et ne les placez pas dans des endroits où la température pourrait augmenter rapidement, par exemple près d'un feu, ou directement à la lumière du soleil.
- N'exposez pas les piles à la chaleur rayonnante excessive, ne les jetez pas au feu, ne les démontez pas et n'essayez pas de recharger les piles non-rechargeables, car elles pourraient fuir ou exploser.
- L'élimination d'une batterie au feu, sa découpe ou son écrasement mécanique peut entraîner une explosion.
- Le fait de laisser une pile dans un environnement extrêmement chaud peut entraîner une explosion ou une fuite de liquide ou de gaz inflammable.
- Soumettre la pile à une pression d'air extrêmement basse peut provoquer une explosion ou une fuite de liquide ou de gaz inflammable.
- **ATTENTION** : Risque d'explosion ou de dommage à l'équipement, si des piles de type incorrect sont utilisées.
- N'utilisez jamais ensemble des piles différentes ou ne mélangez pas des piles neuves et des usagées.
- N'utilisez pas de piles autres que celles spécifiées.



Mise au rebut de cet équipement et des piles

- N'éliminez pas ce produit ou les piles avec les déchets ménagers non triés. Renvoyez-le à un point de ramassage et de recyclage de DEEE (déchets d'équipements électriques et électroniques) selon la législation en vigueur. Agir ainsi, aide à conserver les ressources et à protéger l'environnement.
- La plupart des pays de l'Union européenne règlent par la loi la mise au rebut des batteries. Le symbole de recyclage apparaît sur l'équipement électrique, l'emballage et les piles pour rappeler aux utilisateurs de rejeter correctement ces éléments. Les utilisateurs doivent utiliser les centres de ramassage d'équipements et de piles existants. Veuillez contacter le détaillant ou les autorités locales pour plus d'information.



Retrait de la batterie pour élimination

- La batterie était cachée dans le tube inférieur. Le bas du tube a un couvercle et des vis pour maintenir la batterie, le contrôleur et les câbles. Pour retirer la batterie, retirez toutes les vis au bas et sur le côté du tube inférieur, déconnectez le câble et ouvrez le bouchon anti-poussière au port de charge.

Déclaration CE :

- Par la présente, Sharp Consumer Electronics Poland sp. z o.o. déclare que cet équipement est conforme aux exigences essentielles et aux autres dispositions pertinentes de la directive RED 2014/53/UE.
- Le texte intégral de la déclaration de conformité de l'UE est disponible en suivant le lien www.sharpconsumer.com et ensuite en accédant à la section de téléchargement de votre modèle et en choisissant "Déclarations CE".



[www.sharpconsumer.com/
contact/](http://www.sharpconsumer.com/contact/)



[www.sharpconsumer.com/
support/](http://www.sharpconsumer.com/support/)



[www.sharpconsumer.com/
documents-of-conformity/](http://www.sharpconsumer.com/documents-of-conformity/)

Vélo à assistance électrique (VAE) :

Un pedelec est un type de vélo équipé d'une fonction d'assistance électrique à la pédale. Il peut fournir une assistance jusqu'à une vitesse maximale de 25 km/h lors du pédalage. Selon le modèle, activez le mode d'assistance à la marche et vérifiez que la vitesse augmente jusqu'à 5 km/h maximum.

Contenu de la boîte :

Guide de démarrage rapide (ce document)

Pièces de E-Bike

- 1 x Vélo électrique

Boîte d'accessoires

- 1 x Manuel
- 1 chargeur
- 1 x Câble de charge
- 6 x Clé Allen
- 1 x tournevis Phillips
- 2 x Clé à fourche
- 2 x Serre-câbles
- 1 x Capuchon en caoutchouc

Boîte d'accessoires

(Se référer à  1 sur la page 1)

Pièces de vélo

(Se référer à  2 sur la page 1)

Numéro de cadre du vélo

Le numéro de cadre du vélo peut être trouvé estampillé sur le tube de direction, comme le montre la figure. C'est l'identifiant unique de votre e-bike. Lorsque votre vélo est volé, c'est le numéro de série qui vous donne la plus grande chance de le récupérer. Il serait judicieux de l'écrire quelque part ou de prendre une photo.

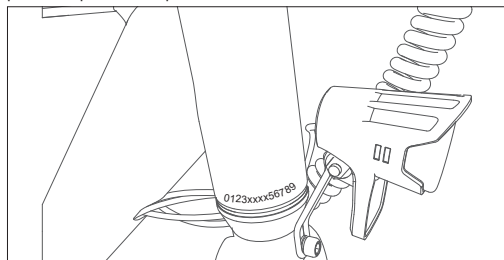

la tige de la valve. Tournez le guidon de 90° dans le sens des aiguilles d'une montre pour maintenir le rehausseur et le tube supérieur dans une ligne horizontale.

- Resserrez la vis dans le sens des aiguilles d'une montre. Mettez le capuchon en caoutchouc sur le haut de la tige, comme indiqué aux Figures 1-3, 1-4.
- Ajustez le tableau de bord et le niveau du réflecteur à une position horizontale afin qu'ils soient alignés, comme indiqué dans (Figure 1-3).

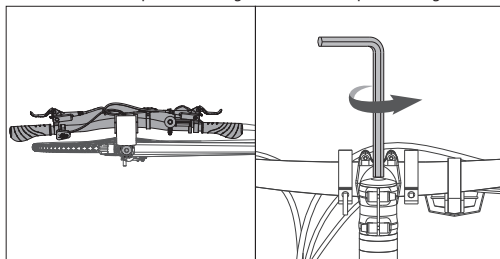

Figure 1-1

Figure 1-2

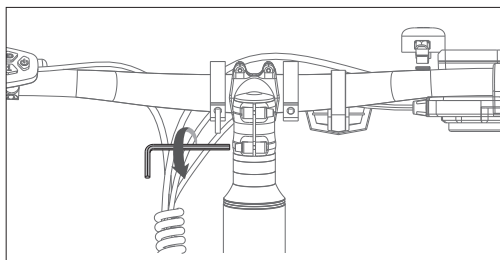

Figure 1-3

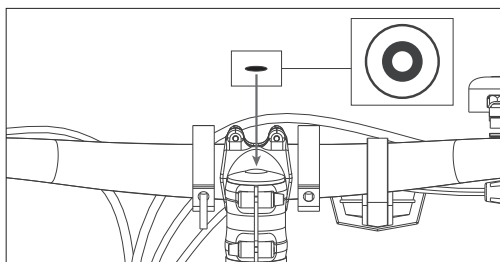

Figure 1-4

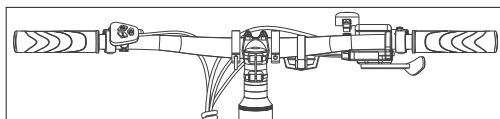

Figure 1-5

REMARQUE :

Assurez-vous que le couple de la vis sur le dessus est d'environ 4-6 N.m.
Assurez-vous que le couple de ceux sur le côté est d'environ 6 N.m.

Assemblage du vélo électrique

ÉTAPE 1 : Installez et ajustez le guidon

- Utilisez une clé Allen de 5 mm pour desserrer la longue vis sur le dessus de la tige de la valve dans le sens inverse des aiguilles d'une montre. Utilisez une clé Allen de 4 mm pour desserrer les 2 vis sur le côté de

ÉTAPE 2 : Installez les pédales

- a. Utilisez la clé de 15 mm pour monter les pédales, comme indiqué dans (Figure 6-1).

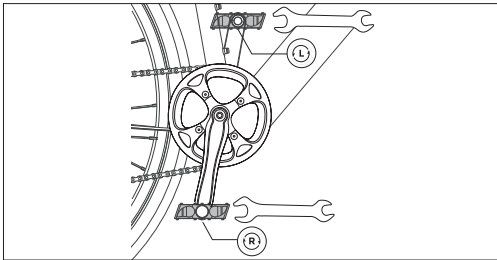
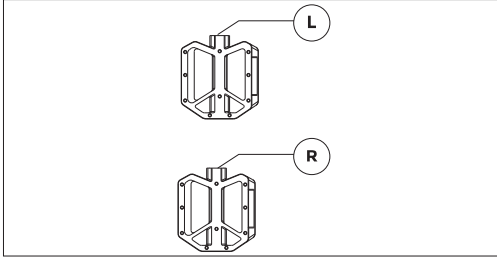

Figure 2-1

NOTES:

Vérifiez le capuchon d'extrémité sur les deux pédales pour identifier la pédale gauche et la pédale droite.

Veuillez noter que la pédale droite se resserre dans le sens des aiguilles d'une montre, tandis que la pédale gauche se resserre dans le sens inverse des aiguilles d'une montre.

Assurez-vous que le couple est de 18 N.m.

Comment utiliser le E-bike

Chargez la batterie avant la première utilisation.

Comment charger

- Ouvrez le capuchon en caoutchouc et branchez le chargeur dans le port de charge du vélo électrique (Figure 3-1). Assurez-vous que le port du chargeur est dans la direction indiquée, comme le montre la (Figure 3-2).
- Branchez le chargeur dans la prise murale principale.
- Lorsqu'il est connecté au chargeur de batterie, la batterie commencera à se charger et l'indicateur de charge sur le chargeur deviendra rouge.
- Une fois la charge terminée, l'indicateur de charge deviendra vert. Retirez le chargeur de batterie lorsque celle-ci est complètement chargée.
- Fermez le capuchon en caoutchouc après le chargement.

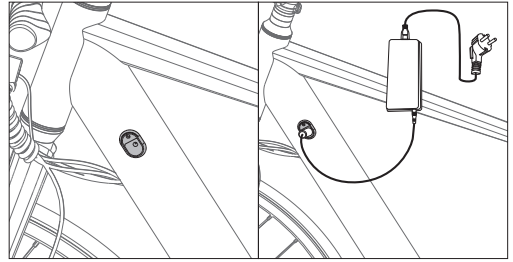

Figure 3-1

Figure 3-2

Comment démarrer un E-bike

ON/OFF

Appuyez et maintenez le bouton d'alimentation ON/OFF pendant 3 secondes pour allumer l'affichage.

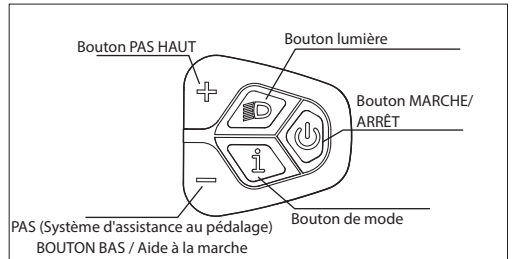

Niveau d'assistance de la pédale

Le moteur propose cinq modes d'assistance au pédalage : 0-5. Appuyez brièvement sur Haut ou Bas pour changer le niveau d'assistance au pédalage. L'interface d'affichage est montrée dans la figure.



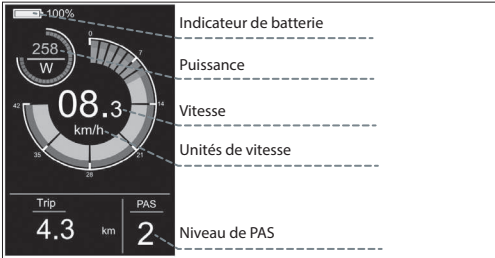

Interrupteur de lumière

Appuyez sur le bouton de la lumière pour allumer la lumière. Après avoir allumé la lumière, la luminosité du rétroéclairage diminuera et l'instrument affichera l'identifiant de la lumière, comme indiqué dans la figure. Appuyez à nouveau sur le bouton de la lumière pour éteindre les lumières.



Interface d'affichage

Par défaut, le compteur affiche la vitesse en temps réel, le kilométrage par voyage (km), la puissance de sortie du moteur (W) et le niveau de la batterie (%). Appuyez sur le bouton Mode pour afficher les informations et passer entre le kilométrage individuel (km), le kilométrage total (km), la vitesse maximale (km/h), la vitesse moyenne (km/h) et le temps de conduite (min). L'interface d'affichage est montrée dans la figure.

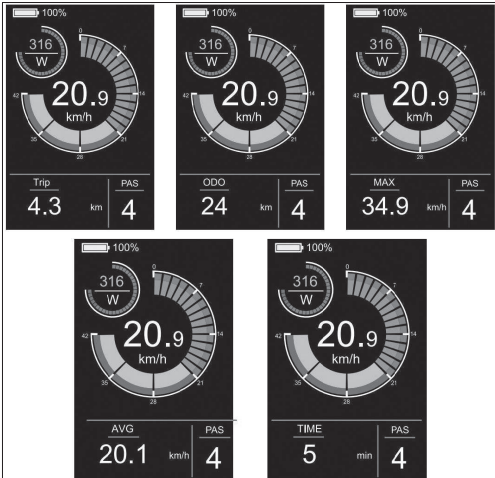

Aide à la marche

Appuyer et maintenir le bouton DOWN pendant 3 secondes active le mode d'assistance à la marche. L'e-bike avancera automatiquement à une vitesse de 5 km/h. L'interface d'affichage est montrée dans la figure.



Menu des paramètres

Dans l'état de démarrage, lorsque le véhicule est à l'arrêt, maintenez les boutons UP et DOWN enfoncés pendant plus de 2 secondes en même temps, et l'instrument entrera dans l'interface des paramètres. L'interface d'opération est montrée dans la figure. **Toutes les opérations doivent être effectuées à la vitesse 0.**

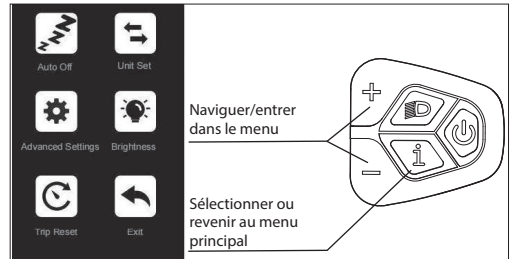

Comment régler

- Appuyez sur le bouton ou pour changer et appuyez sur le bouton Mode pour entrer dans les réglages.
- Après être entré dans les réglages, vous pouvez ajuster les paramètres en appuyant sur le bouton et , et appuyez sur le bouton pour sauvegarder et revenir aux Paramètres de niveau supérieur.

Qu'est-ce qui peut être réglé.

Arrêt automatique : Si vous entrez dans ce paramètre, vous pouvez ajuster le temps d'arrêt automatique, comme indiqué dans la (Figure 4-1).

Ensemble d'unités : Si vous entrez dans ce réglage, vous pouvez ajuster l'unité, comme indiqué dans la (Figure 4-2).

Paramètres avancés : Si vous entrez dans les Paramètres, vous pouvez ajuster les paramètres de langue, consulter les informations sur la version du produit et télécharger l'APP, comme indiqué dans la (Figure 4-3).

Luminosité : Si vous entrez dans ce paramètre, vous pouvez ajuster la luminosité du rétroéclairage du compteur, comme le montre la (Figure 4-4).

Réinitialisation du voyage : Si vous accédez à ce réglage, vous pouvez effacer les données de kilométrage individuel et ajuster le mode d'effacement du kilométrage individuel, comme le montre la (Figure 4-5).

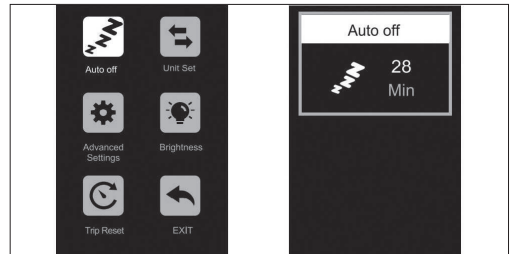

Figure 4-1

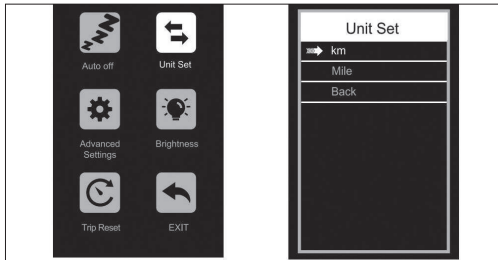

Figure 4-2

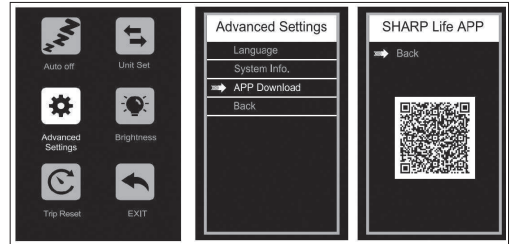

Figure 4-6

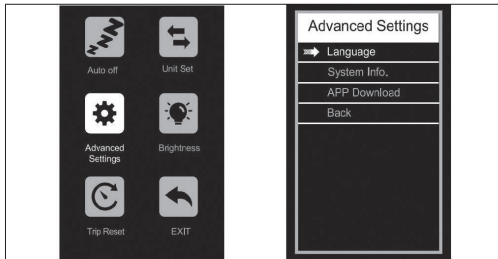

Figure 4-3



Figure 4-7

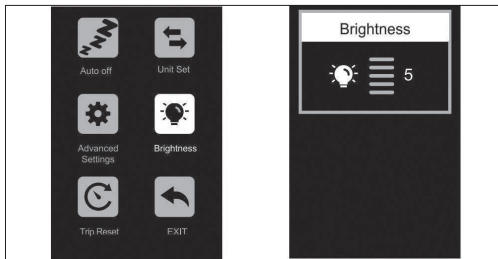

Figure 4-4

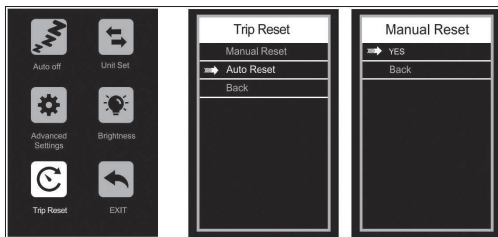
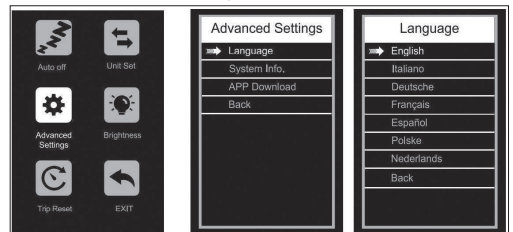

Figure 4-5



Se connecter à SHARP Life APP

Entrez dans le menu en appuyant sur le bouton et le bouton et entrez dans l'interface des paramètres avancés, comme indiqué dans la (Figure 4-6).

Sélectionnez Télécharger l'application et scannez le QR Code pour télécharger l'application SharpLife sur votre téléphone. Une fois le téléchargement terminé, activez le Bluetooth de votre téléphone et entrez dans l'application pour rechercher l'appareil à connecter. Lorsque l'instrument affiche l'icône Bluetooth comme indiqué dans la (Figure 4-7), la connexion est réussie.

Supprimez la connexion

Il existe plusieurs façons de déconnecter l'APP du produit :

- Désactivez le Bluetooth sur votre téléphone
- Appuyez et maintenez enfoncés le bouton et le bouton en même temps pendant 2 secondes, puis le compteur affichera "Bluetooth déconnecté"
- Sélectionnez Supprimer l'appareil dans l'APP
- Éteignez le vélo électrique

Réglage de la langue

Sélectionnez et entrez dans l'interface des paramètres avancés.

Entrez dans les paramètres de langue et appuyez sur le bouton ou pour sélectionner la langue souhaitée. Pour sauvegarder les paramètres, maintenez enfoncé le bouton et revenez au menu précédent. La figure suivante montre l'interface de l'opération.

Prise de chargement USB

Pour votre confort, une prise de chargement USB est située sur le module d'affichage. Pour y accéder, tirez le couvercle de la prise sur le côté.

Application SHARP Life

IMPORTANT :

L'installation de l'application permet des mises à jour logicielles actuelles et donc des améliorations continues.

Ajoutez l'application SHARP Life à votre appareil mobile pour commencer à profiter des avantages des fonctionnalités supplémentaires. Ces fonctionnalités comprennent les suivantes :

- Surveillance de la vitesse sur votre appareil.
 - Modification des unités de vitesse/distance entre kilomètres et miles.
- Cliquez sur (Ajouter un appareil), lorsque le vélo électrique est allumé.

Votre appareil recherchera automatiquement votre vélo électrique. Assurez-vous que la fonction Bluetooth est activée sur votre téléphone. Autorisez les services de localisation si demandé.

Une fois l'appareil trouvé, l'appariement Bluetooth est terminé.

REMARQUE :

Si vous souhaitez connecter le vélo électrique avec un nouveau compte, il existe deux méthodes :

1. Supprimer l'appareil du compte précédent.
2. Appuyez et maintenez enfoncés le bouton 'i' Mode et le bouton '-' en même temps pendant 2 secondes pour déconnecter le Bluetooth de l'affichage, puis le nouveau compte peut se connecter avec celui-ci.

Pour ajouter votre vélo électrique à l'application.



<https://www.sharpconsumer.com/sharp-life-app>

Entretien

Intervalle	Inspectez	Service	Remplacer
Hebdomadaire, 160-321 km (100-200 mi)	Vérifiez le matériel pour un couple approprié. Vérifiez le bon alignement et le fonctionnement du groupe motopropulseur (y compris la courroie, la roue libre, le plateau). Vérifiez la justesse de la roue et son fonctionnement silencieux (sans bruit de rayon). Vérifiez l'état du cadre pour détecter tout dommage.	Nettoyez le cadre en l'essuyant avec un chiffon humide. Utilisez le(s) ajusteur(s) de barillet pour tendre les câbles de dérailleur/frein si nécessaire.	Remplacez tout composant confirmé comme étant endommagé au-delà de la réparation ou cassé par notre support produit ou un mécanicien de vélo certifié et réputé.
Mensuellement, 402-1207 km (250-750 mi)	Vérifiez l'alignement des plaquettes de frein, la tension du câble de frein. Vérifiez l'étiement de la ceinture. Vérifiez les câbles de frein et de dérailleur pour détecter toute corrosion ou effilochage. Vérifiez la tension des rayons. Vérifiez le montage des accessoires (boulons de montage du porte-bagages, matériel de garde-boue et alignement).	Vérifiez le couple de la manivelle et de la pédale. Nettoyez les câbles de frein et de changement de vitesse. Vérifiez et tendez les roues si des rayons desserrés sont découverts.	Remplacez les câbles de frein et de changement de vitesse si nécessaire. Remplacez les plaquettes de frein si nécessaire.
Tous les 6 mois, 1207-2011 km (750-1250 km)	Inspectez le groupe motopropulseur (courroie, plateau, roue libre). Inspectez tous les câbles et les boîtiers.	Il est recommandé de faire une révision standard par un mécanicien de vélo certifié et réputé. Graissez le support inférieur.	Remplacez les plaquettes de frein. Remplacez les pneus si nécessaire. Remplacez les câbles et les boîtiers si nécessaire.

Si vous utilisez le vélo dans des conditions difficiles ou que vous parcourez plus de 2 000 km/1 250 mi par an, raccourcissez les intervalles d'inspection et faites effectuer une inspection par un atelier de réparation de vélos tous les 6 mois.

Assemblages à vis

- Vérifiez régulièrement le véhicule pour détecter les connexions de vis desserrées selon le programme d'entretien et resserrez les vis desserrées avec une clé dynamométrique.
- Ne pas utiliser le vélo si vous constatez que des joints de vis se sont desserrés.
- Faites vérifier les joints de vis desserrés par un professionnel si vous manquez d'expertise nécessaire et des outils requis.

Cadre et fourches

- Vérifiez le cadre et la fourche rigide pour détecter des fissures, des déformations ou des décolorations.
- Si le cadre ou les fourches sont fissurés, déformés ou décolorés, contactez immédiatement un professionnel.
- Ne pas utiliser le vélo si vous trouvez des fissures, des déformations ou des décolorations.

Selle

- Vérifiez si vous pouvez tourner la selle.
- Si vous pouvez tourner la selle, serrez le collier de la tige de selle. Respectez les couples de serrage applicables.
- Vérifiez si vous pouvez déplacer la selle horizontalement dans le sens de déplacement ou dans la direction opposée.
- Si vous pouvez bouger la selle, ajustez le serrage de la selle.

Roues

- Vérifiez si la roue avant ou arrière peut se déplacer latéralement et si les écrous de la roue bougent.
- Si les écrous de la roue bougent, faites vérifier les joints de vis par un professionnel.
- Si l'axe à dégagement rapide bouge, ajustez l'axe.
- Si la roue avant ou arrière bouge latéralement, faites vérifier la roue par un professionnel.
- Vérifiez s'il y a une distance égale de deux côtés entre la roue avant et la fourche avant et entre la roue arrière et le cadre.
- Si les distances ne sont pas identiques, faites vérifier les roues avant et arrière par un professionnel.

- Soulevez le vélo et tournez la roue avant ou arrière. Vérifiez si la roue avant ou arrière oscille latéralement ou vers l'extérieur.
- Si la roue avant ou arrière se déplace latéralement ou vers l'extérieur, faites vérifier la roue par un professionnel.
- Vérifiez régulièrement les jantes avant et arrière pour détecter les fissures, déformations ou changements de couleur.
- Vérifiez si la jante est sous la chambre à air et le ruban de jante.
- Ne pas utiliser le vélo si la jante est fissurée, déformée ou décolorée.
- Faites vérifier par un professionnel s'il y a des dommages sur la jante, les matériaux ou l'aluminium.
- Pressez doucement les rayons ensemble avec votre pouce et vos doigts pour vérifier si la tension est la même pour tous les rayons.
- Si la tension varie ou si les rayons sont desserrés, faites vérifier la tension des rayons par un professionnel.

Pneus

- Vérifiez si la pression des pneus est correcte selon les données sur le flanc du pneu.
- Vérifiez si les pneus sont exempts de fissures et de dommages causés par des corps étrangers.
- Vérifiez si vous pouvez clairement sentir la bande de roulement du pneu.
- Si un pneu est fissuré ou endommagé, ou si la profondeur de la bande de roulement est trop faible, faites remplacer le pneu par un professionnel.

Frein

Il est important que vous appreniez et reteniez quel levier de contrôle quel frein (avant/arrière) afin de garantir votre sécurité. Pour vérifier la configuration de votre vélo, serrez un levier de frein et voyez si le frein avant ou arrière s'engage. Faites maintenant la même chose avec l'autre levier de frein. Souvenez-vous de cette configuration. Lorsque vous testez la configuration des freins, assurez-vous que vos mains peuvent atteindre et serrer les leviers confortablement et sans problèmes. Si vous rencontrez des problèmes ou ressentez un inconfort lors de l'utilisation des freins, veuillez nous contacter avant de rouler. Consultez les manuels d'utilisation du fabricant de freins et assurez-

vous de bien entretenir vos freins. C'est votre responsabilité de pouvoir reconnaître quand vos plaquettes de frein doivent être remplacées.

Batterie

Il est essentiel de suivre ces instructions et ces conseils de sécurité afin de préserver la longévité de la vie de votre batterie et d'assurer des performances appropriées.

- Chargez complètement la batterie avant chaque trajet pour vous assurer qu'elle est prête à faire tout le voyage. Cela aidera à réduire le risque de décharge excessive de la batterie.
- Si la batterie est physiquement endommagée ou non fonctionnelle, si elle a été tombée ou impliquée dans un accident, ou si vous remarquez qu'elle fonctionne anormalement, veuillez cesser de l'utiliser et contacter le vendeur immédiatement.
- Conservez la batterie dans un endroit intérieur sec et climatisé, à une température comprise entre 0°C et 40°C.

La tension chute lorsque la batterie est faible, ce qui peut entraîner une assistance électrique affaiblie. Il est recommandé de commencer à charger entre 20 et 40% de charge.

Charge	80-100%	80%	60%	40%	20%	0-20%
Tension de la batterie/V	41,6	39	37,5	36	34,5	31

Chargement de votre batterie

- Le chargeur est conçu pour 100–240V. Assurez-vous de vérifier le chargeur, les câbles du chargeur et la batterie pour détecter tout dommage avant de commencer chaque charge.
- La charge prend environ 3 à 4 heures. Dans de rares occasions, il peut prendre plus de temps pour charger complètement la batterie, en particulier lorsque le vélo est neuf ou n'a pas été utilisé pendant longtemps.
- Chargez uniquement la batterie avec le chargeur fourni, car d'autres peuvent endommager la batterie ou augmenter la possibilité d'incendie ou d'explosion.
- Bien que le chargeur soit conçu pour arrêter automatiquement la charge une fois la batterie pleine, ne le laissez pas branché pendant plus de 12 heures.
- Assurez-vous que votre chargeur est isolé des liquides, de la saleté et des débris.

L'autonomie sur une seule charge dépend fortement de plusieurs circonstances, telles que (mais sans s'y limiter) :

- Conditions météorologiques, telles que la température ambiante et le vent;
- Conditions de la route, telles que l'élévation et la surface de la route;
- Conditions du vélo, telles que la pression des pneus et le niveau d'entretien;
- Utilisation du vélo, comme l'accélération et le changement de vitesse;
- Poids du cycliste et des bagages;
- Quantité de cycles de charge et de décharge;
- Age et état de la batterie.

Notes du chargeur

- Le chargeur ne doit être utilisé qu'à l'intérieur, dans un endroit frais, sec et bien ventilé, sur une surface dure, plate et stable.
- Évitez d'exposer le chargeur à des liquides, à la poussière, à des débris ou à des objets métalliques. Ne couvrez pas le chargeur avec quoi que ce soit pendant son utilisation.
- Rangez et utilisez le chargeur dans un endroit sûr, loin des enfants.
- Charger la batterie à plein avant chaque utilisation aide à prolonger sa durée de vie et réduit le risque de décharge excessive.
- N'utilisez pas d'autre chargeur que le chargeur d'origine que vous avez reçu avec votre commande ou un chargeur spécialement conçu pour le vélo particulier que vous avez acheté directement chez SHARP.
- Ce chargeur est conçu pour les prises de courant AC standard de maison avec une tension d'entrée de 110-240V 50/60 Hz, et il détecte et calcule

automatiquement la tension d'entrée. N'essayez pas d'ouvrir le chargeur ou de modifier la tension d'entrée.

- Ne tirez pas brusquement sur le câble de charge. Lors du débranchement, tirez sur la fiche en plastique pour retirer soigneusement le câble AC/DC.
- Il est normal que le chargeur devienne modérément chaud pendant la charge. Si le chargeur est trop chaud au toucher, ou si vous sentez une odeur ou remarquez d'autres signes de surchauffe, arrêtez d'utiliser le chargeur et contactez le Centre de Service SHARP.
- Gardez l'indicateur vers le haut lorsque vous utilisez le chargeur. N'inversez pas le chargeur, car cela peut inhiber le refroidissement et raccourcir sa durée de vie.
- Utilisez uniquement le chargeur d'origine fourni par SHARP ou un chargeur conçu pour votre modèle de vélo spécifique qui est approuvé par SHARP. N'utilisez pas de chargeurs de marché secondaire, qui peuvent causer des dommages, des blessures graves ou la mort.
- Ne pas suivre les informations de chargement de la batterie énumérées ici peut causer des dommages inutiles aux composants de chargement, à la batterie ou au chargeur et peut entraîner une mauvaise performance de la batterie ou un dysfonctionnement. Les dommages à la batterie encourus de cette manière ne sont pas couverts par la garantie.

Équilibrer votre batterie

Lorsque vous recevez votre vélo pour la première fois, il est important de suivre ces étapes pour vous assurer que les cellules de votre batterie sont correctement équilibrées afin de les maintenir aussi efficaces que possible.

1. Pour la première charge initiale après avoir reçu votre vélo (ou après une longue période de stockage), assurez-vous de charger la batterie pendant au moins 4 heures avant de rouler.

REMARQUE : Nous recommandons de laisser la batterie se charger pendant au moins 4 heures pour les trois premières charges afin de garantir un bon équilibrage des cellules.

2. Après les trois premières sorties, vous pouvez commencer les procédures de chargement habituelles.

Vérification du système d'entraînement électrique

- Vérifiez tous les câbles pour vous assurer qu'il n'y a aucun dommage.
- Examinez l'affichage pour détecter les fissures et les dommages. Vérifiez s'il est fermement en place.
- Vérifiez l'unité de contrôle pour les fissures et les dommages. Vérifiez si elle est fermement en place.
- Vérifiez le type de batterie rechargeable pour vous assurer qu'il n'y a pas de dommages.
- Vérifiez que tous les contacts des prises sont correctement en place et reconnectez-les si nécessaire.
- Vérifiez le câble et le boîtier externe pour confirmer qu'il n'y a aucun dommage.
- Vérifiez le moteur pour vous assurer qu'il n'y a pas de dommages.

Nettoyage

- Toujours éteindre la batterie et retirer le chargeur du port de charge et de la prise murale avant de nettoyer la batterie ou le vélo.
- Utilisez un chiffon sec ou légèrement humide pour nettoyer la batterie ou le cadre du vélo. S'il y a de la saleté dans ou autour du port de charge, essayez d'utiliser une faible pression d'air ou une brosse douce pour l'éliminer. Pour les instructions sur comment nettoyer les composants de la transmission, veuillez vous référer aux instructions du fabricant de la transmission.
- Lors du nettoyage, assurez-vous que le port de charge du vélo est complètement fermé et qu'aucune eau n'entre en contact avec les composants électriques. Si c'est mouillé, laissez le port de charge ouvert pour qu'il sèche complètement avant de brancher le chargeur.
- Faites attention à ne pas endommager ou exposer les composants électriques à l'eau. Ne lavez pas votre batterie, moteur ou tout autre composant électrique à haute pression. Endommager les composants

électriques ou les exposer à l'eau peut provoquer un incendie qui peut entraîner des blessures graves voire mortelles. N'utilisez pas ou ne chargez pas une batterie que vous pensez avoir été infiltrée par l'eau. De même, tous les connecteurs, y compris le port de charge, doivent être complètement secs et propres avant d'utiliser ou de charger le vélo électrique.

- N'utilisez pas d'alcool, de solvants ou de nettoyants abrasifs pour nettoyer le chargeur. Utilisez plutôt un chiffon sec ou légèrement humide. Nettoyez uniquement la surface du vélo.

Informations sur le service

AVERTISSEMENT

LES PROGRÈS TECHNOLOGIQUES ONT RENDU LES VÉLOS ET LES COMPOSANTS DE VÉLO PLUS COMPLEXES, ET LE RYTHME DE L'INNOVATION S'ACCÉLÈRE.

IL EST IMPOSSIBLE QUE CE MANUEL FOURNISSE TOUTES LES INFORMATIONS NÉCESSAIRES POUR RÉPARER ET/OU ENTREtenir CORRECTEMENT VOTRE VÉLO.

Pour aider à minimiser les chances d'un accident et d'une éventuelle blessure, vous devez faire effectuer toute réparation ou entretien, y compris ceux non spécifiquement décrits dans ce manuel, par un professionnel. Il est tout aussi important que vos besoins individuels en matière d'entretien soient déterminés par tout, de votre style de conduite à votre emplacement géographique.

Consultez un professionnel pour vous aider à déterminer vos besoins en matière de maintenance.

AVERTISSEMENT

DE NOMBREUSES TÂCHES DE SERVICE ET DE RÉPARATION DE VÉLO NÉCESSITENT DES CONNAISSANCES SPÉCIALES ET DES OUTILS.

N'entamez aucun réglage ou service sur votre vélo tant que vous n'avez pas appris d'un professionnel comment les réaliser correctement. Un réglage ou un service incorrect peut entraîner des dommages sur le vélo ou un accident qui peut causer des blessures graves ou la mort.

Si vous souhaitez apprendre à effectuer des travaux de service et de réparation majeurs sur votre vélo, vous avez trois options :

1. Demandez au Centre de Service des copies des instructions d'installation et de service du fabricant pour les composants de votre vélo, ou contactez le fabricant du composant.
2. Demandez au Centre de Service de vous recommander un livre sur la réparation de vélos.
3. Interrogez le Centre de Service sur la disponibilité des cours de réparation de vélos dans votre région.

Nous vous recommandons de demander à un professionnel de vérifier la qualité de votre travail la première fois que vous travaillez sur quelque chose et avant de conduire le vélo, juste pour vous assurer que vous avez tout fait correctement. Comme cela nécessitera le temps d'un mécanicien, il peut y avoir des frais modestes pour ce service.

Nous vous recommandons également de demander conseil à un professionnel pour obtenir des pièces de rechange, telles que des chambres à air, des ampoules, etc., car cela serait utile une fois que vous aurez appris à remplacer ces pièces lorsqu'elles nécessitent un remplacement.

Conditions de garantie

DURÉE DE LA GARANTIE

- Chaque vélo a une durée de vie utile du produit. Cette garantie limitée ne suggère ni n'implique que le cadre ou les composants ne peuvent jamais être cassés ou qu'ils dureront éternellement. Cette garantie limitée couvre les défauts de fabrication qui surviennent pendant la durée de vie normale et l'utilisation du produit.

- Les autres composants sont couverts par la garantie stipulée, le cas échéant, de leur fabricant, et ils ne sont pas couverts par cette garantie limitée.

CONDITIONS DE GARANTIE

- Cette garantie limitée s'applique uniquement aux vélos achetés en état assemblé et ajusté auprès des revendeurs autorisés Sharp.
- Cette garantie limitée s'applique uniquement au propriétaire original du vélo et n'est pas transférable aux propriétaires suivants.
- Le reçu original d'achat est nécessaire pour établir une preuve d'achat et doit être fourni à Sharp pour toute réclamation de garantie. Sharp exigera des clients qu'ils complètent une procédure standard obligatoire pour les réclamations de garantie qui impliquera des supports tels que des photos et des vidéos pour aider Sharp à identifier le défaut du produit. Seuls les composants individuels eux-mêmes sont couverts par la garantie. Les exigences de démontage, d'assemblage et de réglage des composants sont à la charge du client qui fait la réclamation. Les coûts et les désagréments résultant de la perte d'utilisation du produit ne sont pas couverts pendant la procédure de garantie.
- Les dommages résultant de l'usure normale, y compris les résultats de la fatigue, ne sont pas couverts. Il est de la responsabilité du propriétaire d'inspecter régulièrement et d'entretenir correctement son vélo. Certains éléments qui présentent généralement des dommages dus à l'usure normale comprennent :
 - Plaquettes de frein, Rayons, Pneus, Chambres à air, Pignon de volant, Selle, Béquille
 - La décoloration de la peinture causée par les effets de la lumière ultraviolette (UV) ou l'exposition extérieure n'est pas couverte par cette garantie limitée.
 - Tous les frais de main-d'œuvre pour le service de garantie, y compris le transfert de composants et/ou toute installation de nouveaux composants, sont à la charge du propriétaire du vélo.
 - En raison de l'évolution et de l'obsolescence des produits (tels que les produits qui ont été abandonnés ou qui ne sont plus en stock), certains cadres ou composants peuvent ne pas être disponibles pour les anciens modèles. Dans ces cas, Sharp peut choisir de fournir un remplacement qu'il juge être le modèle le plus comparable, mais la recherche et le paiement des composants sont la responsabilité du propriétaire du vélo.
 - Toutes les décisions prises dans le cadre de cette garantie limitée seront prises à la seule discrétion de Sharp, y compris mais sans s'y limiter, la décision de réparer ou de remplacer un produit défectueux et quel produit de remplacement est le produit le plus comparable alors disponible.

EXCLUSIONS DE GARANTIE

Cette garantie ne couvre pas :

- Dommages ou défaillance dus à un abus, à la négligence, à une mauvaise utilisation ou à un accident.
- Dommages causés par la pratique de cascades ; sauts de rampe ; acrobaties ; événements compétitifs, tels que les courses de vélo, les courses de motocross à vélo, ou des activités similaires ; ou toute activité qui n'est pas conforme à l'utilisation prévue du produit.
- Des dommages causés par une exposition excessive aux éléments, comme l'eau causée par le non-stockage des vélos à l'intérieur.
- Dommages résultant d'une charge incorrecte de la batterie ou de l'utilisation d'un chargeur non fourni par Sharp.

Toutes les garanties sont nulles si le vélo est soumis à des abus, à la négligence, à une réparation inappropriée, à un assemblage incorrect, à un manque d'entretien approprié selon le manuel du propriétaire, à une altération, à une modification, à l'installation de pièces incompatibles, à la corrosion, à un accident, ou à une autre utilisation anormale, excessive ou incorrecte. De plus, cette garantie ne couvre pas les dommages associés à une utilisation commerciale.

Documentation légale

RoHS

- SHARP certifie que ce produit et son emballage sont conformes à la Directive 2017 modifiant la Directive RoHS sur la restriction des substances dangereuses dans les équipements électriques et électroniques, communément appelée RoHS.

Rangement

- Stockage de votre batterie.
 - Si vous prévoyez de stocker votre vélo (ou batterie de rechange) pendant plus de deux semaines, veuillez suivre ces directives pour maintenir la durée de vie de votre batterie.
1. Vérifiez périodiquement la batterie et assurez-vous de maintenir la charge à au moins 80%.
 2. Conservez votre batterie dans un endroit frais et sec, à une température comprise entre -20 °C et 20 °C.
- Le non-respect des soins appropriés de la batterie peut entraîner des dommages inutiles aux composants, à la batterie et au chargeur, conduisant à une sous-performance ou un dysfonctionnement. La perte de capacité de la batterie n'est pas couverte par la garantie.

Transport

- Lors de l'expédition ou du transport de la batterie sur de longues distances, y compris par avion, la charge doit être réduite à 50% ou moins au cas où elle serait endommagée pendant le transit. Emballez-la soigneusement. Ne transportez jamais une batterie endommagée dans un avion.
- Le transport et/ou l'expédition de votre batterie peuvent être soumis à des restrictions et peuvent nécessiter une manipulation, une étiquetage et un emballage spéciaux. Informez-vous des exigences légales et des réglementations applicables dans votre pays ou votre état et vérifiez auprès de votre compagnie aérienne ou de votre transporteur.
- Sachez que votre vélo électrique peut être nettement plus lourd qu'un vélo sans assistance moteur.

Dépannage

Code d'erreur

Si quelque chose ne va pas avec le système électrique, un code d'erreur s'affichera sur l'écran. N'hésitez pas à contacter notre centre de service pour résoudre les problèmes.

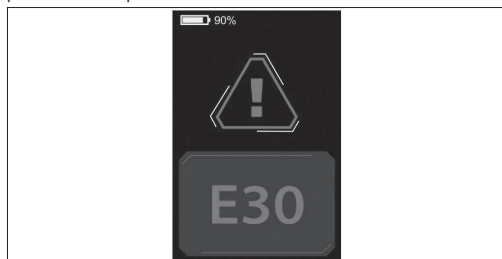

Voici les définitions des codes d'erreur.

Code d'erreur	Définition
21	Courant anormal
23	Moteur hors phase
24	Défaut du signal du hall du moteur
25	Freinage anormal
30	Problème de communication

Symptômes	Causes possibles	Solutions les plus courantes
Le vélo ne fonctionne pas.	<ol style="list-style-type: none"> 1. Puissance de la batterie insuffisante 2. Connexions défectueuses 3. La batterie n'est pas complètement insérée dans le plateau 4. Séquence de mise en marche incorrecte 5. Les freins sont appliqués 	<ol style="list-style-type: none"> 1. Chargez la batterie 2. Nettoyez et réparez les connecteurs 3. Installez correctement la batterie 4. Allumez le vélo en suivant la séquence appropriée 5. Désengagez les freins
Accélération irrégulière et/ou vitesse de pointe réduite.	<ol style="list-style-type: none"> 1. Puissance de la batterie insuffisante 	<ol style="list-style-type: none"> 1. Chargez ou remplacez la batterie
Le moteur ne répond pas lorsque le vélo est allumé.	<ol style="list-style-type: none"> 1. Câblage lâche 2. Fil de la prise du moteur desserré ou endommagé 3. Moteur endommagé 	<ol style="list-style-type: none"> 1. Réparer et/ou reconnecter 2. Sécurisez ou remplacez 3. Réparer ou remplacer
Portée réduite.	<ol style="list-style-type: none"> 1. Pression de pneu basse 2. Batterie faible ou défectueuse 3. Conduire avec trop de collines, de vent de face, de freinage et/ou de charge excessive 4. Batterie déchargée pendant une longue période sans charges régulières, vieillie, endommagée. 5. Freins qui frottent 	<ol style="list-style-type: none"> 1. Ajustez la pression des pneus 2. Vérifiez les connexions ou chargez la batterie. 3. Aidez avec les pédales ou ajustez l'itinéraire. 4. Contactez le support produit si la diminution de l'autonomie persiste. 5. Ajustez les freins
La batterie ne se chargera pas.	<ol style="list-style-type: none"> 1. Chargeur mal connecté 2. Chargeur endommagé 3. Batterie endommagée 4. Câblage endommagé 	<ol style="list-style-type: none"> 1. Ajustez les connexions 2. Remplacer 3. Remplacer 4. Réparer ou remplacer
La roue ou le moteur émet des bruits étranges.	<ol style="list-style-type: none"> 1. Rayons de roue desserrés ou endommagés ou jante 2. Câblage du moteur lâche ou endommagé 3. Dérailleur arrière ne changeant pas 	<ol style="list-style-type: none"> 1. Serrez, réparez, ou remplacez 2. Reconnectez ou remplacez le moteur. 3. Ajustez le dérailleur arrière

Caractéristiques techniques

Modèle	BK-GS03E-W	BK-GS03E-G
Général		
Couleurs	Blanc	Grís
Taille	M	M
Vitesse Max (EU/UK)	25 km/h	25 km/h
Kilométrage	jusqu'à 85 km	jusqu'à 85 km
Poids	19,5 kg	19,5 kg
Charge maximale	120 kg	120 kg
Hauteur du cycliste	165-190 cm	165-190 cm
Appareils électroniques		
Moteur	36V 250W	36V 250W
Batterie	36V 7.8Ah/280.8Wh	36V 7.8Ah/280.8Wh
Capteur	Capteur de Cadence, Capteur de Couple	Capteur de Cadence, Capteur de Couple
Affichage	Affichage TFT couleur LCD étanche IPX6	Affichage TFT couleur LCD étanche IPX6
Chargeur	Chargeur intelligent 100V-240V/2A	Chargeur intelligent 100V-240V/2A
Temps de charge	4 Heures	4 Heures
Ensemble de Cadre		
Cadre	Cadre en alliage d'aluminium	Cadre en alliage d'aluminium
Roues		
Pneus	Pneus Kenda® 700C x 35C	Pneus Kenda® 700C x 35C
Jantes	Alliage d'aluminium noir	Alliage d'aluminium noir
Moyeu avant	M9 x 13G x 36H Axe traversant	M9 x 13G x 36H Axe traversant
Rayons	Diamètre variable 304 Acier inoxydable	Diamètre variable 304 Acier inoxydable
Freins		
Freins	Freins à disque Shimano®AMT 200JRRRX155 avec des rotors de 160mm	Freins à disque Shimano®AMT 200JRRRX155 avec des rotors de 160mm
Leviers de frein	Shimano® AMT200JRRRX155	Shimano® AMT200JRRRX155
Groupe motopropulseur		
Plateau de chaîne	PIONEER-244A-5 1/2*3/32*44T*9/16*170	PIONEER-244A-5 1/2*3/32*44T*9/16*170
Chaîne	C8 1/2*3/32*108L	C8 1/2*3/32*108L
Manivelle	170mm	170mm
Pédales	HFbike®	HFbike®
Composants		
Selle	Selle noire	Selle noire
Tige de selle	Φ27.2*2.3*350mm en alliage d'aluminium	Φ27.2*2.3*350mm en alliage d'aluminium
Guidon	Alliage d'aluminium, 680mm	Alliage d'aluminium, 680mm
Tige	Alliage d'aluminium	Alliage d'aluminium

Taille du cadre	19,3 pouces (49 cm)	
Taille du cycliste suggérée	1,68m–1,91m	165 cm–190 cm
A Longueur du tube de selle	52,07 centimètres	520 mm
B Atteindre	34,04 centimètres	340 mm
C Hauteur de Surplomb	78,99 centimètres	790 mm
D Empattement	102,11 centimètres	1020 mm
E Hauteur du support inférieur	29,97 centimètres	300 mm
F Hauteur de la selle	91,94 centimètres - 107,95 centimètres	920–1080 mm

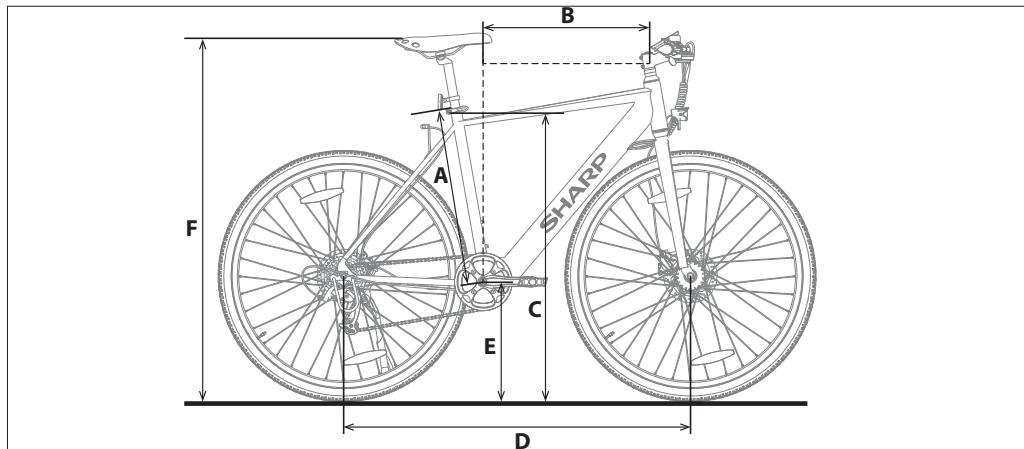

Marchio:



Il termine e i loghi Bluetooth® sono marchi registrati di proprietà di Bluetooth SIG. Inc.

Utilizza questa Guida Rapida per configurare e iniziare a utilizzare la tua e-bike. Per informazioni più dettagliate sul tuo modello di e-bike, fai riferimento al manuale online che puoi trovare seguendo il link sottostante o scannerizzando il codice QR e cercando il nome del modello BK-GS03.



<https://www.sharpconsumer.com/support/>

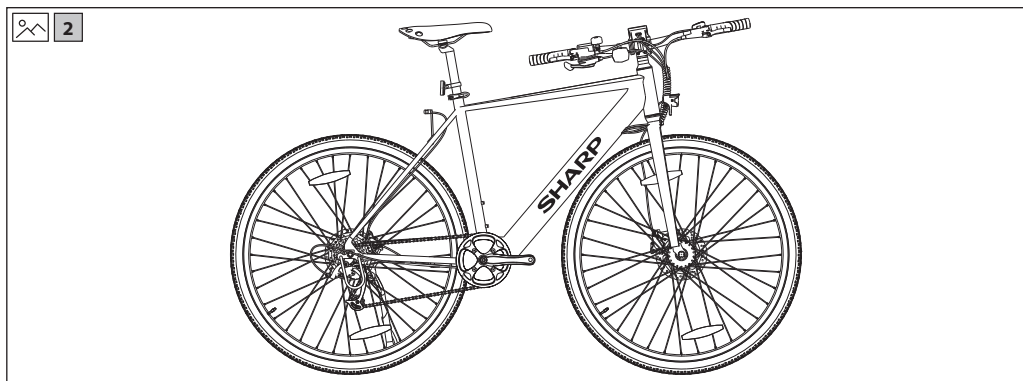
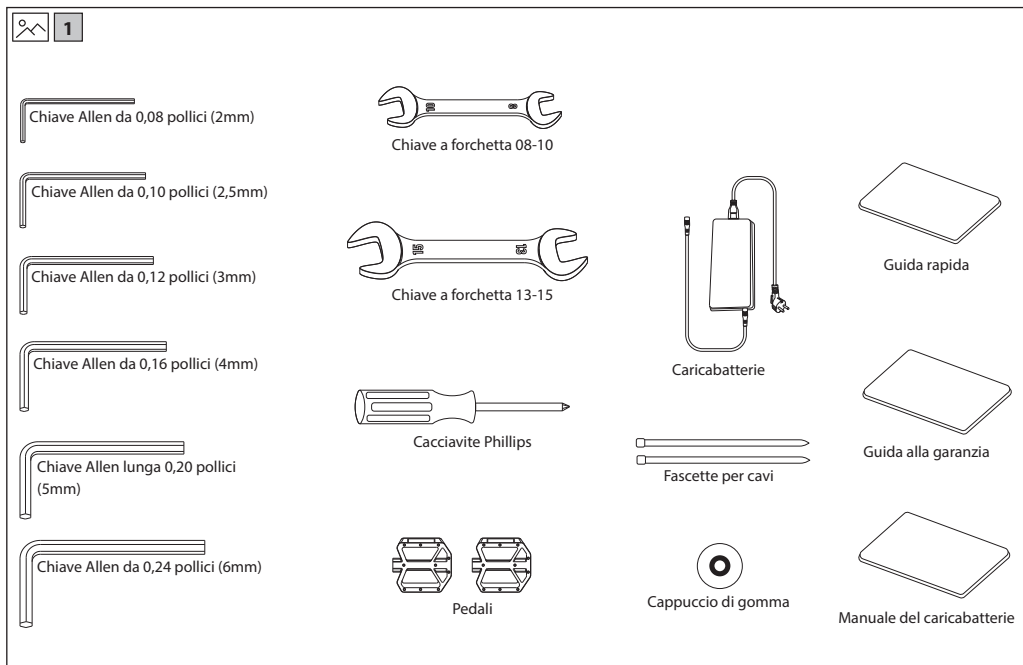

Importanti istruzioni di sicurezza



Vi preghiamo di leggere queste istruzioni di sicurezza e di rispettare le seguenti avvertenze prima di mettere in funzione l'apparecchio:



Il simbolo del fulmine con una punta di freccia in un triangolo equilatero serve ad avvertire la presenza di un voltaggio pericoloso non isolato all'interno del prodotto di un livello sufficiente a comportare il rischio di shock elettrico per una persona.



Il punto esclamativo in un triangolo equilatero serve ad avvertire la presenza di importanti istruzioni operative e di manutenzione nella documentazione che accompagna l'apparecchio.



Questo simbolo significa che il prodotto deve essere smaltito in modo rispettoso dell'ambiente, non insieme ai rifiuti domestici.



Voltaggio CA



Apparecchiatura di Classe II

Per evitare incendi, tenete sempre lontane dall'apparecchio candele e qualunque altro tipo di fiamma.



IMPORTANTE: Leggi con attenzione e conserva per consultazioni future.

ATTENZIONE: Indossare un casco protettivo!

Per ridurre il rischio di lesioni, indossa un casco adeguato quando guidi!

Rischio di incidenti e lesioni

- Un funzionamento scorretto dell'e-bike dovuto a conoscenze insufficienti può causare un incidente. Si prega di familiarizzare con le caratteristiche dell'e-bike prima di guidarla.
- Familiarizzati in anticipo con la leva del freno se non sei sufficientemente consapevole della posizione dei freni anteriori e posteriori. Si prega di regolare di conseguenza prima di guidare.
- Assicurati che i freni siano regolati correttamente e funzionino bene.

ATTENZIONE: Il materiale di montaggio potrebbe non essere completamente serrato, inclusi ma non limitati a bulloni, dadi, l'asse del mozzo anteriore, la ruota posteriore, i meccanismi di sterzo (manubrio, stelo), il sistema di frenata, il sistema di guida, i pedali, ecc.

Per ridurre il rischio di lesioni, assicurati che tutti i componenti della bicicletta siano bloccati saldamente e correttamente nella loro posizione e che non ci sia perdita di attrezzatura, rotture o altri tipi di danni.

ATTENZIONE: Questa bicicletta è progettata per adulti. I bambini possono guidarla solo sotto la supervisione di un adulto.

Per ridurre il rischio di incidenti e lesioni, assicurati che la bicicletta e qualsiasi sua struttura non siano alla portata dei bambini sotto i 3 anni.



ATTENZIONE: Potrebbe verificarsi la rottura di componenti a causa di un uso improprio della bicicletta.

Rischio di incidenti e lesioni!

- Non passare sopra rampe o tumuli con la bicicletta.
- Non utilizzare questa bicicletta per il ciclismo cross-country.
- Non guidare la bicicletta su scale, rocce o altri gradini con un'altezza superiore a 15 cm.

Aggiunte o modifiche inappropriate alla bicicletta e accessori non corretti possono causare malfunzionamenti alla bicicletta.

Per ridurre il rischio di incidenti e infortuni, non aggiungere alcun accessorio extra che non sia stato acquistato dal venditore o senza aver ottenuto il permesso dal venditore, incluso ma non limitato a seggiolini per bambini, rimorchi, ecc.

ATTENZIONE: Non guidare la bicicletta in modo pericoloso.

Per ridurre il rischio di incidenti e infortuni, utilizza la bicicletta solo nel modo corretto. Assicurati di essere in grado di controllare la bici e non tentare azioni pericolose, comprese ma non limitate a guidare senza mani, salti e impennate.

PERICOLO: La mancanza di manutenzione della bicicletta comporta il rischio di incidenti e lesioni

Controlla la bicicletta prima di ogni giro, comprese ma non limitate alla funzione dei freni, usura e PSI dei pneumatici, condizione di bulloni e dadi, sterzo e tensione dei raggi.

Se senti qualsiasi rumore anomalo mentre sei in sella, fermati immediatamente e controlla l'intera bicicletta.

ATTENZIONE: Assicurati di rispettare pienamente la legge locale.

Rischio di multe e confisca!

Prima di guidare la bicicletta, assicurati che la bicicletta sia conforme agli standard della legge locale.

I riflettori non sono un sostituto per le luci obbligatorie. Guidare all'alba, al crepuscolo, di notte o in altri momenti di scarsa visibilità senza un adeguato sistema di illuminazione per biciclette e senza riflettori è pericoloso e può causare gravi lesioni o morte.

Se la tua bicicletta non si adatta correttamente, potresti perdere il controllo e cadere.

I bulloni troppo stretti possono allungarsi e deformarsi.

Non esporre la tua batteria a temperature elevate.

Guidare con freni non regolati correttamente o con pastiglie dei freni usurate è pericoloso e può causare gravi lesioni o morte.

Non gonfiare mai un pneumatico oltre la pressione massima indicata sul fianco del pneumatico o sul cerchio della ruota. Se la pressione massima consentita per il cerchio della ruota è inferiore a quella massima indicata sul pneumatico, utilizzare sempre il valore più basso. Superare la pressione massima consigliata potrebbe far saltare il pneumatico dal cerchio o danneggiare il cerchio della ruota, causando danni alla bicicletta e lesioni al ciclista e ai passanti. Il modo migliore e più sicuro per gonfiare un pneumatico di bicicletta alla giusta pressione è utilizzare una pompa per biciclette dotata di un manometro incorporato.

Applicare i freni troppo forte o troppo improvvisamente può bloccare una ruota, il che potrebbe farvi perdere il controllo e cadere. Un'applicazione improvvisa o eccessiva del freno anteriore può far volare il ciclista sopra il manubrio, il che potrebbe risultare in lesioni gravi o morte.

Interrompi immediatamente la procedura di ricarica se noti un odore strano o fumo.

- SHARP non è responsabile per lesioni/morte causate da un uso improprio.
- Sharp non è responsabile se non si rispettano le normative e le restrizioni locali.
- La garanzia non copre i danni causati da un uso improprio del dispositivo, in particolare in caso di utilizzo per scopi non domestici e modifiche e/o adattamenti necessari per paesi o regioni, per i quali non è stato originariamente progettato.
- Segui sempre le regole del traffico locale e le leggi e normative nazionali mentre usi la tua e-bike.

- Adherisci sempre al limite di velocità locale. NON superare il limite di velocità per la tua e-bike.
- Indossare sempre dispositivi di protezione di sicurezza durante l'uso.
- Indossa sempre un casco di sicurezza quando guidi la tua e-bike.
- Guidare sempre con entrambe le mani che tengono le maniglie, non guidare mai con una mano sola.
- Non guidare in caso di maltempo.
- Non utilizzare questa e-bike per eseguire acrobazie o manovre pericolose. È una bicicletta progettata per l'uso domestico.
- Non trasportare persone od oggetti come borse.
- Guidare lentamente in luoghi affollati.
- Assicurarsi che tutte le viti e gli elementi di fissaggio siano serrati e normali prima dell'uso.
- Assicurarsi che l'asse pieghevole entri nello slot quando si dispiega l'e-bike.
- Non guidare su strade sconnesse, acqua, olio o ghiaccio.
- Non muoverti nel traffico o fare mosse imprevedibili per altre persone.
- Non utilizzare l'e-bike se non si rientra nei limiti di età del paese.
- Non guidare l'e-bike oltre il limite di velocità legale per e-bike nel tuo paese.
- Non utilizzare l'e-bike se è danneggiata.
- Non utilizzare l'e-bike se la batteria emette un odore particolare e/o si riscalda.
- Non utilizzare l'e-bike se fuoriesce del liquido, evitare il contatto e tenere fuori dalla portata dei bambini.
- Prima dell'uso, assicurarsi che l'e-bike non sia danneggiata. NON utilizzare se presenta qualsiasi danno.
- Assicurarsi di leggere tutto questo Manuale dell'Utente prima di utilizzare l'e-bike.
- Impara come guidare la tua e-bike prima dell'uso in uno spazio pubblico.
- Questa e-bike può essere identificata dal modello e dal numero di serie situati sulla targhetta di valutazione.
- La propulsione avviene tramite un motore elettrico situato nella ruota motrice.
- Solo una persona può guidare l'e-bike.
- NON modificare questa e-bike in alcun modo.
- Non utilizzare parti o accessori se non consigliato o approvato da SHARP.
- Guida l'e-bike su superfici livellate. Non superare l'inclinazione specificata.
- Un uso eccessivo ridurrà la durata di questa e-bike.
- Attenzione, i freni e le parti associate possono surriscaldarsi durante l'uso. Non toccare dopo l'uso.

Avvertenze su batteria e caricabatteria

- Non accendere l'e-bike durante la carica.
- Dopo che la batteria è completamente carica, scollegare il cavo di ricarica.
- L'indicatore della batteria sul display mostrerà la durata della batteria.
- Quando la batteria è scarica, potrebbe risultare in un indebolimento dell'assistenza alla potenza elettrica. Si raccomanda di iniziare a caricare quando la carica è tra il 20-40%.
- Caricare la batteria dopo ogni utilizzo.
- Se l'e-bike non viene utilizzata per un lungo periodo, caricarla almeno una volta al mese. Nota che se la batteria non viene caricata per molto tempo, entrerà in uno stato di auto-protezione e non riuscirà a caricarsi. In questo caso, si prega di contattare il vostro rivenditore.
- Durante la ricarica, collegare il caricabatterie alla porta di ricarica prima di collegarlo alla presa a muro.

- Durante la ricarica l'indicatore luminoso del caricabatterie è rosso; questo significa che la ricarica è normale. Quando la spia diventa verde, la ricarica è completa.
- Utilizzare solo il caricabatterie originale per caricare la batteria.
- Il caricabatterie ha una funzione di protezione da sovraccarica, se l'e-bike è carica al 100%, il caricabatterie smetterà automaticamente di caricare.
- Smaltire le batterie e le e-bike in conformità con le normative applicabili nel tuo paese.

Batterie

- Non esporre le batterie ad alte temperature e non riporle in posti in cui la temperatura possa aumentare velocemente, per esempio vicino a una fiamma o alla luce diretta del sole.
- Non esporre le batterie a un eccessivo calore radiante, non gettarle nel fuoco, non smontarle e non cercare di ricaricarle se non sono ricaricabili.
- Lo smaltimento della batteria nelle fiamme, tramite schiacciamento meccanico o tagliare una batteria può provocare esplosioni.
- Lasciare una batteria in un ambiente a temperature estremamente alte può causare esplosioni i perdite del liquido o gas infiammabile.
- Una batteria soggetta a pressione dell'aria molto bassa può causare esplosioni i perdite del liquido o gas infiammabile.
- **ATTENZIONE:** Rischio di esplosione o danni all'attrezzatura, se vengono utilizzate batterie del tipo sbagliato.
- Non usare mai batterie di marche diverse insieme, né mescolare batterie vecchie con nuove.
- Non utilizzare batterie diverse da quelle specificate.



Smaltimento dell'apparecchio e delle batterie

- Non smaltire questo prodotto insieme a rifiuti non differenziati. Riconsegnarlo in un punto di raccolta apposito per il RAEE (Riciclaggio di Apparecchiature Elettriche ed Elettroniche). Così facendo, contribuirete alla conservazione delle risorse e alla protezione dell'ambiente.
- La maggior parte dei paesi dell'UE regola lo smaltimento delle batterie a norma di legge. Il simbolo di riciclo appare su apparecchiature elettriche, confezioni e batterie per ricordare agli utenti di smaltirli correttamente. Gli utenti sono tenuti a utilizzare le strutture adeguate per lo smaltimento di apparecchi e batterie. Contattare il fornitore o le autorità locali per ulteriori informazioni.



Rimozione della batteria per lo smaltimento

- La batteria era nascosta nel tubo inferiore. Il fondo del tubo ha un coperchio e delle viti per tenere la batteria, il controller e i cavi. Per rimuovere la batteria, rimuovere tutte le viti nella parte inferiore e laterale del tubo inferiore, scollegare il cavo e aprire il tappo antipolvere alla porta di ricarica.

Dichiarazione CE:

- Con il presente, Sharp Consumer Electronics Poland sp. z o.o. dichiara che questo dispositivo soddisfa i requisiti essenziali e le altre disposizioni rilevanti della direttiva RED 2014/53/EU.
- Il testo completo della dichiarazione di conformità UE è disponibile seguendo il link www.sharpconsumer.com poi entrando nella sezione di download del tuo modello e scegliendo "Dichiarazioni CE".



[www.sharpconsumer.com/
contact/](http://www.sharpconsumer.com/contact/)



[www.sharpconsumer.com/
support/](http://www.sharpconsumer.com/support/)



[www.sharpconsumer.com/
documents-of-conformity/](http://www.sharpconsumer.com/documents-of-conformity/)

PASSAGGIO 2: Installa i pedali

- a. Utilizzare la chiave da 15 mm per montare i pedali, come mostrato in (Figura 6-1).



Figura 2-1

NOTE:

Controlla il tappo finale su entrambi i pedali per identificare il pedale sinistro e il pedale destro.

Si prega di notare che il pedale destro si stringerà in senso orario, mentre il pedale sinistro si stringerà in senso antiorario.

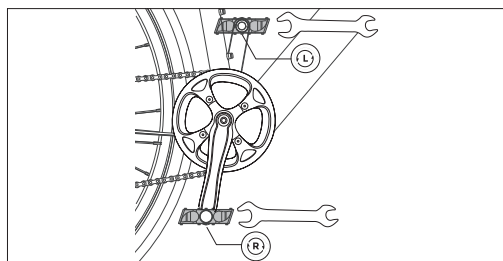
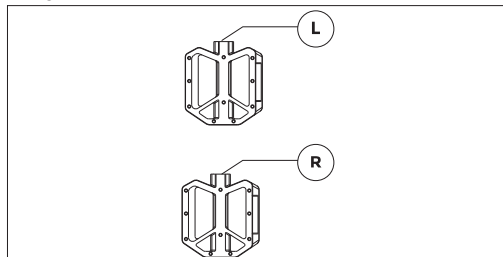
Assicurati che la coppia sia di 18 N-m.

Come utilizzare la E-bike

Carica la batteria prima del primo utilizzo.

Come caricare

- Apri il tappo di gomma e collega il caricabatterie alla porta di ricarica dell'e-bike (Figura 3-1). Assicurati che la porta del caricabatterie sia nella direzione indicata, come mostrato in (Figura 3-2).
- Collega il caricabatterie alla presa di corrente a muro.
- Quando connessa al caricabatterie, la batteria inizierà a caricarsi e l'indicatore di carica sul caricabatterie diventerà rosso.
- Dopo che la carica è completa, l'indicatore di carica diventerà verde. Rimuovi il caricabatterie quando la batteria è completamente carica.
- Chiudi il tappo di gomma dopo la ricarica.



Figura 3-1

Figura 3-2

Come avviare una E-bike

ON/OFF

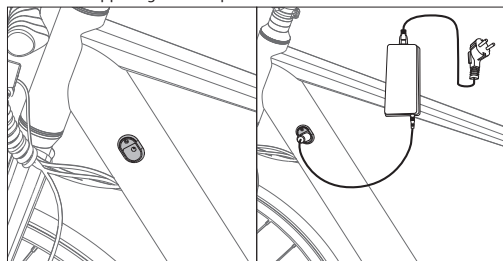
Premere e tenere premuto il pulsante di accensione ON/OFF per 3 secondi per accendere il display.

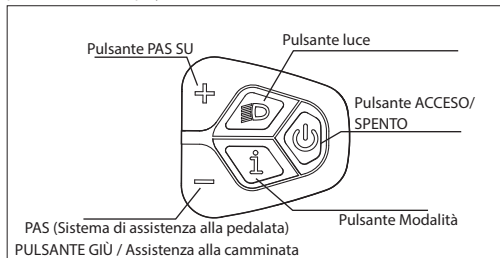

Livello di assistenza al pedale

Il Motore offre cinque Modalità di Assistenza alla Bici: 0-5. Premere brevemente Su o Giù per cambiare il livello di assistenza al pedale. L'interfaccia del display è mostrata nella figura.

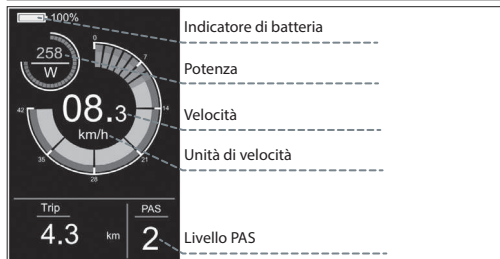
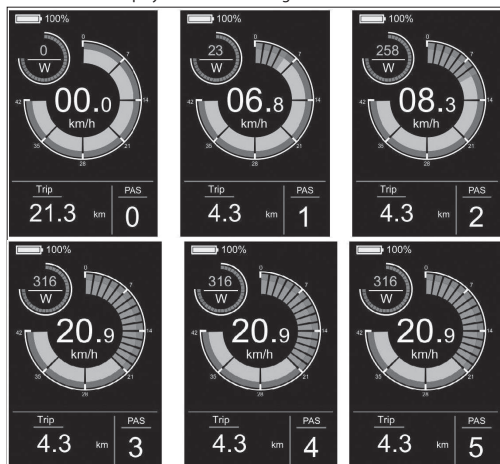

Interruttore della luce

Premi il pulsante della luce per accendere la luce.

Dopo aver acceso la luce, la luminosità del retroilluminazione diminuirà e lo strumento visualizzerà l'identificatore della luce, come mostrato nella figura.

Premi di nuovo il pulsante della luce per spegnere le luci.

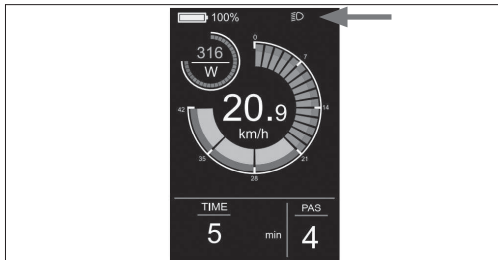

Interfaccia Display

Di default, il contatore mostra la velocità in tempo reale, il chilometraggio per viaggio (km), la potenza di uscita del motore (W) e il livello della batteria (%). Premere il pulsante Mode per passare tra il chilometraggio singolo (km), il chilometraggio totale (km), la velocità massima (km/h), la velocità media (km/h) e il tempo di guida (min). L'interfaccia del display è mostrata nella figura.

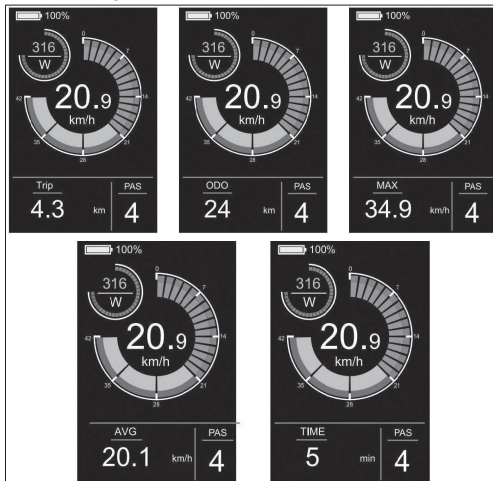

Assistenza alla Camminata

Premendo e tenendo premuto il pulsante DOWN per 3 secondi si attiva la modalità Assistenza alla Camminata. L'e-bike procederà automaticamente a una velocità di 5 km/h. L'interfaccia del display è mostrata nella figura.

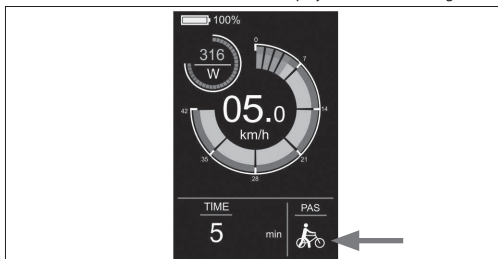

Menu Impostazioni

Nello stato di avvio, quando il veicolo è fermo, tenere premuti contemporaneamente i pulsanti SU e GIÙ per più di 2 secondi, e lo strumento entrerà nell'interfaccia delle impostazioni. L'interfaccia operativa è mostrata nella figura. **Tutte le operazioni devono essere eseguite a velocità 0.**

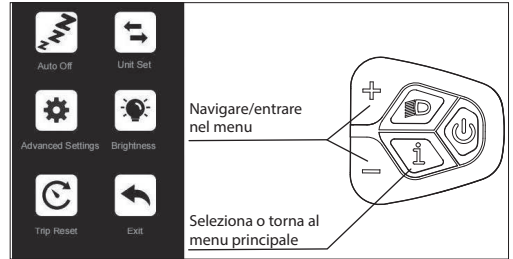

Come impostare

- Premere il pulsante \oplus o \ominus per cambiare e premere il pulsante Modalità per accedere alle impostazioni.
- Dopo essere entrati nelle Impostazioni, è possibile regolare i parametri premendo il pulsante \oplus e \ominus , e premere il pulsante I per salvare e tornare alle Impostazioni di livello superiore.

Cosa può essere impostato.

Spegnimento automatico: Se accedi a questa impostazione, puoi regolare il tempo di spegnimento automatico, come mostrato in (Figura 4-1).

Imposta unità: Se accedi a questa impostazione, puoi regolare l'unità, come mostrato in (Figura 4-2).

Impostazioni Avanzate: Se accedi alle Impostazioni, puoi regolare le impostazioni della lingua, visualizzare le informazioni sulla versione del prodotto e scaricare l'APP, come mostrato in (Figura 4-3).

Luminosità: Se inserisci questa impostazione, puoi regolare la luminosità della retroilluminazione del contatore, come mostrato nella (Figura 4-4).

Ripristino viaggio: Se si accede a questa impostazione, è possibile cancellare i dati del chilometraggio singolo e regolare la modalità di cancellazione del chilometraggio singolo, come mostrato nella (Figura 4-5).



Figura 4-1



Figura 4-2

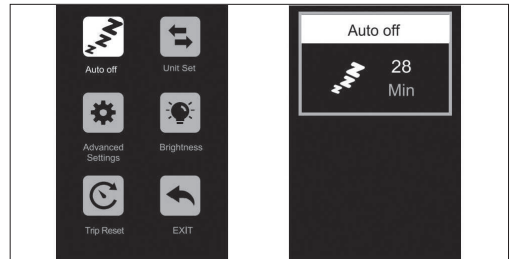

Figura 4-3

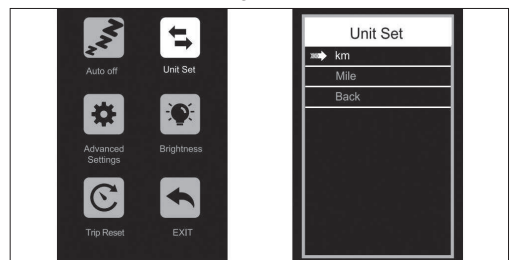

Figura 4-7

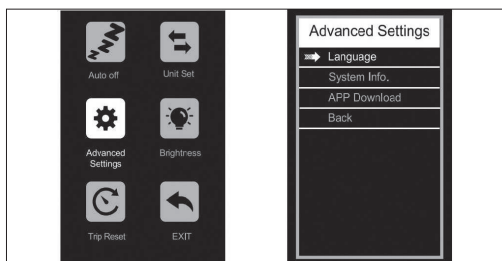

Figura 4-4



Figura 4-5

Collegati all'APP SHARP Life

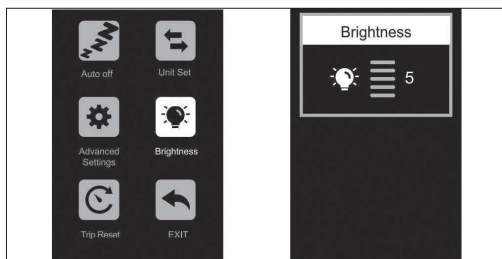
Entrare nel menu premendo il pulsante e ed entrare nell'interfaccia delle Impostazioni Avanzate, come mostrato in (Figura 4-6).

Seleziona Scarica APP e scansiona il codice QR per scaricare l'APP SharpLife sul tuo telefono. Dopo che il download è completato, accendi il Bluetooth del telefono e entra nell'APP per cercare il dispositivo da collegare. Quando lo strumento mostra l'icona del Bluetooth come mostrato nella (Figura 4-7), la connessione è riuscita.

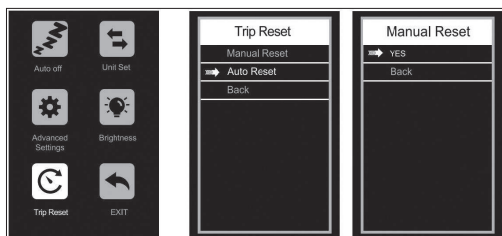

Figura 4-6

Rimuovi la connessione

Ci sono diversi modi per disconnettere l'APP dal prodotto:

- Disattiva il Bluetooth sul tuo telefono
- Premere e tenere premuti contemporaneamente il pulsante e il pulsante per 2 secondi, dopodiché il contatore mostrerà "Bluetooth scollegato"
- Seleziona Rimuovi dispositivo nell'APP
- Spegni l'E-bike

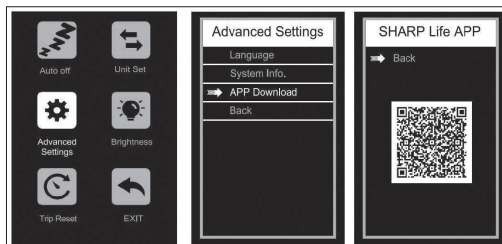
Impostazione della lingua

Seleziona ed entra nell'interfaccia delle Impostazioni Avanzate. Entrare nelle Impostazioni della lingua e premere il pulsante o per selezionare la lingua desiderata. Per salvare le Impostazioni, tenere premuto il pulsante e tornare al menu precedente. La figura seguente mostra l'interfaccia operativa.

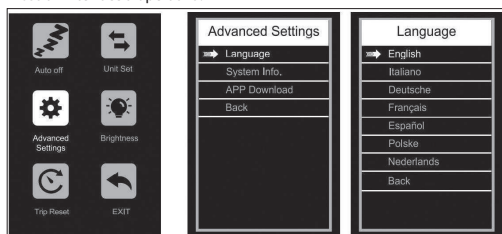

Presca di ricarica USB

Per comodità, sul modulo del display è presente una presa di ricarica USB. Per accedere alla presa, tirare il coperchio della presa su un lato.

App SHARP Life

IMPORTANTE:

Installare l'app consente aggiornamenti software attuali e quindi continui miglioramenti.

Aggiungi l'app SHARP Life al tuo dispositivo mobile per iniziare a godere dei vantaggi di funzionalità aggiuntive. Ciò comprende:

- Monitoraggio della velocità sul tuo dispositivo.
- Modifica delle unità di velocità/distanza tra chilometri e miglia.

Fai clic su (Aggiungi dispositivo), quando l'e-bike è accesa.

Il tuo dispositivo scannerizzerà automaticamente la tua e-bike. Assicurati che la funzione Bluetooth sia attivata sul tuo telefono. Consenti i servizi di localizzazione se richiesto.

Una volta trovato il dispositivo, l'accoppiamento Bluetooth è completo.

NOTA:

Se si desidera collegarsi all'e-bike con un nuovo account, ci sono due modi:

1. Rimuovi il dispositivo dall'account precedente.
2. Premere e tenere premuti contemporaneamente il pulsante 'i' Mode e il pulsante '-' per 2 secondi per scollegare il Bluetooth del display, dopodiché il nuovo account può connettersi ad esso.

Per aggiungere la tua e-bike all'app.



<https://www.sharpconsumer.com/sharp-life-app>

Manutenzione

Intervallo	Ispezionare	Servizio	Sostituire
Settimanalmente, 160-321 km (100-200 mi)	Controlla l'hardware per la corretta coppia. Controlla la trasmissione per un corretto allineamento e funzionamento (inclusi la cinghia, la ruota libera, il corona). Controlla la veridicità della ruota e il funzionamento silenzioso della stessa (senza rumore dei raggi) Controlla lo stato del telaio per eventuali danni.	Pulisci il telaio passando un panno umido sul telaio. Utilizza il(i) regolatore(i) a barilotto per tendere i cavi del deragliatore/leve dei freni se necessario.	Sostituisci qualsiasi componente confermato dal nostro supporto prodotti o da un meccanico di biciclette certificato e affidabile come danneggiato oltre la riparazione o rotto.
Mensilmente, 402-1207 km (250-750 mi)	Controlla l'allineamento delle pastiglie dei freni, la tensione del cavo del freno. Controlla l'allungamento della cintura. Controlla i cavi dei freni e del cambio per corrosione o sfilacciamento. Controlla la tensione dei raggi. Controlla il montaggio degli accessori (bulloni di montaggio del portapacchi, hardware del parafango e allineamento).	Controlla la coppia del movimento centrale e dei pedali. Cavi del freno e del cambio puliti. Verifica e tendi le ruote se vengono scoperti dei raggi allentati.	Sostituisci i cavi dei freni e del cambio se necessario. Sostituisci le pastiglie dei freni se necessario.
Ogni 6 mesi, 1207-2011 km (750-1250 mi)	Ispeziona la trasmissione (cintura, corona, ruota libera). Ispezionare tutti i cavi e le custodie.	Si raccomanda un controllo standard da parte di un meccanico di biciclette certificato e affidabile. Unge il supporto inferiore.	Sostituisci le pastiglie dei freni. Sostituisci i pneumatici se necessario. Sostituisci i cavi e le custodie se necessario.

Se utilizzi la bicicletta in condizioni impegnative o percorri più di 2.000 km/1.250 mi all'anno, riduci gli intervalli di ispezione e fai eseguire un controllo da un negozio di assistenza per biciclette ogni 6 mesi.

Giunti a vite

- Controlla regolarmente il veicolo per verificare la presenza di connessioni a vite allentate secondo il programma di manutenzione e riserra le viti allentate con una chiave dinamometrica.
- Non utilizzare la bicicletta se scopri che qualsiasi giunto a vite si è allentato.
- Fai controllare le giunzioni delle viti allentate da un professionista se non hai l'esperienza necessaria e gli strumenti richiesti.

Telaio e forcelle

- Controlla il telaio e la forcella rigida per crepe, deformazioni o decolorazioni.
- Se il telaio o le forcelle sono incrinati, deformi o scoloriti, contattata immediatamente un professionista.
- Non utilizzare la bici se trovi crepe, deformazioni o decolorazioni.

Sella

- Controlla se puoi ruotare la sella.
- Se riesci a ruotare la sella, stringi la morsetto del reggisella. Osserva le coppie di serraggio applicabili.
- Controlla se puoi muovere il sellino orizzontalmente nella direzione di marcia o nella direzione opposta.
- Se puoi muovere la sella, regola la morsetto della sella.

Ruote

- Controlla se la ruota anteriore o posteriore può muoversi lateralmente e se i dadi della ruota si muovono.
- Se i dadi della ruota si muovono, fai controllare i giunti delle viti da un professionista.
- Se l'asse a sgancio rapido si muove, regola l'asse.
- Se la ruota anteriore o posteriore si muove lateralmente, fai controllare la ruota da un professionista.
- Verifica se la distanza tra la ruota anteriore e la forcella anteriore e tra la ruota posteriore e il telaio è uguale su entrambi i lati.
- Se le distanze non sono identiche, fai controllare le ruote anteriori e posteriori da un professionista.

- Solleva la bicicletta e gira la ruota anteriore o posteriore. Controlla se la ruota anteriore o posteriore oscilla lateralmente o verso l'esterno.
- Se la ruota anteriore o posteriore oscilla lateralmente o verso l'esterno, fai controllare la ruota da un professionista.
- Controlla regolarmente i cerchi anteriori e posteriori per verificare la presenza di crepe, deformazioni o cambiamenti di colore.
- Controlla se il cerchio è sotto la camera d'aria e il nastro del cerchio.
- Non utilizzare la bici se il cerchio è incrinato, deformato o scolorito.
- Fai controllare da un professionista se ci sono danni sul cerchio, sui materiali o sull'alluminio.
- Stringi delicatamente insieme i raggi con il pollice e le dita per controllare se la tensione è la stessa per tutti i raggi.
- Se la tensione varia o i raggi sono allentati, fai controllare la tensione dei raggi da un professionista.

Pneumatici

- Verifica se la pressione dei pneumatici è corretta in base ai dati riportati sul fianco del pneumatico.
- Controlla se gli pneumatici sono privi di crepe e danni causati da corpi estranei.
- Controlla se riesci a sentire chiaramente il battistrada del pneumatico.
- Se un pneumatico è incrinato o danneggiato, o la profondità del battistrada è troppo bassa, fai sostituire il pneumatico da un professionista.

Freno

È importante che tu impari e ricordi quale leva del freno controlla quale freno (anteriore/posteriore) per garantire la tua sicurezza. Per controllare quale configurazione è impostata sulla tua bicicletta, stringi una leva del freno e vedi se si attiva il freno anteriore o posteriore. Ora fai lo stesso con l'altra leva del freno. Ricorda questa configurazione. Mentre testi la configurazione dei freni, assicurati che le tue mani possano raggiungere e stringere comodamente le leve senza problemi. Se riscontri problemi o disagi nell'uso dei freni, ti preghiamo di contattarci prima di guidare.

Consulta i manuali d'uso del produttore dei freni e assicurati di mantenere i tuoi freni in buone condizioni. È tua responsabilità essere in grado di riconoscere quando le pastiglie dei freni devono essere sostituite.

Batteria

È essenziale seguire queste istruzioni e consigli di sicurezza per preservare la longevità della vita della tua batteria e garantire un corretto funzionamento.

- Carica completamente la batteria prima di ogni viaggio per assicurarti che sia pronta per l'intero tragitto. Questo aiuterà a ridurre la possibilità di scaricare eccessivamente la batteria.
- Se la batteria si danneggia fisicamente o non funziona, se è stata fatta cadere o coinvolta in un incidente, o se noti che sta funzionando in modo anomalo, interrompi immediatamente l'uso e contatta il venditore.
- Conservare la batteria in un luogo interno asciutto e climatizzato, a una temperatura compresa tra 0°C e 40°C.

La tensione diminuisce quando la batteria è scarica, il che potrebbe risultare in un indebolimento dell'assistenza alla potenza elettrica. Si raccomanda di iniziare a caricare quando la carica è tra il 20-40%.

Carica	80-100%	80%	60%	40%	20%	0-20%
Tensione della Batteria/V	41.6	39	37.5	36	34.5	31

Ricarica della tua batteria

- Il caricabatterie è classificato per 100-240V. Assicurati di controllare il caricabatterie, i cavi del caricabatterie e la batteria per eventuali danni prima di iniziare ogni carica.
- La ricarica richiede circa 3-4 ore. In rare occasioni, potrebbe essere necessario più tempo per caricare completamente la batteria, in particolare quando la bicicletta è nuova o rimane inutilizzata per un lungo periodo.
- Caricare la batteria solo con il caricabatterie fornito, poiché altri potrebbero danneggiare la batteria o aumentare la possibilità di incendio o esplosione.
- Sebbene il caricabatterie sia progettato per interrompere automaticamente la ricarica una volta che la batteria è piena, non lasciarlo collegato per più di 12 ore.
- Assicurati che il tuo caricabatterie sia isolato da liquidi, sporco e detriti.

L'autonomia con una singola carica dipende fortemente da diverse circostanze, come (ma non limitato a):

- Condizioni meteorologiche, come temperatura ambiente e vento;
- Condizioni stradali, come altitudine e superficie stradale;
- Condizioni della bicicletta, come la pressione dei pneumatici e il livello di manutenzione;
- Utilizzo della bicicletta, come l'accelerazione e il cambio;
- Peso del ciclista e del bagaglio;
- Quantità di cicli di carica e scarica;
- Età e condizione della batteria.

Note sul caricabatterie

- Il caricabatterie dovrebbe essere utilizzato solo al chiuso, in un'area fresca, asciutta e ben ventilata, su una superficie piana, stabile e dura.
- Evitare di esporre il caricabatterie a liquidi, polvere, detriti o oggetti metallici. Non coprire il caricabatterie con nulla mentre è in uso.
- Conservate e utilizzate il caricabatterie in un luogo sicuro, lontano dai bambini.
- Ricaricare completamente la batteria prima di ogni utilizzo aiuta a prolungarne la durata e riduce il rischio di scaricamento eccessivo.
- Non utilizzare alcun caricabatterie diverso da quello originale ricevuto con il tuo ordine o un caricabatterie progettato specificamente per la particolare bicicletta che hai acquistato direttamente da SHARP.
- Questo caricabatterie è progettato per prese di corrente domestiche standard con voltaggio CA di 110-240V 50/60 Hz, e rileva e calcola automaticamente il voltaggio in ingresso. Non tentare di aprire il caricabatterie o modificare il voltaggio in ingresso.

- Non tirare o strappare il cavo di ricarica. Quando scollega, tira sulla spina di plastica per rimuovere con cura il cavo AC/DC.
- È normale che il caricabatterie diventi moderatamente caldo durante la ricarica. Se il caricabatterie è troppo caldo al tatto, o se senti un odore o noti altri segni di surriscaldamento, smetti di utilizzare il caricabatterie e contatta il Centro di Assistenza SHARP.
- Mantenere l'indicatore rivolto verso l'alto quando si utilizza il caricabatterie. Non invertire il caricabatterie, poiché ciò può inibire il raffreddamento e accorciare la sua durata.
- Utilizza solo il caricabatterie originale fornito da SHARP o uno progettato per il tuo specifico modello di bicicletta che è approvato da SHARP. Non utilizzare caricabatterie aftermarket, che possono causare danni, gravi lesioni o morte.
- Non seguire le informazioni sulla ricarica della batteria elencate qui può causare danni non necessari ai componenti di ricarica, alla batteria o al caricabatterie e può risultare in una scarsa prestazione della batteria o in un malfunzionamento. I danni alla batteria subiti in questo modo non sono coperti dalla garanzia.

Equilibrare la tua batteria

Quando ricevi la tua bicicletta per la prima volta, è importante seguire questi passaggi per garantire che le celle della tua batteria siano correttamente bilanciate al fine di mantenerle il più efficienti possibile.

1. Per la prima carica iniziale dopo aver ricevuto la tua bicicletta (o dopo un lungo periodo di inutilizzo), assicurati di caricare la batteria per almeno 4 ore prima di utilizzarla.

NOTA: Raccomandiamo di lasciare la batteria in carica per almeno 4 ore per le prime tre cariche per garantire un corretto equilibrio delle celle.

2. Dopo le prime tre corse, puoi iniziare le procedure di ricarica di routine.

Controllo del sistema di trazione elettrica

- Controlla tutti i cavi per assicurarti che non ci siano danni.
- Esamina il display per verificare la presenza di crepe e danni. Controlla se è ben fissato.
- Controlla l'unità di controllo per crepe e danni. Verifica se è saldamente al suo posto.
- Controlla il tipo di batteria ricaricabile per assicurarti che non ci siano danni.
- Verifica che tutti i contatti delle prese siano correttamente in posizione e ricollegali se necessario.
- Controlla il cavo e la custodia esterna per confermare che non ci siano danni.
- Controlla il motore per assicurarti che non ci siano danni.

Pulizia

- Sempre spegnere la batteria e rimuovere il caricabatterie dalla porta di carica e dalla presa a muro prima di pulire la batteria o la bicicletta.
- Utilizza un panno asciutto o leggermente umido per pulire la batteria o il telaio della bicicletta. Se c'è sporco dentro o intorno alla porta di ricarica, prova a utilizzare una bassa pressione dell'aria o una spazzola morbida per rimuoverlo. Per le istruzioni su come pulire i componenti del gruppo di trasmissione, si prega di fare riferimento alle istruzioni del produttore del gruppo di trasmissione.
- Durante la pulizia, assicurati che la porta di ricarica sulla bicicletta sia completamente chiusa e che nessuna acqua entri in contatto con i componenti elettrici. Se bagnata, lascia la porta di ricarica aperta per asciugare completamente prima di collegare il caricabatterie.
- Fai attenzione a non danneggiare o esporre i componenti elettrici all'acqua. Non lavare a pressione la tua batteria, motore o qualsiasi altro componente elettrico. Danneggiare i componenti elettrici o esporli all'acqua può causare un incendio che può risultare in lesioni gravi o addirittura la morte. Non utilizzare o caricare una batteria che ritieni sia stata infiltrata dall'acqua. Allo stesso modo, tutti i connettori, compresa la porta di ricarica, devono essere completamente asciutti e puliti prima di utilizzare o caricare la bicicletta.

- Non utilizzare alcol, solventi o detersivi abrasivi per pulire il caricabatterie. Invece, utilizza un panno asciutto o leggermente umido. Pulire solo la superficie della bicicletta.

Informazioni sul Servizio

AVVERTENZA

I PROGRESSI TECNOLOGICI HANNO RESO LE BICICLETTE E I COMPONENTI DELLE BICICLETTE PIÙ COMPLESSI, E IL RITMO DELL'INNOVAZIONE È IN AUMENTO.

È IMPOSSIBILE PER QUESTO MANUALE FORNIRE TUTTE LE INFORMAZIONI NECESSARIE PER RIPARARE E/O MANTENERE CORRETTAMENTE LA TUA BICICLETTA.

Per aiutare a minimizzare le possibilità di un incidente e possibili lesioni, è necessario che qualsiasi riparazione o manutenzione, comprese quelle non specificamente descritte in questo manuale, venga eseguita da un professionista. È altrettanto importante che le tue esigenze individuali di manutenzione saranno determinate da tutto, dal tuo stile di guida alla posizione geografica.

Consulta un professionista per aiuto nel determinare le tue esigenze di manutenzione.

AVVERTENZA

MOLTE OPERAZIONI DI SERVIZIO E RIPARAZIONE DELLA BICICLETTA RICHIEDONO CONOSCENZE SPECIALI E STRUMENTI.

Non iniziare alcuna regolazione o manutenzione sulla tua bicicletta fino a quando non hai appreso da un professionista come completarle correttamente. Un'impostazione o un servizio inappropriati possono causare danni alla bicicletta o un incidente che può causare gravi lesioni o morte.

Se si desidera imparare a eseguire lavori di manutenzione e riparazione importanti sulla propria bicicletta, si hanno tre opzioni:

1. Chiedi al Centro di Assistenza le copie delle istruzioni di installazione e manutenzione del produttore per i componenti della tua bicicletta o contatta il produttore del componente.
2. Chiedi al Centro Assistenza di consigliarti un libro sulla riparazione delle biciclette.
3. Chiedi al Centro Assistenza sulla disponibilità di corsi di riparazione di biciclette nella tua zona.

Consigliamo di chiedere a un professionista di controllare la qualità del tuo lavoro la prima volta che lavori su qualcosa e prima di guidare la bicicletta, solo per assicurarti di aver fatto tutto correttamente. Poiché ciò richiederà il tempo di un meccanico, potrebbe esserci un modesto costo per questo servizio.

Raccomandiamo anche di chiedere consiglio a un professionista per l'acquisto di pezzi di ricambio, come camere d'aria, lampadine, ecc., poiché sarebbe utile una volta che avete imparato a sostituire tali parti quando necessitano di sostituzione.

Termini di Garanzia

DURATA DELLA GARANZIA

- Ogni bicicletta ha una durata utile del prodotto. Questa garanzia limitata non suggerisce o implica che il telaio o i componenti non possano mai rompersi o che dureranno per sempre. Questa garanzia limitata copre i difetti di fabbricazione che si verificano durante la normale durata e utilizzo del prodotto.
- Gli altri componenti sono coperti dalla garanzia dichiarata, se presente, del loro produttore, e non sono coperti da questa garanzia limitata.

CONDIZIONI DI GARANZIA

- Questa garanzia limitata si applica solo alle biciclette acquistate in condizioni assemblate e regolate da rivenditori Sharp autorizzati.

- Questa garanzia limitata si applica solo all'originale proprietario della bicicletta e non è trasferibile ai successivi proprietari.
- È richiesta la ricevuta originale d'acquisto per stabilire la prova d'acquisto e deve essere fornita a Sharp per qualsiasi Sharp richiederà ai clienti di completare una procedura standard obbligatoria per le richieste di garanzia che coinvolgerà media come foto e video per aiutare Sharp a individuare il difetto del prodotto. Solo i singoli componenti sono coperti dalla garanzia. Le esigenze di rimozione, montaggio e regolazione dei componenti sono a carico del cliente che fa la richiesta. I costi e gli inconvenienti derivanti dalla perdita d'uso del prodotto non sono coperti durante la procedura di garanzia.
- I danni risultanti dall'usura normale, compresi i risultati della fatica, non sono coperti. È responsabilità del proprietario ispezionare regolarmente e mantenere correttamente la sua bicicletta. Alcuni elementi che tipicamente mostrano danni da usura normale includono: Pastiglie dei freni, Raggi, Pneumatici, Tubi, Pignone del volano, Sella, Cavalletto
- Il sbiadimento della vernice causato dagli effetti della luce ultravioletta (UV) o dall'esposizione all'aperto non è coperto da questa garanzia limitata.
- Tutte le spese di manodopera per il servizio di garanzia, compreso il trasferimento dei componenti e/o l'installazione di nuovi componenti, sono a carico del proprietario della bicicletta.
- A causa dell'evoluzione e dell'obsolescenza del prodotto (come i prodotti che sono stati interrotti o non sono più tenuti in magazzino), alcuni telai o componenti potrebbero non essere disponibili per i modelli più vecchi. In questi casi, Sharp può scegliere di fornire un modello di sostituzione che ritiene essere il più comparabile, ma la ricerca e il pagamento dei componenti sono responsabilità del proprietario della bicicletta.
- Tutte le determinazioni in base a questa garanzia limitata saranno prese a esclusiva discrezione di Sharp, compresa ma non limitata alla decisione di riparare o sostituire un prodotto difettoso e quale prodotto di sostituzione è il prodotto più comparabile disponibile al momento.

ESCLUSIONI DI GARANZIA

Questa garanzia non copre:

- Danni o guasti dovuti a abuso, negligenza, uso improprio o incidente.
- Danni derivanti da acrobazie; salti su rampe; acrobazie; eventi competitivi, come corse in bicicletta, corse di motocross in bicicletta, o attività simili; o qualsiasi attività che non è coerente con l'uso previsto del prodotto.
- Danni causati da un'eccessiva esposizione agli elementi, come l'acqua, dovuti alla mancata conservazione delle biciclette al coperto.
- Danni derivanti da una carica impropria del pacco batteria o dall'uso di qualsiasi caricabatterie non fornito da Sharp.

Tutte le garanzie sono nulle se la bicicletta è soggetta a abuso, negligenza, riparazione impropria, montaggio improprio, mancanza di adeguata manutenzione secondo il manuale del proprietario, alterazione, modifica, installazione di parti incompatibili, corrosione, un incidente, o altro uso anormale, eccessivo o improprio. Inoltre, questa garanzia non copre i danni associati all'uso commerciale.

Documentazione legale

RoHS

- SHARP certifica che questo prodotto e il suo imballaggio sono in conformità con la Direttiva 2017 che modifica la Direttiva RoHS sulla restrizione delle sostanze pericolose in apparecchiature elettriche ed elettroniche, comunemente nota come RoHS.

Conservazione

- Conservazione della tua batteria.
- Se prevedi di conservare la tua bicicletta (o la batteria di riserva) per più di due settimane, assicurati di seguire queste linee guida per mantenere la durata della tua batteria.

1. Controlla periodicamente la batteria e assicurati di mantenere la carica almeno all'80%.
 2. Conservare la tua batteria in un luogo fresco e asciutto, a una temperatura compresa tra -20 °C e 20 °C.
- Il mancato rispetto delle corrette procedure di manutenzione della batteria può causare danni non necessari ai componenti, alla batteria e ai caricabatterie, portando a un sottorendimento o a un malfunzionamento. La perdita di capacità della batteria non è coperta dalla garanzia.

Trasporto

- Quando si spedisce o si trasporta la batteria su lunghe distanze, incluso il viaggio aereo, la carica dovrebbe essere ridotta al 50% o meno nel caso in cui si danneggi durante il trasporto. Imballala con cura. Non trasportare mai una batteria danneggiata su un aereo.
- Il trasporto e/o la spedizione della tua batteria potrebbero essere soggetti a restrizioni e potrebbero richiedere una manipolazione speciale, etichettatura e imballaggio. Informatevi sulle normative legali applicabili e le regolamentazioni nel tuo paese o stato e verifica con la tua compagnia aerea o vettore.
- Siate consapevoli che la vostra bicicletta elettrica potrebbe essere significativamente più pesante di una bicicletta senza supporto motore.

Risoluzione dei problemi

Codice di errore

Se c'è un problema con il sistema elettrico, verrà mostrato un codice di errore sul display. Non esitate a contattare il nostro centro assistenza per risolvere i problemi.



Ecco le definizioni dei codici di errore.

Codice di errore	Definizione
21	Corrente anomala
23	Motore fuori fase
24	Errore del segnale del Hall del motore
25	Frenata anomala
30	Problema di Comunicazione

Sintomi	Possibili Cause	Soluzioni più Comuni
La bicicletta non funziona.	<ol style="list-style-type: none"> 1. Potenza della batteria insufficiente 2. Connessioni difettose 3. La batteria non è completamente inserita nel vassoio 4. Sequenza di accensione non corretta 5. I freni sono applicati 	<ol style="list-style-type: none"> 1. Carica la batteria 2. Pulisci e ripara i connettori 3. Installa correttamente la batteria 4. Accendi la bicicletta seguendo la sequenza corretta 5. Sgancia i freni
Accelerazione irregolare e/o velocità massima ridotta.	<ol style="list-style-type: none"> 1. Potenza della batteria insufficiente 	<ol style="list-style-type: none"> 1. Carica o sostituisci la batteria
Il motore non risponde quando la bici è accesa.	<ol style="list-style-type: none"> 1. Cablaggio allentato 2. Filo della spina del motore allentato o danneggiato 3. Motore danneggiato 	<ol style="list-style-type: none"> 1. Ripara e/o riconnetti 2. Sicuro o sostituisci 3. Ripara o sostituisci
Portata ridotta.	<ol style="list-style-type: none"> 1. Bassa pressione dei pneumatici 2. Batteria scarica o difettosa 3. Guidare con troppe colline, vento contrario, frenata e/o carico eccessivo 4. Batteria scarica per lunghi periodi di tempo senza cariche regolari, invecchiata, danneggiata. 5. Freni che sfregano 	<ol style="list-style-type: none"> 1. Regola la pressione dei pneumatici 2. Controlla le connessioni o carica la batteria. 3. Assisti con i pedali o regola il percorso. 4. Contatta l'Assistenza Prodotti se il calo di autonomia persiste. 5. Regola i freni
La batteria non si caricherà.	<ol style="list-style-type: none"> 1. Caricabatterie non ben collegato 2. Caricabatterie danneggiato 3. Batteria danneggiata 4. Cablaggio danneggiato 	<ol style="list-style-type: none"> 1. Regola le connessioni 2. Sostituire 3. Sostituire 4. Ripara o sostituisci
La ruota o il motore producono rumori strani.	<ol style="list-style-type: none"> 1. Raggi o cerchio della ruota allentati o danneggiati 2. Cablaggio del motore allentato o danneggiato 3. Il deragliatore posteriore non cambia 	<ol style="list-style-type: none"> 1. Stringete, riparate o sostituite 2. Ricollega o sostituisci il motore. 3. Regola il deragliatore posteriore

Specifiche tecniche

Modello	BK-GS03E-W	BK-GS03E-G
Generale		
Colori	Bianco	Grigio
Dimensioni	M	M
Velocità Massima (EU/UK)	25 km/h	25 km/h
Chilometraggio	fino a 85 km	fino a 85 km
Peso	19,5 kg	19,5 kg
Carico massimo	120 kg	120 kg
Altezza del ciclista	165-190 cm	165-190 cm
Apparecchiature elettroniche		
Motore	36V 250W	36V 250W
Batteria	36V 7.8Ah/280.8Wh	36V 7.8Ah/280.8Wh
Sensore	Sensore di Cadenza, Sensore di Coppia	Sensore di Cadenza, Sensore di Coppia
Display	Display LCD a colori TFT impermeabile IPX6	Display LCD a colori TFT impermeabile IPX6
Caricabatterie	Caricabatterie intelligente 100V-240V/2A	Caricabatterie intelligente 100V-240V/2A
Tempo di Ricarica	4 Ore	4 Ore
Imposta Frame		
Telaio	Telaio in lega di alluminio	Telaio in lega di alluminio
Ruote		
Pneumatici	Pneumatici Kenda® 700C x 35C	Pneumatici Kenda® 700C x 35C
Cerchi	Nero in lega di alluminio	Nero in lega di alluminio
Mozzo anteriore	Asse passante M9 x 13G x 36H	Asse passante M9 x 13G x 36H
Raggi	Diametro variabile in acciaio inossidabile 304	Diametro variabile in acciaio inossidabile 304
Freni		
Freni	Freni a disco Shimano® AMT 200JRRRX155 con rotori da 160mm	Freni a disco Shimano® AMT 200JRRRX155 con rotori da 160mm
Leve dei freni	Shimano® AMT200JRRRX155	Shimano® AMT200JRRRX155
Trasmissione		
Corona	PIONEER-244A-5 1/2*3/32*44T*9/16*170	PIONEER-244A-5 1/2*3/32*44T*9/16*170
Catena	C8 1/2*3/32*108L	C8 1/2*3/32*108L
Manovella	170mm	170mm
Pedali	HFbike®	HFbike®
Componenti		
Sella	Sella Nera	Sella Nera
Reggisella	Φ27.2*2.3*350mm in lega di alluminio	Φ27.2*2.3*350mm in lega di alluminio
Manubrio	Lega di alluminio, 680mm	Lega di alluminio, 680mm
Stelo	Lega di alluminio	Lega di alluminio

Dimensione del telaio		19.3 pollici (49 cm)
	Altezza del ciclista suggerita	5'6"-6'3" / 165 cm-190 cm
A	Lunghezza del tubo sella	20,5 pollici / 520 mm
B	Raggiungi	13,4 pollici / 340 mm
C	Altezza da Terra	31,1 pollici / 790 mm
D	Passo	40,2 pollici / 1020 mm
E	Altezza del supporto inferiore	11,8 pollici / 300 mm
F	Altezza della Sella	36,2 pollici - 42,5 pollici / 920-1080 mm

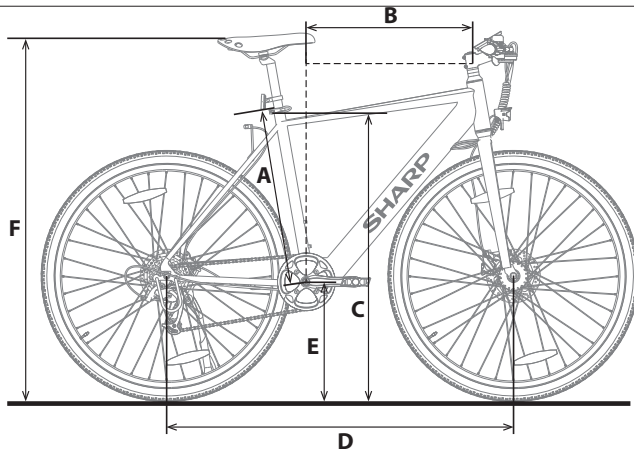

Marca registrada:



La marca denominativa Bluetooth® y sus logotipos son marcas comerciales propiedad de Bluetooth SIG, Inc.

Utilice esta Guía Rápida para configurar y comenzar a usar su e-bike. Para obtener información más detallada sobre su modelo de e-bike, consulte el manual en línea que se puede encontrar siguiendo el enlace de abajo o escaneando el Código QR y buscando por el nombre del modelo BK-GS03.



<https://www.sharpconsumer.com/support/>

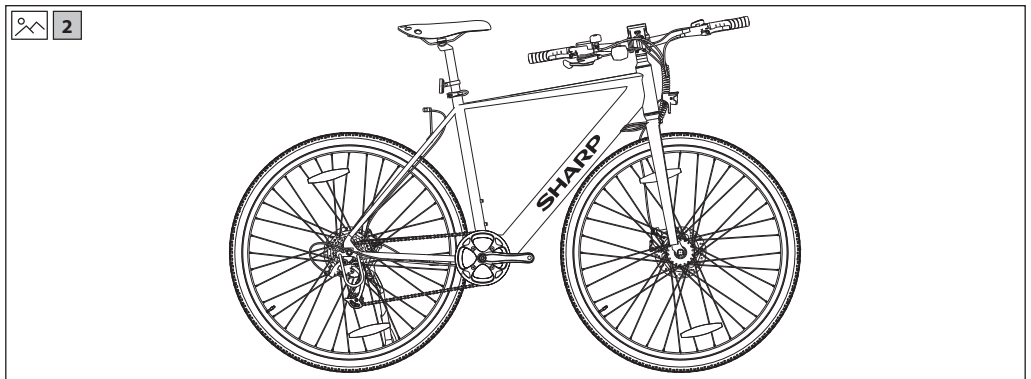
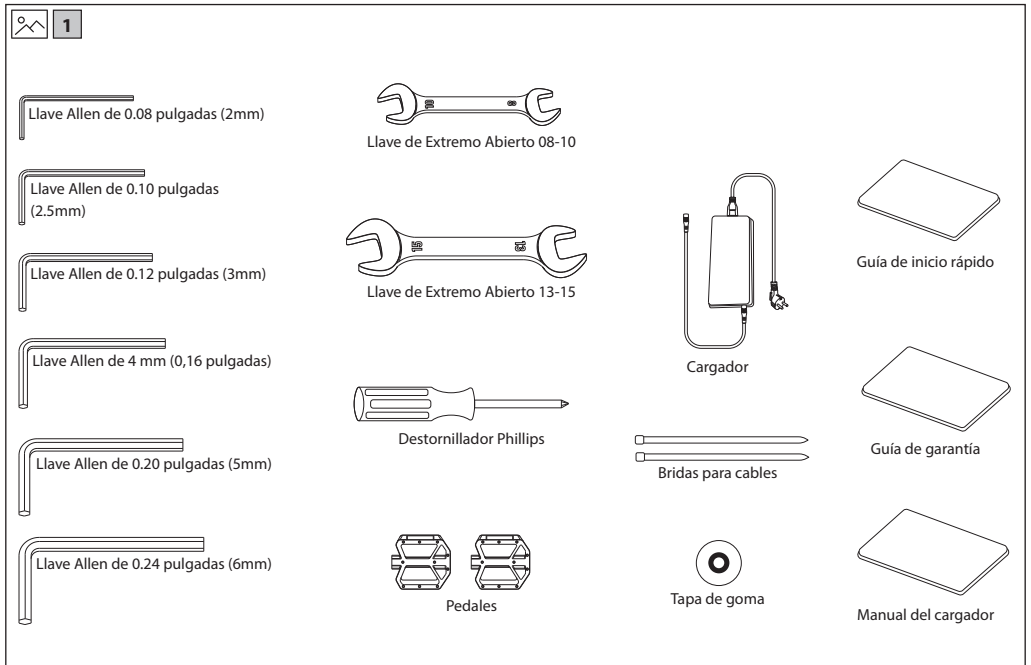

Instrucciones de seguridad importantes



Lea estas instrucciones de seguridad y respete las siguientes advertencias antes de utilizar el aparato:



La finalidad del símbolo del rayo con cabeza de flecha, dentro de un triángulo equilátero, es avisar al usuario de la presencia de "tensión peligrosa" sin aislamiento dentro de la carcasa del producto, que puede ser de suficiente magnitud como para provocar descargas eléctricas para las personas.



La finalidad de la marca de admiración dentro de un triángulo equilátero es avisar al usuario de la presencia de instrucciones importantes de uso y mantenimiento (servicio) en el manual que acompaña al aparato.



Este símbolo significa que el producto debe eliminarse de manera respetuosa con el medio ambiente y no con los residuos domésticos generales.



Tensión de CA



Equipos de clase II

Para evitar incendios mantenga siempre las velas u otras llamas al descubierto lejos del producto.



IMPORTANTE: Lea la siguiente información atentamente y consérvela para su referencia futura.

PRECAUCIÓN: ¡Use un casco protector!

Para reducir el riesgo de lesiones, ¡use un casco adecuado cuando monte!

Riesgo de accidente y lesión

- El funcionamiento incorrecto de la bicicleta eléctrica debido a un conocimiento insuficiente puede causar un accidente. Por favor, familiarícese con las características de la bicicleta eléctrica antes de montar.
- Familiarícese con la palanca de freno con anticipación si no está suficientemente consciente de la ubicación de los frenos delanteros y traseros. Por favor, también ajuste en consecuencia antes de montar.
- Por favor, asegúrese de que los frenos estén correctamente ajustados y funcionen bien.

PRECAUCIÓN: Es posible que el hardware no esté completamente ajustado, incluyendo pero no limitado a tornillos, tuercas, el eje del cubo delantero, la rueda trasera, mecanismos de dirección (manillar, tallo), el sistema de frenos, el sistema de conducción, pedales, etc.

Para reducir el riesgo de lesiones, asegúrese de que todos los componentes de la bicicleta estén bien ajustados y correctamente colocados y que no haya pérdida de equipo, roturas u otros tipos de daños.

PRECAUCIÓN: Esta bicicleta está diseñada para adultos. Los niños solo pueden montar bajo la supervisión de adultos.

Para reducir el riesgo de accidentes y lesiones, asegúrese de que la bicicleta y cualquiera de sus estructuras no estén al alcance de niños menores de 3 años.



PRECAUCIÓN: Puede producirse una rotura de componentes debido al uso incorrecto de la bicicleta.

¡Riesgo de accidente y lesión!

- No pase por encima de rampas o montículos con la bicicleta.
- No utilice esta bicicleta para ciclismo de campo a través.
- No conduzca la bicicleta por escaleras, rocas u otros escalones con una altura superior a 15 cm.

Las adiciones o modificaciones inapropiadas a la bicicleta y los accesorios incorrectos pueden causar un mal funcionamiento de la bicicleta.

Para reducir el riesgo de accidentes y lesiones, no añada ningún accesorio extra que no haya sido comprado al vendedor o sin obtener permiso del vendedor, incluyendo pero no limitado a asientos de seguridad para niños, remolques, etc.

PRECAUCIÓN: No conduzca la bicicleta de manera arriesgada.

Para reducir el riesgo de accidentes y lesiones, conduzca la bicicleta solo de la manera correcta. Asegúrese de poder controlar la bicicleta y no intente acciones peligrosas, incluyendo pero no limitado a conducir sin manos, saltos y caballitos.

PELIGRO: La falta de mantenimiento de la bicicleta presenta riesgo de accidente y lesión

Revise la bicicleta antes de cada paseo, incluyendo pero no limitado a la función de los frenos, el desgaste y la PSI de los neumáticos, el estado de los tornillos y tuercas, la dirección y la tensión de los radios.

Si escucha algún ruido anormal mientras conduce, deténgase inmediatamente y revise toda la bicicleta.

PRECAUCIÓN: Asegúrese de cumplir completamente con la ley local.

Riesgo de multas y confiscación!

Antes de montar en bicicleta, asegúrese de que la bicicleta cumple con las normas de su legislación local.

Los reflectores no son un sustituto para las luces requeridas. Montar al amanecer, al atardecer, por la noche o en otros momentos de poca visibilidad sin un sistema de iluminación de bicicleta adecuado y sin reflectores es peligroso y puede resultar en lesiones graves o muerte. Si su bicicleta no se ajusta correctamente, puede perder el control y caerse. Los tornillos que están demasiado apretados pueden estirarse y deformarse.

No exponga su batería a altas temperaturas.

Conducir con frenos mal ajustados o pastillas de freno desgastadas es peligroso y puede resultar en lesiones graves o muerte.

Nunca infle un neumático más allá de la presión máxima marcada en el lateral del neumático o en la llanta. Si la calificación de presión máxima para la llanta es menor que la presión máxima indicada en el neumático, siempre use la calificación más baja. Exceder la presión máxima recomendada puede hacer que el neumático salga de la llanta o dañe la llanta, lo que podría causar daños a la bicicleta y lesiones al ciclista y a los espectadores. La mejor y más segura forma de inflar un neumático de bicicleta a la presión correcta es con una bomba de bicicleta que tenga un manómetro incorporado.

Aplicar los frenos demasiado fuerte o demasiado repentinamente puede bloquear una rueda, lo que podría hacer que pierdas el control y te caigas. La aplicación repentina o excesiva del freno delantero puede hacer que el conductor se lance por encima del manillar, lo que puede resultar en lesiones graves o muerte.

Detenga inmediatamente el proceso de carga si nota un olor extraño o humo.

- SHARP no se hace responsable de lesiones/muertes causadas por un uso inadecuado.
- Sharp no se hace responsable si no cumple con las regulaciones y restricciones locales.
- La garantía no cubre los daños causados por el uso inadecuado del dispositivo, especialmente en caso de uso para fines no domésticos y alteraciones y/o adaptaciones necesarias para países o regiones, para los que no fue diseñado originalmente.
- Siempre cumpla con las normas de tráfico locales y las leyes y regulaciones nacionales mientras utiliza su e-bike.
- Siempre cumpla con el límite de velocidad local. NO exceda el límite de velocidad de su e-bike.

- Lleve siempre puesto equipo de protección de seguridad cuando use el patinete.
- Siempre use un casco de seguridad cuando monte su e-bike.
- Conduzca siempre con ambas manos en el manillar. Nunca con una sola mano.
- No conduzca el patinete en caso de mal tiempo.
- No utilice esta bicicleta eléctrica para realizar acrobacias o maniobras peligrosas. Es una bicicleta diseñada para uso doméstico.
- No lleve a otras personas ni artículos, como bolsas, cuando lo conduzca.
- Conduzca el patinete con precaución en zonas transitadas.
- Asegúrese de que todos los tornillos y mecanismos de sujeción están apretados y correctamente dispuestos antes de utilizar el patinete.
- Asegúrese de que el eje plegable entre en la ranura al desplegar la bicicleta eléctrica.
- No conduzca en carreteras irregulares, con agua, aceite o hielo.
- No zigzaguee a través del tráfico ni realice movimientos impredecibles para otras personas.
- No conduzca la bicicleta eléctrica si está fuera de los límites de edad del país.
- No conduzca la bicicleta eléctrica por encima del límite de velocidad legal para bicicletas eléctricas en el país.
- No utilice la bicicleta eléctrica si está dañada.
- No utilice la bicicleta eléctrica si la batería emite un olor peculiar y/o se calienta.
- No utilice la bicicleta eléctrica si gotea líquido, evite el contacto y colóquela fuera del alcance de los niños.
- Antes de usar, asegúrese de que la e-bike no esté dañada. No conduzca si hay algún daño.
- Asegúrese de leer todo este Manual de Usuario antes de usar la bicicleta eléctrica.
- Aprenda a manejar su e-bike antes de usarla en un espacio público.
- Esta e-bike se puede identificar por el modelo y el número de serie ubicados en la placa de clasificación.
- La propulsión se basa en un motor eléctrico ubicado en la rueda motriz.
- Solo una persona puede montar en la e-bicicleta.
- No modifique esta bicicleta eléctrica de ninguna manera.
- No use otras piezas ni accesorios que no sean los recomendados u homologados por SHARP.
- Conduzca la e-bike en superficies niveladas. No exceda la inclinación especificada.
- El uso excesivo reducirá la vida útil de esta bicicleta eléctrica.
- Precaución: Los frenos y las partes asociadas puede calentarse durante su uso. No los toque tras usarlos.

Advertencias sobre la batería y el cargador

- No encienda la bicicleta eléctrica mientras se está cargando.
- Tras cargar completamente la batería, desconecte el cable de carga.
- El indicador de la batería de la pantalla mostrará la autonomía de la batería.
- Cuando la batería está baja, puede resultar en una asistencia eléctrica debilitada. Se recomienda que comience a cargar cuando la batería esté entre el 20-40% de carga.
- Cargue la batería después de cada uso.
- Si la e-bike no se utiliza durante un largo periodo de tiempo, cárguela al menos una vez al mes. Tenga en cuenta que si la batería no se carga durante mucho tiempo, entrará en un estado de autoprotección y no se podrá cargar. En este caso, por favor, póngase en contacto con su distribuidor.
- Al cargar, enchufe el cargador en un puerto de carga antes de enchufarlo a la toma de corriente de pared.

- Durante la carga, la luz del indicador del cargador lucirá en color rojo; esto indica que el proceso de carga discurre con normalidad. La carga se habrá completado cuando la luz del indicador luzca de color verde.
- Utilice únicamente el cargador original para cargar la batería.
- El cargador tiene una función de protección contra sobrecarga, si la e-bike está cargada al 100%, el cargador dejará de cargar automáticamente.
- Deseche las baterías y las bicicletas eléctricas de acuerdo con las regulaciones aplicables en su país.

Pilas

- No exponga las pilas a altas temperaturas y no las coloque en lugares en los que la temperatura pueda experimentar cambios bruscos, p. ej., cerca de un fuente de fuego o en contacto directo con la luz solar.
- No exponga las pilas a calor radiante excesivo, no las arroje al fuego, no las desmonte y no intente recargar pilas no recargables; podrían producirse filtraciones o explotar.
- Si una pila se arroja al fuego, se aplasta mecánicamente o se corta, puede producirse una explosión
- Si se deja una pila en un entorno de temperatura muy alto puede producirse una explosión o una fuga de líquido o gas inflamable;
- Si se somete una pila a una presión de aire extremadamente baja, puede producirse una explosión o una fuga de líquido o gas inflamable
- **PRECAUCIÓN:** Riesgo de explosión o daño al equipo, si se utilizan baterías del tipo incorrecto.
- No combine nunca pilas de diferente tipo, y no mezcle pilas nuevas y pilas viejas.
- No utilice pilas diferentes a las especificadas.



Eliminación de este equipo y de las pilas

- No elimine este producto o sus pilas como residuos urbanos no clasificados. Llévelos a un punto de recogida designado para el reciclado de aparatos electrónicos y eléctricos de acuerdo con la ley local. De esta forma, ayudará a conservar los recursos y a proteger el medio ambiente.
- La mayor parte de los países de UE regulan la eliminación de las pilas mediante leyes. El símbolo de reciclaje aparece en el equipo eléctrico, el embalaje y las pilas para recordar a los usuarios que eliminan estos elementos de forma correcta. Se solicita a los usuarios que utilicen las instalaciones de devolución existentes para equipos usados. Póngase en contacto con su distribuidor y con las autoridades locales para obtener más información.



Eliminación de la batería para su desecho

- La batería estaba oculta en el tubo inferior. La parte inferior del tubo tiene una tapa y tornillos para sostener la batería, el controlador y los cables. Para quitar la batería, retire todos los tornillos en la parte inferior y lateral del tubo inferior, desconecte el cable y abra el tapón antipolvo en el puerto de carga.

Declaración CE:

- Por la presente, Sharp Consumer Electronics Poland sp. z o.o. declara que este equipo cumple los requisitos esenciales y otras disposiciones pertinentes de la Directiva RED 2014/53/UE.
- El texto completo de la declaración de conformidad de la UE está disponible siguiendo el enlace www.sharpconsumer.com y luego ingresando a la sección de descargas de su modelo y eligiendo "Declaraciones CE".



[www.sharpconsumer.com/
contact/](http://www.sharpconsumer.com/contact/)



[www.sharpconsumer.com/
support/](http://www.sharpconsumer.com/support/)



[www.sharpconsumer.com/
documents-of-conformity/](http://www.sharpconsumer.com/documents-of-conformity/)

Bicicleta Eléctrica con Asistencia al Pedaleo (EPAC):

Un pedelec es un tipo de bicicleta equipada con funcionalidad de asistencia eléctrica al pedaleo. Puede proporcionar asistencia hasta una velocidad máxima de 25 km/h al pedaleo. Dependiendo del modelo, activa el Modo de Asistencia de Caminata y verifica que la velocidad aumenta hasta un máximo de 5 km/h.

Qué hay en la caja:

Guía de inicio rápido (este documento)

Partes de la E-Bike

- 1 x Bicicleta eléctrica

Caja de accesorios

- 1 x Manual
- 1 x cargador
- 1 x Cable de carga
- 6 x llave Allen
- 1 x Destornillador Phillips
- 2 x Llave de extremo abierto
- 2 x Bridas para cables
- 1 x Tapa de goma

Caja de accesorios

(Consulte  1 en la página 1)

Partes de la bicicleta

(Consulte  2 en la página 1)

Número de cuadro de bicicleta

El número de cuadro de la bicicleta se puede encontrar estampado en el tubo de dirección, como se muestra en la figura. Es el identificador único de tu e-bike. Cuando tu bicicleta es robada, es el número de serie el que te da la mayor posibilidad de recuperarla. Sería una buena idea anotar lo en algún lugar o tomar una foto.

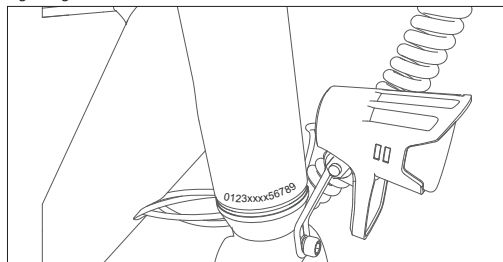

Montando la E-bike

PASO 1: Instale y ajuste el manillar

- Utilice una llave Allen de 5mm para aflojar el tornillo largo en la parte superior del vástago de la válvula en sentido antihorario. Use una llave Allen de 4mm para aflojar los 2 tornillos en el lateral del vástago de la válvula. Gire el manillar 90° en sentido horario para mantener el elevador y el tubo superior en una línea horizontal.
- Apriete el tornillo en sentido horario. Coloque la tapa de goma en la parte superior del vástago, como se muestra en (Figura 1-3, 1-4).
- Ajuste el panel de instrumentos y el nivel del reflector a una posición horizontal para que estén en línea recta, como se muestra en (Figura 1-3).



Figura 1-1

Figura 1-2



Figura 1-3

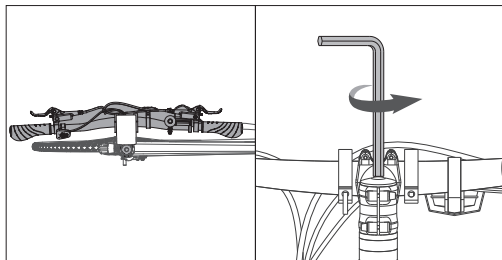

Figura 1-4

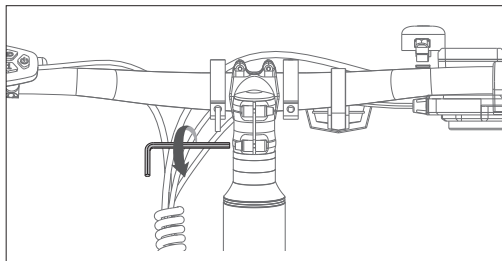

Figura 1-5

NOTA:

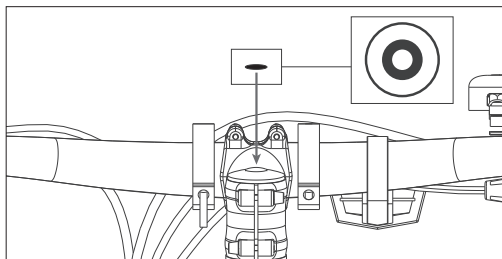
Asegúrese de que el par de torsión del tornillo en la parte superior sea de aproximadamente 4-6 N·m.

Asegúrese de que el par de los laterales sea de aproximadamente 6 N·m.

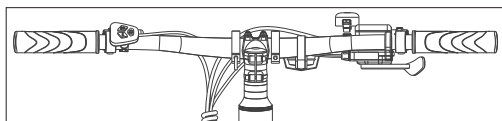
PASO 2: Instale los pedales

- a. Utilice la llave de 15 mm para montar los pedales, como se muestra en (Figura 6-1).



Figura 2-1

NOTAS:

Compruebe la tapa final en ambos pedales para identificar el pedal izquierdo y el pedal derecho.

Tenga en cuenta que el pedal derecho se apretará en el sentido de las agujas del reloj, mientras que el pedal izquierdo se apretará en sentido contrario a las agujas del reloj.

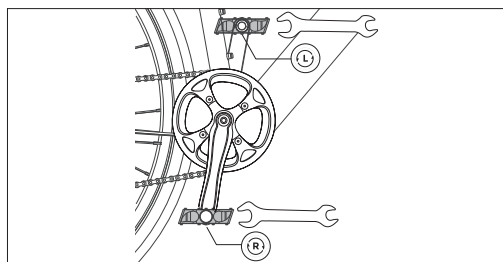
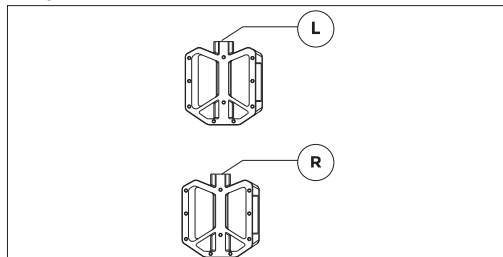
Asegúrese de que el par de torsión sea de 18 N·m.

Cómo usar la E-bicicleta

Cargue la batería antes del primer uso.

Cómo cargar

- Abra la tapa de goma y conecte el cargador al puerto de carga de la bicicleta eléctrica (Figura 3-1). Asegúrese de que el puerto del cargador esté en la dirección indicada, como se muestra en (Figura 3-2).
- Conecte el cargador a la toma de corriente de la pared.
- Cuando se conecta al cargador de batería, la batería comenzará a cargarse y el indicador de carga en el cargador se volverá rojo.
- Después de que la carga esté completa, el indicador de carga se volverá verde. Retire el cargador de batería cuando esté completamente cargado.
- Cierre la tapa de goma después de cargar.



Figura 3-1

Figura 3-2

Cómo iniciar una E-bike

ENCENDIDO/APAGADO

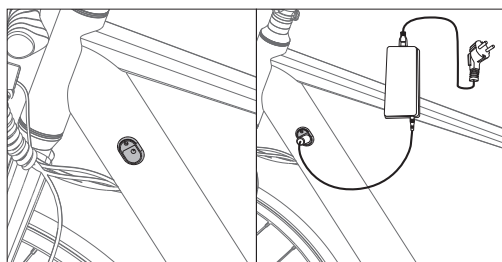
Pulse y mantenga presionado el botón de encendido/apagado durante 3 segundos para encender la pantalla.

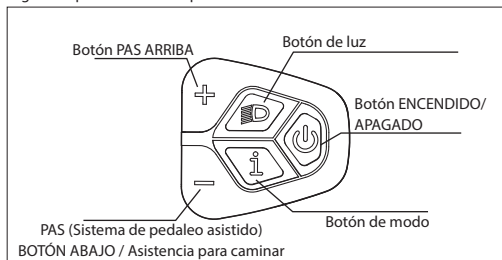

Nivel de Asistencia al Pedaleo

El Motor ofrece cinco Modos de Asistencia de Bicicleta: 0-5. Pulse brevemente Arriba o Abajo para cambiar el nivel de asistencia al pedaleo. La interfaz de la pantalla se muestra en la figura.



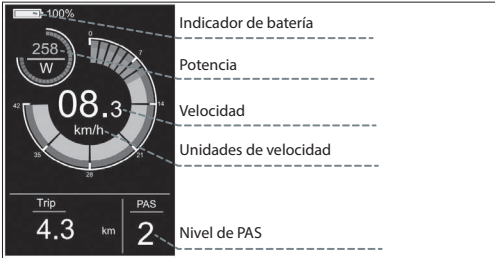

Interruptor de luz

Presione el botón de la luz para encender la luz. Después de encender la luz, la luminosidad de la luz de fondo disminuirá y el instrumento mostrará el identificador de luz, como se muestra en la figura. Presione el botón de la luz nuevamente para apagar las luces.



Interfaz de Pantalla

Por defecto, el medidor muestra la velocidad en tiempo real, el kilometraje por viaje (km), la potencia de salida del motor (W) y el nivel de batería (%). Pulse el botón Mode para cambiar la información que se muestra entre el kilometraje individual (km), el kilometraje total (km), la velocidad máxima (km/h), la velocidad media (km/h) y el tiempo de conducción (min). La interfaz de la pantalla se muestra en la figura.

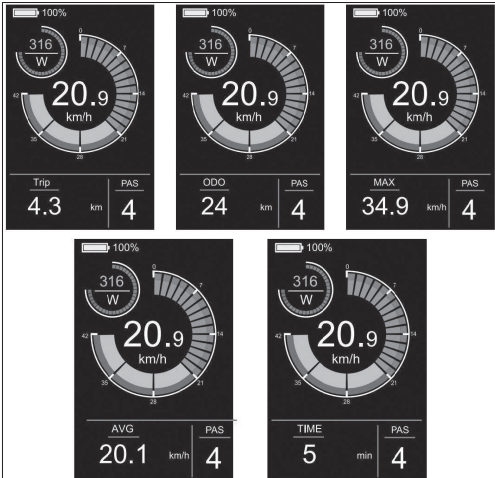

Asistencia para Caminar

Presionar y mantener presionado el botón DOWN durante 3 segundos activa el Modo de Asistencia de Caminata. La e-bicicleta avanzará automáticamente a una velocidad de 5 km/h. La interfaz de la pantalla se muestra en la figura.



Menú de Configuración

En el estado de inicio, cuando el vehículo está estacionado, mantenga presionados los botones de SUBIR y BAJAR durante más de 2 segundos al mismo tiempo, y el instrumento ingresará a la interfaz de configuración. La interfaz de operación se muestra en la figura. **Todas las operaciones deben realizarse a velocidad 0.**

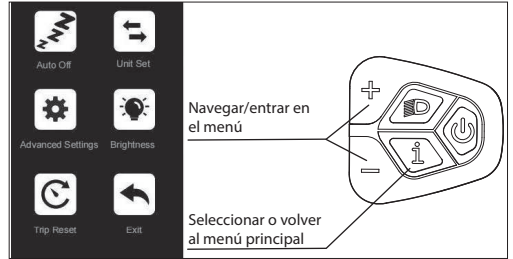

Cómo configurar

- Pulse el botón o para cambiar y pulse el botón de Modo para entrar en la configuración.
- Después de entrar en los Ajustes, puede ajustar los parámetros pulsando el botón o , y pulse el botón para guardar y volver a los Ajustes de nivel superior.

Qué se puede configurar.

- Auto Apagado:** Si entra en esta configuración, puede ajustar el tiempo de apagado automático, como se muestra en la (Figura 4-1).
- Conjunto de unidad:** Si ingresa a esta configuración, puede ajustar la unidad, como se muestra en la (Figura 4-2).
- Configuración Avanzada:** Si entra en Configuración, puede ajustar la configuración del idioma, ver la información de la versión del producto y descargar la APP, como se muestra en la (Figura 4-3).
- Brillo:** Si ingresa a esta configuración, puede ajustar el brillo de la luz de fondo del medidor, como se muestra en la (Figura 4-4).
- Reinicio del Viaje:** Si accede a esta configuración, puede borrar los datos del kilometraje individual y ajustar el modo de borrado del kilometraje individual, como se muestra en la (Figura 4-5).



Figura 4-1



Figura 4-2

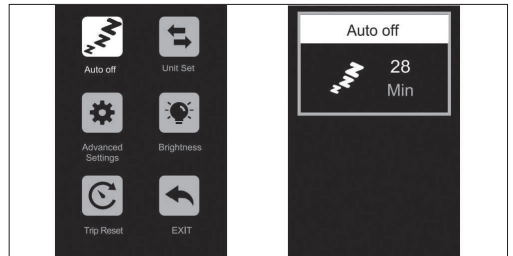

Figura 4-6

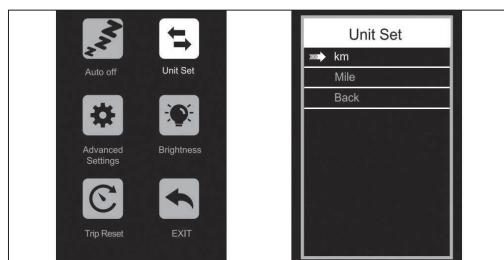

Figura 4-3

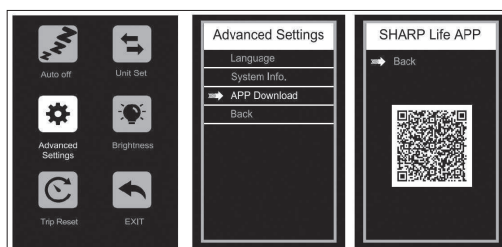

Figura 4-7



Figura 4-4



Figura 4-5

Conéctate a la APP SHARP Life

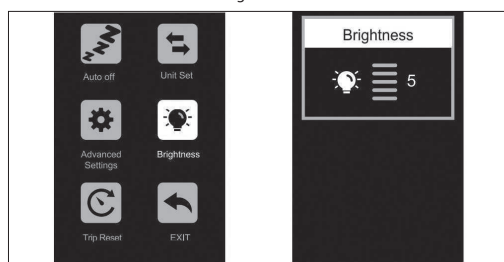
Ingrese al menú presionando el botón \leftarrow y \rightarrow e ingrese a la interfaz de Configuración Avanzada, como se muestra en la (Figura 4-6).

Seleccione Descargar APP y escanee el código QR para descargar la aplicación SharpLife en su teléfono. Una vez completada la descarga, active el Bluetooth del teléfono móvil y entre en la aplicación para buscar el dispositivo y conectarlo. Cuando el instrumento muestra el icono de Bluetooth como se muestra en la (Figura 4-7), la conexión es exitosa.

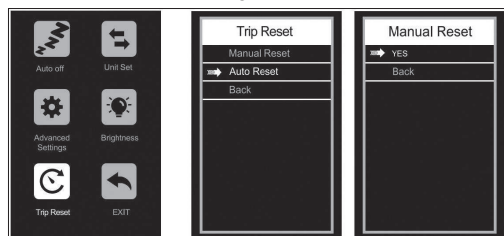
Retire la conexión

Hay varias formas de desconectar la APP del producto:

- Apaga el Bluetooth en tu teléfono
- Pulse y mantenga presionado el botón \uparrow y el botón \rightarrow al mismo tiempo durante 2 segundos, luego el medidor mostrará "Bluetooth desvinculado"
- Seleccione Eliminar dispositivo en la APP
- Apague la bicicleta eléctrica

Configuración de idioma

Seleccione e ingrese a la interfaz de Configuración Avanzada.

Ingrese a los ajustes de idioma y pulse el botón de \leftarrow o \rightarrow para seleccionar el idioma deseado. Para guardar los ajustes, mantenga presionado el botón de \uparrow y regrese al menú anterior. La siguiente figura muestra la interfaz de operación.

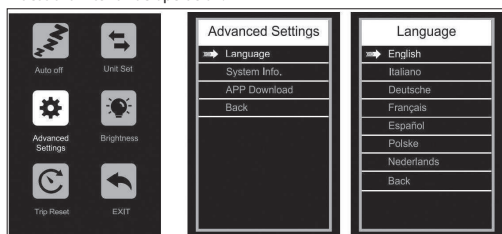

Seleccionar o volver al menú principal

Para su comodidad, el módulo de visualización dispone de una toma de carga USB. Para acceder a la toma, tire de la tapa hacia un lado.

Aplicación SHARP Life

IMPORTANTE:

La instalación de la aplicación permite las actualizaciones de software actuales y, por lo tanto, mejoras continuas.

Instale la aplicación SHARP Life en su dispositivo móvil para empezar a disfrutar de funciones adicionales. Entre ellas se incluyen:

- Supervisión de la velocidad del dispositivo.
- Cambio de las unidades de velocidad y distancia entre kilómetros y millas.

Haga clic en (Añadir dispositivo), cuando la bicicleta eléctrica está encendida.

Su dispositivo escaneará automáticamente su e-bike. Asegúrese de que la función Bluetooth esté habilitada en su teléfono. Permita los servicios de ubicación si se solicitan.

Una vez encontrado, la operación de emparejamiento Bluetooth se habrá completado.

NOTA:

Si desea conectar a la bicicleta eléctrica con una nueva cuenta, hay dos formas:

1. Eliminar dispositivos de la cuenta anterior.
2. Pulse y mantenga presionado el botón 'i' Modo y el botón '1' al mismo tiempo durante 2 segundos para desvincular el Bluetooth de la pantalla, y luego la nueva cuenta puede conectarse con él.

Para añadir tu e-bike a la aplicación.



<https://www.sharpconsumer.com/sharp-life-app>

Mantenimiento

Intervalo	Inspeccionar	Servicio	Reemplace
Semanalmente, 160-321 km (100-200 mi)	Compruebe el hardware para un par de torsión adecuado. Verifique el tren de transmisión para asegurar su correcta alineación y funcionamiento (incluyendo la correa, el piñón libre, el plato). Verifique la veracidad de la rueda y su funcionamiento silencioso (sin ruido de los radios) Compruebe el estado del marco por si hubiera algún daño.	Limpie el marco pasando un paño húmedo por el mismo. Utilice el/los ajustador(es) de barril para tensar los cables del desviador/palancas de freno si es necesario.	Reemplace cualquier componente que nuestro soporte de producto o un mecánico de bicicletas certificado y de buena reputación confirme que está dañado más allá de la reparación o roto.
Mensualmente, 402-1207 km (250-750 mi)	Verifique la alineación de las pastillas de freno, la tensión del cable de freno. Compruebe el estiramiento del cinturón. Compruebe los cables de freno y cambio en busca de corrosión o deshilachado. Revise la tensión de los radios. Verifique el montaje de los accesorios (tornillos de montaje del portaequipajes, herrajes del guardabarros y alineación).	Compruebe el par de apriete del conjunto de bielas y pedales. Limpie los cables de freno y cambio. Verdadero y tensa las ruedas si se descubren radios sueltos.	Reemplace los cables de freno y cambio si es necesario. Reemplace las pastillas de freno si es necesario.
Cada 6 meses, 1207-2011 km (750-1250 km)	Inspeccione el tren de transmisión (correa, plato, rueda libre). Inspeccione todos los cables y las fundas.	Se recomienda una puesta a punto estándar por un mecánico de bicicletas certificado y de buena reputación. Engrasa el eje de pedalier.	Reemplace las pastillas de freno. Reemplace los neumáticos si es necesario. Reemplace los cables y las carcasas si es necesario.

Si utiliza la bicicleta bajo condiciones desafiantes o recorre más de 2,000 km/1,250 mi al año, acorte los intervalos de inspección y haga que una tienda de servicio de bicicletas realice una inspección cada 6 meses.

Uniones de tornillos

- Revise el vehículo regularmente en busca de conexiones de tornillos sueltos de acuerdo con el programa de mantenimiento y apriete los tornillos sueltos con una llave de torque.
- No conduzca la bicicleta si encuentra que alguna de las uniones de los tornillos se ha aflojado.
- Haga que un profesional revise las uniones de tornillos sueltos si no cuenta con la experiencia necesaria y las herramientas requeridas.

Marco y horquillas

- Compruebe el cuadro y la horquilla rígida en busca de grietas, deformaciones o decoloración.
- Si el cuadro o las horquillas están agrietados, deformados o descoloridos, contacte a un profesional inmediatamente.
- No utilice la bicicleta si encuentra alguna grieta, deformación o decoloración.

Sillín

- Compruebe si puedes girar el sillín.
- Si puedes girar el sillín, aprieta la abrazadera de la tija del sillín. Observa los torques aplicables.
- Compruebe si puede mover el sillín horizontalmente en la dirección de viaje o en la dirección opuesta.
- Si puedes mover el sillín, ajusta la abrazadera del sillín.

Ruedas

- Compruebe si la rueda delantera o trasera puede moverse de lado a lado y si las tuercas de la rueda se mueven.
- Si las tuercas de la rueda se mueven, haga que un profesional revise las uniones de los tornillos.
- Si el eje de liberación rápida se mueve, ajusta el eje.
- Si la rueda delantera o trasera se mueve de lado a lado, haga que un profesional revise la rueda.
- Compruebe si hay la misma distancia en ambos lados entre la rueda delantera y la horquilla delantera, y entre la rueda trasera y el cuadro.

- Si las distancias no son idénticas, haga que un profesional revise las ruedas delanteras y traseras.
- Levante la bicicleta y gire la rueda delantera o trasera. Compruebe si la rueda delantera o trasera se balancea hacia los lados o hacia afuera.
- Si la rueda delantera o trasera se balancea hacia los lados o hacia afuera, haga que un profesional revise la rueda.
- Revise las llantas delanteras y traseras en busca de grietas, deformaciones o cambios de color a intervalos regulares.
- Verifique si la llanta está debajo de la cámara y la cinta de la llanta.
- No utilice la bicicleta si el aro está agrietado, deformado o descolorido.
- Haga que un profesional verifique si hay algún daño en la llanta, los materiales o el aluminio.
- Presione suavemente los radios juntos con tu pulgar y dedos para comprobar si la tensión es la misma en todos los radios.
- Si la tensión varía o los radios están sueltos, haga que un profesional revise la tensión de los radios.

Neumáticos

- Verifique si la presión del neumático es correcta de acuerdo con los datos en el lateral del neumático.
- Compruebe si los neumáticos están libres de grietas y daños causados por cuerpos extraños.
- Compruebe si puede sentir claramente la banda de rodadura del neumático.
- Si un neumático está agrietado o dañado, o la profundidad de la banda de rodadura es demasiado baja, haga que un profesional reemplace el neumático.

Freno

Es importante que aprenda y recuerde qué palanca de freno controla qué freno (delantero/trasero) para garantizar su seguridad. Para comprobar qué configuración tiene su bicicleta, apriete una palanca de freno y vea si se activa el freno delantero o trasero. Ahora haga lo mismo con la otra palanca de freno. Recuerde esta configuración. Mientras prueba la configuración de los frenos, asegúrese de que

sus manos puedan alcanzar y apretar las palancas cómodamente sin problemas. Si experimenta algún problema o incomodidad al operar los frenos, por favor, póngase en contacto con nosotros antes de montar. Revise los manuales de usuario del fabricante de los frenos y asegúrese de mantener correctamente sus frenos. Es su responsabilidad poder reconocer cuándo necesitan ser reemplazadas las pastillas de freno.

Batería

Es esencial seguir estas instrucciones y consejos de seguridad para preservar la longevidad de la vida de su batería y garantizar un rendimiento adecuado.

- Cargue completamente la batería antes de cada viaje para asegurarse de que esté lista para todo el trayecto. Esto ayudará a reducir la posibilidad de sobredescargar la batería.
- Si la batería sufre daños físicos o deja de funcionar, si se ha caído o ha estado involucrada en un accidente, o si nota que está funcionando anormalmente, por favor deje de usarla y contacte al vendedor inmediatamente.
- Almacene la batería en un lugar interior seco y con control de clima a una temperatura entre 0°C y 40°C.

La tensión disminuye cuando la batería está baja, lo que puede resultar en una asistencia eléctrica debilitada. Se recomienda que comience a cargar cuando la batería esté entre el 20-40% de carga.

Carga	80-100%	80%	60%	40%	20%	0-20%
Tensión de la batería/V	41.6	39	37.5	36	34.5	31

Cargando tu batería

- El cargador tiene una clasificación de 100–240V. Asegúrese de revisar el cargador, los cables del cargador y la batería en busca de daños antes de comenzar cada carga.
- La carga tarda aproximadamente de 3 a 4 horas. En raras ocasiones, puede llevar más tiempo cargar completamente la batería, especialmente cuando la bicicleta es nueva o ha estado sin usarse durante mucho tiempo.
- Cargue la batería únicamente con el cargador suministrado, ya que otros pueden causar daño a la batería o aumentar la posibilidad de incendio o explosión.
- Aunque el cargador está diseñado para detener automáticamente la carga una vez que la batería está llena, no lo deje enchufado durante más de 12 horas.
- Asegúrese de que su cargador esté aislado de líquidos, suciedad y escombros.

El alcance con una sola carga depende fuertemente de varias circunstancias, tales como (pero no limitado a):

- Condiciones meteorológicas, como la temperatura ambiente y el viento;
- Condiciones de la carretera, como la elevación y la superficie de la carretera;
- Condiciones de la bicicleta, como la presión de los neumáticos y el nivel de mantenimiento;
- Uso de la bicicleta, como la aceleración y el cambio de marchas;
- Peso del ciclista y del equipaje;
- Cantidad de ciclos de carga y descarga;
- Edad y condición de la batería.

Notas del cargador

- El cargador solo debe usarse en interiores, en un área fresca, seca y bien ventilada, sobre una superficie plana, estable y dura.
- Evite exponer el cargador a líquidos, polvo, escombros u objetos metálicos. No cubra el cargador con nada mientras está en uso.
- Almacene y use el cargador en un área segura lejos de los niños.
- Cargar la batería al máximo antes de cada uso ayuda a prolongar su vida útil y reduce el riesgo de sobredescarga.
- No utilice ningún cargador que no sea el cargador original que recibió con su pedido o un cargador diseñado específicamente para la bicicleta en particular que compró directamente de SHARP.

- Este cargador está diseñado para enchufes de corriente de CA estándar de uso doméstico con un voltaje de entrada de 110-240V 50/60 Hz, y detecta y calcula automáticamente el voltaje de entrada. No intente abrir el cargador o modificar el voltaje de entrada.
- No tire ni hale del cable de carga. Al desenchufar, tire del enchufe de plástico para retirar cuidadosamente el cable AC/DIC.
- Es normal que el cargador se caliente moderadamente durante la carga. Si el cargador está demasiado caliente al tacto, o si hueles un olor extraño o notas cualquier otro signo de sobrecalentamiento, deja de usar el cargador y contacta con el Centro de Servicio de SHARP.
- Mantenga el indicador hacia arriba cuando use el cargador. No invierta el cargador, ya que esto puede inhibir la refrigeración y acortar su vida útil.
- Utilice solo el cargador original proporcionado por SHARP o uno diseñado para su modelo específico de bicicleta que esté aprobado por SHARP. No utilice cargadores de posventa, los cuales pueden causar daños, lesiones graves o muerte.
- No seguir la información de carga de la batería indicada aquí puede causar daños innecesarios a los componentes de carga, la batería o el cargador y puede resultar en un rendimiento deficiente de la batería o en su incapacidad para funcionar correctamente. Los daños a la batería incurridos de esta manera no están cubiertos por la garantía.

Equilibrando tu batería

Cuando reciba su bicicleta por primera vez, es importante seguir estos pasos para asegurar que las celdas de su batería estén correctamente equilibradas con el fin de mantenerlas lo más eficientes posible.

1. Para la primera carga inicial al recibir su bicicleta (o después de un largo período de almacenamiento), asegúrese de cargar la batería durante al menos 4 horas antes de montar.

NOTA: Recomendamos dejar la batería cargando durante al menos 4 horas para las primeras tres cargas para asegurar que las celdas se equilibren correctamente.

2. Después de las primeras tres rutas, puede comenzar con los procedimientos de carga habituales.

Comprobando el sistema de accionamiento eléctrico

- Revise todos los cables para asegurarse de que no hay daños.
- Examina la pantalla en busca de grietas y daños. Comprueba si está firmemente en su lugar.
- Compruebe la unidad de control en busca de grietas y daños. Verifique si está firmemente en su lugar.
- Verifique la batería recargable para asegurarse de que no haya daños.
- Verifique que todos los contactos de los enchufes están correctamente colocados y reconéctelos si es necesario.
- Compruebe el cable y la carcasa exterior para confirmar que no hay daños.
- Compruebe el motor para asegurarse de que no esté dañado.

Limpieza

- Siempre apague la batería y retire el cargador del puerto de carga y del enchufe de la pared antes de limpiar la batería o la bicicleta.
- Utilice un paño seco o ligeramente húmedo para limpiar la batería o el cuadro de la bicicleta. Si hay suciedad en o alrededor del puerto de carga, intente usar baja presión de aire o un cepillo suave para eliminarla. Para instrucciones sobre cómo limpiar los componentes del tren de transmisión, consulte las instrucciones del fabricante del tren de transmisión.
- Al limpiar, asegúrese de que el puerto de carga de la bicicleta esté completamente cerrado y que no entre agua en contacto con los componentes eléctricos. Si está mojado, deje el puerto de carga abierto para que se seque completamente antes de conectar el cargador.
- Tenga cuidado de no dañar o exponer los componentes eléctricos al agua. No lave a presión su batería, motor u otros componentes eléctricos. Dañar los componentes eléctricos o exponerlos al agua puede provocar un incendio que puede resultar en lesiones graves o incluso la

muerte. NoNo use ni cargue una batería si cree que el agua se ha filtrado en su interior. Del mismo modo, todos los conectores, incluido el puerto de carga, deben estar completamente secos y limpios antes de usar o cargar la bicicleta.

- No utilice alcohol, disolventes ni limpiadores abrasivos para limpiar el cargador. En su lugar, use un paño seco o ligeramente húmedo. Limpieza de la superficie de la bicicleta ÚNICAMENTE.

Información de Servicio

ADVERTENCIA

LOS AVANCES TECNOLÓGICOS HAN HECHO QUE LAS BICICLETAS Y LOS COMPONENTES DE LAS BICICLETAS SEAN MÁS COMPLEJOS, Y EL RITMO DE INNOVACIÓN ESTÁ AUMENTANDO.

ES IMPOSIBLE QUE ESTE MANUAL PROPORCIONE TODA LA INFORMACIÓN NECESARIA PARA REPARAR Y/O MANTENER ADECUADAMENTE SU BICICLETA.

Para ayudar a minimizar las posibilidades de un accidente y posibles lesiones, debe hacer que cualquier reparación o mantenimiento, incluyendo aquellos no descritos específicamente en este manual, sea realizado por un profesional. Es igualmente importante que sus necesidades individuales de mantenimiento serán determinadas por todo, desde su estilo de conducción hasta su ubicación geográfica. Consulte a un profesional para obtener ayuda en la determinación de sus necesidades de mantenimiento.

ADVERTENCIA

MUCHAS TAREAS DE SERVICIO Y REPARACIÓN DE BICICLETAS REQUIEREN CONOCIMIENTOS ESPECIALES Y HERRAMIENTAS.

No comience ningún ajuste o servicio en tu bicicleta hasta que un profesional te haya enseñado cómo completarlos correctamente. Un ajuste o servicio inapropiado puede resultar en daños a la bicicleta o en un accidente que puede causar lesiones graves o la muerte.

Si desea aprender a realizar trabajos de servicio y reparación importantes en su bicicleta, tiene tres opciones:

1. Pida al Centro de Servicio copias de las instrucciones de instalación y servicio del fabricante para los componentes de su bicicleta o contacte al fabricante del componente.
2. Pida al Centro de Servicio que le recomiende un libro sobre reparación de bicicletas.
3. Pregunte al Centro de Servicio sobre la disponibilidad de cursos de reparación de bicicletas en su área.

Recomendamos que solicite a un profesional que revise la calidad de su trabajo la primera vez que trabaje en algo y antes de montar en la bicicleta, solo para asegurarse de que hizo todo correctamente. Dado que esto requerirá el tiempo de un mecánico, puede haber un cargo modesto por este servicio.

También recomendamos que consulte a un profesional para obtener orientación sobre cómo adquirir repuestos, como tubos internos, bombillas, etc., ya que sería útil una vez que haya aprendido a reemplazar dichas partes cuando requieran reemplazo.

Términos de garantía

DURACIÓN DE LA GARANTÍA

- Toda bicicleta tiene una vida útil del producto. Esta garantía limitada no sugiere ni implica que el cuadro o los componentes nunca puedan romperse o que durarán para siempre. Esta garantía limitada cubre los defectos de fabricación que ocurren dentro de la vida útil normal y el uso del producto.
- Otros componentes están cubiertos por la garantía declarada, si la hay, de su fabricante, y no están cubiertos bajo esta garantía limitada.

CONDICIONES DE GARANTÍA

- Esta garantía limitada solo se aplica a bicicletas compradas en estado ensamblado y ajustado de minoristas autorizados de Sharp.
- Esta garantía limitada se aplica solo al propietario original de la bicicleta y no es transferible a los propietarios posteriores.
- Se requiere el recibo original de compra para establecer prueba de compra y debe ser proporcionado a Sharp para cualquier reclamación de garantía. Sharp requerirá que los clientes completen un procedimiento estándar obligatorio para las reclamaciones de garantía que implicará medios como fotos y videos para ayudar a Sharp a identificar cualquier fallo con el producto. Solo los componentes individuales están cubiertos por la garantía. Los requisitos de desmontaje, montaje y ajuste de los componentes corren a cargo del cliente que realiza la reclamación. Los costos e inconvenientes que resultan de la pérdida de uso del producto no están cubiertos mientras se lleva a cabo el procedimiento de garantía.
- El daño resultante del desgaste normal, incluyendo los resultados de la fatiga, no está cubierto. Es responsabilidad del propietario inspeccionar regularmente y mantener adecuadamente su bicicleta. Algunos elementos que típicamente exhiben daño por desgaste normal incluyen: Pastillas de freno, Radios, Neumáticos, Tubos, Piñón de volante, Sillín, Caballete
- La decoloración de la pintura causada por los efectos de la luz ultravioleta (UV) o la exposición al aire libre no está cubierta por esta garantía limitada.
- Todos los cargos por mano de obra para el servicio de garantía, incluyendo la transferencia de componentes y/o cualquier instalación de nuevos componentes, son responsabilidad del propietario de la bicicleta.
- Debido a la evolución y obsolescencia del producto (como productos que han sido descontinuados o que ya no se mantienen en stock), algunos cuadros o componentes pueden no estar disponibles para modelos más antiguos. En estos casos, Sharp puede optar por proporcionar un reemplazo que considere el modelo más comparable, pero la búsqueda y el pago de los componentes es responsabilidad del propietario de la bicicleta.
- Todas las determinaciones bajo esta garantía limitada serán tomadas a discreción exclusiva de Sharp, incluyendo pero no limitado a la decisión de reparar o reemplazar un producto defectuoso y qué producto de reemplazo es el producto más comparable disponible en ese momento.

EXCLUSIONES DE GARANTÍA

Esta garantía no cubre:

- Daño o fallo debido a abuso, negligencia, mal uso o accidente.
- Daños derivados de acrobacias en bicicleta; saltos en rampa; acrobacias; eventos competitivos, como carreras de bicicletas, carreras de motocross en bicicleta, o actividades similares; o cualquier actividad que no sea coherente con el uso previsto del producto.
- Daño causado por la exposición excesiva a los elementos, como el agua, debido a no almacenar las bicicletas en interiores.
- Daños resultantes de una carga incorrecta del paquete de baterías o del uso de cualquier cargador no suministrado por Sharp.

Todas las garantías quedan anuladas si la bicicleta sufre abusos, negligencia, reparación incorrecta, montaje incorrecto, falta de mantenimiento adecuado según el manual del propietario, alteración, modificación, instalación de piezas incompatibles, corrosión, un accidente, u otro uso anormal, excesivo o incorrecto. Además, esta garantía no cubre los daños asociados con el uso comercial.

Documentación legal

RoHS

- SHARP certifica que este producto y su embalaje cumplen con la Directiva 2017 que modifica la Directiva RoHS sobre la Restricción de Sustancias Peligrosas en Equipos Eléctricos y Electrónicos, comúnmente conocida como RoHS.

Almacenamiento

- Almacenando tu batería.
 - Si planea almacenar su bicicleta (o batería de repuesto) durante más de dos semanas, asegúrese de seguir estas pautas para mantener la vida útil de su batería.
1. Verifique periódicamente la batería y asegúrese de mantener la carga al menos al 80%.
 2. Almacene su batería en un lugar fresco y seco a una temperatura entre -20 °C y 20 °C.
- El incumplimiento de un cuidado adecuado de la batería puede resultar en daños innecesarios a los componentes, la batería y el cargador, lo que puede llevar a un rendimiento deficiente o mal funcionamiento. La pérdida de capacidad de la batería no está cubierta por la garantía.

Transporte

- Cuando se envía o transporta la batería a largas distancias, incluyendo viajes en avión, la carga debe reducirse al 50% o menos en caso de que se dañe durante el tránsito. Empaquétala cuidadosamente. Nunca transportes una batería dañada en un avión.
- El transporte y/o envío de su batería puede estar sujeto a restricciones y puede requerir un manejo, etiquetado y embalaje especial. Infórmese sobre los requisitos legales y regulaciones aplicables en su país o estado y consulte con su aerolínea o transportista.
- Tenga en cuenta que su bicicleta eléctrica puede ser significativamente más pesada que una bicicleta sin soporte de motor.

Resolución de problemas

Código de Error

Si algo va mal con el sistema eléctrico, mostrará un código de error en la pantalla. No dude en ponerse en contacto con nuestro centro de servicio para solucionar los problemas.



Aquí están las definiciones de los códigos de error.

Código de error	Definición
21	Corriente anormal
23	Motor fuera de fase
24	Fallo de la señal del Motor Hall
25	Frenado anormal
30	Problema de comunicación

Síntomas	Posibles Causas	Soluciones Más Comunes
La bicicleta no funciona.	<ol style="list-style-type: none"> 1. Potencia de la batería insuficiente 2. Conexiones defectuosas 3. La batería no está completamente encajada en la bandeja 4. Secuencia de encendido incorrecta 5. Se aplican los frenos 	<ol style="list-style-type: none"> 1. Carga la batería 2. Limpie y repare los conectores 3. Instale la batería correctamente 4. Encienda la bicicleta siguiendo la secuencia correcta 5. Desactivar frenos
Aceleración irregular y/o velocidad máxima reducida.	<ol style="list-style-type: none"> 1. Potencia de la batería insuficiente 	<ol style="list-style-type: none"> 1. Cargue o reemplace la batería
El motor no responde cuando la bicicleta está encendida.	<ol style="list-style-type: none"> 1. Cableado suelto 2. Cable del enchufe del motor suelto o dañado 3. Motor dañado 	<ol style="list-style-type: none"> 1. Repare y/o reconecte 2. Asegure o reemplace 3. Repare o reemplace
Alcance reducido.	<ol style="list-style-type: none"> 1. Baja presión de neumático 2. Batería baja o defectuosa 3. Conducir con demasiadas colinas, viento en contra, frenado y/o carga excesiva 4. Batería descargada durante un largo período de tiempo sin cargas regulares, envejecida, dañada. 5. Frenos rozando 	<ol style="list-style-type: none"> 1. Ajuste la presión de los neumáticos 2. Verifique las conexiones o cargue la batería. 3. Ayuda con los pedales o ajusta la ruta. 4. Contacte con el Soporte de Producto si persiste la disminución del rango. 5. Ajusta los frenos
La batería no se cargará.	<ol style="list-style-type: none"> 1. Cargador no conectado correctamente 2. Cargador dañado 3. Batería dañada 4. Cableado dañado 	<ol style="list-style-type: none"> 1. Ajuste las conexiones 2. Reemplace 3. Reemplace 4. Repare o reemplace
La rueda o el motor hacen ruidos extraños.	<ol style="list-style-type: none"> 1. Radio o llanta de rueda sueltos o dañados 2. Cableado del motor suelto o dañado 3. El desviador trasero no cambia 	<ol style="list-style-type: none"> 1. Apretar, reparar o reemplazar 2. Vuelva a conectar o reemplace el motor. 3. Ajusta el desviador trasero

Especificación técnica

Modelo	BK-GS03E-W	BK-GS03E-G
General		
Colores	Blanco	Grís
Tamaño	M	M
Velocidad Máxima (EU/UK)	25 km/h	25 km/h
Kilometraje	hasta 85 km	hasta 85 km
Peso	19.5 kg	19.5 kg
Carga Máxima	120 kg	120 kg
Altura del ciclista	165-190 cm	165-190 cm
Electrónica		
Motor	36V 250W	36V 250W
Batería	36V 7.8Ah/280.8Wh	36V 7.8Ah/280.8Wh
Sensor	Sensor de Cadencia, Sensor de Par	Sensor de Cadencia, Sensor de Par
Pantalla	Pantalla TFT a color resistente al agua IPX6	Pantalla TFT a color resistente al agua IPX6
Cargador	Cargador Inteligente 100V-240V/2A	Cargador Inteligente 100V-240V/2A
Tiempo de carga	4 Horas	4 Horas
Conjunto de Marco		
Marco	Marco de Aleación de Aluminio	Marco de Aleación de Aluminio
Ruedas		
Neumáticos	Neumáticos Kenda® 700C x 35C	Neumáticos Kenda® 700C x 35C
Llantas	Aleación de Aluminio Negro	Aleación de Aluminio Negro
Buje delantero	Eje pasante de M9 x 13G x 36H	Eje pasante de M9 x 13G x 36H
Radios	Diámetro variable 304 Acero inoxidable	Diámetro variable 304 Acero inoxidable
Frenos		
Frenos	Frenos de disco Shimano®AMT 200JRRXR155 con rotores de 160mm	Frenos de disco Shimano®AMT 200JRRXR155 con rotores de 160mm
Palancas de Freno	Shimano® AMT200JRRXR155	Shimano® AMT200JRRXR155
Tren de transmisión		
Plato de cadena	PIONEER-244A-5 1/2*3/32*44T*9/16*170	PIONEER-244A-5 1/2*3/32*44T*9/16*170
Cadena	C8 1/2*3/32*108L	C8 1/2*3/32*108L
Manivela	170mm	170mm
Pedales	HFbike®	HFbike®
Componentes		
Sillín	Sillín Negro	Sillín Negro
Tija del sillín	Ø27.2*2.3*350mm de Aleación de Aluminio	Ø27.2*2.3*350mm de Aleación de Aluminio
Manillar	Aleación de Aluminio, 680mm	Aleación de Aluminio, 680mm
Tallo	Aleación de Aluminio	Aleación de Aluminio

Tamaño del cuadro		19.3 pulgadas (49 cm)	
	Altura Sugerida del Ciclista	5'6"–6'3"	165 cm–190 cm
A	Longitud del tubo del sillín	52,07 centímetros	520 mm
B	Alcance	34,04 centímetros	340 mm
C	Altura de Sobrepaso	31,1 pulgadas	790 mm
D	Distancia entre ejes	102,11 centímetros	1020 mm
E	Altura del Eje de Pedalier	29,97 centímetros	300 mm
F	Altura del Sillín	91,95 centímetros - 107,95 centímetros	920–1080 mm

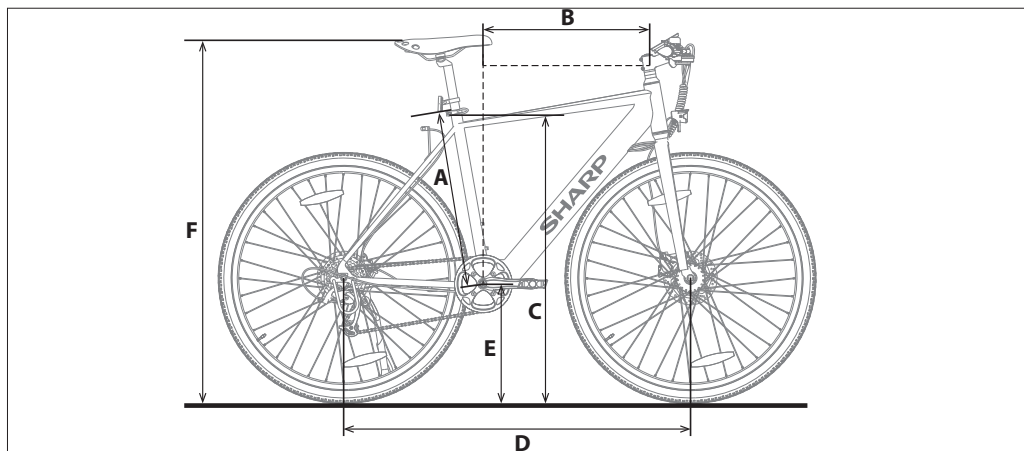

Marca registrada:



A marca verbal e o logo Bluetooth® são marcas registradas propriedade da Bluetooth SIG, Inc.

Use este Guia Rápido para configurar e começar a usar a sua e-bike. Para informações mais detalhadas sobre o seu modelo de e-bike, por favor consulte o manual online que pode ser encontrado seguindo o link abaixo ou digitalizando o Código QR e procurando pelo nome do modelo BK-GS03.



<https://www.sharpconsumer.com/support/>

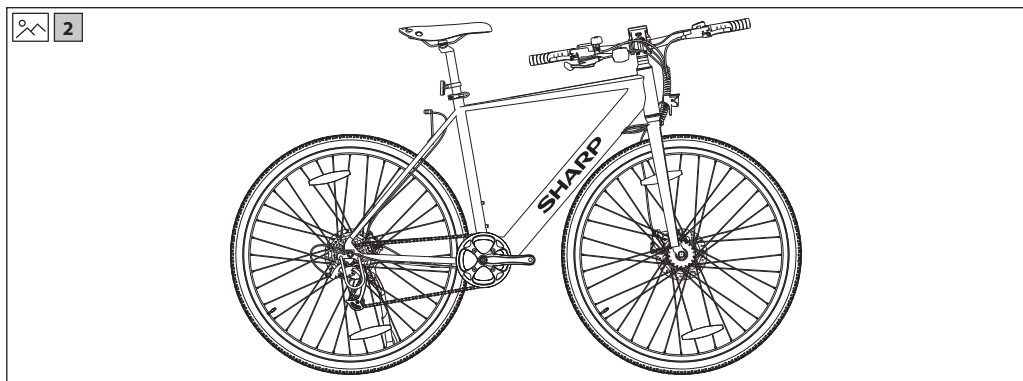
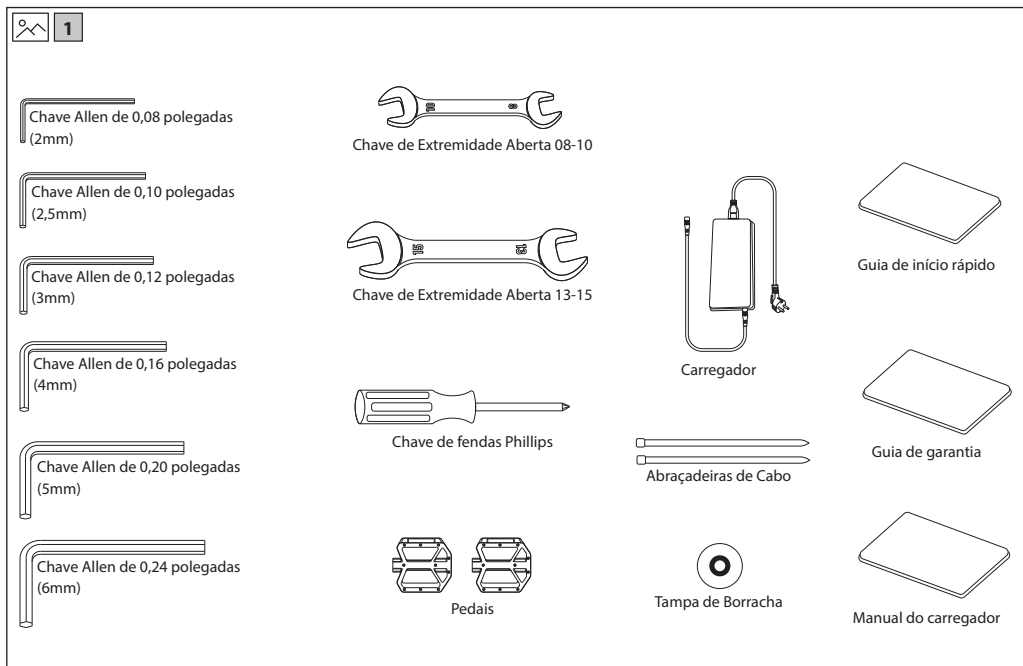

Instruções de segurança importantes



Por favor, leia estas instruções de segurança importantes e respeite os seguintes avisos antes de pôr o aparelho em funcionamento:



O flash que pisca com o símbolo da ponta de uma seta, dentro de um triângulo equilátero, é suposto ser um alerta para o utilizador da presença de "voltagem perigosa" não isolada no compartimento do produto e que pode ter uma magnitude suficiente para consistir num risco de choque elétrico para alguém.



O ponto de exclamação dentro de um triângulo equilátero é suposto ser um alerta para o utilizador da presença de instruções importantes de funcionamento e manutenção (assistência técnica) no material que acompanha o eletrodoméstico.



Este símbolo significa que o produto deve ser descartado do modo mais benéfico para o ambiente e não junto com lixo doméstico.



Tensão CA



Equipamento de Classe II

De modo a prevenir incêndios, mantenha velas e outras chamas abertas sempre longe deste produto.



IMPORTANTE: Leia o seguinte com atenção e mantenha para referência futura.

ATENÇÃO: Use um capacete de proteção!

Para reduzir o risco de lesão, use um capacete adequado quando estiver a andar!

Risco de acidente e lesão

- Uma operação incorreta da e-bike devido a conhecimento insuficiente pode causar um acidente. Por favor, familiarize-se com as características da e-bike antes de conduzir.
- Familiarize-se com o manípulo dos travões com antecedência se não tiver conhecimento suficiente sobre a localização dos travões dianteiro e traseiro. Por favor, ajuste também de acordo antes de conduzir.
- Por favor, certifique-se de que os travões estão devidamente ajustados e funcionam bem.

ATENÇÃO: O hardware pode não estar totalmente apertado, incluindo, mas não se limitando a, parafusos, porcas, o eixo da roda dianteira, a roda traseira, mecanismos de direção (guiador, haste), o sistema de travagem, o sistema de condução, pedais, etc.

Para reduzir o risco de lesão, certifique-se de que todo o equipamento da bicicleta está devidamente apertado e corretamente posicionado e que não há perda de equipamento, quebra ou outros tipos de danos.

ATENÇÃO: Esta bicicleta foi projetada para adultos. As crianças só podem andar sob a supervisão de adultos.

Para reduzir o risco de acidente e lesão, certifique-se de que a bicicleta e

qualquer uma das suas estruturas não estão ao alcance de crianças com menos de 3 anos de idade.

ATENÇÃO: A quebra de componentes devido ao uso impróprio da bicicleta pode ocorrer.

Risco de acidente e lesão!

- Não passe por rampas ou montes com a bicicleta.
- Não utilize esta bicicleta em ciclismo cross-country.
- Não conduza a bicicleta por escadas, rochas ou outros degraus com uma altura superior a 15 cm.

Adições ou alterações inadequadas à bicicleta e acessórios incorrectos podem causar avarias na bicicleta.

Para reduzir o risco de acidentes e lesões, não adicione quaisquer acessórios extras que não tenham sido comprados ao vendedor ou sem obter permissão do vendedor, incluindo, mas não se limitando a, cadeiras de segurança para crianças, rebocos, etc.

ATENÇÃO: Não conduza a bicicleta de forma arriscada.

Para reduzir o risco de acidentes e lesões, conduza a bicicleta apenas da maneira correta. Certifique-se de que consegue controlar a bicicleta e não tente ações perigosas, incluindo, mas não limitado a, conduzir sem mãos, saltos e empinar.

PERIGO: A falta de manutenção da bicicleta apresenta risco de acidente e lesão

Verifique a bicicleta antes de cada passeio, incluindo, mas não se limitando à função dos travões, desgaste e PSI dos pneus, condição de parafusos e porcas, direção e tensão dos raios.

Se ouvir algum ruído anormal enquanto anda, pare imediatamente e verifique toda a bicicleta.

ATENÇÃO: Garanta a total conformidade com a lei local.

Risco de multas e confiscação!

Antes de andar de bicicleta, certifique-se de que a bicicleta está de acordo com as normas da sua legislação local.

Os refletores não substituem as luzes obrigatórias. Andar de bicicleta ao amanhecer, ao anoitecer, à noite ou em outros momentos de visibilidade reduzida sem um sistema de iluminação de bicicleta adequado e sem refletores é perigoso e pode resultar em lesões graves ou morte.

Se a sua bicicleta não se ajustar corretamente, pode perder o controlo e cair.

Parafusos que estão demasiado apertados podem esticar e deformar. Não exponha a sua bateria a temperaturas elevadas.

Andar com travões mal ajustados ou pastilhas de travão desgastadas é perigoso e pode resultar em lesões graves ou morte.

Nunca infle um pneu além da pressão máxima indicada na lateral do pneu ou na jante da roda. Se a classificação de pressão máxima para a jante da roda for inferior à pressão máxima indicada no pneu, use sempre a classificação mais baixa. Exceder a pressão máxima recomendada pode fazer com que o pneu saia da jante ou danificar a jante da roda, o que pode causar danos à bicicleta e ferimentos ao ciclista e aos espectadores. A maneira mais segura e eficaz de inflar um pneu de bicicleta à pressão correta é com uma bomba de bicicleta que tenha um manómetro incorporado.

Aplicar os travões de forma demasiado brusca ou repentina pode bloquear uma roda, o que pode fazer com que perca o controlo e caia. A aplicação súbita ou excessiva do travão da frente pode fazer com que o condutor seja projetado por cima do guiador, o que pode resultar em lesões graves ou morte.

Pare imediatamente o processo de carregamento se notar um cheiro estranho ou fumo.

- SHARP não é responsável por lesões/morte causadas por uso impróprio.
- Sharp não é responsável se não cumprir com as regulamentações e restrições locais.
- A garantia não cobre danos causados pelo uso impróprio do dispositivo, especialmente em caso de uso para fins não domésticos e alterações e/ou adaptações necessárias para países ou regiões, para os quais não foi originalmente projetado.
- Sempre cumpra as regras de trânsito locais e as leis e regulamentos nacionais ao usar a sua e-bike.



- Sempre respeite o limite de velocidade local. NÃO ultrapasse o limite de velocidade da sua e-bike.
- Use sempre equipamento de proteção seguro quando andar.
- Use sempre um capacete de segurança ao andar na sua e-bike.
- Use sempre com as duas mãos nas pegas, nunca ande só com uma mão.
- Não ande com mau tempo.
- Não use esta e-bike para realizar acrobacias ou manobras perigosas. É uma bicicleta projetada para uso doméstico.
- Não transporte pessoas ou objetos, como sacos.
- Não devagar em locais com muitas pessoas.
- Antes de usar, certifique-se de que todos os parafusos estão apertados e normais.
- Certifique-se de que o eixo dobrável entra na ranhura ao desdobrar a e-bike.
- Não ande em estradas irregulares, água, óleo ou gelo.
- Não ande no meio do trânsito, nem faça movimentos imprevisíveis para as outras pessoas.
- Não conduza a e-bike se estiver fora dos limites de idade do país.
- Não conduza a e-bike acima do limite de velocidade legal para e-bikes no país.
- Não utilize a e-bike se estiver danificada.
- Não utilize a e-bike se a bateria emitir um cheiro peculiar e/ou aquecer.
- Não utilize a e-bike se houver fuga de líquido, evite o contacto e coloque fora do alcance das crianças.
- Antes de usar, certifique-se de que a e-bike não está danificada. Não conduza se houver algum dano.
- Certifique-se de que lê todo este Manual de Utilizador antes de usar a e-bike.
- Aprenda a conduzir a sua e-bike antes de a usar num espaço público.
- Esta e-bike pode ser identificada pelo modelo e número de série localizados na placa de classificação.
- A propulsão é feita através de um motor elétrico situado no volante.
- Apenas uma pessoa pode andar na e-bike.
- Não modifique esta e-bike de forma alguma.
- Não use nenhuma peça ou acessórios, a menos que os recomendados e aprovados pela SHARP.
- Ande de e-bike em superfícies niveladas. Não exceda a inclinação especificada.
- O uso excessivo reduzirá a vida útil desta e-bike.
- Atenção, os travões e peças associadas podem ficar quentes durante a utilização. Não toque depois de usar.

Avisos da bateria e do carregador

- Não ligue a e-bike enquanto estiver a carregar.
- Depois da bateria estar totalmente carregada, desligue o cabo de carregamento.
- O indicador da bateria no mostrador apresentará a vida útil da bateria.
- Quando a bateria está fraca, pode resultar numa assistência elétrica enfraquecida. Recomenda-se que comece a carregar quando a carga estiver entre 20-40%.
- Carregue a bateria após cada utilização.
- Se a e-bike não for utilizada por um longo período de tempo, carregue-a pelo menos uma vez por mês. Note que se a bateria não for carregada durante muito tempo, a bateria entrará num estado de auto-proteção e falhará ao carregar. Neste caso, por favor, contacte o seu revendedor.
- Quando carregar, ligue o carregador à porta de carregamento antes de o ligar à tomada da parede..

- Quando carregar, a luz indicadora do carregador fica vermelha. Isto significa que o carregamento é normal. Quando a luz indicadora ficar verde, o carregamento terminou.
- Use apenas o carregador original para carregar a bateria.
- O carregador possui uma função de proteção contra sobrecarga, se a e-bike estiver 100% carregada, o carregador irá parar automaticamente o carregamento.
- Descarte as baterias e as bicicletas elétricas de acordo com as regulamentações aplicáveis no seu país.

Pilhas

- Não exponha as pilhas a temperaturas elevadas e não as coloque em locais onde a temperatura possa aumentar rapidamente, por ex., perto de fogo ou à luz solar direta.
- Não exponha as pilhas a calor radiante excessivo, não as atire para o fogo, não as desmonte e não tente carregar baterias não recarregáveis; estas podem vaziar ou explodir.
- A eliminação de uma pilha para o foto ou esmagar ou cortar mecanicamente uma pilha pode provocar uma explosão.
- Deixar uma pilha num ambiente envolvente com uma temperatura excessivamente alta pode provocar uma explosão ou o vazamento de líquido ou gás inflamável.
- Uma pilha sujeita a pressão do ar extremamente baixa pode provocar uma explosão ou o vazamento de líquido ou gás inflamável.
- **ATENÇÃO:** Risco de explosão ou danos ao equipamento, se forem usadas baterias do tipo incorreto.
- Nunca use pilhas diferentes em conjunto, nem misture novas com velhas.
- Não use pilhas que não sejam as especificadas.



Eliminação deste equipamento e das pilhas

- Não elimine este produto ou as pilhas como lixo municipal não segregado. Devolva-o no ponto de recolha para reciclagem de REEE designado de acordo com a legislação local. Ao fazê-lo estará a ajudar a conservar recursos e a proteger o ambiente.
- A maioria dos países da UE tem regulamentos legais sobre a eliminação de pilhas. O símbolo de reciclar aparece no equipamento elétrico, na embalagem e nas pilhas para relembrar os utilizadores de que têm de os eliminar de forma correta. Os utilizadores devem usar as unidades de devolução de equipamento e pilhas usados. Contacte o seu revendedor ou as autoridades locais para mais informações.



Remoção da bateria para descarte

- A bateria estava escondida no tubo inferior abaixo. A parte inferior do tubo tem uma tampa e parafusos para segurar a bateria, o controlador e os cabos. Para remover a bateria, remova todos os parafusos na parte inferior e lateral do tubo inferior, desconecte o cabo e abra a tampa de proteção na porta de carregamento.

Declaração CE:

- Pelo presente, a Sharp Consumer Electronics Poland sp. z o.o. declara que este equipamento encontra-se em conformidade com os requisitos essenciais e outras disposições relevantes da Diretiva RED 2014/53/EU.
- O texto completo da declaração de conformidade da UE está disponível seguindo o link www.sharpconsumer.com e depois accedendo à secção de descargas do seu modelo e escolhendo "Declarações CE".



[www.sharpconsumer.com/
contact/](http://www.sharpconsumer.com/contact/)



[www.sharpconsumer.com/
support/](http://www.sharpconsumer.com/support/)



[www.sharpconsumer.com/
documents-of-conformity/](http://www.sharpconsumer.com/documents-of-conformity/)

Bicicleta Elétrica com Assistência do Pedal (EPAC):

Um pedelec é um tipo de bicicleta equipada com funcionalidade de assistência elétrica ao pedalar. Pode fornecer assistência até uma velocidade máxima de 25 km/h ao pedalar. Dependendo do modelo, ative o Modo de Assistência ao Caminhar e verifique se a velocidade aumenta até um máximo de 5 km/h.

O que está na Caixa:

Quick Start Guide (este documento)

Peças de E-Bike

- 1 x Bicicleta elétrica

Caixa de Acessórios

- 1 x Manual
- 1 x Carregador
- 1 x Cabo de Carregamento
- 6 x Chave Allen
- 1 x Chave de fendas Phillips
- 2 x Chave de extremidade aberta
- 2 x Abraçadeiras de Cabo
- 1 x Tampa de Borracha

Caixa de Acessórios

(Consulte  1 na página 1)

Peças de Bicicleta

(Consulte  2 na página 1)

Número do Quadro da Bicicleta

O número do quadro da bicicleta pode ser encontrado gravado no tubo de direção, conforme mostrado na figura. É o identificador único da sua e-bike. Quando a sua bicicleta é roubada, é o número de série que lhe dá a maior chance de a recuperar. Seria uma boa ideia anotá-lo em algum lugar ou tirar uma foto.

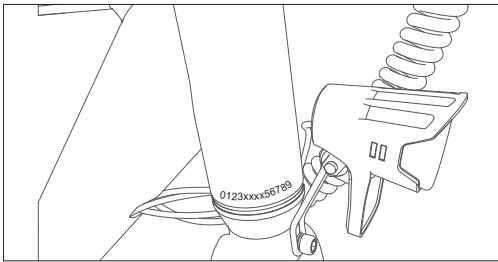

Montando a E-bike

PASSO 1: Instale e ajuste o guidador

- Use uma chave Allen de 5mm para afrouxar o parafuso longo no topo do caule da válvula no sentido anti-horário. Use uma chave Allen de 4mm para afrouxar os 2 parafusos na lateral do caule da válvula. Rode o guidador 90° no sentido horário para manter o elevador e o tubo superior numa linha horizontal.
- Aperte novamente o parafuso no sentido horário. Coloque a tampa de borracha no topo do caule, conforme mostrado nas (Figuras 1-3, 1-4).
- Ajuste o painel de instrumentos e o nivelamento do refletor para uma posição horizontal, de modo que estejam numa linha reta, conforme mostrado em (Figura 1-3).



Figura 1-1

Figura 1-2



Figura 1-3

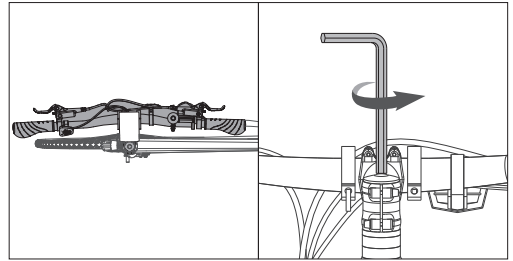

Figura 1-4

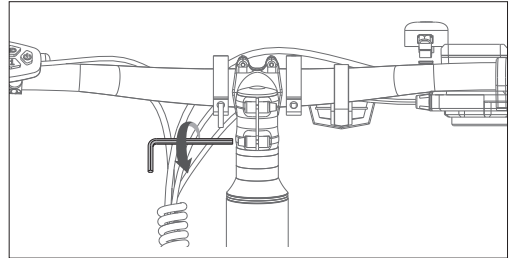

Figura 1-5

NOTA:

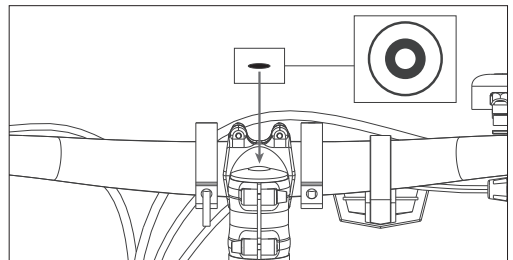
Certifique-se de que o torque do parafuso na parte superior é de cerca de 4-6 N.m.

Certifique-se de que o torque dos que estão ao lado é de cerca de 6 N.m.

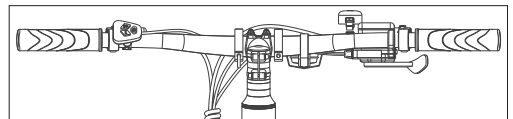
PASSO 2: Instale os pedais

- a. Use a chave de 15 mm para montar os pedais, conforme mostrado na (Figura 6-1).



Figura 2-1

NOTAS:

Verifique a tampa final em ambos os pedais para identificar o pedal esquerdo e o pedal direito.

Por favor, note que o pedal direito aperta no sentido dos ponteiros do relógio, enquanto o pedal esquerdo aperta no sentido contrário ao dos ponteiros do relógio.

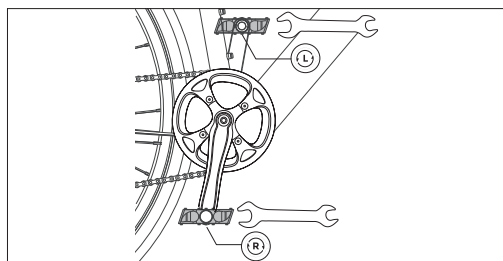
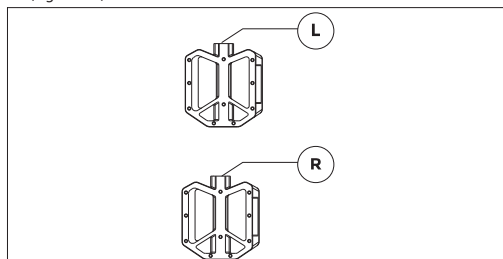
Certifique-se de que o torque é de 18 N-m.

Como usar a E-bike

Carregue a bateria antes do primeiro uso.

Como carregar

- Abra a tampa de borracha e ligue o carregador à porta de carga da e-bike (Figura 3-1). Certifique-se de que a porta do carregador está na direção indicada, conforme mostrado em (Figura 3-2).
- Ligue o carregador à tomada de parede.
- Quando ligado ao carregador de bateria, a bateria começará a carregar e o indicador de carga no carregador ficará vermelho.
- Após o carregamento estar completo, o indicador de carga ficará verde. Remova o carregador de bateria quando estiver totalmente carregado.
- Feche a tampa de borracha após o carregamento.



Figura 3-1

Figura 3-2

Como iniciar uma E-bike

LIGAR/DESLIGAR

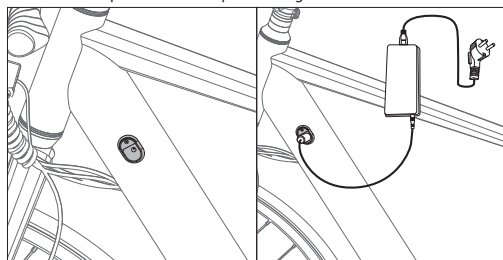
Pressione e segure o botão de energia ON/OFF por 3 segundos para ligar o visor.

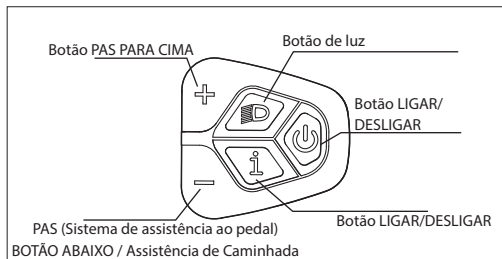

Nível de Assistência do Pedal

O Motor oferece cinco Modos de Assistência de Bicicleta: 0-5. Pressione brevemente para Cima ou para Baixo para mudar o nível de assistência ao pedal. A interface de exibição é mostrada na figura.

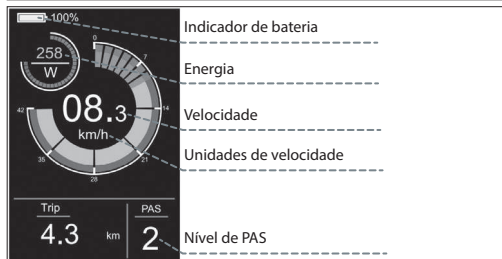

Interruptor de luz

Pressione o botão da luz para ligar a luz.

Após ligar a luz, a luminosidade da luz de fundo diminuirá e o instrumento exibirá o identificador de luz, conforme mostrado na figura.

Pressione novamente o botão da luz para desligar as luzes.

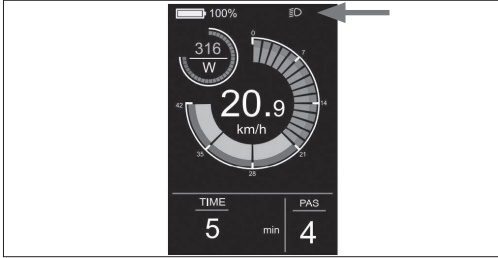

Interface do Display

Por predefinição, o medidor exibe a velocidade em tempo real, a quilometragem por viagem (km), a potência de saída do motor (W) e o nível da bateria (%). Pressione o botão Mode para alternar a informação exibida entre a quilometragem individual (km), a quilometragem total (km), a velocidade máxima (km/h), a velocidade média (km/h) e o tempo de condução (min). A interface de exibição é mostrada na figura.

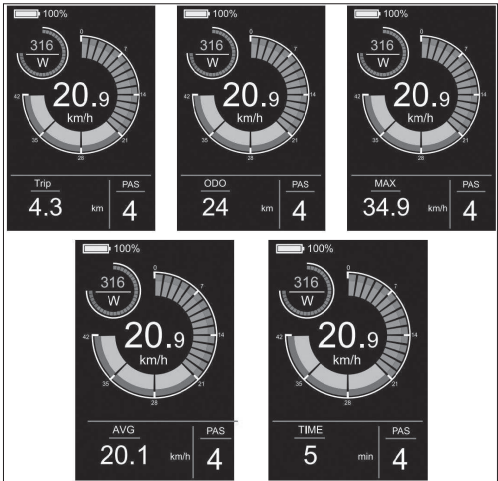

Auxílio de Caminhada

Pressionar e manter o botão DOWN para baixo durante 3 segundos ativa o Modo de Assistência ao Caminhar. A e-bike irá mover-se automaticamente a uma velocidade de até 5 km/h. A interface de exibição é mostrada na figura.

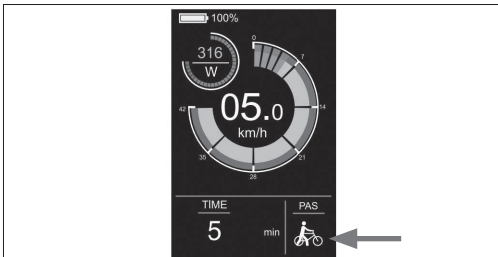

Menu de Configurações

No estado de inicialização, quando o veículo está parado, mantenha pressionados os botões CIMA e BAIXO ao mesmo tempo por mais de 2 segundos, e o instrumento entrará na interface de configurações. A interface de operação é mostrada na figura. **Todas as operações devem ser realizadas à velocidade 0.**

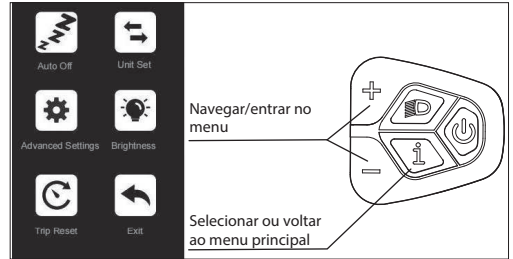

Como definir

- Pressione o botão ou para alternar e pressione o botão Modo para entrar nas configurações.
- Após entrar nas Configurações, pode ajustar os parâmetros pressionando o botão e , e pressione o botão para guardar e voltar às Configurações de nível superior.

O que pode ser definido.

Desligar Automático: Se entrar nesta configuração, pode ajustar o tempo de desligamento automático, conforme mostrado em (Figura 4-1).

Conjunto de unidades: Se entrar nesta configuração, pode ajustar a unidade, conforme mostrado na (Figura 4-2).

Configurações Avançadas: Se entrar nas Configurações, pode ajustar as configurações de idioma, ver as informações da versão do produto e descarregar a APP, conforme mostrado na (Figura 4-3).

Brilho: Se entrar nesta configuração, pode ajustar o brilho da luz de fundo do medidor, conforme mostrado na (Figura 4-4).

Reiniciar Viagem: Se entrar nesta configuração, pode apagar os dados da quilometragem individual e ajustar o modo de apagar a quilometragem individual, conforme mostrado na (Figura 4-5).



Figura 4-1



Figura 4-2

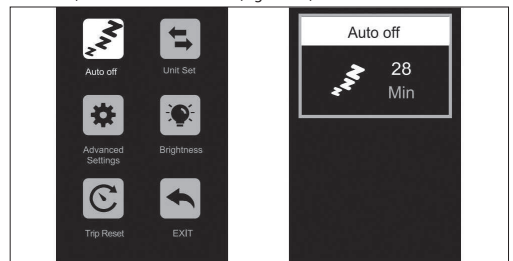

Figura 4-3

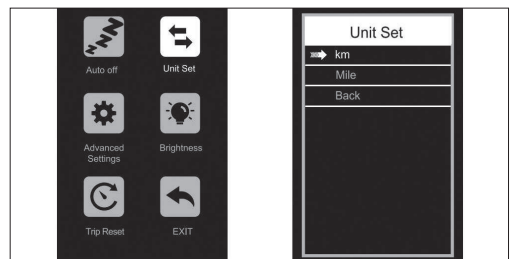

Figura 4-7

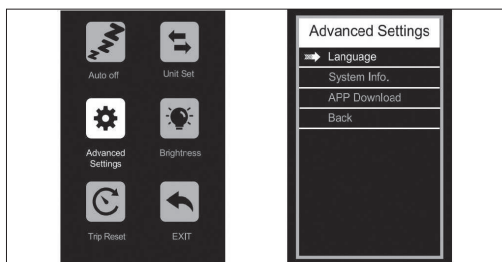

Figura 4-4



Figura 4-5

Ligar à APP SHARP Life

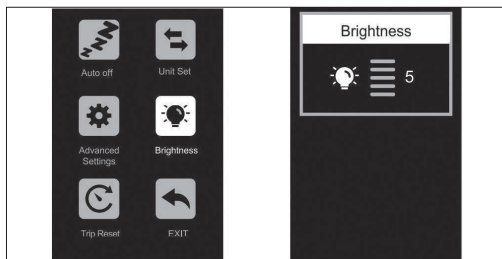
Entre no menu pressionando o botão \oplus e \ominus e entre na interface de Configurações Avançadas, conforme mostrado na (Figura 4-6). Selecione a opção de Descarregar a APP e escaneie o Código QR para descarregar a APP Sharplife no seu telemóvel. Após a conclusão do download, ligue o Bluetooth do telemóvel e entre na APP para procurar o dispositivo a conectar. Quando o instrumento exibir o ícone do Bluetooth conforme mostrado na (Figura 4-7), a conexão foi bem-sucedida.

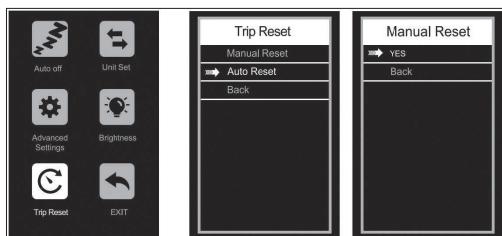

Figura 4-6

Remove a conexão

Existem várias maneiras de desconectar a APP do produto:

- Desligue o Bluetooth no seu telemóvel
- Pressione e mantenha pressionado o botão \oplus e o botão \ominus ao mesmo tempo durante 2 segundos, então o medidor mostrará "Bluetooth desvinculado"
- Selecione Remover dispositivo na APP
- Desligue a E-bike

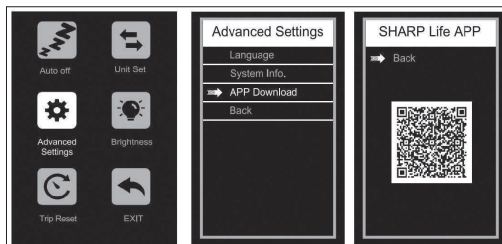
Configuração de Idioma

Selecione e entre na interface de Configurações Avançadas.

Entre nas Configurações de idioma e pressione o botão \oplus ou \ominus para selecionar o idioma desejado. Para guardar as Configurações, mantenha pressionado o botão \oplus e retorne ao menu anterior. A figura seguinte mostra a interface de operação.

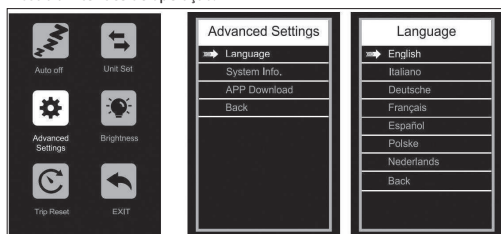

Tomada de carregamento USB

Para sua comodidade, existe uma tomada de carregamento USB no módulo do ecrã. Para aceder à tomada, puxe a tampa da tomada para um dos lados.

Aplicativo SHARP Life

IMPORTANTE:

A instalação da aplicação permite atualizações de software atuais e, assim, melhorias contínuas.

Adicione a aplicação SHARP Life ao seu dispositivo móvel para começar a desfrutar dos benefícios das funcionalidades adicionais. Isto inclui:

- Controlo da velocidade no dispositivo.
- Alternar as unidades de velocidade/distância entre quilómetros e milhas. Clique em (Adicionar Dispositivo), quando a e-bike está ligada.

O seu dispositivo irá procurar automaticamente pela sua e-bike. Certifique-se de que a função Bluetooth está ativada no seu telemóvel. Permita os serviços de localização, se solicitado.

Assim que o dispositivo for encontrado, o emparelhamento de Bluetooth está completo.

NOTA:

Se quiser conectar-se à e-bike com uma nova conta, existem duas maneiras:

1. Remover o dispositivo de contas anteriores.
2. Pressione e mantenha pressionado o botão 'i' Modo e o botão '1' ao mesmo tempo durante 2 segundos para desvincular o Bluetooth do visor, e então a nova conta pode se conectar com ele.

Para adicionar a sua e-bike à aplicação.



<https://www.sharpconsumer.com/sharp-life-app>

Manutenção

Intervalo	Inspecione	Serviço	Substituir
Semanalmente, 160-321 km (100-200 mi)	Verifique o hardware para o torque adequado. Verifique a transmissão para um alinhamento e funcionamento adequados (incluindo a correa, roda livre, coroa). Verifique a verdade do volante e a operação silenciosa do volante em (sem ruído dos raios) Verifique a condição do quadro para qualquer dano.	Limpe o quadro, passando um pano húmido pelo mesmo. Use o(s) ajustador(es) de tambor para tensionar os cabos do desviador/manetes de travão, se necessário.	Substitua quaisquer componentes confirmados pelo nosso suporte de produto ou por um mecânico de bicicletas certificado e reputado como estando danificados além de reparação ou partidos.
Mensalmente, 402-1207 km (250-750 mi)	Verifique o alinhamento das pastilhas de travão, a tensão do cabo de travão. Verifique o estiramento do cinto. Verifique os cabos dos travões e das mudanças quanto a corrosão ou desgaste. Verifique a tensão dos raios. Verifique a montagem dos acessórios (parafusos de montagem do suporte, hardware do guarda-lamas e alinhamento).	Verifique o binário do pedaleiro e do pedal. Limpe os cabos de travão e mudança. Verifique e ajuste as rodas se forem descobertos quaisquer raios soltos.	Substitua os cabos de travão e mudança, se necessário. Substitua as pastilhas de travão se necessário.
A cada 6 meses, 1207-2011 km (750-1250 mi)	Inspecione a transmissão (correa, coroa, roda livre). Inspecione todos os cabos e invólucros.	Recomenda-se uma afinação padrão por um mecânico de bicicletas certificado e reputado. Unte o suporte inferior.	Substitua as pastilhas de travão. Substitua os pneus se necessário. Substitua os cabos e as caixas, se necessário.

Se utilizar a bicicleta em condições desafiantes ou percorrer mais de 2.000 km/1.250 mi por ano, reduza os intervalos de inspeção e faça uma inspeção numa oficina de bicicletas a cada 6 meses.

Juntas de parafuso

- Verifique regularmente o veículo para detetar ligações de parafusos soltas de acordo com o plano de manutenção e aperte os parafusos soltos com uma chave de torque.
- Não conduza a bicicleta se verificar que algum parafuso está solto.
- Se não tiver a experiência necessária e as ferramentas requeridas, peça a um profissional para verificar as juntas de parafusos soltos.

Quadro e forquilha

- Verifique o quadro e a forquilha rígida quanto a fissuras, deformações ou descoloração.
- Se o quadro ou os garfos estiverem rachados, deformados ou descoloridos, contacte um profissional imediatamente.
- Não utilize a bicicleta se encontrar quaisquer fissuras, deformações ou descolorações.

Sela

- Verifique se consegue rodar a sela.
- Se conseguir rodar o selim, aperte a braçadeira do poste do assento. Observe os torques aplicáveis.
- Verifique se consegue mover o selim horizontalmente na direção do movimento ou na direção oposta.
- Se conseguir mover o selim, ajuste a braçadeira do selim.

Rodas

- Verifique se a roda dianteira ou traseira pode mover-se lateralmente e se as porcas da roda se movem.
- Se as porcas da roda se moverem, peça a um profissional para verificar as juntas dos parafusos.
- Se o eixo de libertação rápida se mover, ajuste o eixo.
- Se a roda dianteira ou traseira se mover lateralmente, peça a um profissional para verificar a roda.
- Verifique se a distância é igual em ambos os lados entre a roda dianteira e o garfo dianteiro e entre a roda traseira e o quadro.
- Se as distâncias não forem idênticas, peça a um profissional para verificar as rodas dianteira e traseira.
- Levante a bicicleta e gire a roda dianteira ou traseira. Verifique se a roda dianteira ou traseira oscila para os lados ou para fora.

- Se a roda dianteira ou traseira oscilar para os lados ou para fora, peça a um profissional para verificar a roda.
- Verifique as jantes dianteiras e traseiras quanto a fissuras, deformações ou alterações de cor em intervalos regulares.
- Verifique se a jante está sob o tubo interno e a fita da jante.
- Não utilize a bicicleta se o aro estiver rachado, deformado ou descolorado.
- Peça a um profissional para verificar se há algum dano na jante, nos materiais ou no alumínio.
- Aperte suavemente os raios juntos com o seu polegar e dedos para verificar se a tensão é a mesma para todos os raios.
- Se a tensão variar ou os raios estiverem soltos, peça a um profissional para verificar a tensão dos raios.

Pneus

- Verifique se a pressão do pneu está correta de acordo com os dados na lateral do pneu.
- Verifique se os pneus estão livres de fissuras e danos causados por corpos estranhos.
- Verifique se consegue sentir claramente o relevo do pneu.
- Se um pneu estiver rachado ou danificado, ou a profundidade do piso for muito baixa, mande substituir o pneu por um profissional.

Travão

É importante que aprenda e memorize qual manipulo dos travões controla qual travão (dianteiro/traseiro) para garantir a sua segurança. Para verificar qual a configuração da sua bicicleta, aperte uma alavanca de travão e veja se o travão dianteiro ou traseiro é acionado. Agora faça o mesmo com a outra alavanca de travão. Lembre-se desta configuração. Enquanto testa a configuração dos travões, certifique-se de que as suas mãos conseguem alcançar e apertar os manipuladores confortavelmente e sem problemas. Se tiver algum problema ou desconforto ao operar os travões, por favor, contacte-nos antes de conduzir. Consulte os manuais do utilizador do fabricante dos travões e certifique-se de que mantém os seus travões devidamente. É da sua responsabilidade ser capaz de reconhecer quando as suas pastilhas de travão precisam de ser substituídas.

Bateria

É essencial seguir estas instruções e dicas de segurança para preservar a longevidade da vida da sua bateria e garantir um desempenho adequado.

- Carregue completamente a bateria antes de cada viagem para garantir que está pronta para todo o percurso. Isso ajudará a reduzir a possibilidade de descarregar excessivamente a bateria.
- Se a bateria sofrer danos físicos ou deixar de funcionar, se tiver sido derrubada ou envolvida num acidente, ou se notar que está a funcionar anormalmente, por favor, interrompa o uso e contacte o vendedor imediatamente.
- Guarde a bateria num local seco, climatizado e interior, a uma temperatura entre 0°C e 40°C.

A tensão diminui quando a bateria está fraca, o que pode resultar numa assistência elétrica enfraquecida. Recomenda-se que comece a carregar quando a carga estiver entre 20-40%.

Carga	80-100%	80%	60%	40%	20%	0-20%
Tensão da Bateria/V	41,6	39	37,5	36	34,5	31

A carregar a sua bateria

- O carregador é classificado para 100–240V. Certifique-se de verificar o carregador, os cabos do carregador e a bateria para danos antes de iniciar cada carga.
- O carregamento demora cerca de 3-4 horas. Em raras ocasiões, pode demorar mais tempo para carregar a bateria completamente, particularmente quando a bicicleta é nova ou fica sem uso por um longo período de tempo.
- Carregue apenas a bateria com o carregador fornecido, pois outros podem causar danos à bateria ou aumentar a possibilidade de incêndio ou explosão.
- Embora o carregador seja projetado para parar automaticamente de carregar assim que a bateria estiver cheia, não o deixe ligado por mais de 12 horas.
- Certifique-se de que o seu carregador está isolado de líquidos, sujidade e detritos.

A autonomia numa única carga depende fortemente de várias circunstâncias, tais como (mas não limitado a):

- Condições meteorológicas, como temperatura ambiente e vento;
- Condições da estrada, como elevação e superfície da estrada;
- Condições da bicicleta, como a pressão dos pneus e o nível de manutenção;
- Uso da bicicleta, como aceleração e mudança de velocidades;
- Peso do ciclista e da bagagem;
- Quantidade de ciclos de carga e descarga;
- Idade e condição da bateria.

Notas do carregador

- O carregador deve ser usado apenas em ambientes internos, numa área fresca, seca e bem ventilada, numa superfície plana, estável e dura.
- Evite expor o carregador a líquidos, poeira, detritos ou objetos metálicos. Não cubra o carregador com nada enquanto estiver em uso.
- Guarde e use o carregador numa área segura, longe das crianças.
- Carregar a bateria até ao máximo antes de cada utilização ajuda a prolongar a sua vida útil e reduz o risco de descarga excessiva.
- Não use nenhum carregador que não seja o carregador original que recebeu com o seu pedido ou um carregador projetado especificamente para a bicicleta específica que comprou diretamente da SHARP.
- Este carregador foi projetado para tomadas de energia CA padrão de uso doméstico com tensão de entrada de 110-240V 50/60 Hz, e deteta e calcula automaticamente a tensão de entrada. Não tente abrir o carregador ou modificar a tensão de entrada.
- Não puxe ou arranque o cabo de carregamento. Ao desligar, puxe a ficha de plástico para remover cuidadosamente o cabo AC/DC.
- É normal que o carregador aqueça moderadamente durante o carregamento. Se o carregador estiver demasiado quente ao toque, ou se sentir algum odor ou notar quaisquer outros sinais de

sobreaquecimento, pare de usar o carregador e contacte o Centro de Serviço SHARP.

- Mantenha o indicador virado para cima ao usar o carregador. Não inverta o carregador, pois isso pode inibir o arrefecimento e encurtar a sua vida útil.
- Use apenas o carregador original fornecido pela SHARP (ou um projetado para o modelo específico da sua bicicleta que seja aprovado pela SHARP. Não use carregadores de mercado paralelo, que podem causar danos, lesões graves ou morte.
- Não seguir as informações de carregamento da bateria listadas aqui pode causar danos desnecessários aos componentes de carregamento, à bateria ou ao carregador e pode resultar em mau desempenho da bateria ou falha no funcionamento adequado. Danos à bateria incorridos desta forma não estão cobertos pela garantia.

Equilibrando a sua bateria

Quando receber a sua bicicleta pela primeira vez, é importante seguir estes passos para garantir que as células da sua bateria estão corretamente equilibradas, de forma a mantê-las o mais eficientes possível.

1. Para a primeira carga inicial após receber a sua bicicleta (ou após um longo período de armazenamento), certifique-se de carregar a bateria durante pelo menos 4 horas antes de andar.

NOTA: Recomendamos que deixe a bateria carregar durante pelo menos 4 horas nas primeiras três cargas para garantir que as células se equilibrem corretamente.

2. Após as primeiras três viagens, pode começar os procedimentos de carregamento de rotina.

Verificando o sistema de acionamento elétrico

- Verifique todos os cabos para garantir que não há danos.
- Examine o mostrador à procura de rachaduras e danos. Verifique se está firmemente no lugar.
- Verifique a unidade de controlo quanto a fissuras e danos. Verifique se está firmemente no lugar.
- Verifique a bateria recarregável para garantir que não há danos.
- Verifique se todos os contactos das fichas estão corretamente colocados e reconecte-os se necessário.
- Verifique o cabo e a caixa externa para confirmar que não há danos.
- Verifique o motor para garantir que não há danos.

Limpeza

- Desligue sempre a bateria e retire o carregador da porta de carga e da tomada antes de limpar a bateria ou a bicicleta.
- Use um pano seco ou ligeiramente húmido para limpar a bateria ou o quadro da bicicleta. Se houver sujidade dentro ou à volta da porta de carregamento, tente usar ar de baixa pressão ou uma escova suave para removê-la. Para instruções sobre como limpar os componentes do sistema de transmissão, por favor, consulte as instruções do fabricante do sistema de transmissão.
- Ao limpar, certifique-se de que a porta de carga da bicicleta está completamente fechada e que nenhuma água entra em contacto com os componentes elétricos. Se estiver molhada, deixe a porta de carga aberta para secar completamente antes de ligar o carregador.
- Seja cuidadoso para não danificar ou expor componentes elétricos à água. Não lave a sua bateria, motor ou quaisquer outros componentes elétricos com jato de água. Danificar componentes elétricos ou expô-los à água pode iniciar um incêndio que pode resultar em ferimentos graves ou até mesmo morte. Não use ou carregue uma bateria que acredita que tenha tido água infiltrada. Da mesma forma, todos os conectores, incluindo a porta de carga, devem estar completamente secos e limpos antes de usar ou carregar a bicicleta.
- Não utilize álcool, solventes ou produtos de limpeza abrasivos para limpar o carregador. Em vez disso, use um pano seco ou ligeiramente húmido. Limpeza da superfície da bicicleta APENAS.

Informação de Serviço

AVISO

OS AVANÇOS TECNOLÓGICOS TORNARAM AS BICICLETAS E OS COMPONENTES DE BICICLETAS MAIS COMPLEXOS, E O RITMO DE INOVAÇÃO ESTÁ A AUMENTAR.

É IMPOSSÍVEL PARA ESTE MANUAL FORNECER TODAS AS INFORMAÇÕES NECESSÁRIAS PARA REPARAR E/OU MANTER CORRETAMENTE A SUA BICICLETA.

Para ajudar a minimizar as chances de um acidente e possíveis lesões, você deve ter qualquer reparo ou manutenção, incluindo aqueles não especificamente descritos neste manual, realizados por um profissional. Igualmente importante é que as suas necessidades individuais de manutenção serão determinadas por tudo, desde o seu estilo de condução até à localização geográfica.

Consulte um profissional para ajuda na determinação das suas necessidades de manutenção.

AVISO

MUITAS TAREFAS DE SERVIÇO E REPARAÇÃO DE BICICLETAS REQUEREM CONHECIMENTO ESPECIALIZADO E FERRAMENTAS.

Não comece nenhum ajuste ou serviço na sua bicicleta até que tenha aprendido com um profissional como os completar corretamente. Ajuste ou serviço inadequado pode resultar em danos à bicicleta ou num acidente que pode causar lesões graves ou morte.

Se quiser aprender a realizar serviços e reparações importantes na sua bicicleta, tem três opções:

1. Pergunte ao Centro de Serviço por cópias das instruções de instalação e serviço do fabricante para os componentes da sua bicicleta ou contacte o fabricante do componente.
2. Pergunte ao Centro de Serviço para recomendar um livro sobre reparação de bicicletas.
3. Pergunte ao Centro de Serviço sobre a disponibilidade de cursos de reparação de bicicletas na sua área.

Recomendamos que peça a um profissional para verificar a qualidade do seu trabalho na primeira vez que trabalhar em algo e antes de andar de bicicleta, apenas para garantir que fez tudo corretamente. Como isso exigirá o tempo de um mecânico, pode haver uma taxa modesta por este serviço.

Também recomendamos que peça orientação a um profissional para obter peças sobressalentes, como câmaras de ar, lâmpadas, etc., pois seria útil uma vez que aprendeu a substituir tais peças quando necessitam de substituição.

Termos de Garantia

DURAÇÃO DA GARANTIA

- Todas as bicicletas têm um período de vida útil do produto. Esta garantia limitada não sugere nem implica que o quadro ou componentes nunca possam ser partidos ou que durem para sempre. Esta garantia limitada cobre defeitos de fabrico que ocorram dentro do período de vida útil normal e uso do produto.
- Outros componentes estão cobertos pela garantia declarada, se houver, do seu fabricante, e não estão cobertos por esta garantia limitada.

CONDIÇÕES DE GARANTIA

- Esta garantia limitada aplica-se apenas a bicicletas compradas em condição montada e ajustada de revendedores autorizados Sharp.
- Esta garantia limitada aplica-se apenas ao proprietário original da bicicleta e não é transferível para proprietários subsequentes.
- É necessário o recibo original de compra para estabelecer a prova de compra e deve ser fornecido à Sharp para qualquer reclamação de garantia. A Sharp exigirá que os clientes completem um procedimento padrão obrigatório para reclamações de garantia que envolverá meios como fotos e vídeos para ajudar a Sharp a identificar o defeito

do produto. Apenas os componentes individuais estão cobertos pela garantia. Os requisitos de remoção, montagem e afinação dos componentes são da responsabilidade do cliente que faz a reclamação. Os custos e inconvenientes resultantes da perda de uso do produto não estão cobertos enquanto o procedimento de garantia está em curso.

- Danos resultantes do desgaste normal, incluindo os resultados de fadiga, não estão cobertos. É responsabilidade do proprietário inspecionar regularmente e manter corretamente a sua bicicleta. Alguns itens que normalmente exibem danos de desgaste normal incluem: Pastilhas de travão, Raios, Pneus, Tubos, Pinhão do volante, Selim, Descanso
- O desvanecimento da pintura causado pelos efeitos da luz ultravioleta (UV) ou exposição ao ar livre não está coberto por esta garantia limitada.
- Todas as despesas de mão de obra para o serviço de garantia, incluindo a transferência de componentes e/ou qualquer instalação de novos componentes, são da responsabilidade do proprietário da bicicleta.
- Devido à evolução e obsolescência de produtos (como produtos que foram descontinuados ou que já não são mantidos em stock), alguns quadros ou componentes podem não estar disponíveis para modelos mais antigos. Nestes casos, a Sharp pode optar por fornecer um substituto que considere ser o modelo mais comparável, mas a obtenção e o pagamento de componentes é da responsabilidade do proprietário da bicicleta.
- Todas as determinações sob esta garantia limitada serão feitas a exclusivo critério da Sharp, incluindo mas não limitado à decisão de reparar ou substituir um produto defeituoso e qual produto de substituição é o produto mais comparável disponível na altura.

EXCLUSÕES DE GARANTIA

Esta garantia não cobre:

- Danos ou falhas devido a abuso, negligência, mau uso ou acidente.
 - Danos resultantes de manobras radicais; saltos em rampas; acrobacias; eventos competitivos, como corridas de bicicleta, corridas de bicicleta motocross, ou atividades semelhantes; ou qualquer atividade que não esteja de acordo com o uso pretendido do produto.
 - Danos causados por exposição excessiva aos elementos, como água, devido ao não armazenamento de bicicletas em locais fechados.
 - Danos resultantes do carregamento impróprio da bateria ou do uso de qualquer carregador não fornecido pela Sharp.
- Todas as garantias são anuladas se a bicicleta for sujeita a abuso, negligência, reparo impróprio, montagem imprópria, falta de manutenção adequada de acordo com o manual do proprietário, alteração, modificação, instalação de peças incompatíveis, corrosão, acidente ou outro uso anormal, excessivo ou impróprio. Além disso, esta garantia não cobre danos associados ao uso comercial.

Documentação legal

RoHS

- A SHARP certifica que este produto e a sua embalagem estão em conformidade com a Diretiva de 2017 que altera a Diretiva RoHS sobre a Restrição de Substâncias Perigosas em Equipamentos Elétricos e Eletrónicos, comumente conhecida como RoHS.

Guardar o produto

- Armazenando a sua bateria.
- Se planeia guardar a sua bicicleta (ou bateria extra) por mais de duas semanas, certifique-se de seguir estas diretrizes para manter a vida útil da sua bateria.
 1. Verifique periodicamente a bateria e certifique-se de manter a carga até pelo menos 80%.
 2. Guarde a sua bateria num local fresco e seco, a uma temperatura entre -20 °C e 20 °C.
- Não seguir os cuidados adequados com a bateria pode resultar em danos desnecessários aos componentes, à bateria e ao carregador,

levando a um desempenho inferior ou mau funcionamento. A perda de capacidade da bateria não está coberta pela garantia.

Transporte

- Ao enviar ou transportar a bateria por longas distâncias, incluindo viagens aéreas, a carga deve ser reduzida para 50% ou menos, caso seja danificada durante o trânsito. Embale-a com cuidado. Nunca transporte uma bateria danificada num avião.
- O transporte e/ou envio da sua bateria podem estar sujeitos a restrições e podem exigir manuseamento especial, rotulagem e embalagem. Informe-se sobre os requisitos legais e regulamentações aplicáveis no seu país ou estado e verifique com a sua companhia aérea ou transportadora.
- Tenha em conta que a sua bicicleta elétrica pode ser significativamente mais pesada do que uma bicicleta sem suporte de motor.

Resolução de problemas

Código de Erro

Se algo estiver errado com o sistema elétrico, será exibido um código de erro no visor. Não hesite em entrar em contacto com o nosso centro de serviço para resolver os problemas.

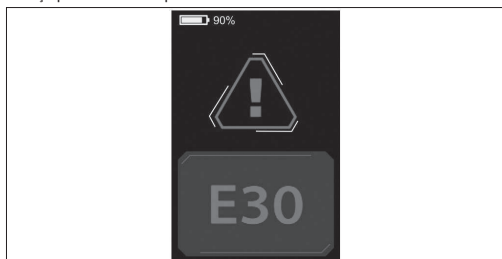

Aqui estão as definições dos códigos de erro.

Código de erro	Definição
21	Corrente anormal
23	Motor fora de fase
24	Falha no sinal do Motor Hall
25	Travagem anormal
30	Problema de Comunicação

Sintomas	Causas Possíveis	Soluções Mais Comuns
A bicicleta não funciona.	<ol style="list-style-type: none"> Potência da bateria insuficiente Ligações defeituosas A bateria não está totalmente encaixada na bandeja Sequência de ligação incorreta Os travões são aplicados 	<ol style="list-style-type: none"> Carregue a bateria Limpe e repare os conectores Instale a bateria corretamente Ligue a bicicleta com a sequência correta Desative os travões
Aceleração irregular e/ou velocidade máxima reduzida.	<ol style="list-style-type: none"> Potência da bateria insuficiente 	<ol style="list-style-type: none"> Carregue ou substitua a bateria
O motor não responde quando a bicicleta está ligada.	<ol style="list-style-type: none"> Fiação solta Fio da ficha do motor solto ou danificado Motor danificado 	<ol style="list-style-type: none"> Repare e/ou reconecte Segure ou substitua Reparar ou substituir
Alcance reduzido.	<ol style="list-style-type: none"> Baixa pressão do pneu Bateria fraca ou defeituosa Conduzir com demasiadas colinas, vento de frente, travagem e/ou carga excessiva Bateria descarregada por um longo período de tempo sem cargas regulares, envelhecida, danificada. Travões a roçar 	<ol style="list-style-type: none"> Ajuste a pressão do pneu Verifique as conexões ou carregue a bateria. Ajude com os pedais ou ajuste o percurso. Contacte o Suporte ao Produto se a diminuição do alcance persistir. Ajuste os travões
A bateria não irá carregar.	<ol style="list-style-type: none"> Carregador não está bem ligado Carregador danificado Bateria danificada Fiação danificada 	<ol style="list-style-type: none"> Ajuste as conexões Substituir Substituir Reparar ou substituir
A roda ou o motor produzem ruídos estranhos.	<ol style="list-style-type: none"> Raios da roda soltos ou danificados ou aro Fiação do motor solta ou danificada Desviador traseiro não muda 	<ol style="list-style-type: none"> Aperte, repare ou substitua Reconecte ou substitua o motor. Ajuste o desviador traseiro

Especificação técnica

Modelo	BK-GS03E-W	BK-GS03E-G
Geral		
Cores	BRANCO	Cinzeno
Medida	M	M
Velocidade Máxima (EU/UK)	25 km/h	25 km/h
Quilometragem	até 85 km	até 85 km
Peso	19,5 kg	19,5 kg
Carga Máxima	120 kg	120 kg
Altura do ciclista	165-190 cm	165-190 cm
Eletrónica		
Motor	36V 250W	36V 250W
Bateria	36V 7.8Ah/280.8Wh	36V 7.8Ah/280.8Wh
Sensor	Sensor de Cadência, Sensor de Torque	Sensor de Cadência, Sensor de Torque
Mostrador	Display TFT a Cores à Prova de Água IPX6	Display TFT a Cores à Prova de Água IPX6
Carregador	Carregador Inteligente 100V-240V/2A	Carregador Inteligente 100V-240V/2A
Tempo de Carregamento	4 Horas	4 Horas
Definir Quadro		
Quadro	Quadro de Liga de Alumínio	Quadro de Liga de Alumínio
Rodas		
Pneus	Pneus Kenda® 700C x 35C	Pneus Kenda® 700C x 35C
Jantes	Liga de Alumínio Preta	Liga de Alumínio Preta
Cubo Dianteiro	Eixo Passante M9 x 13G x 36H	Eixo Passante M9 x 13G x 36H
Raios	Diâmetro variável em Aço Inoxidável 304	Diâmetro variável em Aço Inoxidável 304
Travões		
Travões	Travões de disco Shimano®AMT 200JRRRX155 com rotores de 160mm	Travões de disco Shimano®AMT 200JRRRX155 com rotores de 160mm
Manetes de Travão	Shimano® AMT200JRRRX155	Shimano® AMT200JRRRX155
Transmissão		
Coroa	PIONEER-244A-5 1/2*3/32*44T*9/16*170	PIONEER-244A-5 1/2*3/32*44T*9/16*170
Cadeia	C8 1/2*3/32*108L	C8 1/2*3/32*108L
Manivela	170mm	170mm
Pedais	HFbike®	HFbike®
Componentes		
Sela	Sela Preta	Sela Preta
Poste do assento	Φ27.2*2.3*350mm Liga de Alumínio	Φ27.2*2.3*350mm Liga de Alumínio
Guiador	Liga de Alumínio, 680mm	Liga de Alumínio, 680mm
Haste	Liga de Alumínio	Liga de Alumínio

Tamanho do Quadro	19,3 polegadas (49 cm)	
Altura Sugerida do Condutor	1,68m–1,91m	165 cm–190 cm
A Comprimento do Tubo do Selim	20,5 polegadas	520 mm
B Atingir	13,4 polegadas	340 mm
C Altura de Passagem	31,1 polegadas	790 mm
D Distância entre eixos	40,2 polegadas	1020 mm
E Altura do Suporte Inferior	11,8 polegadas	300 mm
F Altura do Selim	36,2 polegadas - 42,5 polegadas	920–1080 mm

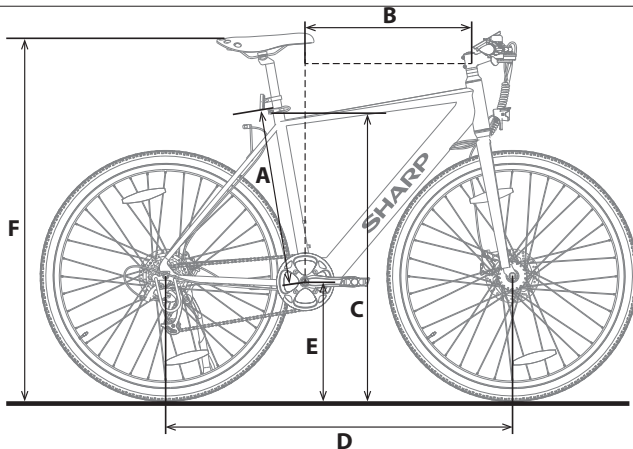

Handelsmerk:



Het Bluetooth®-woordmerk en de logo's zijn geregistreerde handelsmerken van Bluetooth SIG, Inc.

Gebruik deze Snelstartgids om uw e-bike in te stellen en te beginnen met gebruiken. Voor meer gedetailleerde informatie over uw model e-bike, raadpleeg de online handleiding die u kunt vinden door de onderstaande link te volgen of de QR-code te scannen en te zoeken op modelnaam BK-G503.



<https://www.sharpconsumer.com/support/>

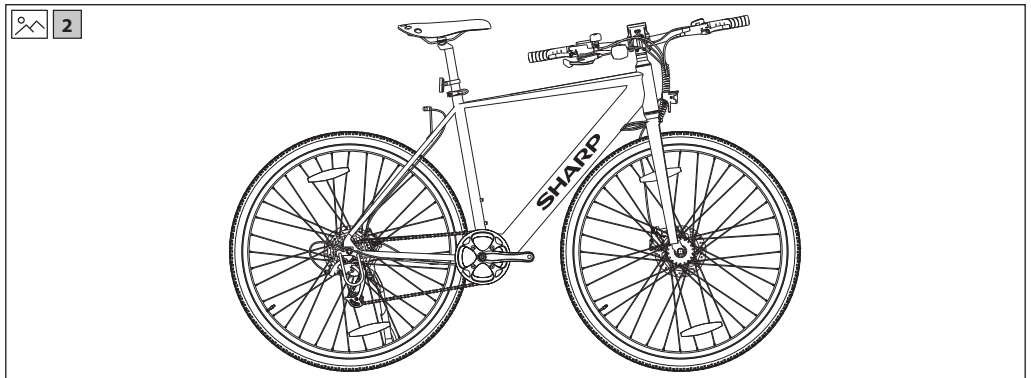
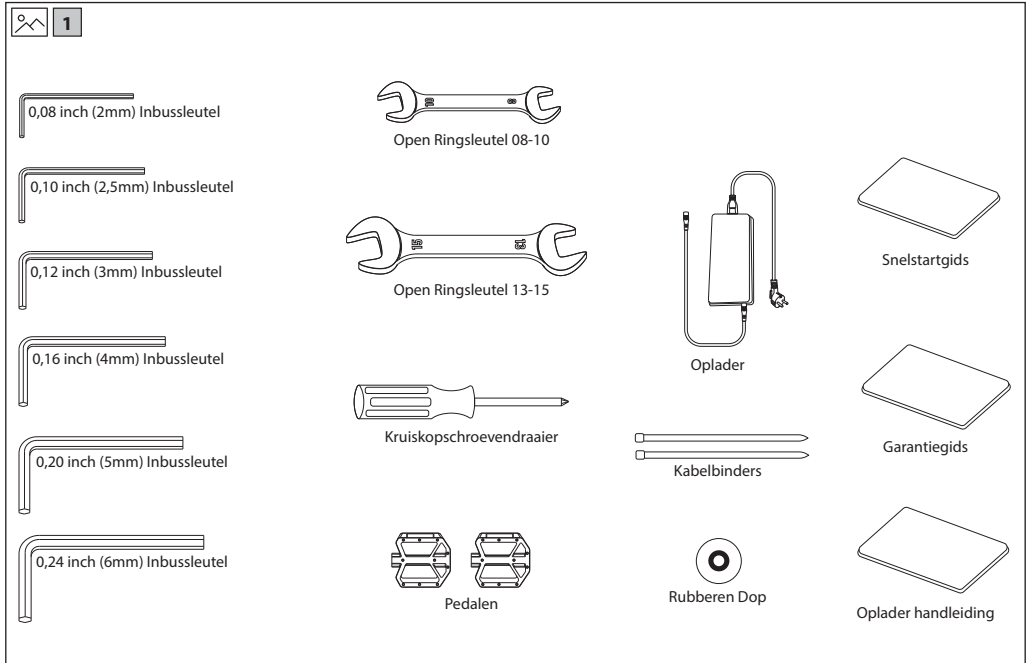

Belangrijke veiligheidsinstructies



Lees deze veiligheidsinstructies en let op de volgende waarschuwingen voordat het apparaat in gebruik wordt genomen:



Een bliksemlits met een pijl in een gelijkzijdige driehoek is bedoeld om de gebruiker te waarschuwen voor de aanwezigheid van niet-geïsoleerde "gevaarlijke spanning" in het product. Deze spanning kan groot genoeg zijn om een risico voor elektrische schokken op te leveren.



Het uitroepteken in een gelijkzijdige driehoek is bedoeld om de gebruiker te waarschuwen voor de aanwezigheid van belangrijke bedienings- en onderhoudsinstructies in de documentatie bij het apparaat.



Dit symbool betekent dat het product op een milieuvriendelijke manier weggegooid dient te worden en niet met huisvuil.



AC-spanning



Apparatuur van klasse II

Om vuur te voorkomen houdt altijd kaarsen en ander open vuur verwijderd van dit product.



BELANGRIJK: Lees het onderstaande zorgvuldig door en bewaar deze handleiding voor gebruik in de toekomst.

LET OP: Draag een beschermende helm!

Om het risico op letsel te verminderen, draag een geschikte helm tijdens het rijden!

Risico op ongevallen en letsel

- Onjuiste bediening van de e-bike door onvoldoende kennis kan een ongeluk veroorzaken. Maak uzelf alstublieft vertrouwd met de functies van de e-bike voordat u gaat rijden.
- Maak uzelf vooraf vertrouwd met de remhendel als u niet voldoende op de hoogte bent van de plaatsing van de voor- en achterremmen. Stel ook dienovereenkomstig af voordat u gaat rijden.
- Zorg er alstublieft voor dat de remmen goed zijn afgesteld en goed functioneren.

LET OP: Hardware mag niet volledig worden aangedraaid, inclusief maar niet beperkt tot bouten, moeren, de voorste naafas, het achterwiel, stuurmechanismen (stuur, stuurpen), het remsysteem, het aandrijfsysteem, pedalen, etc.

Om het risico op letsel te verminderen, zorg ervoor dat alle fietsonderdelen stevig en correct zijn vastgezet en dat er geen verlies van uitrusting, breuk of andere soorten schade is.

LET OP: Deze fiets is ontworpen voor volwassenen. Kinderen mogen alleen rijden onder toezicht van volwassenen.

Om het risico op ongelukken en verwondingen te verminderen, zorg ervoor dat de fiets en al zijn structuren niet binnen het bereik van kinderen

onder de 3 jaar zijn.

LET OP: Componentbreuk door onjuist gebruik van de fiets kan voorkomen.

Risico op ongevallen en letsel!

- Rijd niet over hellingen of heuvels met de fiets.
- Rijd niet met deze fiets in cross-country fietsen.
- Rijd niet met de fiets over trappen, rotsen of andere treden met een hoogte groter dan 15 cm.

Onjuiste toevoegingen of wijzigingen aan de fiets en incorrecte accessoires kunnen ervoor zorgen dat de fiets niet goed functioneert.

Om het risico op ongelukken en letsel te verminderen, voeg geen extra accessoires toe die niet zijn gekocht bij de verkoper of zonder toestemming van de verkoper, inclusief maar niet beperkt tot kinderveiligheidsstoelen, aanhangers, etc.

VOORZICHTIG: Rijd niet op een riskante manier met de fiets.

Om het risico op ongelukken en letsel te verminderen, rijdt u de fiets alleen op de juiste manier. Zorg ervoor dat u de fiets kunt beheersen en probeer geen gevaarlijke acties uit te voeren, inclusief maar niet beperkt tot rijden zonder handen, sprongen en wheelies.

GEVAAR: Gebrek aan fiets onderhoud vormt een risico op ongelukken en letsel

Controleer de fiets voor elke rit, inclusief maar niet beperkt tot de remfunctie, bandenslijtage en PSI, bout- en moerconditie, stuurinrichting en spaakspanning.

Als u tijdens het rijden een abnormaal geluid hoort, stop dan onmiddellijk en controleer de hele fiets.

LET OP: Zorg voor volledige naleving van de lokale wetgeving.

Risico op boetes en inbeslagname!

Voordat u de fiets gaat berijden, zorg ervoor dat de fiets voldoet aan de normen van uw lokale wetgeving.

Reflectoren zijn geen vervanging voor vereiste verlichting. Rijden bij zonsopgang, schemering, 's nachts of op andere momenten van slecht zicht zonder een adequaat fietsverlichtingssysteem en zonder reflectoren is gevaarlijk en kan leiden tot ernstig letsel of de dood.

Als uw fiets niet goed past, kunt u de controle verliezen en vallen.

Bouten die te strak zijn aangedraaid kunnen uitrekken en vervormen.

Stel uw batterij niet bloot aan hoge temperaturen.

Rijden met onjuist afgestelde remmen of versleten remblokken is gevaarlijk en kan leiden tot ernstig letsel of de dood.

Laat een band nooit verder op dan de maximale druk die op de zijkant van de band of de velg staat aangegeven. Als de maximale drukwaarde voor de velg lager is dan de maximale druk die op de band wordt

getoond, gebruik dan altijd de lagere waarde. Het overschrijden van de aanbevolen maximale druk kan ervoor zorgen dat de band van de velg springt of de velg beschadigt, wat schade aan de fiets en letsel aan de berijder en omstanders kan veroorzaken. De beste en veiligste manier om een fietsband op de juiste druk te brengen is met een fietspomp die een ingebouwde drukketer heeft.

Te hard of te plotseling remmen kan een wiel blokkeren, waardoor u de controle kunt verliezen en vallen. Plotselinge of overmatige toepassing van de voorrem kan de rijder over het stuur laten vliegen, wat kan leiden tot ernstig letsel of de dood.

Stop de oplaadprocedure onmiddellijk als u een vreemde geur of rook opmerkt.

- SHARP is niet verantwoordelijk voor letsel/dood veroorzaakt door onjuist gebruik.
- Sharp is niet verantwoordelijk als u zich niet houdt aan lokale regelgeving en beperkingen.
- De garantie dekt geen schade veroorzaakt door onjuist gebruik van het apparaat, met name in het geval van gebruik voor niet-huishoudelijke doeleinden en aanpassingen en/of aanpassingen die nodig zijn voor landen of regio's waarvoor het oorspronkelijk niet was ontworpen.
- Houd u altijd aan de lokale verkeersregels en nationale wetten en voorschriften bij het gebruik van uw e-bike.
- Houd u altijd aan de lokale snelheidslimiet. GA NIET over de snelheidslimiet van uw e-bike heen.



- Draag altijd beschermingsmiddelen tijdens het gebruik.
- Draag altijd een veiligheidshelm bij het rijden op uw e-bike.
- Rijd altijd met beide handen aan het stuur, nooit met slechts één hand.
- Rijd niet bij slecht weer.
- Gebruik deze e-bike niet om stunts of gevaarlijke manoeuvres uit te voeren. Het is een fiets ontworpen voor huishoudelijk gebruik.
- Neem geen mensen of voorwerpen zoals tassen mee op de e-step.
- Rijd langzaam op drukke plaatsen.
- Controleer voor gebruik of alle schroeven en bevestigingsmiddelen vastzitten en of deze er goed uitzien.
- Zorg ervoor dat de vouwas in de sleuf komt bij het uitvouwen van de e-bike.
- Rijd niet op oneffen wegen, water, olie of ijs.
- Rij niet door het verkeer en maak geen onvoorspelbare, onverwachte bewegingen.
- Rijd niet op de e-bike als u buiten de leeftijdsgrenzen van het land valt.
- Rijd niet met de e-bike over de wettelijke snelheidslimiet voor e-bikes in het land.
- Gebruik de e-bike niet als deze beschadigd is.
- Gebruik de e-bike niet als de batterij een vreemde geur afgeeft en/of opwarmt.
- Gebruik de e-bike niet als er vloeistof uit lekt, vermijd contact en plaats deze buiten het bereik van kinderen.
- Controleer voor gebruik of de e-bike niet beschadigd is. Rij niet als er enige schade is.
- Zorg ervoor dat u deze gebruikershandleiding volledig leest voordat u de e-bike gebruikt.
- Leer hoe u uw e-bike moet berijden alvorens deze in een openbare ruimte te gebruiken.
- Deze e-bike kan worden geïdentificeerd aan de hand van het model en serienummer op het typeplaatje.
- De aandrijving gebeurt via een elektromotor in het rijwiel.
- Er mag slechts één persoon op de e-bike rijden.
- Wijzig deze e-bike op geen enkele manier.
- Gebruik geen onderdelen of accessoires die niet door SHARP worden aanbevolen of zijn goedgekeurd.
- Rijd met de e-bike op vlakke oppervlakken. Overschrijd de gespecificeerde helling niet.
- Overmatig gebruik zal de levensduur van deze e-bike verkorten.
- Let op: de remmen en bijbehorende onderdelen kunnen tijdens het gebruik heet worden. Raak deze na gebruik niet aan.

Waarschuwingen voor batterij en oplader

- Schakel de e-bike niet in tijdens het opladen.
- Nadat de batterij volledig is opgeladen, koppelt u de oplaadkabel los.
- De laadindicator van de batterij op het display geeft het accuniveau aan.
- Wanneer de batterij bijna leeg is, kan dit resulteren in verminderde elektrische ondersteuning. Het wordt aanbevolen om te beginnen met opladen bij een lading van 20-40%.
- Laad de batterij na elk gebruik op.
- Als de e-bike lange tijd niet wordt gebruikt, laad deze dan minstens één keer per maand op. Let op: als de batterij lange tijd niet wordt opgeladen, zal de batterij een zelfbeschermingsstatus ingaan en niet meer opladen. Neem in dit geval contact op met uw dealer.
- Steek tijdens het opladen de stekker van de oplader in de oplaadpoort alvorens u de stekker in het stopcontact steekt.
- Tijdens het opladen is het indicatielampje van de oplader rood. Dit betekent dat het oplaadproces normaal verloopt. Als het indicatielampje groen wordt, dan is het opladen voltooid.



www.sharpconsumer.com/contact/



www.sharpconsumer.com/support/



www.sharpconsumer.com/documents-of-conformity/

- Gebruik alleen de oorspronkelijke oplader om de batterij op te laden.
- De oplader heeft een overlaadbeveiligingsfunctie, als de e-bike 100% volledig is opgeladen, zal de oplader automatisch stoppen met opladen.
- Gooi batterijen en e-bikes weg in overeenstemming met de toepasselijke voorschriften in uw land.

Batterijen

- Stel de batterijen niet bloot aan hoge temperaturen en plaats deze niet op plaatsen waar de temperatuur snel kan oplopen, bijv. naast het vuur of in direct zonlicht.
- Stel de batterijen niet bloot aan stralende hitte, gooi deze niet in het vuur, haal deze niet uit elkaar en probeer niet onoplaadbare batterijen op te laden; deze kunnen gaan lekken of ontploffen.
- Als u een batterij in het vuur gooit, een batterij mechanisch verpletterd of een batterij doorzaagt, dan kan dat leiden tot een explosie.
- Als u een batterij in een omgeving met een extreem hoge temperatuur laat liggen, dan kan dit leiden tot een explosie of het wegglekken van een brandbare vloeistof of gas.
- Als u een batterij aan een extreem lage luchtdruk blootstelt, dan kan dat leiden tot een explosie of het wegglekken van brandbare vloeistof of gas.
- **LET OP:** Risico op explosie of schade aan apparatuur, als er verkeerde type batterijen worden gebruikt.
- Gebruik nooit verschillende batterijen of meng nooit nieuwe en oude batterijen.
- Gebruik geen andere batterijen dan de gespecificeerde batterijen.



Verwijdering van deze apparatuur en batterijen

- Verwijder dit product en de batterijen ervan niet als ongesorteerd huisafval. Breng het afval terug naar een inzamelpunt voor recycling van AEEA in overeenstemming met de lokale wetgeving. Door dit te doen helpt u het behoud van grondstoffen en beschermt u het milieu.
- In de meeste Europese landen is de verwijdering van batterijen gereguleerd. Het recyclingsymbool staat op elektrische apparatuur, verpakkingen en batterijen om gebruikers eraan te herinneren deze items op de juiste manier te verwijderen. Gebruikers worden verzocht gebruik te maken van bestaande retourfaciliteiten voor gebruikte apparatuur en batterijen. Neem contact op met uw verkoper of plaatselijk autoriteiten voor meer informatie.



Verwijdering van de batterij voor afvalverwerking

- De batterij was verborgen in de onderbuis. De onderkant van de buis heeft een deksel en schroeven om de batterij, de controller en de kabels vast te houden. Om de batterij te verwijderen, verwijder alle schroeven aan de onderkant en zijkant van de onderste pijp, koppel de kabel los en open de stofplug bij de oplaadpoort.

CE-verklaring:

- Hierbij verklaart Sharp Consumer Electronics Poland sp. z o.o. dat dit apparaat voldoet aan de essentiële vereisten en andere relevante bepalingen van de RED richtlijn 2014/53/EU.
- De volledige tekst van de EU-conformiteitsverklaring is beschikbaar door de link te volgen www.sharpconsumer.com en vervolgens naar het downloadgedeelte van uw model gaan en "CE-verklaringen" kiezen.

Elektrische fiets met trapondersteuning (EPAC):

Een pedelec is een type fiets uitgerust met elektrische trapondersteuning. Het kan ondersteuning bieden tot een maximale snelheid van 25 km/u bij het trappen. Afhankelijk van het model, activeer de looperondersteuningsmodus en controleer of de snelheid verhoogt tot maximaal 5 km/u.

Wat zit er in de doos:

Snelstartgids (dit document)

E-Bike Onderdelen

- 1 x E-bike

Accessoiresdoos

- 1 x Handleiding
- 1 x oplader
- 1 x Oplaadkabel
- 6 x Inbussleutel
- 1 x Phillips schroevendraaier
- 2 x Open ringsleutel
- 2 x Kabelbinders
- 1 x Rubberen dop

Accessoiresdoos

(Zie  1 op pagina 1)

Fietsonderdelen

(Zie  2 op pagina 1)

Fiets Framenummer

Het framenummer van de fiets kan worden gevonden op de balhoofdbuis, zoals getoond in de figuur. Het is de unieke identificatie voor uw e-bike. Wanneer uw fiets wordt gestolen, geeft het serienummer u de grootste kans om deze terug te krijgen. Het zou een goed idee zijn om het ergens op te schrijven of er een foto van te maken.

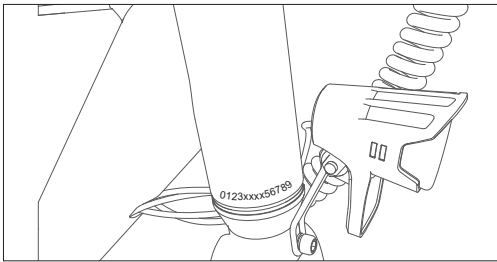

inbussleutel om de 2 schroeven aan de zijkant van de ventielstengel los te draaien. Draai het stuur 90° met de klok mee om de stijgbuis en de bovenbuis in een horizontale lijn te houden.

- Draai de schroef met de klok mee aan. Plaats de rubberen dop op de bovenkant van de stengel, zoals getoond in (Figuur 1-3, 1-4).
- Stel het instrumentenpaneel en de reflectorafstelling af op een horizontale positie zodat ze in een rechte lijn staan, zoals getoond in (Figuur 1-3).

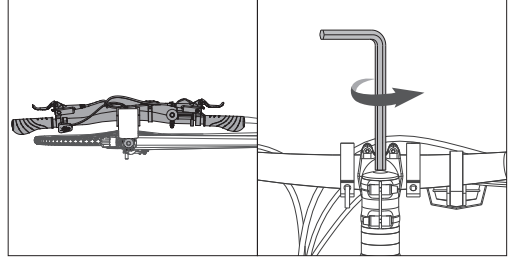

Figuur 1-1

Figuur 1-2

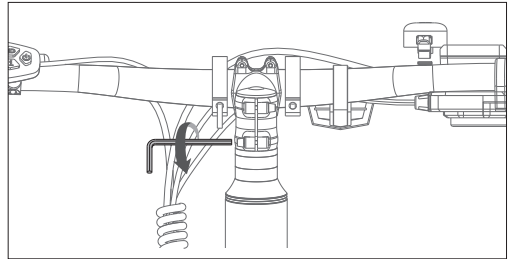

Figuur 1-3

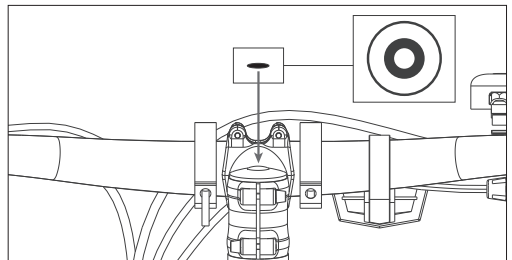

Figuur 1-4

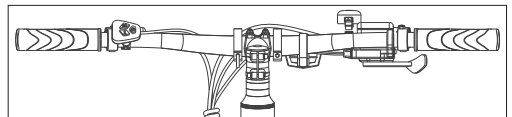

Figuur 1-5

LET OP:

Zorg ervoor dat het koppel van de schroef aan de bovenkant ongeveer 4-6 N-m is.

Zorg ervoor dat het koppel van de zijdelingse ongeveer 6 N-m is.

Montage van de E-bike

STAP 1: Installeer en stel het stuur bij

- Gebruik een 5mm inbussleutel om de lange schroef aan de bovenkant van de ventielstengel tegen de klok in los te draaien. Gebruik een 4mm

STAP 2: Installeer de pedalen

- a. Gebruik de 15 mm sleutel om de pedalen te monteren, zoals getoond in (Figuur 6-1).

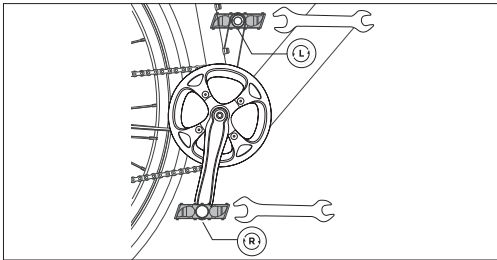
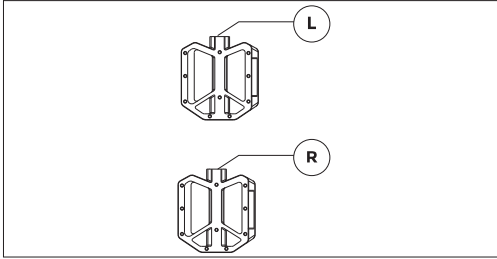

Figuur 2-1

NOTITIES:

Controleer de eindkap op beide pedalen om het linker- en rechterpedaal te identificeren.

Houd er rekening mee dat het rechterpedaal met de klok mee wordt aangedraaid, terwijl het linkerpedaal tegen de klok in wordt aangedraaid. Zorg ervoor dat het koppel 18 N·m is.

Hoe de E-bike te gebruiken

Laad de batterij op voor het eerste gebruik.

Hoe op te laden

- Open de rubberen dop en steek de oplader in de oplaadpoort van de e-bike (Figuur 3-1). Zorg ervoor dat de oplaadpoort in de gegeven richting staat, zoals getoond in (Figuur 3-2).
- Steek de oplader in het stopcontact.
- Wanneer verbonden met de acculader, zal de accu beginnen met opladen en de oplaadindicator op de lader zal rood worden.
- Nadat het opladen voltooid is, wordt de oplaadindicator groen. Verwijder de batterijlader wanneer deze volledig is opgeladen.
- Sluit de rubberen dop na het opladen.

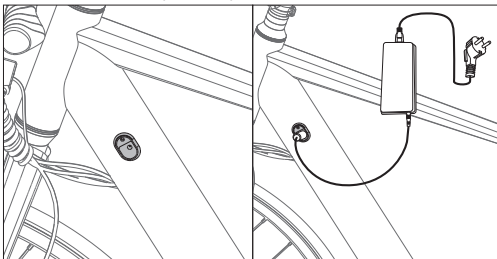

Figuur 3-1

Figuur 3-2

Hoe start je een E-bike

AAN/UIT

Druk gedurende 3 seconden op de aan/uit-knop om het display in te schakelen.

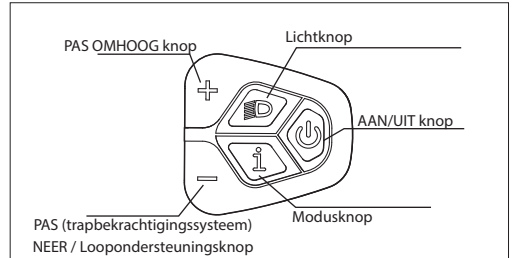

Ondersteuningsniveau van de trapondersteuning

De motor biedt vijf ondersteuningsmodi voor de fiets: 0-5. Druk kort op Omhoog of Omlaag om het niveau van trapondersteuning te wisselen. De weergave-interface wordt getoond in de figuur.

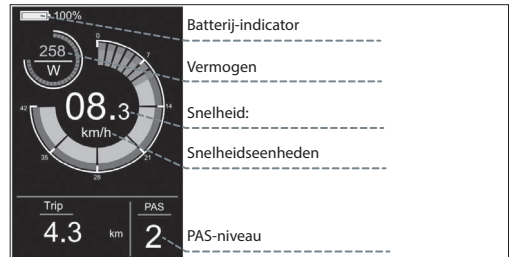

Lichtschakelaar

Druk op de lichtknop om het licht aan te zetten.
 Na het inschakelen van het licht, zal de helderheid van de achtergrondverlichting afnemen en het instrument zal de lichtindicator weergeven, zoals getoond in de figuur.
 Druk nogmaals op de lichtknop om de lichten uit te zetten.

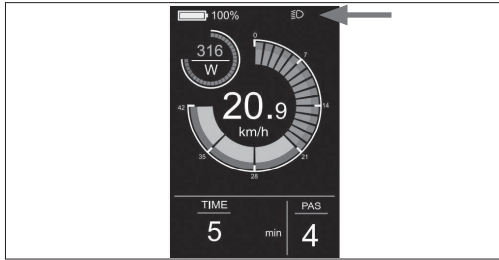

Weergave-interface

Standaard toont de meter de werkelijke snelheid, afstand per reis (km), motorvermogen (W) en batterijniveau (%). Druk op de Mode-knop om te schakelen tussen enkele afstand (km), totale afstand (km), maximale snelheid (km/u), gemiddelde snelheid (km/u) en rijtijd (min). De weergave-interface wordt getoond in de figuur.

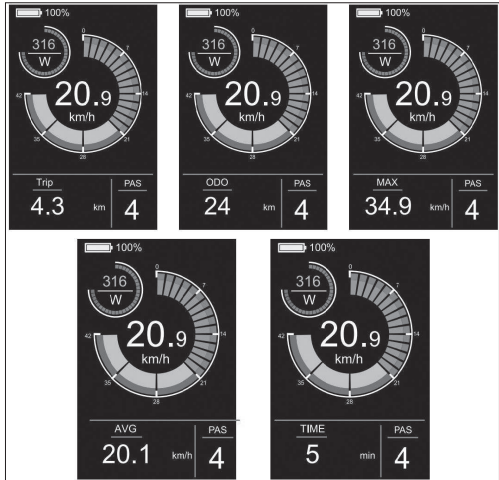

Loopondersteuning

Het indrukken en vasthouden van de DOWN-knop gedurende 3 seconden activeert de Loopondersteuningsmodus. De e-bike zal automatisch een snelheid van 5 km/u bereiken. De display-interface wordt getoond in de figuur.

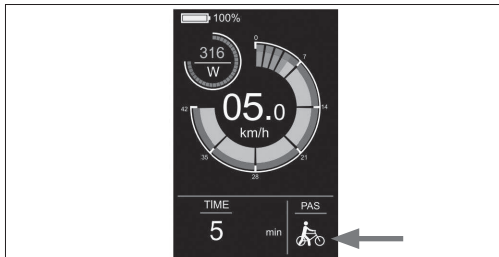

Instellingen Menu

In de opstartstatus, wanneer het voertuig stilstaat, houdt u tegelijkertijd de UP- en DOWN-knoppen langer dan 2 seconden ingedrukt, en het instrument zal de instellingeninterface betreden. De bedieningsinterface wordt in de figuur getoond. **Alle operaties moeten worden uitgevoerd bij snelheid 0.**

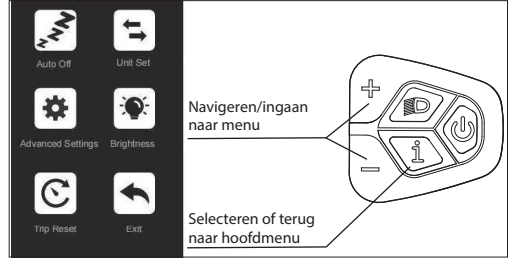

Hoe in te stellen

- Druk op de knop om te schakelen en druk op de Mode-knop om de instellingen te betreden.
- Na het betreden van de instellingen, kunt u de parameters aanpassen door op de knop te drukken, en druk op de knop om op te slaan en terug te keren naar de bovenliggende instellingen.

Wat kan worden ingesteld.

- **Auto Uit:** Als u deze instelling invoert, kunt u de automatische uitschakeltijd aanpassen, zoals getoond in (Figuur 4-1).
- **Unit ingesteld:** Als u deze instelling invoert, kunt u de eenheid aanpassen, zoals getoond in (Figuur 4-2).
- **Geavanceerde Instellingen:** Als u de instellingen binnengaat, kunt u de taalinstellingen aanpassen, de productversie-informatie bekijken en de APP downloaden, zoals getoond in (Figuur 4-3).
- **Helderheid:** Als u deze instelling invoert, kunt u de helderheid van de meterachtergrondverlichting aanpassen, zoals getoond in de (Figuur 4-4).
- **Reis Resetten:** Als u deze instelling invoert, kunt u de gegevens van de enkele afstand wissen en de modus voor het wissen van de enkele afstand aanpassen, zoals weergegeven in (Figuur 4-5).

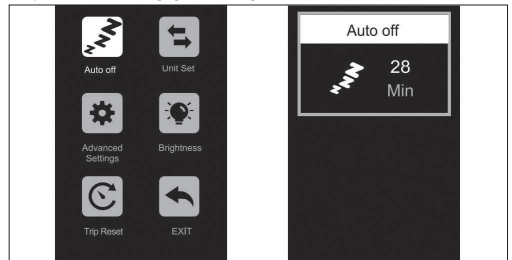

Figuur 4-1

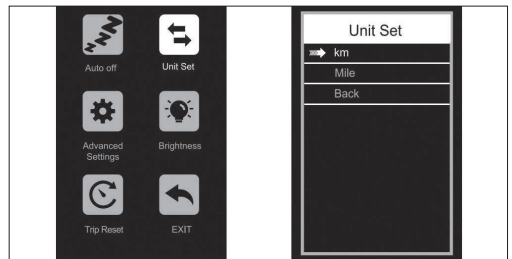

Figuur 4-2

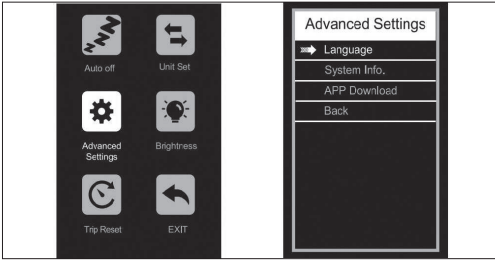

Figuur 4-3



Figuur 4-7

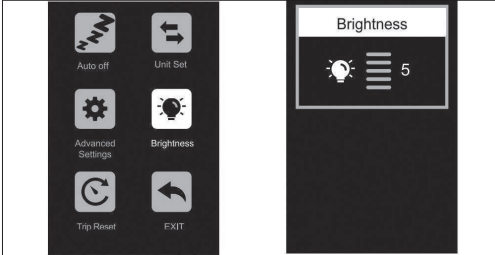

Figuur 4-4

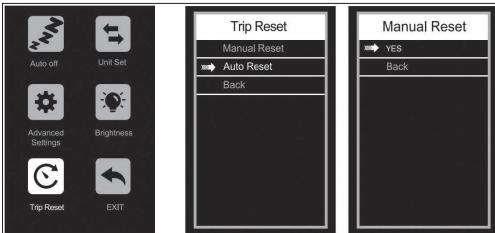

Figuur 4-5

Verbinding maken met SHARP Life APP

Ga naar het menu, druk op de of knop en ga naar de interface van Geavanceerde Instellingen, zoals getoond in (Figuur 4-6).

Selecteer APP Download en scan de QR-code om de Sharplife APP op uw telefoon te downloaden. Nadat de download is voltooid, zet u de Bluetooth van de mobiele telefoon aan en gaat u naar de APP om naar het apparaat te zoeken om verbinding te maken. Wanneer het instrument het Bluetooth-pictogram weergeeft zoals getoond in de (Figuur 4-7), is de verbinding succesvol.

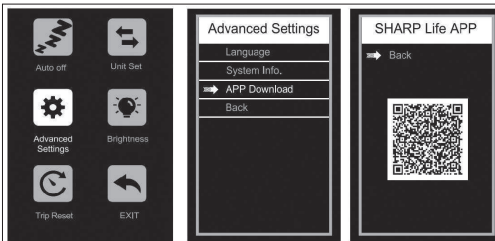

Figuur 4-6

Verwijder de verbinding

Er zijn verschillende manieren om de APP los te koppelen van het product:

- Zet Bluetooth uit op uw telefoon
- Druk tegelijkertijd 2 seconden lang op de knop en de knop, dan zal de meter "Bluetooth loskoppelen" weergeven
- Selecteer Verwijder apparaat in de APP
- Zet de E-bike uit

Taalinstelling

Selecteer en ga naar de geavanceerde instellingeninterface.

Ga naar de taalinstellingen en druk op de of knop om de gewenste taal te selecteren. Om de instellingen op te slaan, houdt u de knop ingedrukt en keert u terug naar het vorige menu. De volgende afbeelding toont de bedieningsinterface.

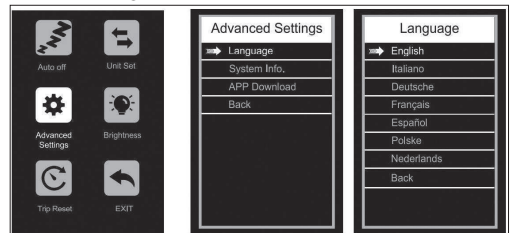

Selecteren of terug naar hoofdmenu

Voor uw gemak bevindt zich een USB-oplaadaansluiting op de displaymodule. Om toegang te krijgen tot de aansluiting, trekt u de afdekking van de aansluiting naar één kant.

SHARP Life App

BELANGRIJK:

Het installeren van de app maakt huidige software-updates mogelijk en dus voortdurende verbeteringen.

Download de SHARP Life-app op uw mobiele apparaat en geniet van de voordelen van extra functionaliteiten. Dit omvat:

- Snelheidscontrole op uw apparaat.
- De snelheid-/afstandseenheden veranderen (kilometers of mijlen).

Klik op (Voeg apparaat toe), wanneer de e-bike is ingeschakeld.

Uw apparaat zal automatisch scannen naar uw e-bike. Zorg ervoor dat de Bluetooth-functie is ingeschakeld op uw telefoon. Sta locatiediensten toe als daarom wordt gevraagd.

Zodra het apparaat is gevonden, wordt de Bluetooth-koppeling tot stand gebracht.

OPMERKING:

Als u met een nieuw account verbinding wilt maken met de e-bike, zijn er twee manieren:

1. Verwijder het apparaat uit uw vorige account.
2. Druk tegelijkertijd 2 seconden lang op de 'i' Mode-knop en de '-'-knop om de Bluetooth van het display los te koppelen, waarna het nieuwe account ermee kan verbinden.

Om uw e-bike aan de app toe te voegen.



<https://www.sharpconsumer.com/sharp-life-app>

Maintenance

Interval	Inspecteren	Service	Vervangen
Wekelijks, 160-321 km (100-200 mi)	Controleer de hardware op de juiste koppel. Controleer de aandrijflijn op juiste uitlijning en werking (inclusief de riem, vrijloop, kettingblad). Controleer de echtheid van het wiel en op stille wielwerking (zonder spaakgeluid) Controleer de staat van het frame op eventuele schade.	Maak het frame schoon door het frame af te vegen met een vochtige doek. Gebruik stelmoer(en) om derailleur/remkabels aan te spannen indien nodig.	Vervang alle onderdelen die volgens onze productondersteuning of een gecertificeerde betrouwbare fietsmonteur onherstelbaar beschadigd of kapot zijn.
Maandelijks, 402-1207 km (250-750 mi)	Controleer de uitlijning van de remblokken, de spanning van de remkabel. Controleer riemrek. Controleer rem- en schakelkabels op corrosie of rafelen. Controleer de spaakspanning. Controleer de montage van accessoires (bevestigingsbouten voor de bagagedrager, spatbord hardware en uitlijning).	Controleer de krukas en pedaalkracht. Schone rem- en schakelkabels. Controleer en span de wielen als er losse spaken worden ontdekt.	Vervang indien nodig de rem- en schakelkabels. Vervang indien nodig de remblokken.
Elke 6 maanden, 1207-2011 km (750-1250 km)	Inspecteer de aandrijflijn (riem, kettingblad, vrijloop). Inspecteer alle kabels en behuizingen.	Een standaard afstelbeurt door een gecertificeerde, gerenommeerde fietsmonteur wordt aanbevolen. Smeer de Bottom Bracket.	Vervang de remblokken. Vervang banden indien nodig. Vervang kabels en behuizingen indien nodig.

Als u de fiets onder uitdagende omstandigheden gebruikt of meer dan 2.000 km/1.250 mijl per jaar rijdt, verkort dan de inspectie-intervallen en laat elke 6 maanden een inspectie uitvoeren door een fietsenservice winkel.

Schroefverbindingen

- Controleer het voertuig regelmatig op losse schroefverbindingen volgens het onderhoudsschema en draai losse schroeven aan met een momentsleutel.
- Rijd niet op de fiets als u merkt dat er schroefverbindingen los zijn geraakt.
- Laat losse schroefverbindingen controleren door een professional als u niet over de nodige expertise en vereiste gereedschappen beschikt.

Frame en vorken

- Controleer het frame en de stijve voorvork op scheuren, vervorming of verkleuring.
- Als het frame of de vorken gebarsten, vervormd of verkleurd zijn, neem dan onmiddellijk contact op met een professional.
- Gebruik de fiets niet als u scheuren, vervorming of verkleuring ontdekt.

Zadel

- Controleer of u het zadel kunt draaien.
- Als u het zadel kunt draaien, draai dan de zadelpenkleem strakker. Let op de toepasselijke koppels.
- Controleer of u het zadel horizontaal kunt verplaatsen in de rijrichting of de tegenovergestelde richting.
- Als u het zadel kunt verplaatsen, stel dan de zadelkleem bij.

Wielen

- Controleer of het voor- of achterwiel zijwaarts kan bewegen en of de wielmoeren bewegen.
- Als de wielmoeren bewegen, laat dan een professional de schroefverbindingen controleren.
- Als de snellos as beweegt, stel dan de as bij.
- Als het voor- of achterwiel zijwaarts beweegt, laat dan een professional het wiel controleren.
- Controleer of er aan beide zijden een gelijke afstand is tussen het voorwiel en de voorvork en tussen het achterwiel en het frame.
- Als de afstanden niet identiek zijn, laat dan een professional de voor- en achterwielen controleren.

- Til de fiets op en draai het voor- of achterwiel. Controleer of het voor- of achterwiel zijwaarts of naar buiten zwaait.
- Als het voor- of achterwiel zijwaarts of naar buiten zwaait, laat dan een professional het wiel controleren.
- Controleer regelmatig de voor- en achtervelgen op scheuren, vervormingen of kleurveranderingen.
- Controleer of de velg onder de binnenband en het velglijnt zit.
- Gebruik de fiets niet als de velg gebarsten, vervormd of verkleurd is.
- Laat een professional controleren of er schade is aan de velg, materialen of aluminium.
- Druk de spaken voorzichtig samen met uw duim en vingers om te controleren of de spanning voor alle spaken hetzelfde is.
- Als de spanning varieert of de spaken los zijn, laat dan een professional de spanning van de spaken controleren.

Banden

- Controleer of de bandenspanning correct is volgens de gegevens op de zijkant van de band.
- Controleer of de banden vrij zijn van scheuren en schade door vreemde voorwerpen.
- Controleer of u het bandenprofiel duidelijk kunt voelen.
- Als een band gebarsten of beschadigd is, of de profieldiepte te laag is, laat de band dan vervangen door een professional.

Rem

Het is belangrijk dat u leert en onthoudt welke remhendel welke rem (voor/achter) bedient om uw veiligheid te garanderen.
Om te controleren welke configuratie uw fiets heeft, knijp in één remhendel en kijk of de voor- of achterrem wordt ingeschakeld. Doe nu hetzelfde met de andere remhendel. Onthoud deze configuratie.
Terwijl u de remconfiguratie test, zorg ervoor dat uw handen de hendels gemakkelijk kunnen bereiken en zonder problemen kunnen knijpen. Als u problemen of ongemak ervaart bij het bedienen van de remmen, neem dan contact met ons op voordat u gaat rijden.
Bekijk de gebruikershandleidingen van de remfabrikant en zorg ervoor dat u uw remmen goed onderhoudt. Het is uw verantwoordelijkheid om te

kunnen herkennen wanneer uw remblokken vervangen moeten worden.

Batterij

Het is essentieel om deze instructies en veiligheidstips te volgen om de levensduur van uw batterij te behouden en een goede werking te garanderen.

- Laad de batterij voor elke rit volledig op om ervoor te zorgen dat deze de hele reis meegaat. Dit helpt de kans op oververhitting van de batterij te verminderen.
- Als de batterij fysiek beschadigd raakt of niet meer functioneert, als deze is gevallen of betrokken is geweest bij een ongeluk, of als u merkt dat deze abnormaal presteert, stop dan onmiddellijk met het gebruik en neem direct contact op met de verkoper.
- Bewaar de batterij op een droge, klimaatgecontroleerde binnenlocatie bij een temperatuur tussen 0°C en 40°C.

De spanning daalt wanneer de batterij bijna leeg is, wat kan resulteren in verminderde elektrische ondersteuning. Het wordt aanbevolen om te beginnen met opladen bij een lading van 20-40%.

Opladen	80-100%	80%	60%	40%	20%	0-20%
Batterijspanning/V	41.6	39	37,5	36	34,5	31

Uw batterij opladen

- De lader is geschikt voor 100-240V. Controleer de lader, de laadkabels en de accu op schade voordat u begint met opladen.
- Het opladen duurt ongeveer 3-4 uur. In zeldzame gevallen kan het langer duren om de batterij volledig op te laden, vooral wanneer de fiets nieuw is of lange tijd niet is gebruikt.
- Laad de batterij alleen op met de meegeleverde oplader, omdat andere opladers schade aan de batterij kunnen veroorzaken of de kans op brand of explosie kunnen vergroten.
- Hoewel de oplader is ontworpen om automatisch te stoppen met opladen zodra de batterij vol is, laat deze niet langer dan 12 uur ingeplugd.
- Zorg ervoor dat uw oplader geïsoleerd is van vloeistoffen, vuil en puin.

De actieradius op één lading hangt sterk af van verschillende omstandigheden, zoals (maar niet beperkt tot):

- Weersomstandigheden, zoals omgevingstemperatuur en wind;
- Wegomstandigheden, zoals hoogte en wegdek;
- Fietscondities, zoals bandenspanning en onderhoudsniveau;
- Fietsgebruik, zoals acceleratie en schakelen;
- Rijder en bagage gewicht;
- Aantal laad- en ontladingscycli;
- Leeftijd en conditie van de batterij.

Oplader notities

- De oplader mag alleen binnenshuis worden gebruikt in een koele, droge, goed geventileerde ruimte op een vlakke, stabiele, harde ondergrond.
- Vermijd blootstelling van de oplader aan vloeistoffen, stof, puin of metalen voorwerpen. Bedek de oplader niet met iets terwijl deze in gebruik is.
- Bewaar en gebruik de oplader op een veilige plek uit de buurt van kinderen.
- Het volledig opladen van de batterij voor elk gebruik helpt om de levensduur te verlengen en vermindert het risico op oververhitting.
- Gebruik geen andere oplader dan de oorspronkelijke oplader die u bij uw bestelling heeft ontvangen of een oplader die specifiek is ontworpen voor de specifieke fiets die u rechtstreeks bij SHARP heeft gekocht.
- Deze oplader is ontworpen voor standaard huishoudelijke AC-stroomaansluitingen met een ingangsspanning van 110-240V 50/60 Hz, en detecteert en berekent automatisch de ingangsspanning. Probeer de oplader niet te openen of de ingangsspanning te wijzigen.
- Trek niet aan de oplaadkabel. Bij het loskoppelen, trek aan de plastic stekker om de AC/DC-kabel voorzichtig te verwijderen.
- Het is normaal dat de oplader tijdens het opladen enigszins warm wordt. Als de oplader te heet is om aan te raken, of als u een geur ruikt of

andere tekenen van oververhitting opmerkt, stop dan met het gebruik van de oplader en neem contact op met het SHARP Service Center.

- Houd de indicator naar boven gericht bij het gebruik van de lader. Keer de lader niet om, want dit kan de koeling belemmeren en de levensduur verkorten.
- Gebruik alleen de originele oplader die door SHARP is geleverd of een oplader die speciaal voor uw specifieke fietsmodel is ontworpen en door SHARP is goedgekeurd. Gebruik geen aftermarket opladers, deze kunnen schade, ernstig letsel of de dood veroorzaken.
- Het niet volgen van de hier vermelde informatie over het opladen van de batterij kan onnodige schade veroorzaken aan de oplaadcomponenten, batterij of oplader en kan resulteren in slechte batterijprestaties of falen om correct te werken. Batterij schade op deze manier opgelopen wordt niet gedekt door de garantie.

Uw batterij in balans brengen

Wanneer u uw fiets voor het eerst ontvangt, is het belangrijk om deze stappen te volgen om ervoor te zorgen dat uw batterijcellen goed in balans zijn om zo efficiënt mogelijk te houden.

1. Voor de eerste initiële oplaadbeurt na ontvangst van uw fiets (of na een lange opslagtijd), zorg ervoor dat u de batterij minstens 4 uur oplaadt voordat u gaat rijden.

LET OP: We raden aan om de batterij voor de eerste drie oplaadbeurten minstens 4 uur op te laden om ervoor te zorgen dat de cellen goed in balans zijn.

2. Na de eerste drie ritten kunt u beginnen met de routine oplaadprocedures.

Het elektrische aandrijfsysteem controleren

- Controleer alle kabels om er zeker van te zijn dat er geen schade is.
- Onderzoek het display op scheuren en schade. Controleer of het stevig op zijn plaats zit.
- Controleer de bedieningseenheid op scheuren en schade. Controleer of deze stevig op zijn plaats zit.
- Controleer de oplaadbare batterij om er zeker van te zijn dat er geen schade is.
- Controleer of alle stekkercontacten correct zijn geplaatst en sluit ze opnieuw aan indien nodig.
- Controleer de kabel en de buitenste behuizing om te bevestigen dat er geen schade is.
- Controleer de motor om er zeker van te zijn dat er geen schade is.

Reiniging

- Zet altijd de accu uit en verwijder de lader uit de oplaadpoort en het stopcontact voordat u de accu of de fiets schoonmaakt.
- Gebruik een droge of licht vochtige doek voor het schoonmaken van de batterij of het fietsframe. Als er vuil in of rond de oplaadpoort zit, probeer dan lage luchtdruk of een zachte borstel te gebruiken om het te verwijderen. Voor instructies over het schoonmaken van aandrijfcomponenten, raadpleeg de instructies van de fabrikant van de aandrijflijn.
- Bij het schoonmaken, zorg ervoor dat de oplaadpoort op de fiets volledig gesloten is en dat er geen water in contact komt met de elektrische componenten. Als het nat is, laat de oplaadpoort open om volledig te drogen voordat u de oplader aansluit.
- Wees voorzichtig om elektrische componenten niet te beschadigen of bloot te stellen aan water. Spuit uw batterij, motor of andere elektrische componenten niet af met een hogedrukreiniger. Het beschadigen van elektrische componenten of deze blootstellen aan water kan een brand veroorzaken die kan leiden tot ernstig letsel of zelfs de dood. Gebruik of laad een batterij niet op waarvan u denkt dat er water in is gesijpeld. Evenzo moeten alle connectoren, inclusief de oplaadpoort, volledig droog en schoon zijn voordat u de fiets gebruikt of oplaadt.

- Gebruik geen alcohol, oplosmiddelen of schurende reinigingsmiddelen om de oplader te reinigen. Gebruik in plaats daarvan een droge of licht vochtige doek. Alleen oppervlaktereiniging van de fiets.

Service Informatie

WAARSCHUWING

TECHNOLOGISCHE VOORUITGANG HEEFT FIETSEN EN FIETSONDERDELEN COMPLEXER GEMAAKT, EN HET TEMPO VAN INNOVATIE NEEMT TOE. HET IS ONMOGELIJK VOOR DEZE HANDLEIDING OM ALLE INFORMATIE TE BIEDEN DIE NODIG IS OM UW FIETS CORRECT TE REPAREREN EN/OF TE ONDERHOUDEN.

Om de kans op een ongeluk en mogelijk letsel te minimaliseren, moet u elke reparatie of onderhoud, inclusief die niet specifiek beschreven in deze handleiding, laten uitvoeren door een professional. Even belangrijk is dat uw individuele onderhoudsbehoeften worden bepaald door alles, van uw rijstijl tot geografische locatie.

Neem contact op met een professional voor hulp bij het bepalen van uw onderhoudsvereisten.

WAARSCHUWING

VEEL FIETSSERVICE- EN REPARATIETAKEN VEREISEN SPECIALE KENNIS EN GEREEDSCHAPPEN.

Begin niet aan enige aanpassingen of onderhoud aan uw fiets totdat u van een professional heeft geleerd hoe u deze correct kunt uitvoeren. Onjuiste aanpassing of onderhoud kan leiden tot schade aan de fiets of tot een ongeval dat ernstig letsel of de dood kan veroorzaken.

Als u wilt leren om grote onderhouds- en reparatiewerkzaamheden aan uw fiets uit te voeren, heeft u drie opties:

1. Vraag het Servicecentrum om kopieën van de installatie- en service-instructies van de fabrikant voor de onderdelen op uw fiets of neem contact op met de fabrikant van het onderdeel.
2. Vraag het Service Center om een boek over fietsreparatie aan te bevelen.
3. Vraag het Service Center naar de beschikbaarheid van fietsreparatiecursussen in uw omgeving.

We raden aan dat u een professional vraagt om de kwaliteit van uw werk te controleren de eerste keer dat u aan iets werkt en voordat u de fiets berijdt, gewoon om er zeker van te zijn dat u alles correct heeft gedaan. Aangezien dit de tijd van een monteur zal vereisen, kan er een bescheiden vergoeding voor deze dienst zijn.

We raden ook aan dat u een professional om begeleiding vraagt bij het verkrijgen van reserveonderdelen, zoals binnenbanden, gloeilampen, enz., aangezien het nuttig zou zijn zodra u heeft geleerd hoe u dergelijke onderdelen kunt vervangen wanneer ze vervanging nodig hebben.

Garantievoorwaarden

DUUR VAN DE GARANTIE

- Elke fiets heeft een nuttige productlevensduur. Deze beperkte garantie suggereert of impliceert niet dat het frame of de onderdelen nooit kunnen breken of eeuwig meegaan. Deze beperkte garantie dekt fabricagefouten die optreden binnen de normale levensduur en het gebruik van het product.
- Andere componenten vallen onder de vermelde garantie, indien aanwezig, van hun fabrikant, en ze vallen niet onder deze beperkte garantie.

GARANTIEVOORWAARDEN

- Deze beperkte garantie is alleen van toepassing op fietsen die in geassembleerde en afgestelde staat zijn gekocht bij geautoriseerde Sharp-verkopers.
- Deze beperkte garantie is alleen van toepassing op de oorspronkelijke eigenaar van de fiets en is niet overdraagbaar aan volgende eigenaren.

- De originele aankoopbon is vereist om het bewijs van aankoop te vestigen en moet aan Sharp worden verstrekt voor elke fout met het product. Sharp vereist dat klanten een verplichte standaardprocedure voor garantieclaims voltooien, die media zoals foto's en video's zal omvatten om Sharp te helpen. Alleen de afzonderlijke componenten zelf zijn gedekt door de garantie. De vereisten voor het verwijderen, monteren en afstellen van de componenten zijn voor rekening van de klant die de claim indient. De kosten en het ongemak die voortvloeien uit het verlies van het gebruik van het product worden niet gedekt terwijl de garantieprocedure plaatsvindt.
- Schade als gevolg van normale slijtage, inclusief de resultaten van vermoeidheid, wordt niet gedekt. Het is de verantwoordelijkheid van de eigenaar om zijn/haar fiets regelmatig te inspecteren en correct te onderhouden. Enkele items die doorgaans schade vertonen door normale slijtage zijn: Remblokken, Spaken, Banden, Binnenbanden, Vliegwieltandwiel, Zadel, Standaard
- Verkleuring van de verf veroorzaakt door de effecten van ultraviolet licht (UV) of blootstelling aan de buitenlucht valt niet onder deze beperkte garantie.
- Alle arbeidskosten voor garantieservice, inclusief de overdracht van onderdelen en/of de installatie van nieuwe onderdelen, zijn de verantwoordelijkheid van de eigenaar van de fiets.
- Vanwege productevolutie en veroudering (zoals producten die niet meer worden geproduceerd of op voorraad zijn), zijn sommige frames of componenten mogelijk niet beschikbaar voor oudere modellen. In deze gevallen kan Sharp ervoor kiezen om een vervanging te bieden die het meest vergelijkbaar acht, maar het vinden en betalen van componenten is de verantwoordelijkheid van de fietsbezitter.
- Alle beslissingen onder deze beperkte garantie worden naar eigen goeddunken door Sharp genomen, inclusief maar niet beperkt tot de beslissing om een defect product te repareren of te vervangen en welk vervangend product het meest vergelijkbare product is dat dan beschikbaar is.

GARANTIE UITSLUITINGEN

Deze garantie dekt niet:

- Schade of defecten door misbruik, verwaarlozing, verkeerd gebruik of een ongeval.
- Schade door stuntsprongen; springen over hellingen; acrobatiek; competitieve evenementen, zoals fietsraces, fietscross races, of vergelijkbare activiteiten; of elke activiteit die niet overeenkomt met het beoogde gebruik van het product.
- Schade veroorzaakt door overmatige blootstelling aan de elementen, zoals waterschade door het niet binnen opslaan van fietsen.
- Schade veroorzaakt door onjuist opladen van de accu of het gebruik van een oplader die niet door Sharp is geleverd.

Alle garanties vervallen als de fiets wordt blootgesteld aan misbruik, verwaarlozing, onjuiste reparatie, onjuiste montage, gebrek aan juist onderhoud volgens de handleiding, verandering, modificatie, installatie van onverenigbare onderdelen, corrosie, een ongeluk, of ander abnormaal, excessief, of onjuist gebruik. Bovendien dekt deze garantie geen schade die verband houdt met commercieel gebruik.

Wettelijke documentatie

RoHS

- SHARP certificeert dat dit product en de verpakking ervan voldoen aan de richtlijn van 2017 die de RoHS-richtlijn wijzigt over de beperking van gevaarlijke stoffen in elektrische en elektronische apparatuur, algemeen bekend als RoHS.

Opslag

- Uw batterij opslaan.

- Als u van plan bent uw fiets (of reservebatterij) langer dan twee weken op te slaan, volg dan deze richtlijnen om de levensduur van uw batterij te behouden.
- 1. Controleer regelmatig de batterij en zorg ervoor dat de lading minstens 80% bedraagt.
- 2. Bewaar uw batterij op een koele, droge plaats bij een temperatuur tussen -20 °C en 20 °C.
- Het niet naleven van de juiste zorg voor de batterij kan onnodige schade veroorzaken aan de componenten, batterij en oplader, wat kan leiden tot onderprestatie of storing. Verlies van batterijcapaciteit wordt niet gedekt door de garantie.

Vervoer

- Wanneer u de batterij over lange afstanden verzendt of vervoert, inclusief vliegreizen, moet de lading worden verlaagd tot 50% of minder voor het geval deze tijdens het transport beschadigd raakt. Verpak het zorgvuldig. Vervoer nooit een beschadigde batterij in een vliegtuig.
- Het vervoeren en/of verzenden van uw batterij kan onderhevig zijn aan beperkingen en kan speciale behandeling, etikettering en verpakking vereisen. Informeer uzelf over de toepasselijke wettelijke vereisten en voorschriften in uw land of staat en controleer bij uw luchtvaartmaatschappij of vervoerder.
- Wees u ervan bewust dat uw elektrische fiets aanzienlijk zwaarder kan zijn dan een fiets zonder motorondersteuning.

Probleemoplossing

Foutcode

Als er iets mis is met het elektrische systeem, wordt er een foutcode op het display weergegeven. Aarzel niet om contact op te nemen met ons servicecentrum om de problemen op te lossen.



Hier zijn de definities van de foutcodes.

Foutcode	Definitie
21	Abnormale stroom
23	Motor uit fase
24	Fout in het Motor Hall-signaal
25	Abnormaal remmen
30	Communicatieprobleem

Symptomen	Mogelijke Oorzaken	Meest Voorkomende Oplossingen
De fiets werkt niet.	<ol style="list-style-type: none"> 1. Onvoldoende batterijvermogen 2. Defecte verbindingen 3. De batterij zit niet volledig in de lade 4. Onjuiste inschakelvolgorde 5. Remmen worden toegepast 	<ol style="list-style-type: none"> 1. Laad de batterij op 2. Reinig en repareer de connectoren 3. Installeer de batterij correct 4. Zet de fiets aan met de juiste volgorde 5. Ontkoppel de remmen
Onregelmatige versnelling en/of verminderde topsnelheid.	<ol style="list-style-type: none"> 1. Onvoldoende batterijvermogen 	<ol style="list-style-type: none"> 1. Oplaad of vervang de batterij
De motor reageert niet wanneer de fiets is ingeschakeld.	<ol style="list-style-type: none"> 1. Losse bedrading 2. Losse of beschadigde stekkerdraad van de motor 3. Beschadigde motor 	<ol style="list-style-type: none"> 1. Repareer en/of verbind opnieuw 2. Zet vast of vervang 3. Repareren of vervangen
Verminderd bereik.	<ol style="list-style-type: none"> 1. Lage bandenspanning 2. Lage of defecte batterij 3. Rijden met te veel heuvels, tegenwind, abnormaal remmen en/of overmatige belasting 4. Batterij lange tijd ontladen zonder regelmatige oplaadbeurten, verouderd, beschadigd. 5. Remmen schuren 	<ol style="list-style-type: none"> 1. Bandenspanning aanpassen 2. Controleer de verbindingen of laad de batterij op. 3. Assiteer met pedalen of pas de route aan. 4. Neem contact op met Productondersteuning als het bereik blijft afnemen. 5. Pas de remmen aan
De accu zal niet opladen.	<ol style="list-style-type: none"> 1. Oplader niet goed aangesloten 2. Oplader beschadigd 3. Batterij beschadigd 4. Beschadigde bedrading 	<ol style="list-style-type: none"> 1. Stel de verbindingen bij 2. Vervangen 3. Vervangen 4. Repareren of vervangen
Wiel of motor maakt vreemde geluiden.	<ol style="list-style-type: none"> 1. Losse of beschadigde wiel spaken of velg 2. Losse of beschadigde motorbedrading 3. Achterderailleur schakelt niet 	<ol style="list-style-type: none"> 1. Aandraaien, repareren of vervangen 2. Sluit de motor opnieuw aan of vervang deze. 3. Achterderailleur afstellen

Technische specificaties

Model	BK-GS03E-W	BK-GS03E-G
Algemeen		
Kleuren	Wit	Grijs
Grootte	M	M
Maximale snelheid (EU/VK)	25 km/u	25 km/u
Kilometerstand	tot 85 km	tot 85 km
Gewicht	19,5 kg	19,5 kg
Maximale belasting	120 kg	120 kg
Rijder hoogte	165-190 cm	165-190 cm
Elektronica		
Motor	36V 250W	36V 250W
Batterij	36V 7.8Ah/280.8Wh	36V 7.8Ah/280.8Wh
Sensor	Cadanssensor, Koppelsensor	Cadanssensor, Koppelsensor
Display	IPX6 Waterdicht TFT Kleuren LCD Display	IPX6 Waterdicht TFT Kleuren LCD Display
Oplader	100V-240V/2A Slimme Oplader	100V-240V/2A Slimme Oplader
Oplaadtijd	4 Uren	4 Uren
Frame Instellen		
Frame	Aluminiumlegering Frame	Aluminiumlegering Frame
Wielen		
Banden	700C x 35C Kenda® Banden	700C x 35C Kenda® Banden
Velgen	Aluminiumlegering Zwart	Aluminiumlegering Zwart
Voorste naaf	M9 x 13G x 36H Doorgaande As	M9 x 13G x 36H Doorgaande As
Spaken	Variabele diameter 304 Roestvrij staal	Variabele diameter 304 Roestvrij staal
Remmen		
Remmen	Shimano®AMT 200JRRRX155 Schijfremmen met 160mm rotors	Shimano®AMT 200JRRRX155 Schijfremmen met 160mm rotors
Remhendels	Shimano® AMT200JRRRX155	Shimano® AMT200JRRRX155
Aandrijflijn		
Kettingwiel	PIONEER-244A-5 1/2*3/32*44T*9/16*170	PIONEER-244A-5 1/2*3/32*44T*9/16*170
Ketting	C8 1/2*3/32*108L	C8 1/2*3/32*108L
Kruk	170mm	170mm
Pedalen	HFbike®	HFbike®
Componenten		
Zadel	Zwart Zadel	Zwart Zadel
Zadelpen	Φ27.2*2.3*350mm Aluminiumlegering	Φ27.2*2.3*350mm Aluminiumlegering
Stuur	Aluminiumlegering, 680mm	Aluminiumlegering, 680mm
Stem	Aluminiumlegering	Aluminiumlegering

Framegrootte	19,3 inch (49 cm)	
Aanbevolen rijderhoogte	1,68 m - 1,91 m	165 cm–190 cm
A Lengte van de zitbuis	52,07 centimeter	520 mm
B Bereiken	34 centimeter	340 mm
C Overslaghoogte	78,99 centimeter	790 mm
D Wielbasis	102 centimeter	1020 mm
O Hoogte van de Bottom Bracket	11,8 inch	300 mm
F Zadelhoogte	91,95 centimeter - 107,95 centimeter	920–1080 mm

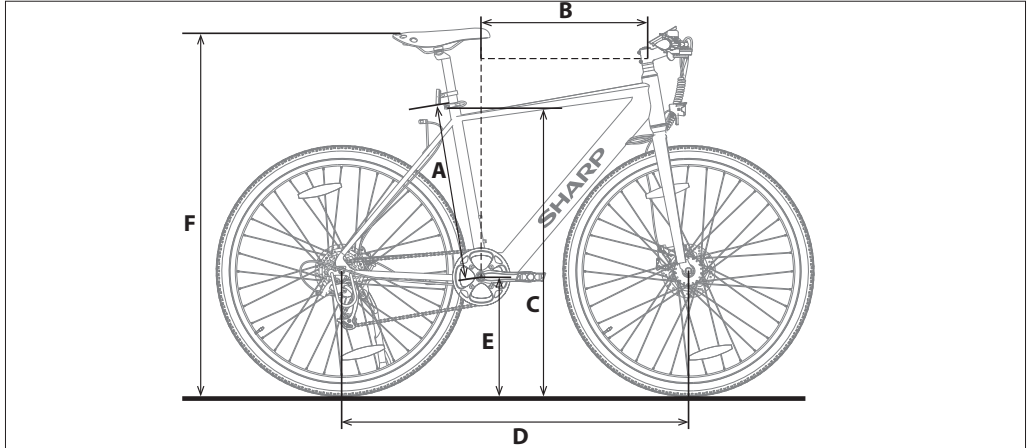

Znak towarowy:



Nazwa i logo Bluetooth® są zarejestrowanymi znakami towarowymi firmy Bluetooth SIG, Inc.

Użyj tego Krótkiego Przewodnika, aby skonfigurować i rozpocząć korzystanie z roweru elektrycznego. Aby uzyskać bardziej szczegółowe informacje na temat modelu roweru elektrycznego, prosimy o zapoznanie się z instrukcją online, którą można znaleźć, klikając w poniższy link lub skanując kod QR i wyszukując model o nazwie BK-GS03.



<https://www.sharpconsumer.com/support/>



1

Klucz imbusowy 0,08 cala (2mm)

Klucz imbusowy 0,10 cala (2,5mm)

Klucz imbusowy 0,12 cala (3mm)

Klucz imbusowy 0,16 cala (4mm)

Klucz imbusowy o długości 0,20 cala (5mm)

Klucz imbusowy 0,24 cala (6mm)

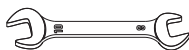

Klucz płaski 08-10

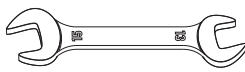

Klucz płaski 13-15



Srubbokręt Phillipsa



Pedały

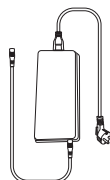

Ładowarka

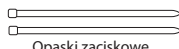

Opaski zaciskowe



Gumowa nakrętka

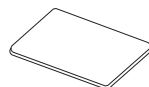

Instrukcja szybkiego uruchomienia

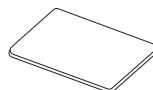

Przewodnik gwarancyjny

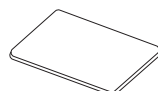

Instrukcja ładowarki



2

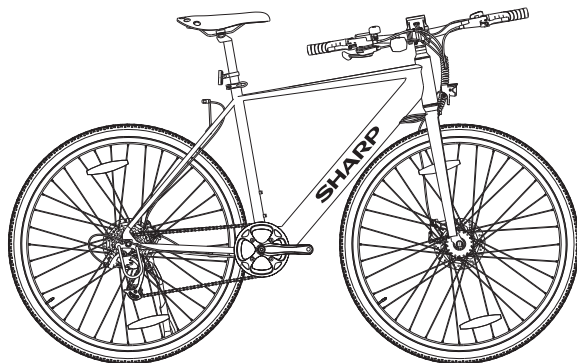

Ważne środki ostrożności



Proszę zapoznać się z niniejszymi instrukcjami bezpieczeństwa i wziąć pod uwagę poniższe ostrzeżenia zanim urządzenie zostanie uruchomione:



Ikona pioruna z grotem wewnątrz trójkąta równobocznego ostrzega użytkownika przed nieizolowanym „niebezpiecznym napięciem” w obudowie produktu, które może być na tyle wysokie, że stwarza ryzyko porażenia prądem.



Wykrzyknik wewnątrz trójkąta równobocznego powiadamia użytkownika o ważnych wskazaniach dotyczących obsługi i konserwacji (serwisowania) zawartych w instrukcji obsługi urządzenia.



Ten symbol oznacza, że produkt należy usuwać w sposób przyjazny dla środowiska, a nie z innymi odpadkami gospodarczymi.



Napięcie prądu przemiennego



Urządzenie klasy II

Żeby zapobiec pożarowi, zawsze trzymaj świece i inne źródła otwartego ognia z daleka od urządzenia.



WAŻNE: Należy się uważnie zapoznać z niniejszą instrukcją obsługi i zachować ją na przyszłość.

UWAGA: Założ kask ochronny!

Aby zminimalizować ryzyko urazu, nosząc odpowiedni kask podczas jazdy!

Ryzyko wypadku i urazu

- Nieprawidłowa obsługa roweru elektrycznego z powodu niewystarczającej wiedzy może spowodować wypadek. Proszę zapoznać się z funkcjami roweru elektrycznego przed jazdą.
- Zapoznaj się z dźwignią hamulca z wyprzedzeniem, jeśli nie jesteś wystarczająco świadomy rozmieszczenia hamulców przednich i tylnych. Proszę również odpowiednio dostosować przed jazdą.
- Upewnij się, że hamulce są prawidłowo wyregulowane i działają poprawnie.

UWAGA: Elementy sprzętu mogą nie być w pełni dokręcone, w tym między innymi śruby, nakrętki, przednia oś piasty, tylne koło, mechanizmy kierownicze (kierownica, trzon), system hamulcowy, system napędowy, pedały itp.

Aby zminimalizować ryzyko urazu, upewnij się, że wszystkie elementy roweru są mocno i poprawnie zamocowane, a także że nie doszło do utraty sprzętu, uszkodzeń czy innych rodzajów zniszczeń.

UWAGA: Ten rower jest przeznaczony dla dorosłych. Dzieci mogą jeździć na nim tylko pod nadzorem dorosłych.

Aby zminimalizować ryzyko wypadku i urazu, upewnij się, że rower i jakiegokolwiek jego elementy nie są w zasięgu dzieci poniżej 3 roku życia.

UWAGA: Może dojść do uszkodzenia komponentów z powodu niewłaściwego użytkowania roweru.

Ryzyko wypadku i urazu!

- Nie jeźdź na rowerze po rampach czy kocykach.
- Nie używaj tego roweru do jazdy w terenie.
- Nie jeźdź na rowerze po schodach, skałach czy innych stopniach o wysokości większej niż 15 cm.

Niewłaściwe dodatki lub modyfikacje roweru oraz nieodpowiednie akcesoria mogą spowodować awarię roweru.

Aby zminimalizować ryzyko wypadku i urazu, nie dodawaj żadnych dodatkowych akcesoriów, które nie zostały zakupione od sprzedawcy lub bez uzyskania od niego zgody, w tym między innymi fotelików dziecięcych, przyczep, itp.

UWAGA: Nie jeźdź na rowerze w ryzykowny sposób.

Aby zminimalizować ryzyko wypadku i urazu, jeźdź na rowerze tylko w prawidłowy sposób. Upewnij się, że jesteś w stanie kontrolować rower i nie próbuj niebezpiecznych manewrów, w tym między innymi jazdy bez trzymania rąk, skoków i wykonywania wheelie.

UWAGA: Brak konserwacji roweru stanowi ryzyko wypadku i urazu

Sprawdź rower przed każdą jazdą, w tym między innymi funkcję hamulców, zużycie opon i ciśnienie PSI, stan śrub i nakrętek, kierownicę oraz napięcie szprych.

Jeśli podczas jazdy usłyszysz jakiegokolwiek nieprawidłowe dźwięki, natychmiast zatrzymaj się i sprawdź całą rower.

UWAGA: Upewnij się, że jesteś w pełni zgodny z lokalnym prawem.

Ryzyko grzywny i konfiskaty!

Przed rozpoczęciem jazdy na rowerze, upewnij się, że rower spełnia standardy lokalnego prawa.

Odblaski nie są zamiennikiem wymaganych świateł. Jazda o świetle, o zmierzchu, w nocy lub w innych momentach o słabej widoczności bez odpowiedniego systemu oświetlenia rowerowego i bez odbłasków jest niebezpieczna i może prowadzić do poważnych obrażeń lub śmierci.

Jeśli twój rower nie jest odpowiednio dopasowany, możesz stracić kontrolę i upaść.

Śruby, które są zbyt mocno dokręcone, mogą się rozciągać i deformować.

Nie wystawiaj swojej baterii na wysokie temperatury.

Jazda na rowerze z nieprawidłowo wyregulowanymi hamulcami lub zużyтыми klockami hamulcowymi jest niebezpieczna i może prowadzić do poważnych obrażeń lub śmierci.

Nigdy nie pompuj opony powyżej maksymalnego ciśnienia oznaczonego na boku opony lub obręczy koła. Jeśli maksymalne ciśnienie dla obręczy koła jest niższe niż maksymalne ciśnienie pokazane na oponie, zawsze stosuj niższą wartość. Przekroczenie zalecanego maksymalnego ciśnienia może spowodować ściągnięcie opony z obręczy lub uszkodzenie obręczy koła, co mogłoby spowodować uszkodzenie roweru i zranienie kierowcy oraz osób postronnych. Najlepszym i najbezpieczniejszym sposobem na napompowanie opony rowerowej do właściwego ciśnienia jest użycie pompy rowerowej z wbudowanym manometrem.

Zbyt mocne lub zbyt nagłe hamowanie może zablokować koło, co może spowodować utratę kontroli i upadek. Nagłe lub nadmierne użycie przedniego hamulca może wyrzucić rowerzystę przez kierownicę, co może skutkować poważnym urazem lub śmiercią.

Natychmiast zatrzymaj procedurę ładowania, jeśli zauważysz dziwny zapach lub dym.

- SHARP nie ponosi odpowiedzialności za urazy/śmierci spowodowane nieprawidłowym użytkowaniem.
- Sharp nie ponosi odpowiedzialności, jeśli nie przestrzegasz lokalnych przepisów i ograniczeń.
- Gwarancja nie obejmuje szkód spowodowanych niewłaściwym użytkowaniem urządzenia, zwłaszcza w przypadku użytkowania do celów innych niż domowe oraz zmian i / lub adaptacji koniecznych dla krajów lub regionów, dla których nie zostało pierwotnie zaprojektowane.
- Zawsze przestrzegaj lokalnych przepisów ruchu drogowego oraz krajowych praw i regulacji podczas korzystania z roweru elektrycznego.
- Zawsze przestrzegaj lokalnych ograniczeń prędkości. NIE przekraczaj dopuszczalnej prędkości dla swojego roweru elektrycznego.
- Należy zawsze nosić sprzęt ochronny podczas użytkowania e-hulajnogi.
- Zawsze nosz kask ochronny podczas jazdy na swoim rowerze elektrycznym.

- Podczas jazdy należy zawsze trzymać oburącz uchwyty kierownicy, nie wolno prowadzić e-hulajnogę trzymając kierownicę tylko jedną ręką.
- Nie wolno jeździć przy brzydkiej pogodzie.
- Nie używaj tego roweru elektrycznego do wykonywania sztuczek czy niebezpiecznych manewrów. Jest to rower przeznaczony do użytku domowego.
- Nie wolno przewozić osób ani przedmiotów, jak torby.
- Należy jeździć powoli w zatłoczonych miejscach.
- Przed użyciem e-hulajnogę należy upewnić się, że wszystkie śruby i mocowania są dokręcone i w dobrym stanie.
- Upewnij się, że składana oś wchodzi w szczelinę podczas rozkładania roweru elektrycznego.
- Nie wolno jeździć po nierównych drogach, wodzie, oleju ani lodzie.
- Nie wolno lawirować wśród przechodniów na zatłoczonych ulicach ani wykonywać żadnych ruchów, które byłyby nieprzewidywalne dla innych osób.
- Nie korzystaj z roweru elektrycznego, jeśli nie spełniaś wymogów wiekowych obowiązujących w danym kraju.
- Nie przekraczaj na e-rowerze dozwolonej w kraju prędkości maksymalnej dla e-rowerów.
- Nie używaj roweru elektrycznego, jeśli jest uszkodzony.
- Nie używaj roweru elektrycznego, jeśli bateria wydziela dziwny zapach i/lub się nagrzewa.
- Nie używaj roweru elektrycznego, jeśli z niego wycieka płyn, unikaj kontaktu i umieść poza zasięgiem dzieci.
- Przed użyciem upewnij się, że e-rower nie jest uszkodzony. Nie jeźdź, jeśli występują jakiegokolwiek uszkodzenia.
- Upewnij się, że przeczytałeś całą instrukcję obsługi przed użyciem e-roweru.
- Naucz się jeździć na swoim rowerze elektrycznym przed użyciem go w miejscu publicznym.
- Ten e-rower można zidentyfikować za pomocą modelu i numeru seryjnego znajdującego się na tabliczce znamionowej.
- Hulajnoga jest napędzana za pomocą silnika elektrycznego umieszczonego w kole napędowym.
- Na rowerze elektrycznym może jechać tylko jedna osoba.
- Nie modyfikuj tego roweru elektrycznego w żaden sposób.
- Nie wolno stosować żadnych elementów ani akcesoriów, jeśli nie zostały zalecone lub zatwierdzone przez firmę SHARP.
- Jeźdź na e-rowerze po płaskich powierzchniach. Nie przekraczaj określonego nachylenia.
- Nadmierne częste użytkowanie skróci żywotność tego roweru elektrycznego.
- Uwaga: Hamulce i powiązane elementy mogą się nagrzewać podczas użytkowania. Nie wolno dotykać ich po użyciu.

Ostrzeżenia dotyczące baterii i ładowarki

- Nie włączaj e-roweru podczas ładowania.
- Po całkowitym naładowaniu baterii należy odłączyć przewód do ładowania.
- Wskaźnik baterii na wyświetlaczu pokaże poziom naładowania baterii.
- Kiedy poziom naładowania baterii jest niski, może to skutkować osłabieniem elektrycznego wspomagania. Zaleca się rozpoczęcie ładowania przy naładowaniu na poziomie 20-40%.
- Należy naładować baterię po każdym użyciu.
- Jeśli rower elektryczny nie jest używany przez dłuższy czas, należy go ładować co najmniej raz w miesiącu. Zauważ, że jeśli bateria nie jest ładowana przez długi czas, wejście w stan samoochrony i nie będzie mogła być ładowana. W takim przypadku skontaktuj się ze swoim sprzedawcą.

- Podczas ładowania należy podłączyć ładowarkę do gniazda ładowania przed podłączeniem do gniazda elektrycznego w szczeronie.
- Podczas ładowania wskaźnik ładowarki świeci się na czerwono; oznacza to, że ładowanie przebiega normalnie. Jeśli wskaźnik zacznie świecić na zielono, ładowanie zostało zakończone.
- Do ładowania baterii należy stosować wyłącznie oryginalną ładowarkę.
- Ładowarka posiada funkcję ochrony przed przeładowaniem, jeśli e-bike jest naładowany w 100%, ładowarka automatycznie przestaje ładować.
- Pozbaw się baterii i rowerów elektrycznych zgodnie z obowiązującymi przepisami w Twoim kraju.

Baterie

- Nie wystawiaj baterii na działanie wysokiej temperatury i nie umieszczaj ich w miejscach, których temperatura może gwałtownie wzrosnąć, np. w pobliżu ognia lub w bezpośrednim świetle słonecznym.
- Nie wystawiaj baterii na działanie nadmiernego ciepła, nie wrzucaj ich do ognia, nie rozmontowuj i nie próbuj ładować zwykłych baterii. Mogłoby to doprowadzić do wycieku lub wybuchu baterii.
- Wrzucenie baterii do ognia, mechaniczne zgniecenie lub pocięcie może doprowadzić do wybuchu.
- Pozostawienie baterii w otoczeniu o bardzo wysokiej temperaturze może spowodować wybuch lub wyciek łatwopalnego płynu lub gazu.
- Podanie baterii działaniu wyjątkowo niskiego ciśnienia może doprowadzić do wybuchu lub wycieku łatwopalnego płynu lub gazu.
- **UWAGA:** Ryzyko eksplozji lub uszkodzenia sprzętu, jeśli używane są baterie niewłaściwego typu.
- Nigdy nie stosuj jednocześnie różnych baterii i nie łącz baterii nowych ze starymi.
- Nie używaj innych baterii niż wskazane w instrukcji.



Usuwanie zużytego urządzenia i baterii

- Nie wyrzucaj niniejszego urządzenia do niesortowanych śmieci z gospodarstwa domowego. Oddaj je do wyznaczonego punktu odbioru w celu przetworzenia zgodnie z przepisami WEEE. W ten sposób oszczędzasz zasoby naturalne i chronisz środowisko.
- Większość państw UE posiada przepisy regulujące usuwanie baterii. Symbol recyklingu umieszczony na urządzeniach elektrycznych, opakowaniach i bateriach przypomina użytkownikom o konieczności prawidłowej utylizacji tych produktów. Użytkownicy powinni zgłaszać się do wyznaczonych punktów odbioru zużytych urządzeń i baterii. Więcej informacji możesz uzyskać od sprzedawcy lub lokalnych władz.



Usunięcie baterii do utylizacji

- Bateria była ukryta w dolnej rurze. Dno rury ma pokrywę i śruby do mocowania baterii, kontrolera i kabli. Aby usunąć baterię, usuń wszystkie śruby na dole i boku dolnej rury, odłącz kabel i otwórz korek przeciwpyłowy w porcie ładowania.

Oświadczenie CE:

- Sharp Consumer Electronics Poland sp. z o.o niniejszym oświadcza, że opisywane urządzenie spełnia zasadnicze wymagania oraz inne odnośnie normy określone w dyrektywie RED 2014/53/UE.
- Pełny tekst deklaracji zgodności UE jest dostępny po kliknięciu w link www.sharpconsumer.com następnie przechodząc do sekcji pobierania dla twojego modelu i wybierając "Oświadczenia CE".



[www.sharpconsumer.com/
contact/](http://www.sharpconsumer.com/contact/)



[www.sharpconsumer.com/
support/](http://www.sharpconsumer.com/support/)



[www.sharpconsumer.com/
documents-of-conformity/](http://www.sharpconsumer.com/documents-of-conformity/)

Elektryczny rower z wspomaganiem pedałowania (EPAC):

Pedelec to rodzaj roweru wyposażonego w funkcję elektrycznego wspomagania pedałowania. Może ona zapewnić pomoc do maksymalnej prędkości 25 km/h podczas pedałowania. W zależności od modelu, aktywuj tryb wspomagania prowadzenia i sprawdź, czy prędkość wzrasta do maksymalnie 5 km/h.

Co jest w pudełku:

Skrócona instrukcja obsługi (ten dokument)

Części do rowerów elektrycznych

• 1 x E-rower

Pudełko z akcesoriami

- 1 x Instrukcja
- 1 x Ładowarka
- 1 x Przewód do ładowania
- 6 x Klucz imbusowy
- 1 x Śrubokręt Phillipsa
- 2 x Klucz płaski
- 2 x Opaski zaciskowe
- 1 x Gumowa nakrętka

Pudełko z akcesoriami

(Zobacz  1 na stronie 1)

Części rowerowe

(Zobacz  2 na stronie 1)

Numer ramy roweru

Numer ramy roweru można znaleźć wybitą na rurze sterowej, jak pokazano na rysunku. Jest to unikalny identyfikator Twojego e-roweru. Gdy Twój rower zostanie skradziony, to właśnie numer seryjny daje Ci największą szansę na odzyskanie go. Dobrym pomysłem byłoby zapisanie go gdzieś lub zrobienie zdjęcia.

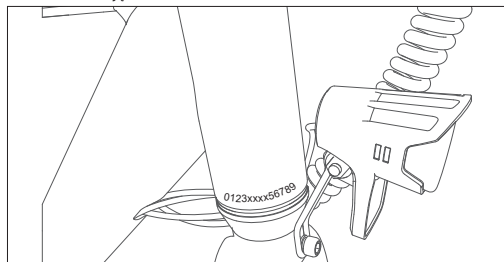

Montaż roweru elektrycznego

KROK 1: Zainstaluj i dostosuj kierownicę

- a. Użyj klucza imbusowego 5 mm, aby poluzować długą śrubę na górze trzonu zaworu, obracając w kierunku przeciwnym do ruchu wskazówek zegara. Użyj klucza imbusowego 4 mm, aby poluzować 2 śruby po bokach trzonu zaworu. Obróć kierownicę o 90° w kierunku zgodnym z ruchem wskazówek zegara, aby podtrzymać i górną rurę w linii poziomej.
- b. Dokręć śrubę zgodnie z ruchem wskazówek zegara. Załóż gumową nakładkę na górę trzonu, jak pokazano na (Rysunku 1-3, 1-4).
- c. Dostosuj poziom panelu instrumentów i reflektora do pozycji poziomej, tak aby były w jednej linii, jak pokazano na (Rysunek 1-3).

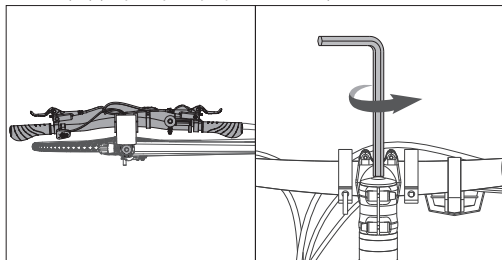

Rysunek 1-1

Rysunek 1-2

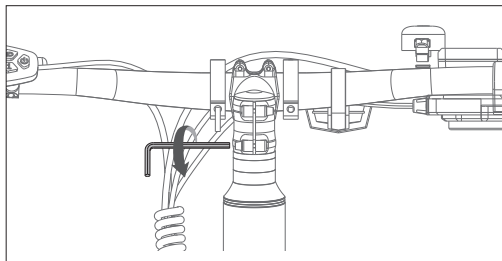

Rysunek 1-3

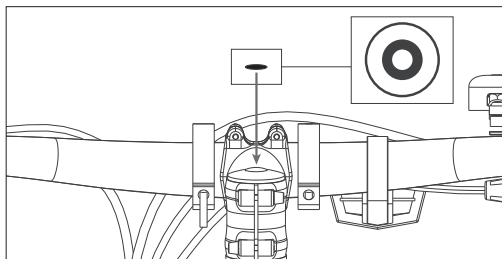

Rysunek 1-4

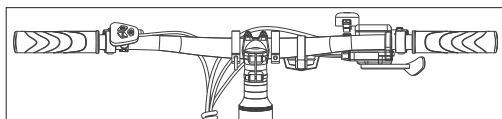

Rysunek 1-5

UWAGA:

Upewnij się, że moment obrotowy śruby na górze wynosi około 4-6 N·m.

Upewnij się, że moment obrotowy tych po bokach wynosi około 6 N·m.

KROK 2: Zainstaluj pedały

- a. Użyj klucza o rozmiarze 15 mm do montażu pedałów, zgodnie z rysunkiem (Figura 6-1).

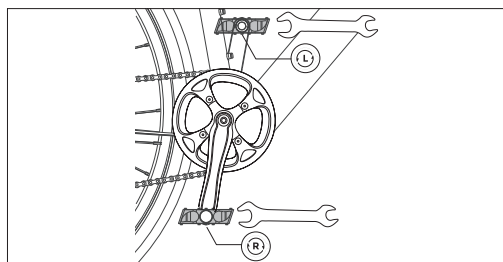
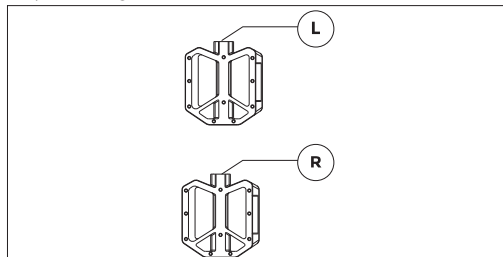

Rysunek 2-1

NOTATKI:

Sprawdź nakrętkę na końcu obu pedałów, aby zidentyfikować pedał lewy i prawy.

Proszę zauważyć, że prawy pedał będzie się dokręcać zgodnie z ruchem wskazówek zegara, natomiast lewy pedał przeciwnie do ruchu wskazówek zegara.

Upewnij się, że moment obrotowy wynosi 18 N·m.

Jak korzystać z roweru elektrycznego

Naładuj baterię przed pierwszym użyciem.

Jak naładować

- Otwórz gumową kłapkę i podłącz ładowarkę do portu ładowania e-roweru (Rysunek 3-1). Upewnij się, że port ładowarki jest skierowany w podany kierunek, jak pokazano na (Rysunek 3-2).
- Podłącz ładowarkę do gniazdka sieciowego.
- Po podłączeniu do ładowarki, bateria zacznie się ładować, a wskaźnik ładowania na ładowarce zmieni kolor na czerwony.
- Po zakończeniu ładowania, wskaźnik ładowania zmieni kolor na zielony. Wyjmij ładowarkę, gdy bateria jest w pełni naładowana.
- Zamknij gumową kłapkę po naładowaniu.

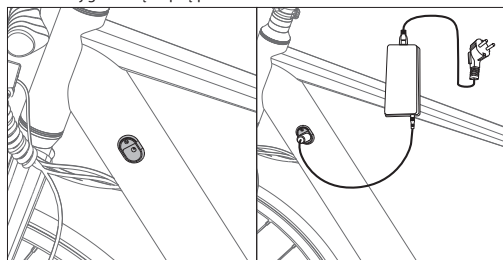

Rysunek 3-1

Rysunek 3-2

Jak uruchomić rower elektryczny

WŁĄCZ/WYŁĄCZ

Naciśnij i przytrzymaj przycisk zasilania ON/OFF przez 3 sekundy, aby włączyć wyświetlacz.

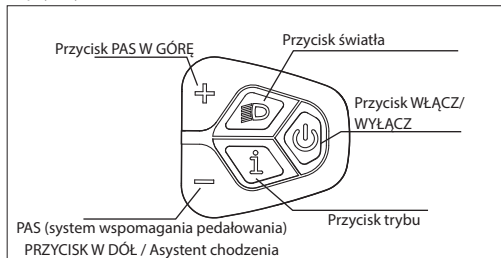

Poziom wspomaganie napędu

Silnik oferuje pięć trybów wspomagania roweru: 0-5. Krótkie naciśnięcie przycisku w górę lub w dół przełącza poziom wspomagania pedałowaniem. Interfejs wyświetlania jest pokazany na rysunku.

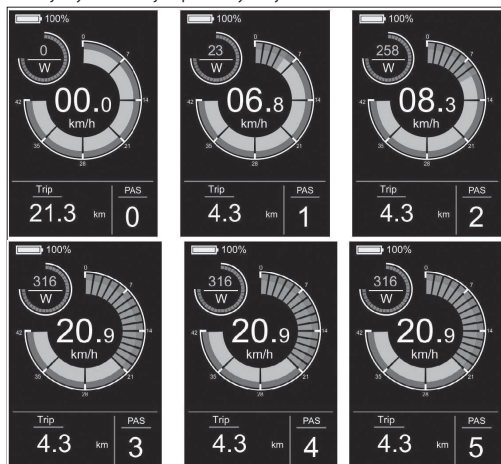

Przełącznik światła

Naciśnij przycisk światła, aby włączyć światło.

Po włączeniu światła, jasność podświetlenia zmniejszy się, a na wyświetlaczu pojawi się identyfikator światła, zgodnie z rysunkiem.

Naciśnij ponownie przycisk światła, aby wyłączyć światła.



Interfejs wyświetlacza

Domyślnie, licznik wyświetla prędkość w czasie rzeczywistym, przebieg na trasie (km), moc wyjściową silnika (W) i poziom baterii (%). Naciśnij przycisk Mode, aby przełączyć informacje między pojedynczym przebiegiem (km), całkowitym przebiegiem (km), maksymalną prędkością (km/h), średnią prędkością (km/h) i czasem jazdy (min). Interfejs wyświetlacza jest pokazany na rysunku.

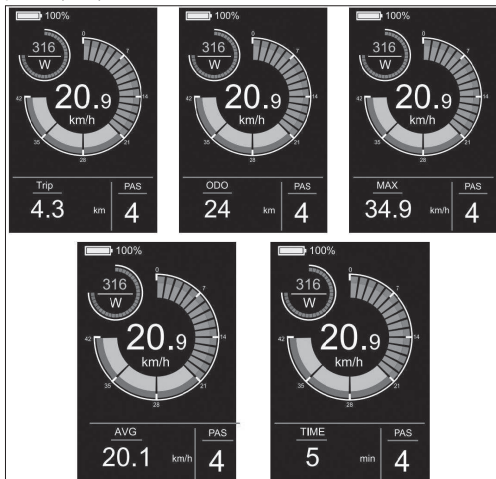

Wspomaganie prowadzenia

Naciśnięcie i przytrzymanie przycisku DOWN przez 3 sekundy aktywuje tryb wspomagania prowadzenia. Rower elektryczny będzie automatycznie poruszał się z prędkością do 5 km/h. Interfejs wyświetlacza jest pokazany na rysunku.

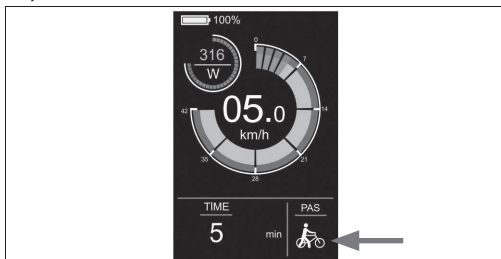

Menu Ustawień

W stanie uruchomienia, gdy pojazd jest nieruchomy, przytrzymaj jednocześnie przyciski GÓRA i DÓŁ przez więcej niż 2 sekundy, a instrument przejdzie do interfejsu ustawień. Interfejs operacyjny jest pokazany na rysunku. **Wszystkie operacje muszą być wykonywane przy prędkości 0.**

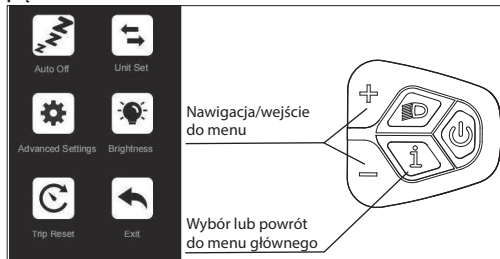

Jak ustawić

- Naciśnij przycisk lub , aby przełączyć, a następnie przycisk Tryb, aby wejść do ustawień.
- Po wejściu w Ustawienia, możesz dostosować parametry, naciskając przycisk lub , a następnie przycisk , aby zapisać i wrócić do ustawień wyższego poziomu.

Co może być ustawione.

Auto Wyłącz: Jeśli wejdziesz w to ustawienie, możesz dostosować czas automatycznego wyłączenia, zgodnie z rysunkiem (Figura 4-1).

Jednostka ustawiona: Jeśli wejdziesz w to ustawienie, możesz dostosować jednostkę, zgodnie z rysunkiem (Figura 4-2).

Zaawansowane Ustawienia: Jeśli wejdziesz w Ustawienia, możesz dostosować ustawienia języka, wyświetlić informację o wersji produktu i pobrać aplikację, zgodnie z rysunkiem (Figura 4-3).

Jasność: Jeśli wejdziesz w to ustawienie, możesz dostosować jasność podświetlenia licznika, jak pokazano na (Rysunku 4-4).

Resetowanie podróży: Jeśli wejdziesz w to ustawienie, możesz wyczyścić dane pojedynczego przebiegu i dostosować tryb czyszczenia pojedynczego przebiegu, jak pokazano na (Rysunek 4-5).

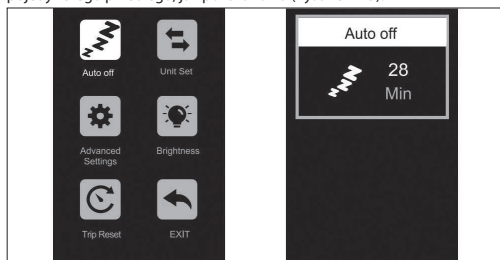

Rysunek 4-1

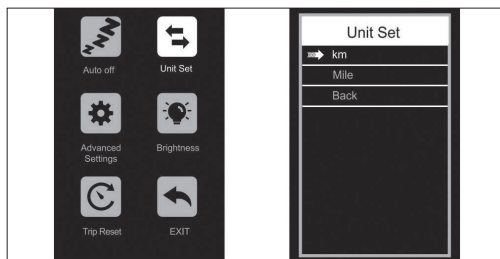

Rysunek 4-2

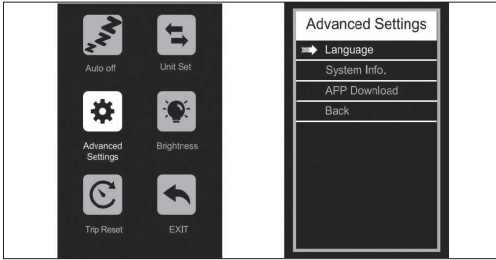

Rysunek 4-3



Rysunek 4-7

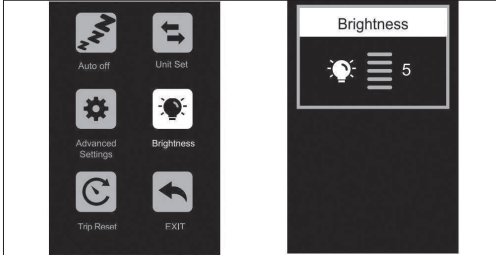

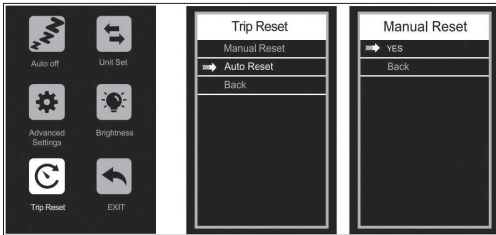

Rysunek 4-4



Rysunek 4-5

Połącz się z aplikacją SHARP Life

Wejść do menu naciskając przycisk  i  i wejść do interfejsu Ustawień Zaawansowanych, jak pokazano na (Rysunek 4-6).

Wybierz opcję Pobierz aplikację i zeskanuj kod QR, aby pobrać aplikację Sharplife na swój telefon. Po zakończeniu pobierania, włącz Bluetooth w telefonie i wejść do aplikacji, aby wyszukać urządzenie do połączenia.

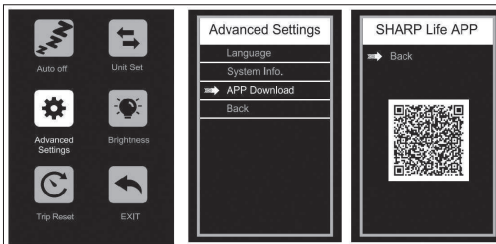

Kiedy na instrumencie wyświetli się ikona Bluetooth, jak pokazano na (Rysunek 4-7), połączenie jest udane.



Rysunek 4-6



Usuń połączenie

Istnieje kilka sposobów na odłączenie aplikacji od produktu:

- Wyłącz Bluetooth na swoim telefonie
- Naciśnij i przytrzymaj jednocześnie przycisk  oraz przycisk  przez 2 sekundy. Następnie na liczniku pojawi się komunikat „Bluetooth odłączony”
- Wybierz Usuń urządzenie w APLIKACJI
- Wyłącz E-rower

Ustawienie języka

Wybierz i wejź do interfejsu Zaawansowanych Ustawień.

Wejź do ustawień języka i naciśnij przycisk  lub , aby wybrać żądany język. Aby zapisać ustawienia, przytrzymaj przycisk  i wróć do poprzedniego menu. Poniższy rysunek pokazuje interfejs operacyjny.

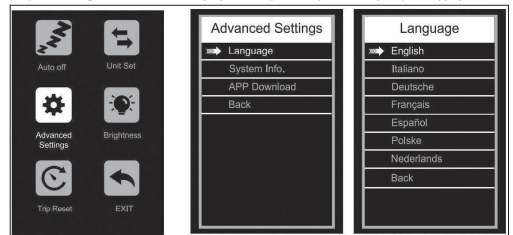

Gniazdo ładowania USB

Dla wygody użytkownika na module wyświetlacza znajduje się gniazdo ładowania USB. Aby uzyskać dostęp do gniazda, pociągnij pokrywę gniazda na bok.

Aplikacja SHARP Life

WAŻNE:

Instalacja aplikacji umożliwia aktualizację obecnego oprogramowania i tym samym ciągłe ulepszenia.

Dodaj aplikację SHARP Life na swoim urządzeniu mobilnym, aby korzystać z dodatkowych funkcji. W tym:

- Monitorowanie prędkości na swoim urządzeniu.
- Zmiana jednostek prędkości/odległości między kilometrami i milami.

Kliknij na (Dodaj urządzenie), gdy rower elektryczny jest włączony.

Twoje urządzenie automatycznie przeskanuje twój e-rower. Upewnij się, że funkcja Bluetooth jest włączona na twoim telefonie. Zezwól na usługi lokalizacyjne, jeśli zostaną poproszone.

Po wyszukaniu urządzenia parowanie Bluetooth zostanie zakończone.

UWAGA:

Jeśli chcesz połączyć się z e-rowerem za pomocą nowego konta, masz do wyboru dwie metody:

1. Usuń urządzenie z poprzedniego konta.
2. Naciśnij i przytrzymaj jednocześnie przycisk „i” Mode oraz przycisk „-” przez 2 sekundy, aby odłączyć Bluetooth wyświetlacza, a następnie nowe konto może się z nim połączyć.

Aby dodać swój rower elektryczny do aplikacji.



<https://www.sharpconsumer.com/sharp-life-app>

Konserwacja

Interwał	Zbadaj	Serwis	Wymień
Tygodniowo, 160-321 km (100-200 km)	Sprawdź, czy sprzęt ma właściwy moment obrotowy. Sprawdź, czy napęd jest prawidłowo ustawiony i działa poprawnie (w tym pas, wolnobieg, koronka). Sprawdź prawidłowość kół i cichą pracę kół (bez hałasu szprych) Sprawdź stan ramy pod kątem ewentualnych uszkodzeń.	Wyczyść ramę, przecierając ją wilgotną ściereczką. Użyj regulatora/regulatorów bębnowych do naciągnięcia linek przerzutki/hamulca, jeśli jest to potrzebne.	Wymień wszystkie komponenty, które nasze wsparcie produktowe lub certyfikowany, renomowany mechanik rowerowy potwierdził, że są uszkodzone poza naprawę lub zepsute.
Miesięcznie, 402-1207 km (250-750 km)	Sprawdź ustawienie klocków hamulcowych, napięcie linki hamulcowej. Sprawdź rozciągliwość paska. Sprawdź, czy linki hamulcowe i zmiany biegów nie są skorodowane lub postrzępione. Sprawdź napięcie szprych. Sprawdź montaż akcesoriów (śruby montażowe bagażnika, elementy mocujące błotników i ich ustawienie).	Sprawdź moment obrotowy korby i pedałów. Czyste kable hamulcowe i zmiany biegów. Prawdziwe i napięte koła, jeśli zostaną odkryte luźne szprychy.	Wymień przewody hamulcowe i zmiany biegów, jeśli jest to konieczne. Wymień klocki hamulcowe, jeśli jest to konieczne.
Co 6 miesięcy, 1207-2011 km (750-1250 km)	Sprawdź napęd (pasek, koronka, wolnobieg). Sprawdź wszystkie kable i obudowy.	Zaleca się standardową regulację przez certyfikowanego, renomowanego mechanika rowerowego. Posmaruj suport.	Wymień klocki hamulcowe. Wymień opony w razie potrzeby. Wymień przewody i obudowy w razie potrzeby.

Jeśli korzystasz z roweru w trudnych warunkach lub pokonujesz więcej niż 2000 km/1250 mil rocznie, skróć interwały inspekcji i zleć przegląd serwisowi rowerowemu co 6 miesięcy.

Śruby połączenie

- Sprawdź regularnie pojazd pod kątem luźnych połączeń śrubowych zgodnie z harmonogramem konserwacji i dokręcaj luźne śruby kluczem dynamometrycznym.
- Nie jeźdź na rowerze, jeśli zauważyłeś, że jakiegokolwiek połączenia śrubowe się poluzowały.
- Zleć profesjonalistowi sprawdzenie luźnych połączeń śrubowych, jeśli nie posiadasz niezbędnej wiedzy i wymaganych narzędzi.

Rama i widełki

- Sprawdź ramę i sztywny widelec pod kątem pęknięć, deformacji lub przebarwień.
- Jeśli rama lub widełki są pęknięte, zdeformowane lub zmieniły kolor, natychmiast skontaktuj się z profesjonalistą.
- Nie używaj roweru, jeśli zauważyłeś jakiegokolwiek pęknięcia, deformacje lub przebarwienia.

Siodło

- Sprawdź, czy możesz przekręcić siodło.
- Jeśli możesz obrócić siodełko, dokręć zacisk sztycy siodłowej. Przechwytaj odpowiednich momentów obrotowych.
- Sprawdź, czy możesz przesunąć siodło w kierunku jazdy lub przeciwnym kierunku.
- Jeśli możesz przesunąć siodło, dostosuj zacisk siadła.

Koła

- Sprawdź czy przednie lub tylne koło może poruszać się na boki i czy nakrętki kół się poruszają.
- Jeśli nakrętki kół się poruszają, poproś profesjonalistę o sprawdzenie połączeń śrubowych.
- Jeśli oś szybkiego zwolnienia się przesuwa, dostosuj oś.
- Jeśli przednie lub tylne koło porusza się na boki, poproś profesjonalistę o sprawdzenie kół.
- Sprawdź, czy odległość między przednim kołem a przednim widełkiem oraz między tylnym kołem a ramą jest równa po obu stronach.
- Jeśli odległości nie są identyczne, poproś profesjonalistę o sprawdzenie przedniego i tylnego kół.

- Podnieś rower i obróć przednie lub tylne koło. Sprawdź, czy przednie lub tylne koło porusza się na boki lub na zewnątrz.
- Jeśli przednie lub tylne koło obraca się na boki lub na zewnątrz, poproś profesjonalistę o sprawdzenie kół.
- Sprawdź regularnie obręcze przedniego i tylnego kół pod kątem pęknięć, deformacji lub zmian koloru.
- Sprawdź, czy obręcz znajduje się pod dętką i taśmą obręczy.
- Nie używaj roweru, jeśli obręcz jest pęknięta, zdeformowana lub przebarwiona.
- Zleć profesjonalistowi sprawdzenie, czy na obręczy, materiałach lub aluminium nie ma żadnych uszkodzeń.
- Delikatnie ścisnij szprychy kciukiem i palcami, aby sprawdzić, czy napięcie jest takie samo dla wszystkich szprych.
- Jeśli napięcie jest zróżnicowane lub szprychy są luźne, poproś profesjonalistę o sprawdzenie napięcia szprych.

Opony

- Sprawdź, czy ciśnienie w oponie jest prawidłowe zgodnie z danymi na boku opony.
- Sprawdź, czy opony są wolne od pęknięć i uszkodzeń spowodowanych przez obce ciała.
- Sprawdź, czy możesz wyraźnie wyczuć bieżnik opony.
- Jeśli opona jest pęknięta lub uszkodzona, lub głębokość bieżnika jest zbyt mała, zleć wymianę opony profesjonalistom.

Hamulec

Ważne jest, abyś nauczył się i zapamiętał, która dźwignia hamulca steruje którym hamulcem (przednim/tylnym), aby zapewnić swoje bezpieczeństwo.
Aby sprawdzić, jak skonfigurowany jest twój rower, ścisnij jedną dźwignię hamulca i zobacz, czy działa hamulec przedni czy tylny. Teraz zrób to samo z drugą dźwignią hamulca. Zapamiętaj tę konfigurację.
Podczas testowania konfiguracji hamulców, upewnij się, że twoje dłonie mogą wygodnie osiągnąć i ścisnąć dźwignie bez żadnych problemów. Jeśli doświadczysz jakichkolwiek problemów lub dyskomfortu podczas obsługi hamulców, skontaktuj się z nami przed jazdą.

Przejrzyj instrukcje obsługi producenta hamulców i upewnij się, że prawidłowo dbasz o swoje hamulce. To Twoja odpowiedzialność, aby potrafić rozpoznać, kiedy klocki hamulcowe muszą być wymienione.

Bateria

Bezwarunkowo należy przestrzegać tych instrukcji i wskazówek dotyczących bezpieczeństwa, aby zapewnić długotrwałość baterii i prawidłowe działanie.

- Naładuj baterię do pełna przed każdą jazdą, aby upewnić się, że jest gotowa na całą trasę. Pomoże to zredukować ryzyko nadmiernego rozładowania baterii.
- Jeśli bateria ulegnie fizycznemu uszkodzeniu lub przestanie funkcjonować, jeśli została upuszczona lub uczestniczyła w wypadku, lub jeśli zauważysz, że działa nieprawidłowo, natychmiast zaprzestań jej używania i skontaktuj się ze sprzedawcą.
- Przechowuj baterię w suchym, klimatyzowanym pomieszczeniu w temperaturze od 0°C do 40°C.

Spadek napięcia występuje, gdy poziom naładowania baterii jest niski, co może skutkować osłabieniem elektrycznego wspomagania. Zaleca się rozpoczęcie ładowania przy naładowaniu na poziomie 20-40%.

Ładowanie	80-100%	80%	60%	40%	20%	0-20%
Napięcie baterii/V	41,6	39	37,5	36	34,5	31

Ładowanie Twojej baterii

- Ładowarka jest przystosowana do napięcia 100–240V. Przed rozpoczęciem każdego ładowania upewnij się, że ładowarka, kable ładowarki i bateria nie są uszkodzone.
- Ładowanie trwa około 3-4 godziny. W rzadkich przypadkach pełne naładowanie baterii może zająć więcej czasu, szczególnie gdy rower jest nowy lub nie był używany przez dłuższy czas.
- Do ładowania baterii należy stosować wyłącznie dołączoną ładowarkę, ponieważ inne mogą uszkodzić baterię lub zwiększyć ryzyko pożaru lub eksplozji.
- Chociaż ładowarka jest zaprojektowana tak, aby automatycznie przestać ładować, gdy bateria jest pełna, nie pozostawiaj jej podłączonej przez więcej niż 12 godzin.
- Upewnij się, że Twoja ładowarka jest izolowana od płynów, brudu i zanieczyszczeń.

Zasięg na jednym ładowaniu zależy w dużym stopniu od wielu okoliczności, takich jak (ale nie tylko):

- Warunki pogodowe, takie jak temperatura otoczenia i wiatr;
- Warunki drogowe, takie jak wysokość n.p.m. i nawierzchnia drogi;
- Stan roweru, takie jak ciśnienie w oponach i poziom konserwacji;
- Użytkowanie roweru, takie jak przyspieszanie i zmiana biegów;
- Waga użytkownika i bagażu;
- Ilość cykli ładowania i rozładowania;
- Wiek i stan baterii.

Notatki ładowarki

- Ładowarka powinna być używana tylko w pomieszczeniach, w chłodnym, suchym, dobrze wentylowanym miejscu na płaskiej, stabilnej, twardej powierzchni.
- Unikaj wystawiania ładowarki na działanie płynów, kurzu, smierci czy metalowych przedmiotów. Nie przykrywaj ładowarki niczym podczas jej użytkowania.
- Przechowuj i używaj ładowarki w miejscu niedostępnym dla dzieci.
- Ładowanie baterii do pełna przed każdym użyciem pomaga przedłużyć jej żywotność i zmniejsza ryzyko nadmiernego rozładowania.
- Nie używaj żadnej innej ładowarki niż ta, którą otrzymałeś wraz z zamówieniem, lub ładowarka zaprojektowana specjalnie dla konkretnego roweru, który zakupiłeś bezpośrednio od SHARP.
- Ta ładowarka jest przeznaczona do standardowych gniazd zasilania prądem przemiennym w domu o napięciu wejściowym 110-240V 50/60 Hz, a także automatycznie wykrywa i oblicza napięcie wejściowe. Nie próbuj otwierać ładowarki ani modyfikować napięcia wejściowego.

- Nie szarpaj ani nie ciągnij za kabel ładowania. Podczas odłączania pociągnij za plastikową wtyczkę, aby ostrożnie usunąć kabel AC/DC.
- Jest normalne, że ładowarka podczas ładowania staje się umiarkowanie ciepła. Jeśli ładowarka jest zbyt gorąca do dotyku, lub jeśli wyczuwasz zapach, lub zauważasz jakiegokolwiek inne oznaki przegrzewania, przestań używać ładowarki i skontaktuj się z Centrum Serwisowym SHARP.
- Podczas korzystania z ładowarki, wskaźnik powinien być skierowany do góry. Nie odwracaj ładowarki, ponieważ może to utrudniać chłodzenie i skrócić jej żywotność.
- Używaj tylko oryginalnej ładowarki dostarczonej przez SHARP lub jednej zaprojektowanej dla Twojego konkretnego modelu roweru, która jest zatwierdzona przez SHARP. Nie używaj ładowarek z rynku wtórnego, które mogą powodować uszkodzenia, poważne urazy lub śmierć.
- Nieprzebranie informacji o ładowaniu baterii wymienionych tutaj może spowodować niepotrzebne uszkodzenia komponentów ładowania, baterii lub ładowarki i może skutkować słabą wydajnością baterii lub brakiem prawidłowego działania. Uszkodzenia baterii powstałe w ten sposób nie są objęte gwarancją.

Wyważenie twojej baterii

Kiedy otrzymasz swój rower po raz pierwszy, ważne jest, aby przestrzegać tych kroków, aby zapewnić prawidłowe zbalansowanie ogniw twojej baterii, co pozwoli na ich jak najbardziej efektywne wykorzystanie.

1. Podczas pierwszego ładowania po otrzymaniu roweru (lub po długim okresie przechowywania), upewnij się, że naładujesz baterię przez co najmniej 4 godziny przed jazdą.

UWAGA: Zalecamy naładowanie baterii przez co najmniej 4 godziny podczas pierwszych trzech ładowań, aby zapewnić prawidłowe zrównoważenie ogniw.

2. Po pierwszych trzech przejazdach możesz rozpocząć rutynowe procedury ładowania.

Sprawdzanie systemu napędu elektrycznego

- Sprawdź wszystkie kable, aby upewnić się, że nie doszło do żadnych uszkodzeń.
- Sprawdź wyświetlacz pod kątem pęknięć i uszkodzeń. Sprawdź, czy jest mocno zamocowany.
- Sprawdź jednostkę sterującą pod kątem pęknięć i uszkodzeń. Sprawdź, czy jest mocno zamocowana.
- Sprawdź ładowalną baterię, aby upewnić się, że nie jest uszkodzona.
- Sprawdź, czy wszystkie kontakty wtyczek są poprawnie umieszczone i w razie potrzeby ponownie je podłącz.
- Sprawdź kabel i obudowę zewnętrzną, aby potwierdzić, że nie ma żadnych uszkodzeń.
- Sprawdź silnik, aby upewnić się, że nie jest uszkodzony.

Czyszczenie

- Zawsze wyłączaj baterię i wyjmij ładowarkę z portu ładowania i gniazodka ściany przed czyszczeniem baterii lub roweru.
- Do czyszczenia baterii lub ramy roweru użyj suchego lub lekko wilgotnego materiału. Jeśli w porcie ładowania lub wokół niego znajduje się brud, spróbuj usunąć go za pomocą niskiego ciśnienia powietrza lub miękkiej szczotki. Instrukcje dotyczące czyszczenia komponentów napędu znajdują się w instrukcjach producenta napędu.
- Podczas czyszczenia upewnij się, że port ładowania na rowerze jest całkowicie zamknięty i żadna woda nie ma kontaktu z elementami elektrycznymi. Jeśli jest mokro, pozostaw port ładowania otwarty, aby całkowicie wyschnął przed podłączeniem ładowarki.
- Uważaj, aby nie uszkodzić lub nie narazić elementów elektrycznych na działanie wody. Nie myj swojego akumulatora, silnika czy innych elementów elektrycznych pod ciśnieniem. Uszkodzenie elementów elektrycznych lub naruszenie ich szczelności może spowodować pożar, który może prowadzić do poważnych obrażeń lub nawet śmierci. Nie należy używać ani nie ładować akumulatora, do którego, jak podejrzewałeś, dostała się woda. Podobnie, wszystkie złącza, w tym port ładowania, muszą być całkowicie suche i czyste przed użyciem lub ładowaniem roweru.

- Nie używaj alkoholu, rozpuszczalników ani środków ściernych do czyszczenia ładawarki. Zamiast tego, użyj suchego lub lekko wilgotnego materiału. Czyszczenie powierzchni roweru TYLKO.

Informacje o serwisie

OSTRZEŻENIE

POSTĘP TECHNOLOGICZNY SPRAWIŁ, ŻE ROWERY I ICH KOMPONENTY STAŁY SIĘ BARDZIEJ SKOMPLIKOWANE, A TEMPO INNOWACJI PRZYSPIESZA. NIEMOŻLIWE JEST, ABY TEN PODRĘCZNIK ZAWIERAŁ WSZYSTKIE INFORMACJE NIEZBĘDNE DO PRAWIDŁOWEGO NAPRAWIANIA I/LUB KONSERWACJI TWOJEGO ROWERU.

Abym zminimalizować szanse na wypadek i możliwe urazy, musisz zlecić wszelkie naprawy i konserwacje, w tym te, które nie są szczegółowo opisane w tym instrukcji, profesjonalistom. Równie ważne jest, że twoje indywidualne wymagania dotyczące konserwacji będą determinowane przez wszystko, od twojego stylu jazdy po lokalizację geograficzną. Zasięgnij porady profesjonalisty, aby określić swoje wymagania dotyczące konserwacji.

OSTRZEŻENIE

WIELE ZADAŃ ZWIĄZANYCH Z SERWISOWANIEM I NAPRAWĄ ROWERÓW WYMAGA SPECJALISTYCZNEJ WIEDZY I NARZĘDZI.

Nie rozpoczynaj żadnych regulacji ani serwisowania swojego roweru, dopóki profesjonalista nie nauczy Cię, jak prawidłowo je wykonać. Niewłaściwe regulacje lub serwisowanie mogą spowodować uszkodzenie roweru lub wypadek, który może prowadzić do poważnych obrażeń lub śmierci.

Jeśli chcesz nauczyć się przeprowadzać główne prace serwisowe i naprawcze na swoim rowerze, masz do wyboru trzy opcje:

1. Poproś Centrum Serwisowe o kopie instrukcji instalacji i obsługi producenta dla komponentów na Twoim rowerze lub skontaktuj się z producentem komponentów.
2. Poproś Centrum Serwisowe o polecenie książki na temat naprawy rowerów.
3. Zapytaj Centrum Serwisowe o dostępność kursów naprawy rowerów w Twojej okolicy.

Zalecamy, abyś poprosił profesjonalistę o sprawdzenie jakości swojej pracy po raz pierwszy, kiedy coś robisz i przed jazdą na rowerze, tylko po to, aby upewnić się, że wszystko zrobiliś poprawnie. Ponieważ wymaga to czasu mechanika, za tę usługę może być niewielka opłata.

Zalecamy również, abyś zwrócił się do profesjonalisty o poradę dotyczącą zakupu części zamiennych, takich jak łańcuch, żarówka itp. Będzie to przydatne, gdy nauczysz się wymieniać takie części, gdy wymagają one wymiany.

Warunki gwarancji

OKRES GWARANCJI

- Każdy rower ma określony użyteczny okres trwałości produktu. Ta ograniczona gwarancja nie sugeruje ani nie implikuje, że rama lub komponenty nigdy nie mogą ulec uszkodzeniu lub będą trwały wiecznie. Ta ograniczona gwarancja obejmuje wady produkcyjne, które występują w normalnym okresie trwałości i użytkowania produktu.
- Inne komponenty są objęte gwarancją, jeśli jest taka, od ich producenta nie są one objęte niniejszą ograniczoną gwarancją.

WARUNKI GWARANCJI

- Ta ograniczona gwarancja dotyczy tylko rowerów zakupionych w stanie zmontowanym i wyregulowanym od autoryzowanych sprzedawców Sharp.
- Ta ograniczona gwarancja dotyczy tylko oryginalnego właściciela roweru i nie jest przenośna na kolejnych właścicieli.

- Oryginalny paragon zakupu jest wymagany do potwierdzenia zakupu i musi być dostarczony do Sharp w przypadku jakiegokolwiek usterki produktu. Sharp wymaga od klientów wypełnienia obowiązkowej standardowej procedury dla roszczeń gwarancyjnych, która będzie wymagała materiałów takich jak zdjęcia i filmy, aby pomóc Sharp zidentyfikować problem z produktem. Tylko poszczególne komponenty są objęte gwarancją. Obowiązek demontażu, montażu i regulacji komponentów spoczywa na kliencie składającym roszczenie. Koszty i niedogodności wynikające z braku możliwości korzystania z produktu nie są pokrywane podczas trwania procedury gwarancyjnej.
- Uszkodzenia wynikające z normalnego zużycia, w tym wyniki zmęczenia, nie są objęte gwarancją. To obowiązek właściciela regularnie kontrolować i prawidłowo konserwować swój rower. Do przedmiotów, które zwykle wykazują uszkodzenia wynikające z normalnego zużycia, należą:
 - Klocki hamulcowe, Szprychy, Opony, Dętki, Zębata koła zamachowego, Siodełko, Stopka
- Zaniekanie koloru spowodowane działaniem światła ultrafioletowego (UV) lub ekspozycją na środowisko zewnętrzne nie jest objęte niniejszą ograniczoną gwarancją.
- Wszystkie koszty pracy związane z serwisem gwarancyjnym, w tym przeniesienie komponentów i/lub instalacja nowych komponentów, są odpowiedzialnością właściciela roweru.
- Z powodu ewolucji produktów i ich przestarzałości (takich jak produkty, które zostały wycofane z produkcji lub nie są już dostępne w magazynie), niektóre ramy lub komponenty mogą nie być dostępne dla starszych modeli. W takich przypadkach, Sharp może zdecydować się na dostarczenie zamiennika, który uznaje za najbardziej porównywalny model, ale znalezienie i opłacenie komponentów jest odpowiedzialnością właściciela roweru.
- Wszystkie decyzje dotyczące tej ograniczonej gwarancji będą podejmowane wyłącznie według uznania Sharp, w tym, ale nie tylko, decyzja o naprawie lub wymianie wadliwego produktu oraz jaki produkt zastępczy jest najbardziej porównywalnym produktem dostępnym w danym momencie.

WYKLUCZENIA GWARANCJI

Ta gwarancja nie obejmuje:

- Uszkodzenie lub awaria spowodowane nadużyciem, zaniedbaniem, niewłaściwym użytkowaniem lub wypadkiem.
- Uszkodzenia wynikające z jazdy kaskaderskiej; skoków z rampy; akrobacji; wydarzeń konkurencyjnych, takich jak wyścigi rowerowe, wyścigi rowerów motocrossowych, lub podobnych aktywności; lub jakiegokolwiek działalności, która nie jest zgodna z przeznaczeniem produktu.
- Uszkodzenia spowodowane nadmiernym narażeniem na działanie czynników zewnętrznych, takich jak woda, wynikające z nieprzechowywania rowerów w pomieszczeniach.
- Uszkodzenia wynikające z nieprawidłowego ładowania pakietu baterii lub użycia ładawarki nie dostarczonej przez Sharp.

Wszystkie gwarancje są nieważne, jeśli rower jest narażony na nadużycia, zaniedbania, niewłaściwe naprawy, niewłaściwe montaż, brak odpowiedniego konserwacji zgodnie z instrukcją obsługi, zmiany, modyfikacje, instalację niekompatybilnych części, korozję, wypadek lub inne nieprawidłowe, nadmierne lub niewłaściwe użytkowanie. Ponadto, ta gwarancja nie obejmuje szkód związanych z użytkowaniem komercyjnym.

Dokumentacja prawna

RoHS

- SHARP certyfikuje, że ten produkt i jego opakowanie są zgodne z dyrektywą z 2017 roku zmieniającą dyrektywę RoHS dotyczącą ograniczenia stosowania niebezpiecznych substancji w sprzęcie elektrycznym i elektronicznym, powszechnie znaną jako RoHS.

Przechowywanie

- Przechowywanie twojej baterii.
 - Jeśli planujesz przechowywać swój rower (lub zapasową baterię) dłużej niż dwa tygodnie, upewnij się, że przestrzegasz tych wytycznych, aby utrzymać żywotność twojej baterii.
1. Sprawdzaj regularnie baterię i upewnij się, że naładujesz ją do co najmniej 80%.
 2. Przechowuj swoją baterię w chłodnym, suchym miejscu o temperaturze od -20 °C do 20 °C.
- Nieprzebranie odpowiedniej pielęgnacji baterii może prowadzić do niepotrzebnych uszkodzeń komponentów, baterii i ładowarki, co z kolei może skutkować słabą wydajnością lub awarią. Utrata pojemności baterii nie jest objęta gwarancją.

Transport

- Podczas wysyłki lub transportu baterii na długie dystanse, w tym podróży lotniczej, naładowanie powinno zostać zmniejszone do 50% lub mniej na wypadek, gdyby została uszkodzona podczas transportu. Zapakuj ją ostrożnie. Nigdy nie transportuj uszkodzonej baterii samolotem.
- Transportowanie i/lub wysyłanie Twojej baterii może podlegać ograniczeniom i wymagać specjalnego traktowania, etykietowania i pakowania. Zapoznaj się z obowiązującymi wymogami prawnymi i przepisami w Twoim kraju lub stanie i skonsultuj się z Twoją linią lotniczą lub przewoźnikiem.
- Pamiętaj, że twój elektryczny rower może być znacznie cięższy niż rower bez wsparcia silnika.

Rozwiązywanie problemów

Kod błędu

Jeśli coś jest nie tak z systemem elektrycznym, na wyświetlaczu pojawi się kod błędu. Nie wahaj się skontaktować z naszym centrum serwisowym, aby rozwiązać problemy.



Oto definicje kodów błędów.

Kod błędu	Definicja
21	Nieprawidłowy prąd
23	Silnik poza fazą
24	Usterka czujnika Halla silnika
25	Nieprawidłowe hamowanie
30	Problem z komunikacją

Objawy	Możliwe przyczyny	Najczęstsze rozwiązania
Rower nie działa.	<ol style="list-style-type: none"> 1. Niewystarczająca moc baterii 2. Nieprawidłowe połączenia 3. Bateria nie jest w pełni umieszczona w tacce 4. Nieprawidłowa kolejność włączania 5. Hamulce są zaaplikowane 	<ol style="list-style-type: none"> 1. Naładuj baterię 2. Wyczyść i napraw złącza 3. Zainstaluj baterię prawidłowo 4. Włącz rower zgodnie z właściwą sekwencją 5. Odłącz hamulce
Nieregularne przyspieszenie i/ lub zmniejszona maksymalna prędkość.	<ol style="list-style-type: none"> 1. Niewystarczająca moc baterii 	<ol style="list-style-type: none"> 1. Naładuj lub wymień baterię
Silnik nie reaguje, gdy rower jest włączony.	<ol style="list-style-type: none"> 1. Luźne okablowanie 2. Luźny lub uszkodzony przewód wtyczki silnika 3. Uszkodzony silnik 	<ol style="list-style-type: none"> 1. Napraw i/lub ponownie podłącz 2. Zabezpiecz lub wymień 3. Napraw lub wymień
Zmniejszony zasięg.	<ol style="list-style-type: none"> 1. Niskie ciśnienie w oponie 2. Niska lub wadliwa bateria 3. Jazda po zbyt wielu wznórzach, z wiatrem w twarz, nieprawidłowe hamowanie i/lub nadmierna ładowość 4. Bateria rozładowana przez długi okres czasu bez regularnych ładowań, zużyta, uszkodzona. 5. Hamulce ocierają 	<ol style="list-style-type: none"> 1. Dostosuj ciśnienie w oponie 2. Sprawdź połączenia lub naładuj baterię. 3. Pomóż z pedałami lub dostosuj trasę. 4. Skontaktuj się z pomocą techniczną produktu, jeśli zakres nadal spada. 5. Dostosuj hamulce
Bateria nie będzie się ładować.	<ol style="list-style-type: none"> 1. Ładowarka nie jest dobrze podłączona 2. Ładowarka uszkodzona 3. Bateria uszkodzona 4. Uszkodzone okablowanie 	<ol style="list-style-type: none"> 1. Dostosuj połączenia 2. Wymień 3. Wymień 4. Napraw lub wymień
Koło lub silnik wydaje dziwne dźwięki.	<ol style="list-style-type: none"> 1. Luźne lub uszkodzone szprychy kół lub obręcz 2. Luźne lub uszkodzone przewodzenie silnika 3. Tylny przerzutnik nie działa 	<ol style="list-style-type: none"> 1. Dokręć, napraw lub wymień 2. Podłącz ponownie lub wymień silnik. 3. Dostosuj tylny przerzutnik

Dane techniczne

Model	BK-GS03E-W	BK-GS03E-G
Ogólne		
Kolory	Biały	Szary
Rozmiar	M	M
Maksymalna prędkość (EU/UK)	25 km/h	25 km/h
Przebieg	do 85 km	do 85 km
Masa	19,5 kg	19,5 kg
Maksymalne obciążenie	120 kg	120 kg
Wysokość użytkownika	165-190 cm	165-190 cm
Elektronika		
Silnik	36V 250W	36V 250W
Bateria	36V 7.8Ah/280.8Wh	36V 7.8Ah/280.8Wh
Sensor	Sensor kadencji, Sensor momentu obrotowego	Sensor kadencji, Sensor momentu obrotowego
Wskazanie na wyświetlaczu	Wodoodporny wyświetlacz TFT LCD w kolorze, IPX6	Wodoodporny wyświetlacz TFT LCD w kolorze, IPX6
Ładowarka	Ładowarka inteligentna 100V-240V/2A	Ładowarka inteligentna 100V-240V/2A
Czas ładowania	4 Godziny	4 Godziny
Zestaw ramy		
Rama	Rama z aluminium	Rama z aluminium
Koła		
Opony	Opony Kenda® 700C × 35C	Opony Kenda® 700C × 35C
Obręcze	Czarny stop aluminium	Czarny stop aluminium
Przednia piasta	M9 × 13G × 36H Oś przelotowa	M9 × 13G × 36H Oś przelotowa
Szprychy	Średnica zmienna 304 Stal nierdzewna	Średnica zmienna 304 Stal nierdzewna
Hamulce		
Hamulce	Hamulce tarczowe Shimano®AMT 200JRRRX155 z tarczami o średnicy 160mm	Hamulce tarczowe Shimano®AMT 200JRRRX155 z tarczami o średnicy 160mm
Dźwignie hamulcowe	Shimano® AMT200JRRRX155	Shimano® AMT200JRRRX155
Napęd		
Korba	PIONEER-244A-5 1/2*3/32*44T*9/16*170	PIONEER-244A-5 1/2*3/32*44T*9/16*170
Łańcuch	C8 1/2*3/32*108L	C8 1/2*3/32*108L
Korba	170mm	170mm
Pedały	HFbike®	HFbike®
Komponenty		
Siodło	Czarne siodło	Czarne siodło
Sztyca siodłowa	Φ27.2*2.3*350mm AluminumAlloy	Φ27.2*2.3*350mm AluminumAlloy
Kierownica	Stop aluminium, 680mm	Stop aluminium, 680mm
Trzon	Stop aluminium	Stop aluminium

Rozmiar ramy	19,3 cale (49 cm)	
Sugerowana wysokość użytkownika	5'6"–6'3"	165 cm–190 cm
A Długość rury siedziska	20,5 cala	520 mm
B Osiągnij	13,4 cala	340 mm
C Wysokość przekroczenia	31,1 cala	790 mm
D Rozstaw osi	40,2 cala	1020 mm
E Wysokość suportu	11,8 cala	300 mm
F Wysokość siodełka	36,2 cala - 42,5 cala	920–1080 mm

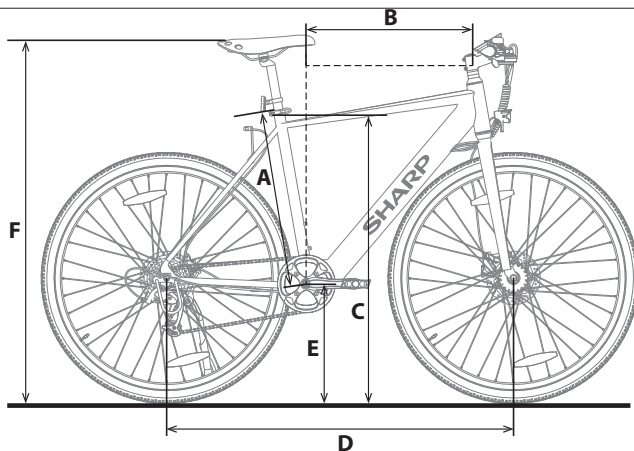

Varemerke:



Bluetooth®-ordmerket og -logoene er registrerte varemerker som eies av Bluetooth SIG, Inc.

Bruk denne hurtigguiden for å sette opp og begynne å bruke din e-sykel. For mer detaljert informasjon om din modell av e-sykel, vennligst se den elektroniske manualen som kan bli funnet ved å følge linken nedenfor eller skanne QR-koden og søke etter modellnavn BK-G503.



<https://www.sharpconsumer.com/support/>

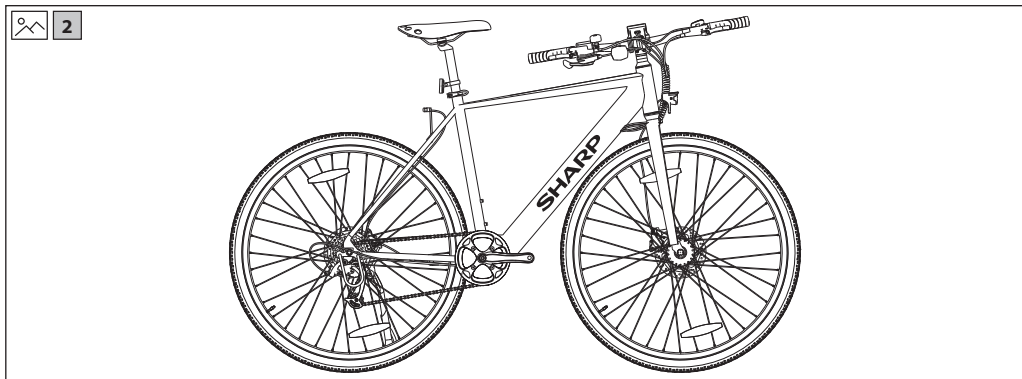
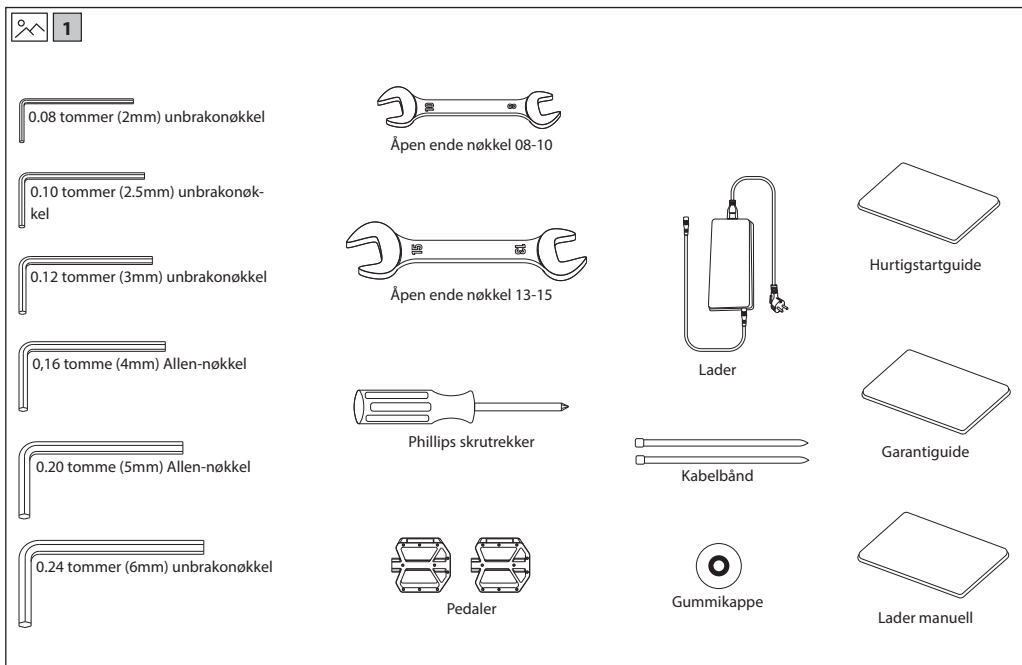

Viktige sikkerhetsinstruksjoner



Les disse sikkerhetsinstruksjonene og respekter følgende advarsler før produktet brukes:



Symbolet av lyn med pilspiss, i en likesidet trekant, er ment å varsle brukeren om tilstedeværelsen av uisolert «farlig spenning» i produktets kabinett som kan være av tilstrekkelig størrelse til å utgjøre en risiko for at personer får elektrisk støt.



Utropstegnet i en likesidet trekant er ment å varsle brukeren om at det finnes viktige drifts- og vedlikeholdsveiledninger (instrukser) i litteraturen som fulgte med apparatet.



Dette symbolet betyr at produktet bør avhendes på et miljøvennlig vis, og ikke med vanlig husholdningsavfall.



AC-spenning



Klasse II utstyr

For å unngå brann, må stearinlys og andre åpne flammer alltid holdes borte fra dette produktet.



VIKTIG: Les nøye gjennom følgende og oppbevar for fremtidig referanse.

ADVARSEL: Bruk en beskyttelseshjelm!

For å redusere risikoen for skade, bruk en passende hjelm når du sykler!

Risiko for ulykker og skader

- Feil bruk av el-sykkelen på grunn av utilstrekkelig kunnskap kan forårsake en ulykke. Vennligst gjør deg kjent med funksjonene til el-sykkelen før du sykler.
- Gjør deg kjent med bremsehendelen på forhånd hvis du ikke er tilstrekkelig klar over plasseringen av for- og bakkbremsene. Vennligst juster også tilsvarende før du sykler.
- Vennligst sørg for at bremsene er riktig justert og fungerer godt.

ADVARSEL: Maskinvaren kan ikke være fullt strammet, inkludert, men ikke begrenset til bolter, muttere, frontnavakselen, bakhjulet, styringsmekanismer (styret, stammen), bremsesystemet, drivsystemet, pedalene, osv.

For å redusere risikoen for skade, sørg for at alt sykkelutstyr er låst stramt og riktig på plass, og at det ikke er noe tap av utstyr, brudd eller andre typer skader.

ADVARSEL: Denne sykkelen er designet for voksne. Barn kan bare sykle under tilsyn av voksne.

For å redusere risikoen for ulykker og skader, sørg for at sykkelen og alle dens strukturer ikke er innen rekkevidde for barn under 3 år.

ADVARSEL: Komponentbrudd på grunn av feil bruk av sykkelen kan forekomme.

Risiko for ulykker og skader!

- Ikke kjør over ramper eller hauger med sykkelen.
- Ikke bruk denne sykkelen til terrengsykling.

- Ikke sykle over trapper, steiner eller andre trinn med en høyde større enn 15 cm.

Feilaktige tillegg eller endringer på sykkelen og feil tilbehør kan føre til at sykkelen ikke fungerer som den skal.

For å redusere risikoen for ulykker og skader, ikke legg til ekstra tilbehør som ikke er kjøpt fra selgeren eller uten å få tillatelse fra selgeren, inkludert, men ikke begrenset til, barnesikkerhetsseter, tilhengere, osv.

ADVARSEL: Ikke kjør sykkelen på en risikabel måte.

For å redusere risikoen for ulykker og skader, sykle bare på riktig måte med sykkelen. Sørg for at du er i stand til å kontrollere sykkelen, og ikke prøv farlige handlinger, inkludert men ikke begrenset til å sykle uten hender, hopp og wheelies.

FARE: Mangel på vedlikehold av sykkel presenterer risiko for ulykke og skade

Sjekk sykkelen før hver tur, inkludert men ikke begrenset til bremsenes funksjon, slitasje på dekk og PSI, tilstand på bolter og muttere, styring, og spenning på eiker.

Hvis du hører noen unormale lyder mens du sykler, stopp umiddelbart og sjekk hele sykkelen.

ADVARSEL: Sørg for full overholdelse av lokal lov.

Risiko for bøter og beslaglegging!

Før du sykler på sykkelen, sørg for at sykkelen er i samsvar med standardene i din lokale lov.

Reflektorer er ikke en erstatning for nødvendige lys. Det er farlig å sykle ved dagry, i skumringen, om natten eller under andre tider med dårlig sikt uten et tilstrekkelig sykkellyssystem og uten reflektorer, og det kan resultere i alvorlig skade eller død.

Hvis sykkelen din ikke passer ordentlig, kan du miste kontrollen og falle. Bolter som er for stramme kan strekke seg og deformeres.

Ikke utsett batteriet ditt for høye temperaturer.

Å kjøre med feiljusterte bremses eller slitt bremseskiver er farlig og kan resultere i alvorlig skade eller død.

Blås aldri opp et dekk utover maksimalt trykk merket på dekkets sidevegg eller hjulrim. Hvis maksimalt trykkvurdering for hjulrimmen er lavere enn maksimalt trykk vist på dekket, bruk alltid den lavere vurderingen. Å overskride anbefalt maksimalt trykk kan blåse dekket av felgen eller skade hjulrimmen, noe som kan forårsake skade på sykkelen og skade på føreren og tilskuere. Den beste og sikreste måten å blåse opp et sykkeldekk til riktig trykk er med en sykkelpumpe som har en innebygd trykkmåler.

Å bruke bremsene for hardt eller for plutselig kan løse et hjul, noe som kan føre til at du mister kontrollen og faller. Plutselig eller overdreven bruk av forbremsen kan kaste rytteren over styret, noe som kan resultere i alvorlig skade eller død.

Stopp lade-proseduren umiddelbart hvis du merker en merkelig lukt eller røyk.

- SHARP er ikke ansvarlig for skade/død forårsaket av feil bruk.
- Sharp er ikke ansvarlig hvis du ikke overholder lokale forskrifter og restriksjoner.
- Garantien dekker ikke skader forårsaket av feilaktig bruk av enheten, særlig i tilfeller av bruk for ikke-daglige formål og endringer og/eller tilpasninger som er nødvendig for land eller regioner som det ikke originalt ble designet for.
- Alltid følg lokale trafikkregler og nasjonale lover og forskrifter når du bruker din e-sykkel.
- Alltid overhold den lokale fartsgrensen. IKKE overskrid fartsgrensen for din e-sykkel.
- Bruk alltid beskyttelsesutstyr når du kjører.
- Alltid bruk en sikkerhetshjelm når du kjører din e-sykkel.
- Hold alltid begge hendene på styret, aldri kjør med én hånd.
- Ikke kjør når det er dårlig vær.
- Bruk ikke denne e-sykkelen til å utføre stunt eller farlige manøvrer. Det er en sykkel designet for hjemmebruk.
- Ikke frakt andre personer eller gjenstander som handlepøser.
- Kjør sakte på folksomme steder.
- Pass på at alle skruer og festemidler sitter godt for bruk.



- Sørg for at den sammenleggbare akselen går inn i sporet når du bretter ut e-sykkelen.
- Ikke kjør på dårlige veier eller på vann, olje eller is.
- Ikke kjør mellom trafikken eller utfør andre manøvre som kan være uforutsigbare for andre.
- Ikke kjør e-sykkelen hvis du er utenfor aldersgrensene i landet.
- Ikke kjør e-sykkelen over landets lovlige hastighetsgrense for e-sykler.
- Ikke bruk e-sykkelen hvis den er skadet.
- Bruk ikke e-sykkelen hvis batteriet avgir en merkelig lukt og/eller varmes opp.
- Bruk ikke e-sykkelen hvis det lekker væske ut av den, unngå kontakt og plasser den utenfor rekkevidde for barn.
- Før bruk, sørg for at el-sykkelen ikke er skadet. Ikke kjør hvis det er noen skade.
- Sørg for at du leser hele denne brukerhåndboken før du bruker e-sykkelen.
- Lær hvordan du bruker din e-sykkel før du bruker den i et offentlig rom.
- Denne e-sykkelen kan identifiseres ved modell- og serienummeret som er plassert på merkeplaten.
- Fremdriften kommer gjennom en elektrisk motor som befinner seg i drivhjul.
- Bare én person kan kjøre på e-sykkelen.
- Ikke modifiser denne e-sykkelen på noen måte.
- Ikke bruk deler eller tilbehør med mindre det er anbefalt eller godkjent av SHARP.
- Ri e-sykkelen på flate overflater. Ikke overskrid den spesifiserte hellingen.
- Overdreven bruk vil redusere levetiden på denne el-sykkelen.
- Advarsel: bremses og tilknyttede deler kan bli varme under bruk. Ikke berør etter bruk.

Batteri- og ladevarsler

- Ikke slå på e-sykkelen mens den lades.
- Koble ut ladekabelen når batteriet er fulladet.
- Batteriindikatoren i displayet viser batterilevetiden.
- Når batteriet er lavt, kan det resultere i svekket elektrisk kraftassistanse. Det anbefales at du begynner å lade ved 20-40% ladning.
- Lad batteriet etter hver tur.
- Hvis det er lenge siden elsparkesykkelen har vært i bruk, må du lade den minst én gang i måneden. Merk at hvis batteriet ikke har blitt ladet på lenge, går batteriet inn i selvbeskyttelsesstatus og kan ikke lades. I så fall må du kontakte forhandleren din.
- Når skal lade må du først plugge laderen i ladeporten, før du setter den i stikkkontakten.
- Når du lader lyser indikatorlampen rødt, dette betyr at ladingen går som normalt. Når indikatorlampen lyser grønt, er ladingen ferdig.
- Bare bruk den originale laderen til å lade batteriet.
- Laderen har en overladningsbeskyttelsesfunksjon, hvis e-sykkelen er 100% fulladet, vil laderen automatisk stoppe ladingen.
- Kast batterier og e-sykler i samsvar med de gjeldende forskriftene i landet ditt.

Batterier

- Batterier må ikke utsettes for høye temperaturer og må ikke settes på steder der temperaturen kan øke raskt, f.eks. i nærheten av ildsteder eller i direkte solskinn.
- Ikke utsett batteriene for overdreven strålevarme, kast dem ikke i brann, demonter dem ikke og prøv ikke å lade opp ikke-oppladbare batterier; de kan lekke eller eksplodere.
- Batteriet kan eksplodere hvis du prøver å avhende det med ild eller mekanisk knusing.
- Batteriet kan eksplodere eller lekke brennbar væske eller gass hvis det legges i omgivelser med ekstremt høy temperatur.
- Batteriet kan eksplodere eller lekke brennbar væske eller gass hvis det utsettes for omgivelser med ekstremt lavt lufttrykk.
- **FORSIKTIG:** Risiko for eksplosjon eller skade på utstyr, hvis feil type batterier brukes.
- Bruk aldri forskjellige batterier sammen, eller bland nye og gamle batterier.
- Ikke bruk andre batterier enn de som er spesifisert.



Avfallshåndtering for dette utstyret og batterier

- Ikke kast dette produktet eller dets batterier som usortert kommunalt avfall. Det må returneres til et tilordnet innsamlingssted for resirkulering av EE-avfall i samsvar med lokal lovgivning. Ved å gjøre dette, vil du bidra til å spare ressurser og beskytte miljøet.
- De fleste av EU-landene regulerer avfallshåndtering av batterier gjennom lov. Resirkulerings symbolet finnes på elektrisk utstyr, emballasje og batterier for å minne brukeren om å kaste dem på riktig måte. Brukere blir bedt om å bruke eksisterende returanlegg for brukt utstyr og batterier. Hvis du ønsker mer informasjon, ta kontakt med din forhandler eller lokale myndigheter.



Fjerning av batteri for avhending

- Batteriet var skjult i nedrøret nedenfor. Bunnen av røret har et deksel og skruer for å holde batteriet, kontrollere og kablene. For å fjerne batteriet, fjern alle skruene på bunnen og siden av det nedre røret, koble fra kabelen, og åpne støpluggen ved ladeporten.

CE-erklæring:

- Sharp Consumer Electronics Poland sp. z o.o. erklærer herved at dette utstyret er i samsvar med de grunnleggende kravene og andre relevante bestemmelser i RED-direktiv 2014/53/EU.
- Den fullstendige teksten til EU-samsvarserklæringen er tilgjengelig ved å følge lenken www.sharpconsumer.com og deretter gå til nedlastingsdelen for modellen din og velge "CE-uttalelser".



[www.sharpconsumer.com/
contact/](http://www.sharpconsumer.com/contact/)



[www.sharpconsumer.com/
support/](http://www.sharpconsumer.com/support/)



[www.sharpconsumer.com/
documents-of-conformity/](http://www.sharpconsumer.com/documents-of-conformity/)

Elektrisk sykkel med pedalassistanse (EPAC):

En pedelec er en type sykkel utstyrt med elektrisk pedalassistansefunksjon. Den kan gi assistanse opp til en maksimal hastighet på 25 km/t når du trækker. Avhengig av modellen, aktiverer gå-assistentmodus og verifiserer at hastigheten øker opp til maksimalt 5 km/t.

Hva er i esken:

Hurtigstartveiledning (dette dokumentet)

E-sykkel deler

- 1 x E-sykkel

Tilbehørsboks

- 1 x Manuell
- 1 x lader
- 1 x Ladekabel
- 6 x Unbrakonøkkel
- 1 x Phillips skrutrekker
- 2 x Åpen ende nøkkel
- 2 x Kabelbånd
- 1 x Gummikappe

Tilbehørsboks

(Se til  1 på side 1)

Sykkeldeler

(Se til  2 på side 1)

Sykkelframenummer

Rammenummeret på sykkelrammen kan finnes stemplet på bunnen av kranken, som vist i [Figure]. Det er den unike identifikatoren for din e-sykkel. Når sykkelrammen din blir stjålet, er det serienummeret som gir deg den største sjansen for å få den tilbake. Det ville være en god idé å skrive det ned et sted eller ta et bilde.

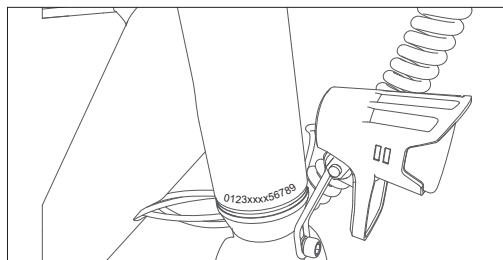

Montering av E-sykkelen

TRINN 1: Installer og juster styret

- Bruk en 5mm unbrakonøkkel for å løse den lange skruen på toppen av ventilstammen mot klokken. Bruk en 4mm unbrakonøkkel for å løse de 2 skruene på siden av ventilstammen. Roter styret 90° med klokken for å holde stigerøret og det øvre røret i en horisontal linje.
- Stram skruen med klokken. Sett gummikappen på toppen av stammen, som vist i (Figur 1-3, 1-4).
- Juster instrumentpanelet og reflektornivået til en horisontal posisjon slik at de er i en rett linje, som vist i (Figur 1-5).

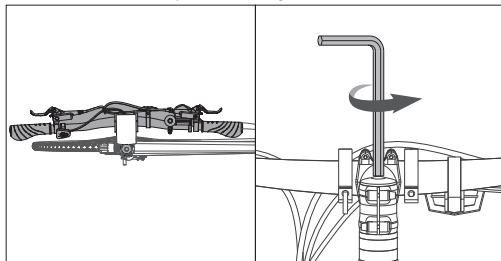

Figur 1-1

Figur 1-2

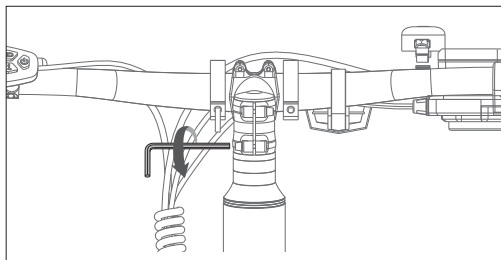

Figur 1-3

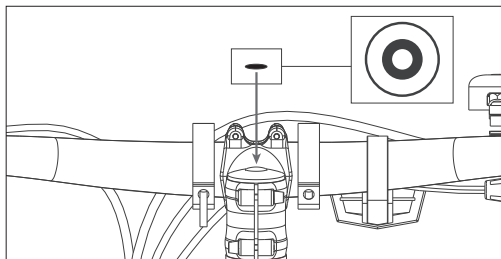

Figur 1-4

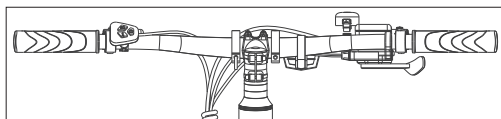

Figur 1-5

MERK:

Sørg for at momentet på skruen på toppen er omtrent 4-6 N·m.

Sørg for at momentet på sidene er omtrent 6 N·m.

TRINN 8: Installer pedalene

- a. Bruk 15 mm nøkkelen til å montere pedalene, som vist i (Figur 2-1).

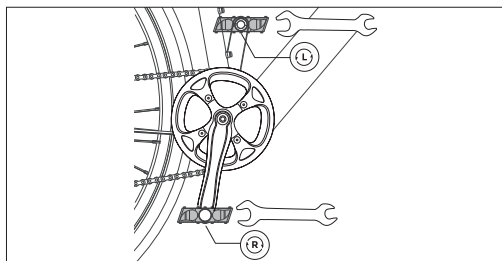
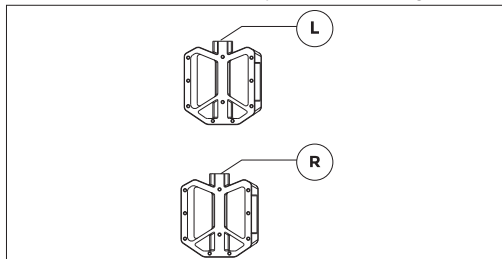

Figur 2-1

MERKNADER:

Sjekk endehebben på begge pedalene for å identifisere venstre pedal og høyre pedal.

Vær oppmerksom på at høyre pedal vil strammes med klokken, mens venstre pedal vil strammes mot klokken.

Sørg for at momentet er 18 N·m.

Hvordan bruke E-sykkelen

Lad batteriet før første bruk.

Hvordan lade

- Åpne gummikappen og plugg laderen inn i ladeporten på e-sykkelen (Figur 3-1). Sørg for at ladeporten er i den angitte retningen, som vist i (Figur 3-2).
- Plugg laderen inn i hovedveggkontakten.
- Når den er koblet til batteriladeren, vil batteriet begynne å lade og ladningsindikatoren på laderen vil bli rød.
- Etter at ladingen er fullført, vil ladningsindikatoren bli grønn. Fjern batteriladeren når den er fulladet.
- Lukk gummikappen etter lading.

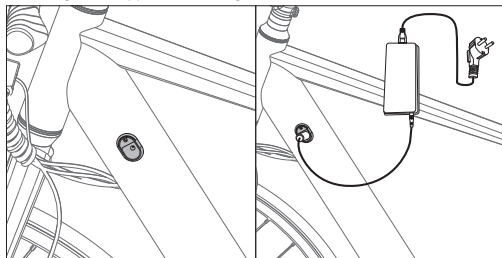

Figur 3-1

Figur 3-2

Hvordan starte en E-sykkel

PÅ/AV

Trykk og hold inne strømknappen ON/OFF i 3 sekunder for å slå på displayet.

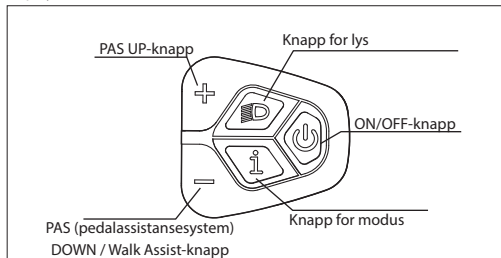

Pedalassistansenivå

Motoren tilbyr fem assistansmodus: 0-5. Kort trykk opp eller ned for å bytte pedalassistanse-nivået. Skjermbildet vises i figuren.

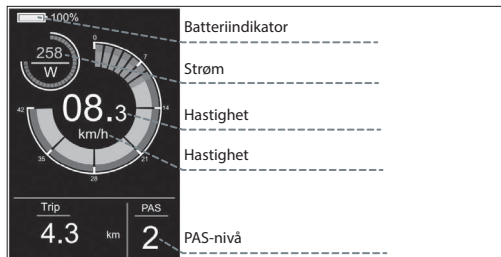

Lysbryter

Trykk på lysknappen for å slå på lyset.

Etter at lyset er slått på, vil baklysets lysstyrke reduseres og instrumentet vil vise lysindikatoren, som vist i figuren.

Trykk på lysknappen igjen for å slå av lysene.



Displaygrensesnitt

Som standard viser måleren reell hastighet, distanse per tur (km), motorutgangseffekt (W) og batterinivå (%). Trykk på Mode-knappen for å vise informasjon for å bytte mellom enkeltstid (km), totalstid (km), maksimal hastighet (km/t), gjennomsnittshastighet (km/t) og kjøretid (min). Displaygrensesnittet er vist i figuren.

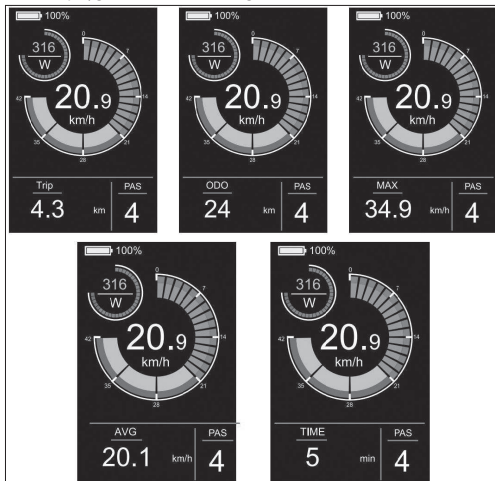

Gangeassistent

Å trykke og holde inne NED-knappen i 3 sekunder aktiverer Gå-assistentmodus. E-sykkelen vil automatisk gå i en hastighet på 5 km/t. Skjermbildet vises i figuren.



Innstillingsmeny

I oppstartsfasen, når kjøretøyet er i ro, hold $\left[\right]$ eller $\left[\right]$ eller $\left[\right]$ knappene inne samtidig i mer enn 2 sekunder, og instrumentet vil gå over til innstillingsmodus. Operasjonsgrensesnittet er vist i figuren. **Alle operasjoner må utføres i hastighet 0.**

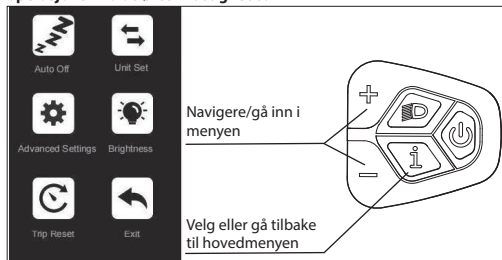

Hvordan sette

- Trykk på $\left[\right]$ eller $\left[\right]$ eller $\left[\right]$ knappen for å bytte, og trykk på Modus-knappen for å gå inn i innstillingene.
- Etter å ha gått inn i Innstillinger, kan du justere parametrene ved å trykke på $\left[\right]$ og $\left[\right]$ knappen, og trykk på $\left[\right]$ knappen for å lagre og returnere til de overordnede innstillingene.

Hva kan settes

Automatisk av: Hvis du går inn på denne innstillingen, kan du justere tiden for automatisk avstenging, som vist i (Figur 4-1).

Enhetssett: Hvis du går inn på denne innstillingen, kan du justere enheten, som vist i (Figur 4-2).

Avanserte innstillinger: Hvis du går inn på Innstillinger, kan du justere språkinnstillingene, se produktversjonsinformasjonen og laste ned APpen, som vist i (Figur 4-3).

Lysstyrke: Hvis du går inn på denne innstillingen, kan du justere lysstyrken på meterets bakgrunnsbelysning, som vist i (Figur 4-4).

Tur Nullstilling: Hvis du går inn på denne innstillingen, kan du slette data for enkeltstid og justere modusen for sletting av enkeltstid, som vist i (Figur 4-5).

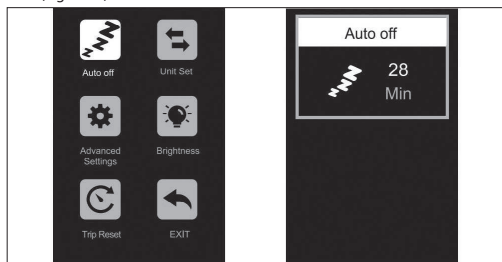

Figur 4-1

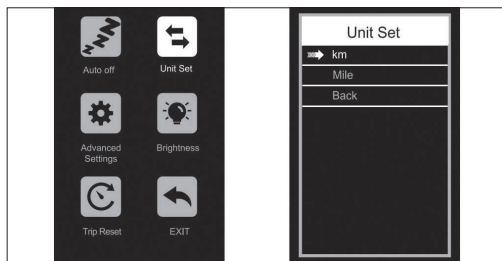

Figur 4-2

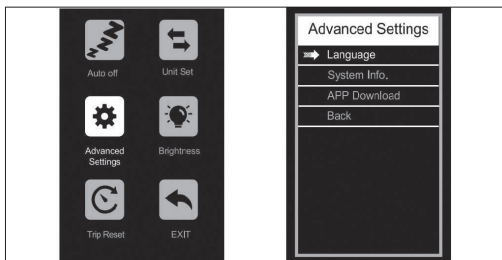

Figur 4-3



Figur 4-7

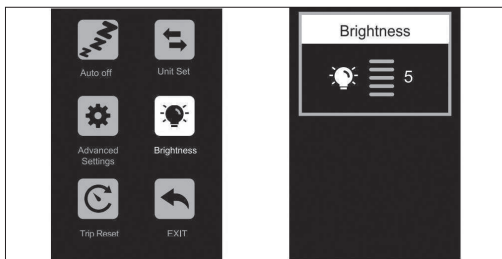

Figur 4-4

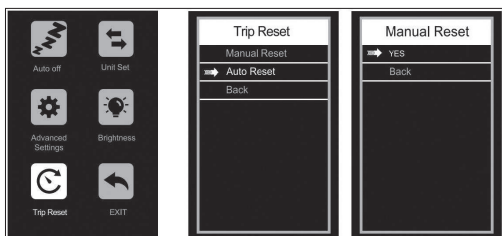

Figur 4-5

Koble til SHARP Life APP

Gå til menyen ved å trykke på og knappen og gå inn i Avanserte Innstillinger-grensesnittet, som vist i (Figur 4-6).

Velg APP-nedlasting og skann QR-koden for å laste ned Sharplife APP på telefonen din. Etter at nedlastingen er fullført, slå på Bluetooth på mobiltelefonen og gå inn på APPen for å søke etter enheten for å koble til. Når instrumentet viser Bluetooth-ikonet som vist i (Figur 4-7), er tilkoblingen vellykket.

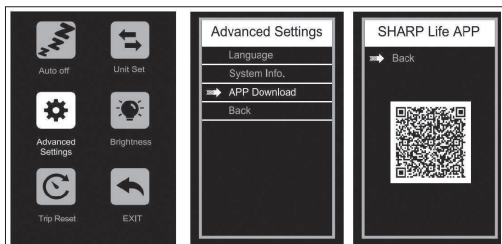

Figur 4-6

Fjern tilkoblingen

Det er flere måter å koble fra APPen fra produktet:

- Slå av Bluetooth på telefonen din
- Trykk og hold inne knappen og knappen samtidig i 2 sekunder, Deretter vil måleren vise "Bluetooth løstnet"
- Velg Fjern enhet i APPen
- Slå av E-sykkelen

Språkinnstilling

Velg og gå inn i grensesnittet for Avanserte Innstillinger.

Gå inn på språkinnstillingene og trykk på eller knappen for å velge ønsket språk. For å lagre innstillingene, hold nede knappen og gå tilbake til forrige meny. Følgende figur viser brukergrensesnittet.

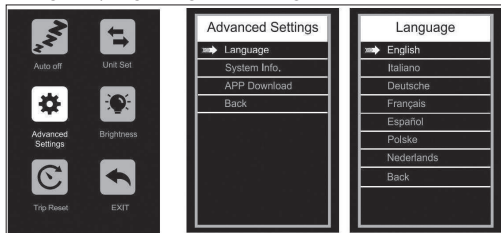

USB-ladekontakt

For enkelhets skyld er det plassert en USB-ladekontakt på displaymodulen. For å få tilgang til kontakten trekker du dekelet til den ene siden.

SHARP Life-appen

VIKTIG:

Å installere appen tillater nåværende programvareoppdateringer og dermed fortsatte forbedringer.

Legg til SHARP Life-appen til mobilenheten for å dra fordel av ekstrafunksjonene. Dette inkluderer:

- Hastighetsovervåking på enheten din.
- Endring av hastighet/avstandsenheter mellom kilometer og miles.

Klikk på (Legg til enhet), når e-sykkelen er slått på.

Enheden din vil automatisk søke etter din e-sykkel. Sørg for at Bluetooth-funksjonen er aktivert på telefonen din. Tillat stedstjenester hvis det blir forespurt.

Når enheten er funnet, er Bluetooth-paringen utført.

MERK:

Hvis du vil koble til e-sykkelen med en ny konto, er det to måter:

1. Fjern enheten fra forrige konto.
2. Trykk og hold inne knappen 'I' Modus og knappen 'L' samtidig i 2 sekunder for å løse Bluetooth fra displayet, og deretter kan den nye kontoen koble seg til den.

For å legge til din e-sykkel i appen.



<https://www.sharpconsumer.com/sharp-life-app>

Vedlikehold

Intervall	Inspekter	Tjeneste	Erstatt
Ukentlig, 160-321km (100-200 mi)	Sjekk maskinvaren for riktig moment. Sjekk drivverket for riktig justering og funksjon (inkludert belte, frihjul, kjederamme). Sjekk hjulets retthet og for stille hjuldrift på (uten eikesus) Sjekk rammen for eventuelle skader.	Rengjør rammen ved å tørke den ned med en fuktig klut. Bruk justeringshjul(et) for å stramme gir-/bremsekabler om nødvendig.	Erstatt alle komponenter som er bekreftet av vår produktsupport eller en sertifisert anerkjent sykkelmekaniker for å være skadet utover reparasjon eller ødelagt.
Månedlig, 402-1207 km (250-750 mi)	Sjekk justering av bremseklosser, spenning på bremskabel. Sjekk beltestrekking. Sjekk brems- og girvaier for korrosjon eller frynser. Sjekk eikestrammingen. Sjekk montering av tilbehør (monteringsbolter for stativ, skjermutstyr og justering).	Sjekk kranksett og pedal moment. Rengjør brems- og girledninger. Sjekk og stram hjulene hvis det oppdages løse eiker.	Bytt brems- og girvaier om nødvendig. Bytt bremseklosser om nødvendig.
Hver 6. måned, 1207-2011 km (750-1250 km)	Inspekter drivverket (belte, krankdrev, frihjul). Inspekter alle kabler og hus.	Standard justering av en sertifisert, anerkjent sykkelmekaniker anbefales. Smør bunnen braketten.	Bytt bremseklosser. Bytt dekk om nødvendig. Bytt ut kabler og hus hvis nødvendig.

Hvis du bruker sykkelen under utfordrende forhold, eller sykler mer enn 2000 km/1250 mi per år, bør du forkorte inspeksjonsintervallene og få utført en inspeksjon av en sykkelservicebutikk hver 6. måned.

Skrueforbindelser

- Sjekk kjøretøyet regelmessig for løse skruerforbindelser i henhold til vedlikeholdsplanen og stram løse skruer med en momentnøkkel.
- Ikke kjør sykkelen hvis du oppdager at noen skruerforbindelser har løsnet.
- La en profesjonell sjekke løse skruerforbindelser hvis du mangler nødvendig ekspertise og nødvendige verktøy.

Ramme og gaffler

- Sjekk rammen og den stive gaffelen for sprekker, deformasjon eller misfarging.
- Hvis rammen eller gaffelen er sprukket, deformert, eller misfarget, kontakt en profesjonell umiddelbart.
- Bruk ikke sykkelen hvis du finner noen sprekker, deformasjoner eller misfarging.

Sadel

- Sjekk om du kan vri på setet.
- Hvis du kan vri på setet, stram setepinneklammen. Følg gjeldende moment.
- Sjekk om du kan flytte salen horisontalt i kjøreretningen eller motsatt retning.
- Hvis du kan flytte salen, juster salklemmen.

Hjul

- Sjekk om det forreste eller bakre hjulet kan bevege seg sidelengs og om hjulmutrene beveger seg.
- Hvis hjulmutrene beveger seg, få en profesjonell til å sjekke skruerforbindelsene.
- Hvis den hurtigutløsende akselen beveger seg, juster akselen.
- Hvis det forreste eller bakre hjulet beveger seg sidelengs, få en profesjonell til å sjekke hjulet.
- Sjekk om det er lik avstand på begge sider mellom forhjulet og gaffelen, og mellom bakhjulet og rammen.
- Hvis avstandene ikke er identiske, få en profesjonell til å sjekke for- og bakhjulene.
- Løft sykkelen og dreie forhjulet eller bakhjulet. Sjekk om forhjulet eller bakhjulet svinger sidelengs eller utover.
- Hvis det forreste eller bakre hjulet svinger sidelengs eller utover, få en profesjonell til å sjekke hjulet.

- Sjekk de forreste og bakre felgene for sprekker, deformasjon eller fargeendringer med jevne mellomrom.
- Sjekk om felgen er under det indre røret og felgbåndet.
- Ikke bruk sykkelen hvis felgen er sprukket, deformert, eller misfarget.
- La en profesjonell sjekke om det er noen skader på felgen, materialene, eller aluminiumet.
- Klem forsiktig sammen eikene med tommelen og fingrene for å sjekke om spenningen er den samme for alle eikene.
- Hvis spenningen varierer eller eikene er løse, bør du få en profesjonell til å sjekke eikenes spenning.

Dekk

- Sjekk om dekktrykket er korrekt i henhold til dataene på dekkets sidevegg.
- Sjekk om dekkene er fri for sprekker og skader fra fremmedlegemer.
- Sjekk om du tydelig kan kjenne dekkets mønster.
- Hvis et dekk er sprukket eller skadet, eller mønsterdybden er for lav, få dekket erstattet av en profesjonell.

Bremse

Det er viktig at du lærer og husker hvilken bremsehendel som kontrollerer hvilken bremse (foran/bak) for å sikre din sikkerhet.

For å sjekke hvilken konfigurasjon sykkelen din er satt opp med, klem på en bremsehendel og se om for- eller bakbremsen engasjeres. Gjør nå det samme med den andre bremsehendelen. Husk denne konfigurasjonen.

Mens du tester bremsenes konfigurasjon, sørg for at hendene dine komfortabelt kan nå og klemme på bremsene uten problemer. Hvis du opplever problemer eller ubehag når du bruker bremsene, vennligst ta kontakt med oss før du sykler.

Gå gjennom bremsp produsentens brukerhåndbøker og sørg for å vedlikeholde bremsene dine ordentlig. Det er ditt ansvar å kunne gjenkjenne når bremseklossene dine trenger å bli erstattet.

Batteri

Det er essensielt å følge disse instruksjonene og sikkerhetstipsene for å bevare batteriets levetid og sikre riktig ytelse.

- Lad batteriet fullt opp før hver tur for å sikre at det er klart til å gå hele turen. Det vil bidra til å redusere sjansen for overutladning av batteriet.
- Hvis batteriet blir fysisk skadet eller ikke fungerer, hvis det har blitt mistet eller involvert i en ulykke, eller hvis du merker at det fungerer unormalt, vennligst avslutt bruken og kontakt selgeren umiddelbart.

- Lagre batteriet på et tørt, klimakontrollert innendørs sted ved en temperatur mellom 0°C og 40°C.

Spenningen faller når batteriet er lavt, noe som kan resultere i svekket elektrisk kraftassistanse. Det anbefales at du begynner å lade ved 20-40% ladning.

Lade	80-100%	80%	60%	40%	20%	0-20%
Batterispenning/V	41.6	39	37.5	36	34.5	31

Lader batteriet ditt

- Laderen er rangert for 100–240V. Sørg for å sjekke laderen, ladekablene og batteriet for skader før hver lading.
- Lading tar omtrent 3-4 timer. I sjeldne tilfeller kan det ta lengre tid å lade batteriet helt opp, spesielt når sykkelen er ny eller har stått ubrukt over lengre tid.
- Lad kun batteriet med den medfølgende laderen, da andre kan forårsake skade på batteriet eller øke muligheten for brann eller eksplosjon.
- Selv om laderen er designet for å stoppe ladingen automatisk når batteriet er fullt, bør du ikke la den være koblet til i mer enn 12 timer.
- Sørg for at laderen din er isolert fra væsker, smuss og rusk.

Rekkevidden på én lading avhenger sterkt av flere omstendigheter, som (men ikke begrenset til):

- Værforhold, som romtemperatur og vind;
- Vei forhold, som høyde og veioverflate;
- Sykkeltilstander, som dekktrykk og vedlikeholdsnivå;
- Sykkelbruk, som akselerasjon og girskifte;
- Rytter og bagasjevekt;
- Antall lade- og utladningssykluser;
- Alder og tilstand på batteriet.

Ladeanmerkninger

- Laderen skal kun brukes innendørs i et kjølig, tørt, godt ventilert område på en flat, stabil, hard overflate.
- Unngå å utsette laderen for væsker, støv, rusk eller metalliske gjenstander. Ikke dekk til laderen med noe mens den er i bruk.
- Lagre og bruk laderen på et trygt sted borte fra barn.
- Å lade batteriet fullt opp for hver bruk bidrar til å forlenge levetiden og reduserer risikoen for overutlading.
- Bruk ikke noen annen lader enn den originale laderen du mottok med bestillingen din, eller en lader designet spesielt for den spesifikke sykkelen du kjøpte direkte fra SHARP.
- Denne laderen er designet for standard husholdnings AC strømuttak med 110-240V 50/60 Hz inngangsspenning, og den oppdager og beregner inngangsspenningen automatisk. Ikke forsøk å åpne laderen eller endre inngangsspenningen.
- Ikke rykk eller dra i ladekabelen. Når du trekker ut, dra i plastpluggen for å forsiktig fjerne AC/DC-kabelen.
- Det er normalt at laderen blir moderat varm under lading. Hvis laderen er for varm å berøre, eller hvis du lukter en lukt eller legger merke til andre tegn på overoppheting, slutt å bruke laderen og kontakt SHARP service senter.
- Hold indikatoren vendt oppover når du bruker laderen. Ikke vend laderen, da dette kan hindre kjøling og forkorte levetiden dens.
- Bruk kun den originale laderen levert av SHARP eller en som er designet for din spesifikke sykkelmodell og godkjent av SHARP. Ikke bruk ettermarkedsladere, som kan forårsake skade, alvorlig skade eller død.
- Å ikke følge batteriladeinformasjonen som er oppført her, kan forårsake unødvendig skade på ladekomponentene, batteriet eller laderen, og kan resultere i dårlig batteriyteelse eller svikt i å fungere ordentlig. Batteriskade påført på denne måten er ikke dekket av garantien.

Balansering av batteriet ditt

Når du først mottar sykkelen din, er det viktig å følge disse trinnene for å sikre at battericellene dine er ordentlig balansert for å holde dem så effektive som mulig.

1. For den første innledende ladingen når du mottar sykkelen din (eller etter lang lagringstid), sørg for å lade batteriet i minst 4 timer før du sykler.

MERK: Vi anbefaler at du lar batteriet lade i minst 4 timer for de første tre ladingene for å sikre at cellene balanserer ordentlig.

2. Etter de tre første turene, kan du begynne med rutinemessige ladeprosedyrer.

Sjekk det elektriske kjøresystemet

- Sjekk alle kabler for å sikre at det ikke er noen skade.
- Undersøk den digitale visningen for sprekker og skader. Sjekk om den er fast på plass.
- Sjekk kontrollenheten for sprekker og skader. Sjekk om den er fast på plass.
- Sjekk det oppladbare batteriet for å sikre at det ikke er noen skade.
- Sjekk at alle pluggkontaktene er korrekt på plass og koble dem til igjen om nødvendig.
- Sjekk kabelen og det ytre skallet for å bekrefte at det ikke er noen skade.
- Sjekk motoren for å sikre at det ikke er noen skade.

Rengjøring

- Alltid slå av batteriet og fjern laderen fra ladeporten og veggen før du rengjør batteriet eller sykkelen.
- Bruk en tørr eller lett fuktig klut for å rengjøre batteriet eller sykkelrammen. Hvis det er skitt i eller rundt ladeporten, prøv å bruke lavt lufttrykk eller en myk børste for å fjerne det. For instruksjoner om hvordan du rengjør drivverkskomponenter, vennligst se drivverksproduktens instruksjoner.
- Når du rengjør, sørg for at ladeporten på sykkelen er helt lukket og at ingen vann kommer i kontakt med de elektriske komponentene. Hvis den er våt, la ladeporten være åpen for å tørke helt ut før du kobler til laderen.
- Vær nøye med å ikke skade eller utsette elektriske komponenter for vann. Unngå å høytrykkspyl batteriet, motoren, eller andre elektriske komponenter. Skader på elektriske komponenter eller eksponering for vann kan utløse en brann som kan medføre alvorlig skade eller til og med død. Ikke bruk eller lad et batteri du mistenker har fått vann inni. Tilsvarende må alle kontakter, inkludert ladeporten, være helt tørre og rene før du bruker eller lader sykkelen.
- Bruk ikke alkohol, løsemidler eller slipemidler for å rengjøre laderen. Bruk i stedet en tørr eller lett fuktig klut. Overflate rengjøring av sykkelen KUN.

Serviceinformasjon

ADVARSEL

TEKNOLOGISKE FREMSKRITT HAR GJORT SYKLER OG SYKKELEKOMPONENTER MER KOMPLEKSE, OG TEMPOET FOR INNOVASJON ØKER.

DET ER UMULIG FOR DENNE HÅNDBOKEN Å GI ALL INFORMASJONEN SOM ER NØDVENDIG FOR Å RIKTIG REPARERE OG/ELLER VEDLIKEHOLDE DIN SYKKELEKOMPONENTER.

For å minimere sjansene for en ulykke og mulig skade, må du la en profesjonell utføre all reparasjon eller vedlikehold, inkludert de som ikke er spesifikt beskrevet i denne manualen. Like viktig er det at dine individuelle vedlikeholdskrav vil bli bestemt av alt fra kjørestilen din til geografisk plassering.

Konsulter en profesjonell for hjelp til å bestemme dine vedlikeholdsbehov.

ADVARSEL

MANGE SYKKELSERVICE- OG REPARASJONSOPPGAVER KREVER SPESIELL KUNNSKAP OG VERKTØY.

Ikke begynn med justeringer eller service på sykkelen din før du har lært

av en profesjonell hvordan du skal utføre dem på riktig måte. Feil justering eller service kan føre til skade på sykkelen eller en ulykke som kan forårsake alvorlig skade eller død.

Hvis du ønsker å lære å utføre større service- og reparasjonsarbeid på sykkelen din, har du tre alternativer:

1. Be om kopier av produsentens installasjons- og serviceinstruksjoner for komponentene på sykkelen din fra servicesenteret, eller kontakt komponentprodusenten.
2. Be om at servicesenteret anbefaler en bok om sykkelreparasjon.
3. Spør servicesenteret om tilgjengeligheten av sykkelreparasjonskurs i ditt område.

Vi anbefaler at du ber en profesjonell sjekke kvaliteten på arbeidet ditt første gang du jobber med noe og før du sykler på sykkelen, bare for å sikre at du gjorde alt riktig. Siden dette vil kreve en mekanikers tid, kan det være en beskjeden kostnad for denne tjenesten.

Vi anbefaler også at du ber en profesjonell om veiledning for å skaffe reservedeler, som indre rør, lypærer, osv., da det ville være nyttig når du har lært hvordan du skal erstatte slike deler når de krever utskifting.

Garantibetingelser

LENGDE PÅ GARANTI

- Hver sykkel har en nyttig produktlevetid. Denne begrensede garantien antyder ikke eller impliserer at rammen eller komponentene aldri kan bli ødelagt eller vil vare evig. Denne begrensede garantien dekker produksjonsfeil som oppstår innenfor produktets normale levetid og bruk.
- Andre komponenter er dekket av den angitte garantien, om noen, fra deres produsent, og de er ikke dekket under denne begrensede garantien.

GARANTIBETINGELSER

- Denne begrensede garantien gjelder kun for sykler kjøpt i montert og justert tilstand fra autoriserte Sharp-forhandlere.
- Denne begrensede garantien gjelder bare for den opprinnelige eieren av sykkelen og kan ikke overføres til etterfølgende eiere.
- Den originale kjøpskvitteringen er nødvendig for å etablere kjøpsbevis og må gis til Sharp for eventuelle krav. Sharp vil kreve at kundene fullfører en obligatorisk standardprosedyre for garantikrav som vil involvere media som bilder og videoer for å hjelpe Sharp med å finne feilen med produktet. Bare de individuelle komponentene i seg selv er dekket av garantien. Fjerning, montering og justeringskrav til komponentene bæres av kunden som gjør kravet. Kostnadene og ulempene som følger av tap av bruk av produktet er ikke dekket mens garantiproedyren pågår.
- Skader som følge av normal slitasje, inkludert resultater av tretthet, dekkes ikke. Det er eierens ansvar å regelmessig inspisere og riktig vedlikeholde sin sykkel. Noen elementer som typisk viser skade fra normal slitasje inkluderer: Bremseskiver, Eiker, Dekk, Rør, Frihjulsdrev, Sal, Støttefot
- Blekking av maling forårsaket av effekter av ultrafiolett lys (UV) eller utendørs eksponering er ikke dekket av denne begrensede garantien.
- Alle arbeidskostnader for garantiservice, inkludert overføring av komponenter og/eller installasjon av nye komponenter, er sykkelerierens ansvar.
- På grunn av produktutvikling og foreldelse (som for eksempel produkter som er utgått eller ikke lenger holdes på lager), kan noen rammer eller komponenter være utilgjengelige for eldre modeller. I disse tilfellene kan Sharp velge å tilby en erstatning som de anser for å være den mest sammenlignbare modellen, men å skaffe og betale for komponenter er sykkelerierens ansvar.
- Alle avgjørelser under denne begrensede garantien vil bli gjort etter Sharps eget skjønn, inkludert men ikke begrenset til beslutningen om å reparere eller erstatte et defekt produkt og hvilket erstatningsprodukt

som er det mest sammenlignbare produktet som er tilgjengelig på det tidspunktet.

GARANTIUNNTAK

Denne garantien dekker ikke:

- Skade eller feil som følge av misbruk, forsømmelse, feil bruk eller ulykke.
- Skade fra stuntkjøring; hopp på rampe; akrobatikk; konkurranser, som sykkelracing, motocross-sykkelracing, eller lignende aktiviteter; eller enhver aktivitet som ikke er i tråd med produktets tiltenkte bruk.
- Skade forårsaket av overdreven eksponering for elementene, som vannskade forårsaket av at sykler ikke oppbevares innendørs.
- Skader som følge av feil lading av batteripakken eller bruk av en lader som ikke er levert av Sharp.
- Alle garantier er ugyldige hvis sykkelen utsettes for misbruk, forsømmelse, feilaktig reparasjon, feilaktig montering, mangel på riktig vedlikehold i henhold til eierens manual, endring, modifikasjon, installasjon av inkompatible deler, korrosjon, en ulykke, eller annen unormal, overdreven eller feil bruk. I tillegg dekker ikke denne garantien skader forbundet med kommersiell bruk.

Rettslig dokumentasjon

RoHS

- SHARP bekrefter at dette produktet og dets emballasje er i samsvar med 2017-direktivet som endrer RoHS-direktivet om begrensning av farlige stoffer i elektrisk og elektronisk utstyr, ofte kjent som RoHS.

Oppbevaring

- Lagring av batteriet ditt.
- Hvis du planlegger å lagre sykkelen din (eller ekstra batteri) i mer enn to uker, vennligst sørg for å følge disse retningslinjene for å opprettholde batteriets levetid.
 1. Sjekk batteriet regelmessig og sørg for å holde ladingen oppe på minst 80%.
 2. Lagre batteriet ditt på et kjølig, tørt sted ved en temperatur mellom -20 °C og 20 °C.
- Å ikke følge riktig batteristell kan forårsake unødvendig skade på komponentene, batteriet og laderen, noe som fører til underprestasjon eller funksjonsfeil. Tap av batterikapasitet er ikke dekket av garantien.

Transport

- Når du sender eller transporterer batteriet over lange avstander, inkludert flyreiser, bør ladingen reduseres til 50% eller mindre i tilfelle det blir skadet under transport. Pakk det nøye. Transporter aldri et skadet batteri på et fly.
- Transport og/eller frakt av batteriet ditt kan være underlagt restriksjoner og kan kreve spesiell håndtering, merking og emballasje. Informer deg selv om gjeldende juridiske krav og forskrifter i landet eller staten din, og sjekk med flyselskapet eller transportøren din.
- Vær oppmerksom på at din elektriske sykkel kan være betydelig tyngre enn en sykkel uten motorstøtte.

Feilsøking

Feilkode

Hvis det er noe galt med det elektriske systemet, vil det vise en feilkode på displayet. Ikke nøl med å ta kontakt med vårt servicesenter for å feilsøke problemene.



Her er definisjonene av feilkodene.

Feilkode	Definisjon
21	Unormal strøm
23	Motor ute av fase
24	Feil i Hall-signalet for motoren
25	Unormal bremsing
30	Kommunikasjonsproblem

Symptomer	Mulige årsaker	Vanligste løsninger
Sykkelen fungerer ikke.	<ol style="list-style-type: none"> 1. Utilstrekkelig batterieffekt 2. Feilkoblinger 3. Batteriet er ikke fullstendig plassert i skuffen 4. Feil sekvens for å slå på 5. Bremsene er påført 	<ol style="list-style-type: none"> 1. Lad batteriet 2. Rengjør og reparer kontakter 3. Installer batteriet korrekt 4. Slå på sykkelen med riktig sekvens 5. Frigjør bremsene
Uregelmessig akselerasjon og/eller redusert toppfart.	<ol style="list-style-type: none"> 1. Utilstrekkelig batterieffekt 	<ol style="list-style-type: none"> 1. Lad eller bytt batteri
Motoren reagerer ikke når sykkelen er slått på.	<ol style="list-style-type: none"> 1. Løs ledningsnett 2. Løs eller skadet motorpluggledning 3. Skadet motor 	<ol style="list-style-type: none"> 1. Reparer og/eller koble til på nytt 2. Sikre eller erstatt 3. Reparer eller erstatt
Redusert rekkevidde.	<ol style="list-style-type: none"> 1. Lavt dekktrykk 2. Lavt eller defekt batteri 3. Kjøring med for mange bakker, motvind, bremsing, og/eller overdreven last 4. Batteriet er utladet over lang tid uten regelmessige ladinger, er gammelt, skadet. 5. Bremsr gnir 	<ol style="list-style-type: none"> 1. Juster dekktrykket 2. Sjekk tilkoblinger eller lad batteriet. 3. Hjelp med pedaler eller juster rute. 4. Kontakt produktstøtte hvis rekkevidden fortsetter å avta. 5. Juster bremsene
Batteriet vil ikke lade.	<ol style="list-style-type: none"> 1. Laderen er ikke godt koblet 2. Lader skadet 3. Batteriet er skadet 4. Skadet ledningsnett 	<ol style="list-style-type: none"> 1. Juster tilkoblingene 2. Erstatt 3. Erstatt 4. Reparer eller erstatt
Hjul eller motor lager merkelige lyder.	<ol style="list-style-type: none"> 1. Løse eller skadde hjulspaker eller felg 2. Løs eller skadet motorledning 3. Bakgiret skifter ikke 	<ol style="list-style-type: none"> 1. Stram, reparere, eller erstatte 2. Koble til eller erstatt motoren. 3. Juster bakgir

Teknisk spesifikasjon

Modell	BK-GS03E-W	BK-GS03E-G
Generelt		
Farger	Hvitt	Grå
Størrelse	M	M
Maks hastighet (EU/UK)	25 km/t	25 km/t
Kilometerstand	opptil 85 km	opptil 85 km
Vekt	19,5 kg	19,5 kg
Maks last	120 kg	120 kg
Rytterhøyde	165-190 cm	165-190 cm
Elektronikk		
Motor	36V 250W	36V 250W
Batteri	36V 7.8Ah/280.8Wh	36V 7.8Ah/280.8Wh
Sensor	Kadenssensor, Dreiemomentssensor	Kadenssensor, Dreiemomentssensor
Display	IP66 Vanntett TFT Farge LCD-skjerm	IP66 Vanntett TFT Farge LCD-skjerm
Lader	100V-240V/2A Smartlader	100V-240V/2A Smartlader
Ladetid	4 timer	4 timer
Rammesett		
Ramme	Aluminiumslegeringsramme	Aluminiumslegeringsramme
Hjul		
Dekk	700C x 35C Kenda® Dekk	700C x 35C Kenda® Dekk
Felger	Aluminiumslegering Svart	Aluminiumslegering Svart
Frontnav	M9 x 13G x 36H Gjennomgående aksel	M9 x 13G x 36H Gjennomgående aksel
Eiker	Variabel diameter 304 Rustfritt stål	Variabel diameter 304 Rustfritt stål
Bremser		
Bremser	Shimano®AMT 200JRRXR155 skivebremser med 160mm rotor	Shimano®AMT 200JRRXR155 skivebremser med 160mm rotor
Bremsepaker	Shimano® AMT200JRRXR155	Shimano® AMT200JRRXR155
Drivverk		
Kjedehjul	PIONEER-244A-5 1/2*3/32*44T*9/16*170	PIONEER-244A-5 1/2*3/32*44T*9/16*170
Kjede	C8 1/2*3/32*108L	C8 1/2*3/32*108L
Krank	170mm	170mm
Pedaler	HFbike®	HFbike®
Komponenter		
Sadel	Svart sal	Svart sal
Sadelstolpe	Φ27.2*2.3*350mm Aluminiumslegering	Φ27.2*2.3*350mm Aluminiumslegering
Styre	Aluminiumslegering, 680mm	Aluminiumslegering, 680mm
Stemme	Aluminiumslegering	Aluminiumslegering

Rammestørrelse	19,3 tommer (49 cm)	
Anbefalt rytterhøyde	5'6"-6'3"	165 cm–190 cm
A Seterørlengde	52,07 cm	520 mm
B Reach	34,04 cm	340 mm
C Stå over Høyde	78,99 cm	790 mm
D Akselavstand	102,11 cm	1020 mm
E Bunnbrakettens høyde	29,97 cm	300 mm
F Sadelhøyde	91,95 cm - 107,95 cm	920–1080 mm

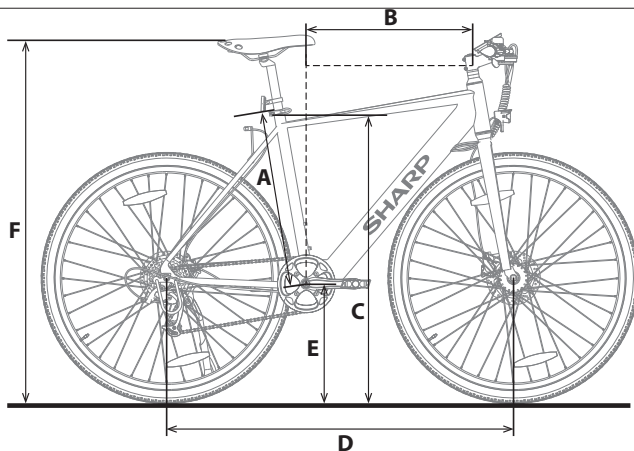

Varumärke:



Bluetooth® ordmärke och logotyper är registrerade varumärken som ägs av Bluetooth SIG, Inc.

Använd denna snabbguide för att ställa in och börja använda din elcykel. För mer detaljerad information om din modell av elcykel, vänligen hänvisa till den online-manual som kan hittas genom att följa länken nedan eller skanna QR-koden och söka efter modellnamnet BK-G503.



<https://www.sharpconsumer.com/support/>

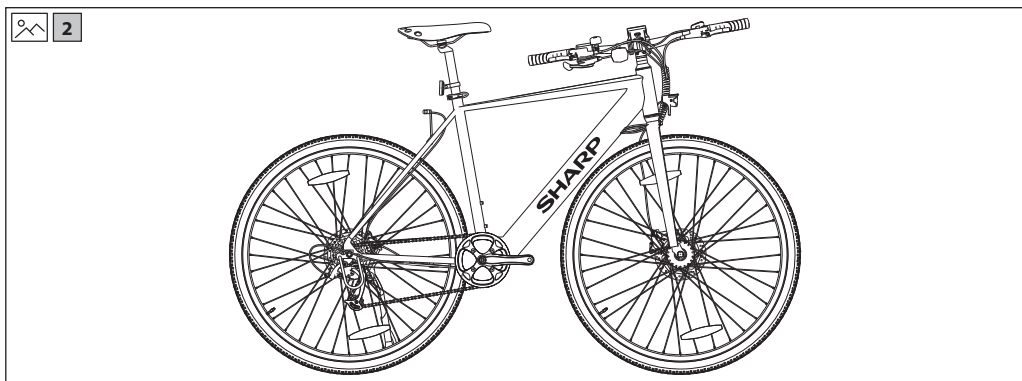
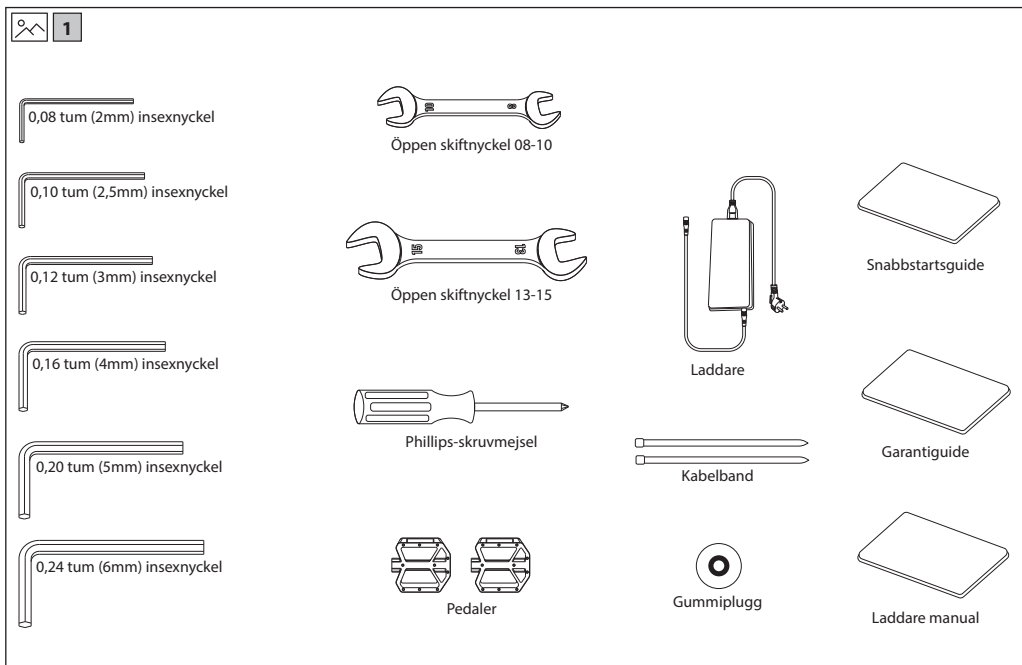

Viktiga säkerhetsföreskrifter



Vänligen läs dessa säkerhetsföreskrifter och respektera följande varningar innan apparaten används:



Blixtsymbolen med pilspets i en liksidig triangel är avsedd att uppmärksamma användaren på att det innanför produktens hölje finns isolerad "farlig spänning" som kan vara så kraftigt att den utgör en risk för elektriska stötar.



Utropstecknet i en liksidig triangel är avsett att uppmärksamma användaren på viktiga anvisningar för hantering och underhåll (service) i dokumentationen som medföljer apparaten.



Denna symbol innebär att produkten ska kasseras på ett miljövänligt sätt och inte i hushållsavfall.



AC-spänning



Klass II-utrustning

För att förhindra brand håll alltid ljus och andra öppna lågor borta från denna produkt.



VIKTIGT: Läs följande noggrant och spara för framtida referens.

VARNING: Bär en skyddshjälm!

För att minska risken för skador, bära en lämplig hjälm när du cyklar!

Risk för olycka och skada

- Felaktig användning av elcykeln på grund av otillräcklig kunskap kan orsaka en olycka. Vänligen bekanta dig med elcykelns funktioner innan du cyklar.
- Bekanta dig med bromshandtaget i förväg om du inte är tillräckligt medveten om placeringen av fram- och bakbromsarna. Justera också därefter innan du börjar köra.
- Vänligen se till att bromsarna är korrekt justerade och fungerar bra.

VARNING: Maskinvaran kanske inte är helt åtdragen, inklusive men inte begränsat till bultar, muttrar, framhjulets axel, bakhjul, styrmekanismer (styret, stammen), bromssystemet, drivsystemet, pedaler, etc.

För att minska risken för skador, se till att all cykelutrustning är ordentligt och korrekt låst på plats och att det inte finns någon förlust av utrustning, brott eller andra typer av skador.

VARNING: Denna cykel är designad för vuxna. Barn får endast cykla under övervakning av vuxna.

För att minska risken för olyckor och skador, se till att cykeln och någon av dess strukturer inte är inom räckhåll för barn under 3 år.

VARNING: Komponentbrott på grund av felaktig användning av cykeln kan inträffa.



Risk för olycka och skada!

- Kör inte över ramper eller högar med cykeln.
- Rid inte denna cykel i terrängcykling.
- Kör inte cykeln över trappor, stenar eller andra steg med en höjd större än 15 cm.

Olämpliga tillägg eller ändringar på cykeln och felaktiga tillbehör kan orsaka att cykeln fungerar felaktigt.

För att minska risken för olyckor och skador, lägg inte till några extra tillbehör som inte köpts från säljaren eller utan att få tillstånd från säljaren, inklusive men inte begränsat till barnsäkerhetsstolar, släpvagnar, etc. **VARNING:** Cykla inte på ett riskfyllt sätt med cykeln.

För att minska risken för olyckor och skador, cykla endast på rätt sätt med cykeln. Se till att du kan kontrollera cykeln och försök inte utföra farliga handlingar, inklusive men inte begränsat till att cykla utan händer, hopp och wheelies.

FARA: Brist på cykelunderhåll medför risk för olyckor och skador. Kontrollera cykeln före varje åktur, inklusive men inte begränsat till bromsfunktion, däckslitage och PSI, skick på bultar och muttrar, styrning och ekramnas spänning.

Om du hör något onormalt ljud medan du cyklar, stanna omedelbart och kontrollera hela cykeln.

VARNING: Säkerställ fullständig överensstämmelse med lokal lag.

Risk för böter och beslagtagande!

Innan du cyklar på cykeln, se till att cykeln överensstämmer med standarderna i din lokala lag.

Reflektorer är inte en ersättning för nödvändiga lampor. Att cykla vid gryning, skymning, nattetid eller vid andra tillfällen med dålig sikt utan ett adekvat cykelljussystem och utan reflektorer är farligt och kan resultera i allvarlig skada eller dödsfall.

Om din cykel inte passar ordentligt kan du förlora kontrollen och falla.

Bultar som är för åtdragna kan sträckas och deformeras.

Utsätt inte ditt batteri för höga temperaturer.

Att köra med felaktigt justerade bromsar eller slitna bromsbelägg är farligt och kan resultera i allvarlig skada eller dödsfall.

Inflatera aldrig ett däck över det maximala trycket som är märkt på däckets sida eller fälg. Om det maximala tryckbetyget för fälgen är lägre än det maximala trycket som visas på däcket, använd alltid det lägre betyget. Att överskrida det rekommenderade maximala trycket kan blåsa av däcket från fälgen eller skada fälgen, vilket kan orsaka skador på cykeln och skada föraren och åskådare. Det bästa och säkraste sättet att inflatera ett cykeldäck till korrekt tryck är med en cykelpump som har en inbyggd tryckmätare.

Att bromsa för hårt eller för plötsligt kan låsa ett hjul, vilket kan få dig att tappa kontrollen och falla. Plötslig eller överdriven användning av fram bromsen kan få föraren att kastas över styret, vilket kan resultera i allvarlig skada eller dödsfall.

Stoppa laddningsproceduren omedelbart om du märker en konstig lukt eller rök.

- SHARP är inte ansvarig för skada/dödsfall orsakade av felaktig användning.
- Sharp är inte ansvarig om du inte följer lokala föreskrifter och restriktioner.
- Garantin täcker inte skador orsakade av felaktig användning av enheten, särskilt i fall av användning för icke-hushållsändamål och ändringar och/eller anpassningar som krävs för länder eller regioner, för vilka den ursprungligen inte var designad.
- Följ alltid lokala trafikregler och nationella lagar och förordningar när du använder din elcykel.
- Följ alltid den lokala hastighetsgränsen. ÖVERSKRID INTE hastighetsgränsen för din elcykel.
- Bär alltid skyddsutrustning när den används.
- Alltid bära en skyddshjälm när du cyklar på din elcykel.
- Åk alltid med båda händerna på handtagen, åk aldrig med en hand.
- Åk inte i dåligt väder.
- Använd inte denna elcykel för att utföra stunt eller farliga manövrar. Det är en cykel designad för hemmabruk.

- Bär inte människor eller föremål som väskor.
- Åk långsamt på trånga platser.
- Se till att alla skruvar och fästelement är åtdragna och normala före användning.
- Se till att den vikbara axeln går in i spåret när du faller ut e-cykeln.
- Åk inte på ojämna vägar, vatten, olja eller is.
- Kryssa inte genom trafik eller gör rörelser som är oförutsägbara för andra människor.
- Åk inte e-cykeln om du är utanför landets åldersgränser.
- Kör inte e-cykeln över landets lagliga hastighetsgräns för e-cyklar.
- Använd inte e-cykeln om den är skadad.
- Använd inte e-cykeln om batteriet avger en ovanlig lukt och/eller värms upp.
- Använd inte e-cykeln om vätska läcker ut från den, undvik kontakt och placera den utom räckhåll för barn.
- Innan användning, se till att elcykeln inte är skadad. Cykla inte om det finns någon skada.
- Se till att du läser hela denna användarmanual innan du använder e-cykeln.
- Lär dig hur man kör din elcykel innan du använder den på en offentlig plats.
- Den här elcykeln kan identifieras med modell- och serienummer som finns på betygspattan.
- Framdrivningen sker via en elmotor placerad i drivhjulet.
- Endast en person får åka på e-cykeln.
- Modifiera inte denna elcykel på något sätt.
- Använd inga delar eller tillbehör om de inte rekommenderas eller godkänns av SHARP.
- Åk e-cykeln på plana ytor. Överskrid inte den angivna lutningen.
- Överdriven användning kommer att förkorta livslängden på denna elcykel.
- Varning, bromsar och tillhörande delar kan bli varma under användning. Rör inte vid efter användning.

Varningar för batteri och laddare

- Sätt inte på elcykeln medan den laddas.
- När batteriet är fulladdat kopplar du bort laddningskabeln.
- Batteriindikatorn i displayen visar batteriets livslängd.
- När batteriet är lågt kan det resultera i försvagad elektrisk kraftassistans. Det rekommenderas att du börjar ladda vid 20-40% laddning.
- Ladda batteriet efter varje användning.
- Om e-cykeln inte används under en längre tid, ladda den minst en gång i månaden. Observera att om batteriet inte laddas under en lång tid kommer batteriet att gå in i ett självskyddande tillstånd och kommer inte att kunna laddas. I detta fall, vänligen kontakta din återförsäljare.
- När du laddar, anslut laddaren till laddningsporten innan du ansluter den till vägguttaget.
- Under laddning lyser laddarens indikatorlampa rött; detta betyder att laddningen är normal. När indikatorlampan lyser grönt är laddningen klar.
- Använd endast originalladdaren för att ladda batteriet.
- Laddaren har en överladdningsskyddsfunktion, om e-cykeln är 100% fulladdad kommer laddaren automatiskt att sluta ladda.
- Gör dig av med batterier och elcyklar i enlighet med de tillämpliga föreskrifterna i ditt land.

Batterier

- Utsätt inte batterierna för höga temperaturer och placera dem inte på platser där temperaturen kan öka snabbt, t.ex. nära eld eller i direkt solsken.
- Utsätt inte batterierna för överdriven strålningsvärme, kasta dem inte i elden, ta inte isär dem och försök inte att ladda icke-laddningsbara batterier; de kan läcka eller explodera.
- Att kasta ett batteri i eld eller mekaniskt krossa eller kapa ett batteri kan resultera i en explosion.
- Att lämna ett batteri i en omgivning med extremt hög temperatur kan leda till en explosion eller läckage av brandfarlig vätska eller gas.
- Ett batteri som utsätts för extremt lågt lufttryck kan leda till en explosion eller läckage av brandfarlig vätska eller gas.
- **VARNING:** Risken för explosion eller skada på utrustning, om fel typ av batterier används.
- Använd aldrig olika batterier tillsammans och blanda aldrig nya och gamla batterier.
- Använd inga andra batterier än de som specificerats.



Kassering av denna utrustning och batterier

- Kassera inte denna produkt eller dess batterier som osorterat hushållsavfall. Returnera den till en uppsamlingsplats för WEEE-återvinning i enlighet med lokala lagbestämmelser. Genom att göra så, hjälper du till att spara resurser och skydda miljön.
- I de flesta EU-länder regleras kassering av batterier enligt lag. Återvinningssymbol visas på elektrisk utrustning, förpackning och batterier för att påminna användare om att kasta dessa objekt på rätt sätt. Användare måste använda befintliga återvinningsstationer för begagnad utrustning och batterier. Kontakta din återförsäljare eller lokala myndigheter för mer information.



Borttagning av batteri för kassering

- Batteriet var dolt i nederröret nedan. Botten av röret har ett lock och skruvar för att hålla batteriet, styrenheten och kablarna. För att ta bort batteriet, ta bort alla skruvar i botten och sidan av det nedre röret, koppla bort kabeln och öppna dammproppen vid laddningsporten.

CE-uttalande:

- Härmed förklarar Sharp Consumer Electronics Poland sp. z o.o. att denna utrustning överensstämmer med de väsentliga kraven och övriga relevanta bestämmelser i RED-direktivet 2014/53/EU.
- Den fullständiga texten för EU:s överensstämmelseförklaring är tillgänglig genom att följa länken www.sharpconsumer.com och sedan gå in i nedladdningssektionen för din modell och välja "CE-uttalanden".



[www.sharpconsumer.com/
contact/](http://www.sharpconsumer.com/contact/)



[www.sharpconsumer.com/
support/](http://www.sharpconsumer.com/support/)



[www.sharpconsumer.com/
documents-of-conformity/](http://www.sharpconsumer.com/documents-of-conformity/)

Elektrisk cykel med pedalassistsans (EPAC):

En pedelec är en typ av cykel utrustad med elektrisk pedalassistsansfunktion. Den kan ge assistsans upp till en maximal hastighet på 25 km/h vid trampning. Beroende på modellen, aktivera gångassistsansläget och verifiera att hastigheten ökar upp till maximalt 5 km/h.

Vad finns i lådan:

Snabbstartsguide (det här dokumentet)

E-cykel Delar

- 1 x Elcykel

Tillbehörslåda

- 1 x Manual
- 1 x Laddare
- 1 x Laddningskabel
- 6 x Insexnyckel
- 1 x Phillips skruvmejsel
- 2 x Öppen skiftnyckel
- 2 x Kabelband
- 1 x Gummiplugg

Tillbehörslåda

(Hänvisa till  1 på sida 1)

Cykelkomponenter

(Hänvisa till  2 på sida 1)

Cykelramnummer

Cykelramens nummer kan hittas stämplat på styrröret, som visas i figuren. Det är den unika identifieraren för din elcykel. När din cykel blir stulen, är det serienumret som ger dig störst chans att få tillbaka den. Det skulle vara en bra idé att skriva ner det någonstans eller ta en bild.

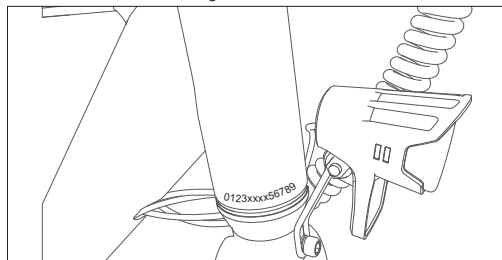

Montering av E-cykeln

STEG 1: Installera och justera styret

- Använd en 5mm insexnyckel för att lossa den långa skruven på toppen av ventilstammen moturs. Använd en 4mm insexnyckel för att lossa de 2 skruvarna på sidan av ventilstammen. Roterast styret 90° medurs för att hålla stigaren och övre röret i en horisontell linje.
- Åttra skruven medurs. Sätt gummikåpan på toppen av stammen, som visas i (Figur 1-3, 1-4).
- Justera instrumentpanelen och reflektorns nivå till en horisontell position så att de är i en rak linje, som visas i (Figur 1-3).

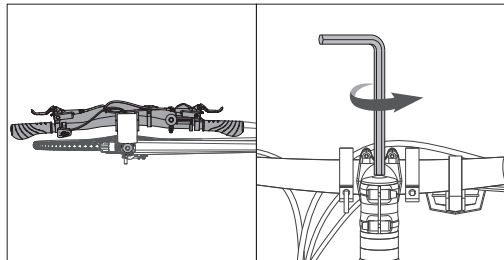

Figur 1-1

Figur 1-2

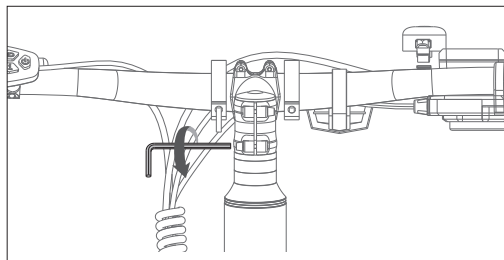

Figur 1-3

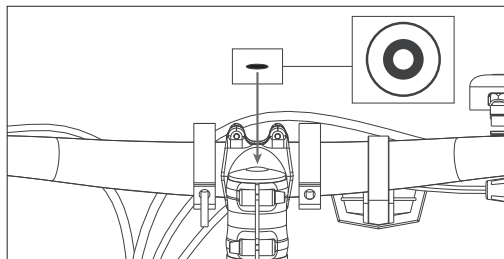

Figur 1-4

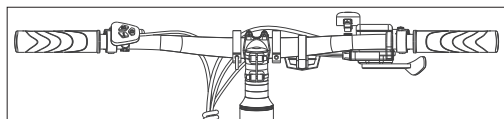

Figur 1-5

OBS:

Se till att vridmomentet på skruven på toppen är cirka 4-6 N-m.

Se till att vridmomentet för de på sidan är cirka 6 N-m.

STEG 2: Installera pedalerna

- a. Använd 15 mm nyckeln för att montera pedalerna, som visas i (Figur 6-1).

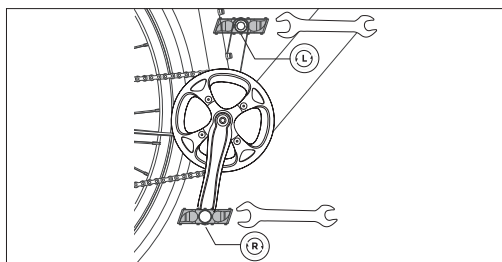
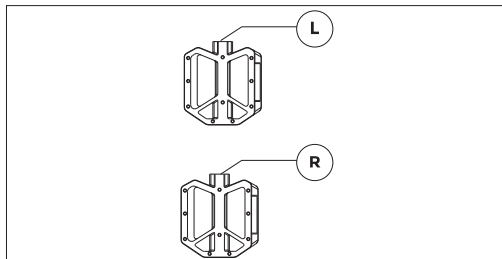

Figur 2-1

ANTECKNINGAR:

Kontrollera ändlocket på båda pedalerna för att identifiera vänster pedal och höger pedal.

Observera att höger pedal kommer att dra åt medurs, medan vänster pedal kommer att dra åt moturs.

Se till att vridmomentet är 18 N·m.

Hur man använder E-cykeln

Ladda batteriet innan första användningen.

Hur man laddar

- Öppna gummikåpan och koppla laddaren till laddningsporten på ecykeln (Figur 3-1). Se till att laddningsporten är i den angivna riktningen, som visas i (Figur 3-2).
- Koppla laddaren till vägguttaget.
- När den är ansluten till batteriladdaren börjar batteriet att laddas och laddningsindikatorn på laddaren blir röd.
- Efter att laddningen är klar kommer laddningsindikatorn att bli grön. Ta bort batteriladdaren när den är fulladdad.
- Stäng gummikåpan efter laddning.

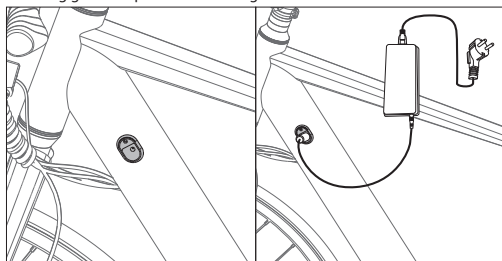

Figur 3-1

Figur 3-2

Hur man startar en E-cykel

PÅ/AV

Tryck och håll strömbrytaren ON/OFF intryckt i 3 sekunder för att slå på displayen.

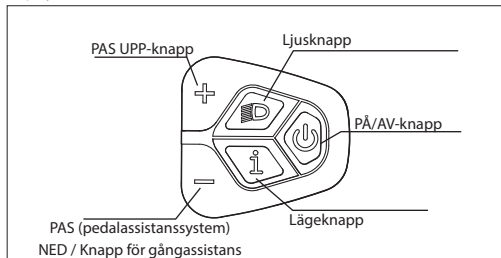

Pedalassistansnivå

Motorcykeln erbjuder fem hjälpmodeller för cykling: 0-5. Kort tryck uppåt eller nedåt för att byta pedalassistansnivå. Displaygränssnittet visas i figuren.

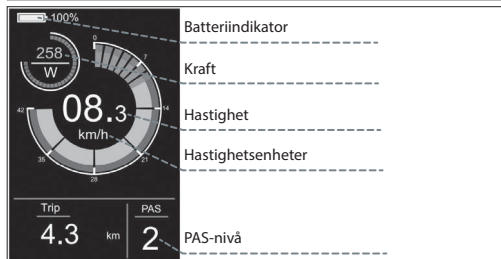
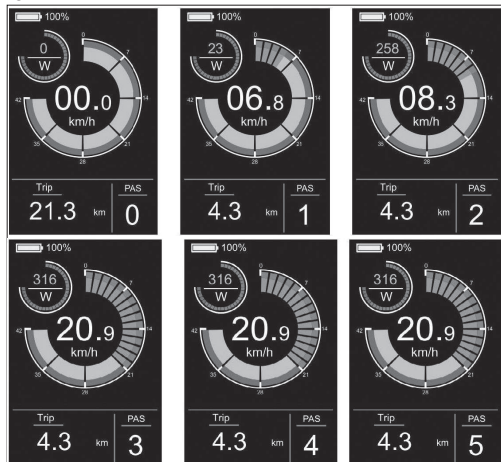

Ljusomkopplare

Tryck på ljusknappen för att slå på ljuset.

Efter att ha slagit på lampan kommer bakgrundsbelysningens ljusstyrka att minska och instrumentet kommer att visa ljusidentifieraren, som visas i figuren.

Tryck på ljusknappen igen för att stänga av ljuset.

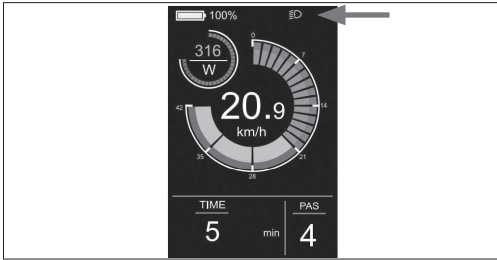

Visningsgränssnitt

Som standard visar mätaren verklig hastighet, körsträcka per resa (km), motorutgångseffekt (W) och batterinivå (%). Tryck på Mode-knappen för att växla information mellan enskild körsträcka (km), total körsträcka (km), maximal hastighet (km/h), genomsnittlig hastighet (km/h) och körtid (min). Displaygränssnittet visas i figuren.

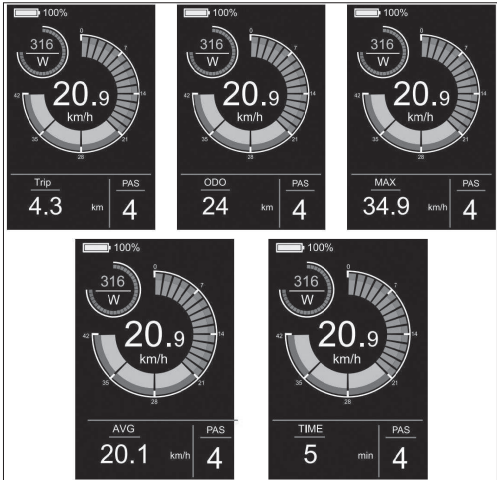

Gångassistsans

Genom att trycka och hålla nere DOWN-knappen i 3 sekunder aktiveras gångassistsansläget. E-cykleln kommer automatiskt att röra sig i en hastighet på 5 km/h. Displaygränssnittet visas i figuren.

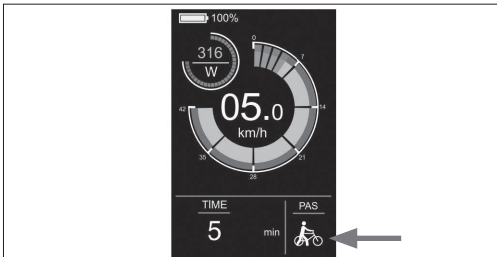

Inställningsmeny

I uppstarts läget, när fordonet är stillastående, håll inne UP- och DOWN-knapparna samtidigt i mer än 2 sekunder, och instrumentet kommer att gå in i inställningsgränssnittet. Driftsgränssnittet visas i figuren. **Alla operationer måste utföras i hastighet 0.**

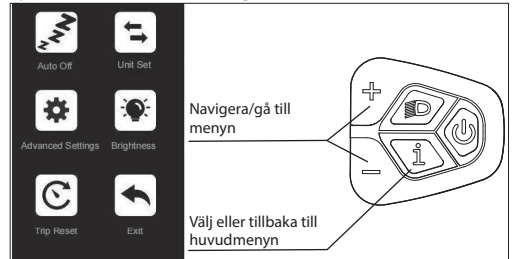

Hur man ställer in

- Tryck på eller knappen för att växla och tryck på Mode-knappen för att gå in i inställningar.
- Efter att ha gått in i Inställningar kan du justera parametrarna genom att trycka på och knappen, och tryck på -knappen för att spara och återgå till de överordnade inställningarna.

Vad som kan ställas in.

Auto Av: Om du går in på denna inställning kan du justera den automatiska avstängningstiden, som visas i (Figur 4-1).

Enhetsuppsättning: Om du går in på denna inställning kan du justera enheten, som visas i (Figur 4-2).

Avancerade inställningar: Om du går in på Inställningar kan du justera språkinställningarna, visa produktversioninformation och ladda ner APP, som visas i (Figur 4-3).

Ljusstyrka: Om du går in på denna inställning kan du justera ljusstyrkan på mätarens bakgrundsbelysning, som visas i (Figur 4-4).

Återställning av resa: Om du går in på denna inställning kan du radera data för enskild körsträcka och justera sättet att radera enskild körsträcka, som visas i (Figur 4-5).

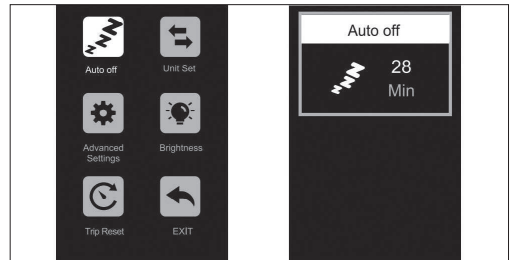

Figur 4-1

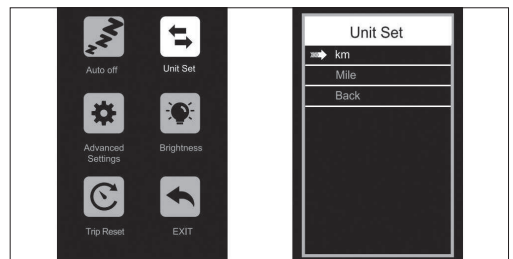

Figur 4-2

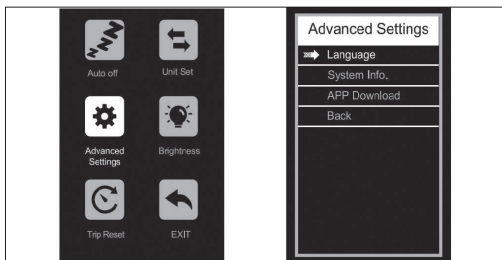

Figur 4-3



Figur 4-7

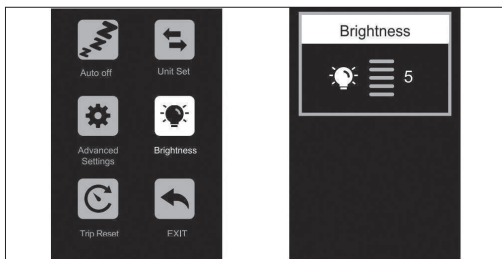

Figur 4-4

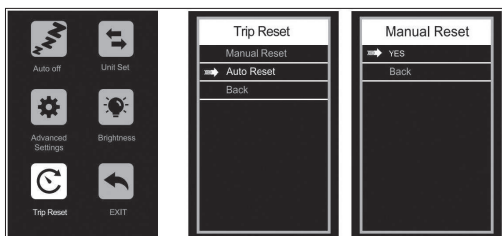

Figur 4-5

Anslut till SHARP Life APP

Gå till menyn genom att trycka på och knappen och gå in i gränssnittet för Avancerade inställningar, som visas i (Figur 4-6).

Välj APP-nekladdning och skanna QR-koden för att ladda ner SharpLife APP på din telefon. När nekladdningen är klar, slå på Bluetooth på mobiltelefonen och gå in i APP för att söka efter enheten att ansluta. När instrumentet visar Bluetooth-ikonen som visas i (Figur 4-7), är anslutningen framgångsrik.

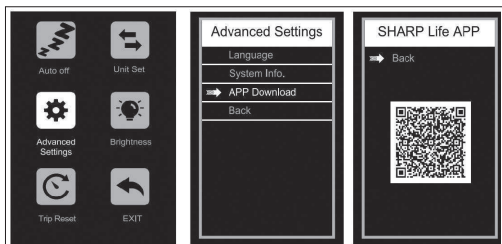

Figur 4-6

Ta bort anslutningen

Det finns flera sätt att koppla bort APPen från produkten:

- Stäng av Bluetooth på din telefon
- Håll inne -knappen och -knappen samtidigt i 2 sekunder, sedan kommer mätaren att visa "Bluetooth kopplas bort"
- Välj Ta bort enhet i APPEN
- Stäng av elcykeln

Språkinställning

Välj och gå in i gränssnittet för Avancerade inställningar.

Gå in på språkinställningarna och tryck på eller knappen för att välja önskat språk. För att spara inställningarna, håll nere knappen och återgå till föregående meny. Följande figur visar användargränssnittet.

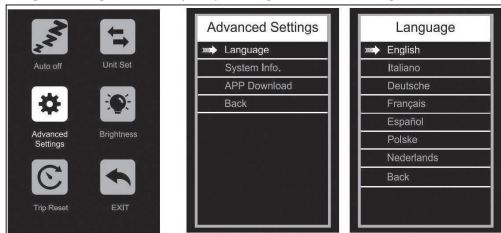

USB-laddningsuttag

För att underlätta för dig finns ett USB-laddningsuttag på displaymodulen. För att komma åt uttaget drar du uttagslocket åt sidan.

SHARP Life-appen

VIKTIGT:

Att installera appen möjliggör aktuella programuppdateringar och därmed fortsatta förbättringar.

Lägg till SHARP Life-appen på din mobila enhet för att börja dra nytta av fördelarna med ytterligare funktionalitet. Dessa inkluderar:

- Hastighetsövervakning på din enhet.
- Ändra hastighet/distansenheter mellan kilometer och miles.

Klicka på (Lägg till enhet), när e-cykeln är påslagen.

Din enhet kommer automatiskt att söka efter din elcykel. Se till att Bluetooth-funktionen är aktiverad på din telefon. Tillåt platstjänster om det efterfrågas.

När enheten har hittats är Bluetooth-parningen klar.

OBS:

Om du vill ansluta till e-cykeln med ett nytt konto finns det två sätt:

1. Ta bort enheten från föregående konto.
2. Håll inne knappen 'I' Mode och knappen '-' samtidigt i 2 sekunder för att koppla bort Bluetooth från displayen, och sedan kan det nya kontot ansluta till den.

För att lägga till din elcykel i appen.



<https://www.sharpconsumer.com/sharp-life-app>

Underhåll

Intervall	Inspektera	Service	Ersätt
Veckovis, 160-321 km (100-200 mi)	Kontrollera hårdvaran för korrekt vridmoment. Kontrollera drivlinan för korrekt justering och funktion (inklusive remmen, frihjulet, kedjekransen). Kontrollera hjulets riktighet och att hjulet fungerar tyst på (utan ekerljud) Kontrollera ramens skick för eventuella skador.	Rengör ramen genom att torka av den med en fuktig trasa. Använd justerskruv(ar) för att spänna växel-/bromskablar vid behov.	Byt ut alla komponenter som var produktsupport eller en certifierad, ansedd cykelmekaniker har bekräftat är skadade bortom reparation eller trasiga.
Månadsvis, 402-1207 km (250-750 mi)	Kontrollera bromsbeläggens inriktning, bromskabelns spänning. Kontrollera bältets töjning. Kontrollera broms- och växelkablar för korrosion eller fransning. Kontrollera ekrarnas spänning. Kontrollera tillbehörsmontering (fästskruvar för pakethållare, skärmhårdvara och justering).	Kontrollera vevparti och pedalvridmoment. Rena broms- och växelkablar. Sanna och spänn hjulen om några lösa ekrar upptäckts.	Byt broms- och växelkablar om nödvändigt. Byt bromsbelägg om det behövs.
Var 6:e månad, 1207-2011 km (750-1250 mi)	Inspektera drivlina (rem, kedjekrans, frihjul). Inspektera alla kablar och höljen.	Standardjustering av en certifierad, ansedd cykelmekaniker rekommenderas. Smörj botten bracket.	Byt bromsbelägg. Byt däck om det är nödvändigt. Byt ut kablar och höljen vid behov.

Om du använder cykeln under utmanande förhållanden eller cyklar mer än 2 000 km/1 250 mil per år, förkorta inspektionsintervallen och låt en cykelserviceverkstad utföra en inspektion var sjätte månad.

Skruvförbindelser

- Kontrollera fordonet regelbundet för lösa skruvförbindelser enligt underhållsschemat och dra åt lösa skruvar med en momentnyckel.
- Cykla inte med cykeln om du upptäcker att några skruvförband har lossnat.
- Låt en professionell kontrollera lösa skruvförband om du saknar nödvändig expertis och erforderliga verktyg.

Ram och gafflar

- Kontrollera ramen och den styva gaffeln för sprickor, deformation eller missfärgning.
- Om ramen eller gafflarna är spruckna, deformerade eller missfärgade, kontakta en professionell omedelbart.
- Använd inte cykeln om du hittar några sprickor, deformationer eller missfärgningar.

Sadel

- Kontrollera om du kan vrida sadeln.
- Om du kan vrida sadeln, dra åt sadelstolpens klämma. Observera tillämpliga vridmoment.
- Kontrollera om du kan flytta sadeln horisontellt i färdriktningen eller motsatt riktning.
- Om du kan flytta sadeln, justera sadelklämman.

Hjul

- Kontrollera omKontrollera om framhjulet eller bakhjulet kan röra sig åt sidan och om hjulmuttrarna rör sig.
- Om hjulmuttrarna rör sig, låt en professionell kontrollera skruvfogarna.
- Om den snabbt lösta axeln rör sig, justera axeln.
- Om framhjulet eller bakhjulet rör sig åt sidan, låt en professionell kontrollera hjulet.
- Kontrollera om det finns lika avstånd på båda sidor mellan framhjulet och framgaffeln samt mellan bakhjulet och ramen.
- Om avstånden inte är identiska, låt en professionell kontrollera fram- och bakhjulen.
- Lyft cykeln och vrid på fram- eller bakhjulet. Kontrollera om fram- eller bakhjulet svänger åt sidan eller utåt.
- Om framhjulet eller bakhjulet svänger åt sidan eller utåt, låt en professionell kontrollera hjulet.

- Kontrollera regelbundet fram- och bakfälgarna för sprickor, deformationer eller färgförändringar.
- Kontrollera om fälgen är under innerslangen och fälgbandet.
- Använd inte cykeln om fälgen är sprucken, deformerad eller missfärgad.
- Låt en professionell kontrollera om det finns någon skada på fälgen, materialen eller aluminiumet.
- Tryck försiktigt samman ekrarna med tummen och fingrarna för att kontrollera om spänningen är densamma för alla ekrar.
- Om spänningen varierar eller ekrarna är lösa, låt en professionell kontrollera ekrarnas spänning.

Däck

- Kontrollera om däcktrycket är korrekt enligt uppgifterna på däckets sida.
- Kontrollera om däckan är fria från sprickor och skador från främmande föremål.
- Kontrollera om du tydligt kan känna däckmönstret.
- Om ett däck är sprucket eller skadat, eller om mönsterdjupet är för lågt, låt en professionell byta ut däck.

Broms

- Det är viktigt att du lär dig och kommer ihåg vilket bromshandtag som styr vilken broms (fram/bak) för att säkerställa din säkerhet.
- För att kontrollera vilken konfiguration din cykel är inställd med, kläm på en bromsspak och se om fram- eller bakbromsen aktiveras. Gör nu detsamma med den andra bromsspaken. Kom ihåg denna konfiguration. Medan du testar bromskonfigurationen, se till att dina händer bekvämt kan nå och klämma på handtagen utan problem. Om du upplever några problem eller obehag när du använder bromsarna, vänligen kontakta oss innan du börjar köra.
- Granska bromstillverkarens användarmanualer och se till att du underhåller dina bromsar korrekt. Det är ditt ansvar att kunna känna igen när dina bromsbelägg behöver bytas ut.

Batteri

- Det är viktigt att följa dessa instruktioner och säkerhetstips för att bevara batteriets livslängd och säkerställa korrekt prestanda.
- Ladda batteriet fullt innan varje åktur för att säkerställa att det är redo att klara hela resan. Detta hjälper till att minska risken för överurladdning av batteriet.

- Om batteriet blir fysiskt skadat eller icke-funktionellt, om det har tappats eller varit inblandat i en krasch, eller om du märker att det presterar onormalt, vänligen sluta använda det och kontakta säljaren omedelbart.
- Förvara batteriet på en torr, klimatkontrollerad inomhusplats vid en temperatur mellan 0°C och 40°C.

Spänningen sjunker när batteriet är lågt, vilket kan resultera i försvagad elektrisk kraftassistans. Det rekommenderas att du börjar ladda vid 20-40% laddning.

Laddning	80-100%	80%	60%	40%	20%	0-20%
Batterispänning/V	41.6	39	37,5	36	34.5	31

Ladda ditt batteri

- Laddaren är klassad för 100–240V. Var noga med att kontrollera laddaren, laddarkablarna och batteriet för skador innan varje laddning påbörjas.
- Laddning tar cirka 3–4 timmar. Vid sällsynta tillfällen kan det ta längre tid att ladda batteriet helt, särskilt när cykeln är ny eller har lämnats oanvänd under en längre tid.
- Ladda endast batteriet med den medföljande laddaren, eftersom andra kan skada batteriet eller öka risken för brand eller explosion.
- Även om laddaren är utformad för att automatiskt sluta ladda när batteriet är fullt, bör du inte lämna den ansluten i mer än 12 timmar.
- Se till att din laddare är isolerad från vätskor, smuts och skräp.

Räckvidden på en laddning beror starkt på flera omständigheter, såsom (men inte begränsat till):

- Väderförhållanden, såsom omgivningstemperatur och vind;
- Vägförhållanden, såsom höjd och vägtyta;
- Cykelförhållanden, såsom däcktryck och underhållsnivå;
- Cykelanvändning, såsom acceleration och växling;
- Förarens och bagagets vikt;
- Antal laddnings- och urladdningscykler;
- Ålder och skick på batteriet.

Laddarens anteckningar

- Laddaren bör endast användas inomhus i ett svalt, torrt, välventilerat område på en platt, stabil, hård yta.
- Undvik att utsätta laddaren för vätskor, damm, skräp eller metallföremål. Täck inte över laddaren med något medan den används.
- Förvara och använd laddaren på ett säkert ställe borta från barn.
- Att ladda batteriet till fullt före varje användning hjälper till att förlänga dess livslängd och minskar risken för överladdning.
- Använd inte någon annan laddare än den originalladdare du fick med din beställning eller en laddare som är specifikt utformad för den specifika cykel som du köpte direkt från SHARP.
- Denna laddare är designad för standard hushålls AC-ström uttag med 110-240V 50/60 Hz ingångsspänning, och den upptäcker och beräknar automatiskt ingångsspänningen. Försök inte att öppna laddaren eller ändra ingångsspänningen.
- Dra inte eller ryck i laddningskabeln. När du drar ut den, dra i plastpluggen för att försiktigt ta bort AC/DC-kabeln.
- Det är normalt att laddaren blir måttligt varm under laddning. Om laddaren är för het att röra vid, eller om du känner en lukt eller märker några andra tecken på överhettning, sluta använda laddaren och kontakta SHARP Service Center.
- Håll indikatorn vänd uppåt när du använder laddaren. Vänd inte på laddaren, eftersom detta kan hämma kylningen och förkorta dess livslängd.
- Använd endast den ursprungliga laddaren som tillhandahålls av SHARP eller en som är designad för din specifika cykelmodell och godkänd av SHARP. Använd inte eftermarknadsladdare, vilket kan orsaka skador, allvarliga skador eller dödsfall.
- Att inte följa batteriladdningsinformationen som anges här kan orsaka onödigt skada på laddningskomponenterna, batteriet eller laddaren och

kan resultera i dålig batteriprestanda eller att det inte fungerar korrekt. Batteriskador som uppstår på detta sätt täcks inte av garantin.

Balansera ditt batteri

När du först får din cykel är det viktigt att följa dessa steg för att säkerställa att dina battericeller är korrekt balanserade för att hålla dem så effektiva som möjligt.

1. För den första initiala laddningen när du får din cykel (eller efter lång lagringstid), se till att ladda batteriet i minst 4 timmar innan du cyklar.

OBS: Vi rekommenderar att du låter batteriet ladda i minst 4 timmar för de första tre laddningarna för att säkerställa att cellerna balanseras korrekt.

2. Efter de första tre turerna kan du börja med rutinmässiga laddningsprocedurer.

Kontrollera det elektriska drivsystemet

- Kontrollera alla kablar för att säkerställa att det inte finns någon skada.
- Undersök displayen för sprickor och skador. Kontrollera om den sitter ordentligt på plats.
- Kontrollera kontrollenheten för sprickor och skador. Kontrollera om den sitter ordentligt på plats.
- Kontrollera det uppladdningsbara batteriet för att säkerställa att det inte finns någon skada.
- Kontrollera att alla pluggkontakter är korrekt på plats och koppla om dem om nödvändigt.
- Kontrollera kabeln och det yttre höljet för att bekräfta att det inte finns någon skada.
- Kontrollera motorn för att säkerställa att det inte finns någon skada.

Rengöring

- Alltid stäng av batteriet och ta bort laddaren från laddningsporten och vägguttaget innan du rengör batteriet eller cykeln.
- Använd en torr eller lätt fuktig trasa för att rengöra batteriet eller cykelramen. Om det finns smuts i eller runt laddningsporten, försök att använda lågt lufttryck eller en mjuk borste för att ta bort det. För instruktioner om hur man rengör drivkomponenter, vänligen hänvisa till drivtillverkarens instruktioner.
- När du rengör, se till att laddningsporten på cykeln är helt stängd och att inget vatten kommer i kontakt med de elektriska komponenterna. Täck den är vät, lämna laddningsporten öppen för att torka helt innan du kopplar in laddaren.
- Var försiktig så att du inte skadar eller utsätter elektriska komponenter för vatten. Använd inte högtrycksvätt på ditt batteri, motor eller några andra elektriska komponenter. Att skada elektriska komponenter eller utsätta dem för vatten kan starta en brand som kan resultera i allvarliga skador eller till och med dödsfall. Gör inte. Använd inte eller ladda ett batteri som du tror har fått vatten inuti. På samma sätt måste alla kontakter, inklusive laddningsporten, vara helt torra och rena innan du använder eller laddar cykeln.
- Använd inte alkohol, lösningsmedel eller slipmedel för att rengöra laddaren. Använd istället en torr eller lätt fuktig trasa. Rengör endast cykelns yta.

Serviceinformation

VARNING

TEKNISKA FRAMSTEG HAR GJORT CYKLAR OCH CYKELKOMPONENTER MER KOMPLEXA, OCH INNOVATIONSTEMPOT ÖKAR.

DET ÄR OMÖJLIGT FÖR DENNA MANUAL ATT TILLHANDAHÅLLA ALL INFORMATION SOM KRÄVS FÖR ATT KORREKT REPARERA OCH/ELLER UNDERHÅLLA DIN CYKEL.

För att minimera risken för en olycka och eventuell skada, måste du låta en professionell utföra alla reparationer eller underhåll, inklusive de som inte specifikt beskrivs i denna manual. Lika viktigt är att dina individuella

underhållskrav kommer att bestämmas av allt från din körstil till geografisk plats.

Konsultera en professionell för hjälp med att bestämma dina underhållskrav.

VARNING

MÅNGA SERVICE- OCH REPARATIONSUPPGIFTER FÖR CYKLAR KRÄVER SPECIELL KUNSKAP OCH VERKTYG.

Börja inte med några justeringar eller service på din cykel förrän du har lärt dig av en professionell hur du korrekt utför dem. Olämplig justering eller service kan resultera i skador på cykeln eller i en olycka som kan orsaka allvarlig skada eller död.

Om du vill lära dig att utföra större service- och reparationsarbeten på din cykel har du tre alternativ:

1. Be om kopior av tillverkarens installations- och serviceinstruktioner för komponenterna på din cykel från servicecentret eller kontakta komponenttillverkaren.
2. Be om att Servicecentret rekommenderar en bok om cykelreparation.
3. Fråga servicecentret om tillgängligheten för cykelreparationskurser i ditt område.

Vi rekommenderar att du ber en professionell att kontrollera kvaliteten på ditt arbete första gången du arbetar med något och innan du cyklar, bara för att försäkra dig om att du gjorde allt korrekt. Eftersom det kommer att kräva en mekanikers tid, kan det finnas en blygsam kostnad för denna tjänst.

Vi rekommenderar också att du frågar en professionell om vägledning för att skaffa reservdelar, såsom innerslangar, glödlampor, etc., eftersom det skulle vara användbart när du har lärt dig att byta ut sådana delar när de behöver ersättas.

Garantivillkor

LÅNGD PÅ GARANTI

- Varje cykel har en användbar produktivslängd. Denna begränsade garanti antyder inte eller antyder att ramen eller komponenterna aldrig kan gå sönder eller kommer att hålla för alltid. Denna begränsade garanti täcker tillverkningsfel som uppstår inom den normala livslängden och användningen av produkten.
- Andra komponenter täcks av den angivna garantin, om någon, från deras tillverkare, och de täcks inte under denna begränsade garanti.

GARANTIVILLKOR

- Denna begränsade garanti gäller endast för cyklar som köpts i monterat och justerat skick från auktoriserade Sharp-återförsäljare.
- Den här begränsade garantin gäller endast för den ursprungliga ägaren av cykeln och kan inte överföras till efterföljande ägare.
- Det ursprungliga inköpskvittot krävs för att fastställa bevis på köp och måste tillhandahållas till Sharp för eventuella fel på produkten. Sharp kommer att kräva att kunderna genomför en obligatorisk standardprocedur för garantianspråk som kommer att involvera media som foton och videor för att hjälpa Sharp. Endast de enskilda komponenterna själva täcks av garantin. Kraven på borttagning, montering och justering av komponenterna bärs av kunden som gör anspråket. Kostnaderna och olägenheterna som uppstår till följd av förlust av användning av produkten täcks inte medan garantiproceduren pågår.
- Skador som uppstår till följd av normalt slitage, inklusive resultatet av utmattnig, täcks inte. Det är ägarens ansvar att regelbundet inspektera och korrekt underhålla sin cykel. Några saker som typiskt uppvisar skador från normalt slitage inkluderar:
 - Bromsbelägg, Ekrar, Däck, Rör, Frihjulsdrev, Sadel, Stödben
 - Färgblekning orsakad av effekterna av ultraviolett ljus (UV) eller utomhusexponering täcks inte av denna begränsade garanti.
- Alla arbetskostnader för garantitjänster, inklusive överföring av komponenter och/eller installation av nya komponenter, är cykelägarens ansvar.

- På grund av produktutveckling och föräldring (såsom produkter som har utgått eller inte längre finns i lager), kanske vissa ramar eller komponenter inte är tillgängliga för äldre modeller. I dessa fall kan Sharp välja att tillhandahålla en ersättning som den anser vara den mest jämförbara modellen, men att hitta och betala för komponenter är cykelägarens ansvar.
- Alla bedömningar enligt denna begränsade garanti kommer att göras efter Sharps eget gottfinnande, inklusive men inte begränsat till beslutet att reparera eller ersätta en defekt produkt och vilken ersättningsprodukt som är den mest jämförbara produkten som då är tillgänglig.

GARANTIUNDANTAG

Denna garanti täcker inte:

- Skada eller fel på grund av missbruk, försummelse, felanvändning eller olycka.
 - Skador från stuntkörning; hoppa över ramper; akrobatik; tävlingssevenemang, som cykeltävlingar, cykelmotocross-tävlingar, eller liknande aktiviteter; eller någon aktivitet som inte är förenlig med produktens avsedda användning.
 - Skada orsakad av överdriven exponering för elementen, såsom vatten orsakat av att inte förvara cyklar inomhus.
 - Skador som uppstår till följd av felaktig laddning av batteripaketet eller användning av någon laddare som inte tillhandahålls av Sharp.
- Alla garantier är ogiltiga om cykeln utsätts för missbruk, försummelse, felaktig reparation, felaktig montering, brist på korrekt underhåll enligt ägarens manual, ändring, modifiering, installation av inkompatibla delar, korrosion, en olycka, eller annan onormal, överdriven eller felaktig användning. Dessutom täcker denna garanti inte skador i samband med kommersiellt bruk.

Rättsliga dokument

RoHS

- SHARP certifierar att denna produkt och dess förpackning överensstämmer med direktivet från 2017 som ändrar RoHS-direktivet om begränsning av farliga ämnen i elektrisk och elektronisk utrustning, allmänt känt som RoHS.

Förvaring

- Förvara ditt batteri.
- Om du planerar att förvara din cykel (eller reservbatteri) längre än två veckor, var vänlig och följ dessa riktlinjer för att bibehålla ditt batteris livslängd.
 1. Kontrollera regelbundet batteriet och se till att hålla laddningen upp till minst 80%.
 2. Förvara ditt batteri på en sval, torr plats vid en temperatur mellan -20 °C och 20 °C.
- Att inte följa korrekt batterivård kan leda till onödigt skada på komponenterna, batteriet och laddaren, vilket kan leda till underprestation eller felaktig funktion. Förlust av batterikapacitet täcks inte av garantin.

Transport

- När batteriet skickas eller transporteras över långa avstånd, inklusive flygresor, bör laddningen minskas till 50% eller mindre i händelse av att det skadas under transport. Packa det noggrant. Transportera aldrig ett skadat batteri på ett flygplan.
- Transport och/eller frakt av ditt batteri kan vara föremål för restriktioner och kan kräva särskild hantering, märkning och förpackning. Informera dig om tillämpliga lagkrav och föreskrifter i ditt land eller stat och kontrollera med ditt flygbolag eller transportör.
- Var medveten om att din elektriska cykel kan vara betydligt tyngre än en cykel utan motorstöd.

Felsökning

Felkod

Om något är fel med det elektriska systemet kommer ett felkod att visas på displayen. Tveka inte att kontakta vårt servicecenter för att felsöka problemen.



Här är definitionerna av felkoderna.

Felkod	Definition
21	Onormal ström
23	Motor ur fas
24	Fel på Motor Hall-signal
25	Onormal bromsning
30	Kommunikationsproblem

Symptom	Möjliga orsaker	Vanligaste Lösningarna
Cykeln fungerar inte.	<ol style="list-style-type: none"> Otillräcklig batterieffekt Felaktiga anslutningar Batteriet är inte helt inplacerat i facket Olämplig uppstartsekvens Bromsar appliceras 	<ol style="list-style-type: none"> Ladda batteriet Rengör och reparera kontakterna Installera batteriet korrekt Starta cykeln med rätt sekvens Koppla ur bromsarna
Oregelbunden acceleration och/eller minskad top-phastighet.	<ol style="list-style-type: none"> Otillräcklig batterieffekt 	<ol style="list-style-type: none"> Ladda eller byt batteri
Motor reagerar inte när cykeln är påslagen.	<ol style="list-style-type: none"> Lös kabelanslutning Lös eller skadad motorpluggtråd Skadad motor 	<ol style="list-style-type: none"> Reparera och/eller koppla om Säkra eller byt ut Reparera eller byt ut
Minskad räckvidd.	<ol style="list-style-type: none"> Lågt däcktryck Lågt eller felaktigt batteri Körning med för många backar, motvind, bromsning och/eller överdriven last Batteri urladdat under lång tid utan regelbundna laddningar, åldrat, skadat. Bromsar gnisslar 	<ol style="list-style-type: none"> Justera däcktrycket Kontrollera anslutningar eller ladda batteriet. Hjälp med pedaler eller justera rutt. Kontakta produktsupport om viktintervall minskar fortsätter. Justera bromsarna
Batteriet kommer inte att laddas.	<ol style="list-style-type: none"> Laddaren är inte ordentligt ansluten Laddaren är skadad Batteri skadat Kablage skadat 	<ol style="list-style-type: none"> Justera anslutningarna Ersätt Ersätt Reparera eller byt ut
Hjul eller motor gör konstiga ljud.	<ol style="list-style-type: none"> Slacka eller skadade hjulekrar eller fälg Lös eller skadad motorledning Bakväxeln växlar inte 	<ol style="list-style-type: none"> Åtstram, reparera eller byt ut Återanslut eller byt ut motorn. Justera bakväxeln

Teknisk specifikation

Modell	BK-GS03E-W	BK-GS03E-G
Allmänt		
Färger	Vit	Grå
Storlek	M	M
Maxhastighet (EU/UK)	25 km/h	25 km/h
Körsträcka	upp till 85 km	upp till 85 km
Vikt	19,5 kg	19,5 kg
Maxlast	120 kg	120 kg
Förarens höjd	165-190 cm	165-190 cm
Elektronik		
Motor	36V 250W	36V 250W
Batteri	36V 7.8Ah/280.8Wh	36V 7.8Ah/280.8Wh
Sensor	Kadenssensor, Vridmomentsensor	Kadenssensor, Vridmomentsensor
Display	IPX6 Vattentät TFT-färg LCD-visning	IPX6 Vattentät TFT-färg LCD-visning
Laddare	100V-240V/2A Smartladdare	100V-240V/2A Smartladdare
Laddningstid	4 timmar	4 timmar
Ramset		
Ram	Aluminiumlegeringsram	Aluminiumlegeringsram
Hjul		
Däck	700C x 35C Kenda® Däck	700C x 35C Kenda® Däck
Fälgar	Aluminiumlegering Svart	Aluminiumlegering Svart
Frontnav	M9 x 13G x 36H Genomgående axel	M9 x 13G x 36H Genomgående axel
Ekrar	Variabel diameter 304 Rostfritt stål	Variabel diameter 304 Rostfritt stål
Bromsar		
Bromsar	Shimano®AMT 200JRRRX155 skivbromsar med 160mm rotor	Shimano®AMT 200JRRRX155 skivbromsar med 160mm rotor
Bromshandtag	Shimano® AMT200JRRRX155	Shimano® AMT200JRRRX155
Drivlina		
Kedjehjul	PIONEER-244A-5 1/2*3/32*44T*9/16*170	PIONEER-244A-5 1/2*3/32*44T*9/16*170
Kedja	C8 1/2*3/32*108L	C8 1/2*3/32*108L
Vev	170mm	170mm
Pedaler	HFbike®	HFbike®
Komponenter		
Sadel	Svart sadel	Svart sadel
Sadelstolpe	Φ27.2*2.3*350mm Aluminiumlegering	Φ27.2*2.3*350mm Aluminiumlegering
Styret	Aluminiumlegering, 680mm	Aluminiumlegering, 680mm
Stam	Aluminiumlegering	Aluminiumlegering

Ramstorlek		19,3 tum (49 cm)	
	Föreslagen cyklisthöjd	5'6"–6'3"	165 cm–190 cm
A	Sadelrörets längd	52 centimeter	520 mm
B	Nå	13,4 tum	340 mm
C	Stå över höjd	79 centimeter	790 mm
D	Hjulbas	40,2 tum	1020 mm
E	Bottom Bracket Höjd	11,8 tum	300 mm
F	Sadelhöjd	36,2 tum - 42,5 tum	920–1080 mm

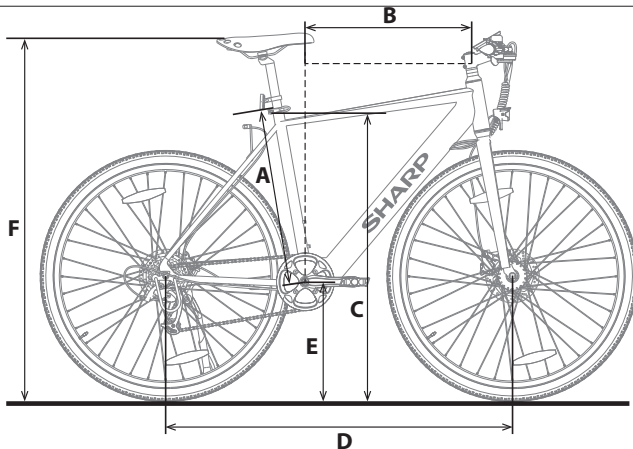

Varemærke:



The Bluetooth®-varemærket og -logoerne er registrerede varemærker ejet af Bluetooth SIG, Inc.

Brug denne Quick Guide til at opsætte og begynde at bruge din e-cykel. For mere detaljeret information om din model af e-cykel, henvises til den online manual, som kan findes ved at følge linket nedenfor eller scanne QR-koden og søge efter modelnavnet BK-GS03.



<https://www.sharpconsumer.com/support/>

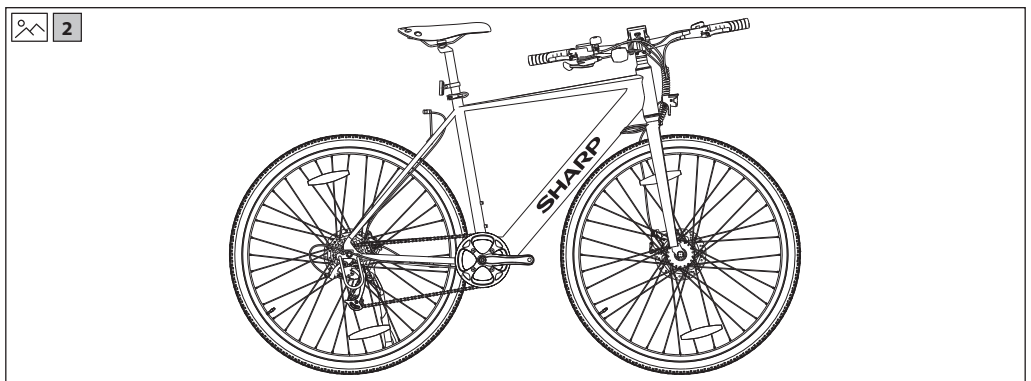
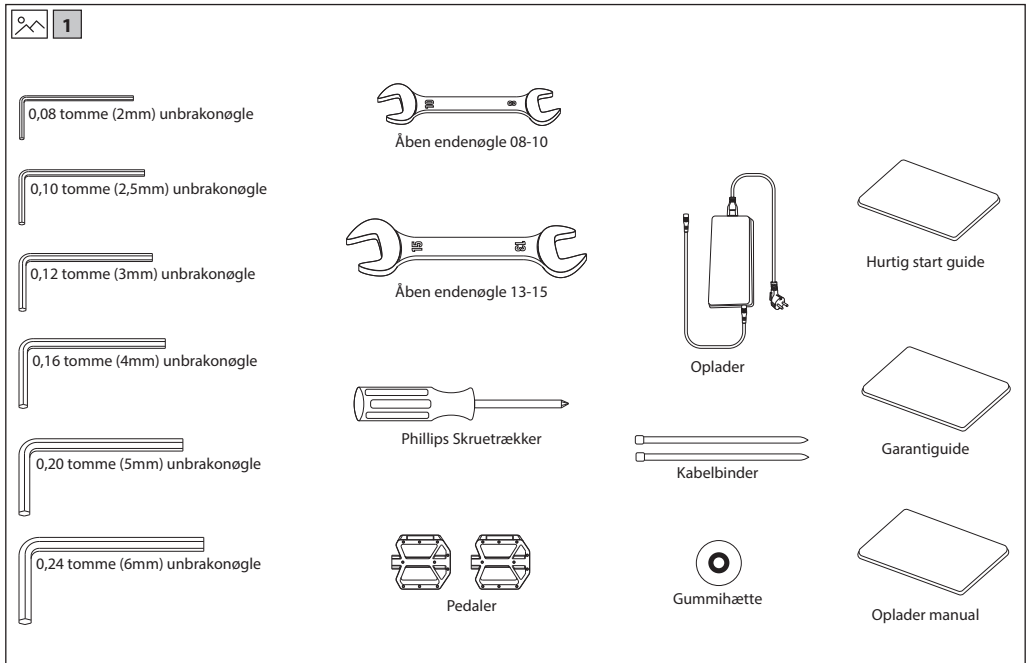

Vigtige sikkerhedsanvisninger



Læs disse sikkerhedsanvisninger og respekter følgende advarsler, før apparatet betjenes:



Lynsymbolet med pilehovedet inden i en ligesidet trekant skal advare brugeren om tilstedeværelsen af isoleret "farlig spænding" inden i produktets kabinet af en størrelse, der er tilstrækkelig til at udgøre en risiko for elektrisk stød.



Udråbstegnet inden i en ligesidet trekant skal advare brugeren om tilstedeværelsen af vigtige betjenings- og vedligeholdelses(service) instruktioner i brugervejledningen, som følger med apparatet.



Dette symbol betyder, at produktet skal bortskaffes på en miljøvenlig måde og ikke med almindeligt husholdningsaffald.



Vekselspænding



Klasse II-udstyr

- Kør ikke på denne cykel i terræncykling.
- Kør ikke på cyklen over trapper, sten eller andre trin med en højde større end 15 cm.

Ukorrekte tilføjelser eller ændringer til cyklen og forkeret tilbehør kan få cyklen til at fungere forkeret.

For at reducere risikoen for ulykker og skader, skal du ikke tilføje ekstra tilbehør, der ikke er købt fra sælgeren eller uden at få tilladelse fra sælgeren, herunder men ikke begrænset til børnesikkerhedssæder, trailere osv.

ADVARSEL: Kør ikke på cyklen på en risikabel måde.

For at reducere risikoen for ulykker og skader, skal du kun køre på cyklen på den korrekte måde. Sørg for, at du er i stand til at styre cyklen, og forsøg ikke farlige handlinger, herunder men ikke begrænset til at køre uden hænder, hop og wheelies.

FARLIG: Mangel på cykelvedligeholdelse præsenterer risiko for ulykker og skader

Tjek cyklen før hver tur, herunder men ikke begrænset til bremsefunktion, dæk slid og PSI, bolt- og møtriktilstand, styring og eger spænding.

Hvis du hører nogen unormal støj, mens du kører, skal du straks stoppe og tjekke hele cyklen.

ADVARSEL: Sikre fuld overholdelse af lokal lovgivning.

Risiko for bøder og konfiskation!

Før du kører på cyklen, skal du sikre dig, at cyklen overholder standarderne i din lokale lovgivning.

Reflektorer er ikke en erstatning for påkrævede lys. At køre i daggrå, skumring, om natten eller på andre tidspunkter med dårlig synlighed uden et tilstrækkeligt cykellyssystem og uden reflektorer er farligt og kan resultere i alvorlig skade eller død.

Hvis din cykel ikke passer ordentligt, kan du miste kontrollen og falde.

Bolte, der er for stramme, kan strække sig og deformere.

Udsæt ikke dit batteri for høje temperaturer.

At køre med forkeret justerede bremser eller slidte bremseklodser er farligt og kan resultere i alvorlig skade eller død.

Overpump aldrig et dæk ud over det maksimale tryk, der er angivet på dækkets sidevæg eller hjulkransen. Hvis det maksimale tryk for hjulkransen er lavere end det maksimale tryk, der er angivet på dækket, skal du altid bruge den lavere vurdering. Overskridelse af det anbefalede maksimale tryk kan blæse dækket af kransen eller beskadige hjulkransen, hvilket kan forårsage skade på cyklen og skade på rytteren og tilskuere. Den bedste og sikreste måde at pumpe et cykeldæk op til det korrekte tryk er med en cykelpumpe, der har en indbygget trykmåler.

At anvende bremserne for hårdt eller for pludseligt kan låse et hjul, hvilket kan få dig til at miste kontrollen og falde. Pludselig eller overdreven brug af forbremsen kan kaste rytteren over styret, hvilket kan resultere i alvorlig skade eller død.

Stop opladningsproceduren øjeblikkeligt, hvis du bemærker en underlig lugt eller røg.

- SHARP er ikke ansvarlig for skader/dødsfald forårsaget af forkeret brug.
- Sharp er ikke ansvarlig, hvis du ikke overholder lokale regler og restriktioner.
- Garantien dækker ikke skader forårsaget af forkeret brug af enheden, især i tilfælde af brug til ikke-huslige formål og ændringer og/eller tilpasninger nødvendige for lande eller regioner, for hvilke den ikke oprindeligt var designet.
- Overhold altid lokale trafikregler og nationale love og regler, når du bruger din e-cykel.
- Overhold altid den lokale hastighedsgrænse. **OVERSKRID IKKE** hastighedsgrænsen for din e-cykel.
- Brug altid sikkerhedsbeskyttelsesudstyr, når du kører.
- Bær altid en sikkerhedshjelm, når du kører på din e-cykel.
- Hold altid begge hænder på styret. Kør aldrig med kun én hånd.
- Køre ikke i dårligt vejr.
- Brug ikke denne e-cykel til at udføre stunts eller farlige manøvrer. Det er en cykel designet til hjemmebrug.
- Transporter ikke personer eller genstande som f. eks tasker.
- Kør langsomt på steder med mange mennesker.

For at forhindre brand skal stearinlys og andre flammer holdes væk fra dette produkt.



VIGTIGT: Læs følgende omhyggeligt, og opbevar det til senere brug.

ADVARSEL: Bær en beskyttelsehjelm!

For at reducere risikoen for skader, bær en passende hjelm, når du kører!

Risiko for ulykke og skade

- Ukorrekt betjening af e-cyklen på grund af utilstrækkelig viden kan forårsage en ulykke. Venligst gør dig bekendt med e-cyklens funktioner før du kører.
- Gør dig bekendt med bremsehåndtaget på forhånd, hvis du ikke er tilstrækkeligt opmærksom på placeringen af for- og bagbremserne. Juster også i overensstemmelse hermed før kørsel.
- Sørg venligst for, at bremserne er korrekt justeret og fungerer godt.

ADVARSEL: Hardwaren er muligvis ikke fuldt strammet, herunder men ikke begrænset til bolte, møtrikker, den forreste navaksel, det bageste hjul, styremekanismer (styr, stilk), bremse systemet, drivsystemet, pedaler osv.

For at reducere risikoen for skader, skal du sikre, at alt cykeludstyr er låst stramt og korrekt på plads, og at der ikke er noget tab af udstyr, brud eller andre typer skader.

ADVARSEL: Denne cykel er designet til voksne. Børn må kun køre under opsyn af voksne.

For at reducere risikoen for ulykker og skader, skal du sørge for, at cyklen og alle dens strukturer ikke er inden for rækkevidde af børn under 3 år.

ADVARSEL: Komponentbrud på grund af forkeret brug af cyklen kan forekomme.

Risiko for ulykke og skade!

- Kør ikke over ramper eller høje med cyklen.



- Sørg for, at skruer og fastgørelsesanordninger er tilspændte og normale før brug.
- Sørg for, at den foldbare aksel går ind i sporet, når du udfolder e-cyklen.
- Køj ikke på ujævne veje, vand, olie eller is.
- Sno dig ikke gennem trafikken eller foretage bevægelser, som er uforudsigelige for andre personer.
- Køj ikke på e-cyklen, hvis du er uden for landets aldersgrænser.
- Køj ikke e-cyklen over landets lovlige hastighedsgrænse for e-cykler.
- Brug ikke e-cyklen, hvis den er beskadiget.
- Brug ikke e-cyklen, hvis batteriet udsender en særlig lugt og/eller bliver varmt.
- Brug ikke e-cyklen, hvis der lækker væske ud af den, undgå kontakt og placer den uden for børns rækkevidde.
- Før brug, sørg for at e-cyklen ikke er beskadiget. Køj ikke, hvis der er nogen skade.
- Sørg for at læse hele denne brugervejledning, før du bruger e-cyklen.
- Lær hvordan du kører din e-cykel, før du bruger den i et offentligt rum.
- Denne e-cykel kan identificeres ved modellen og serienummeret, der er placeret på vurderingspladen.
- Fremdriften sker via en elmotor, der er placeret i drivhjul.
- Kun én person må køje på e-cyklen.
- Ændr ikke denne e-cykel på nogen måde.
- Brug ikke reservedele eller tilbehør, medmindre det er anbefalet eller godkendt AF SHARP.
- Køj e-cyklen på flade overflader. Overskrid ikke den angivne hældning.
- Overdreven brug vil reducere levetiden for denne e-cykel.
- Forsigtig: bremsere og tilhørende dele kan blive varme under kørslen Rør den ikke efter brug.

Advarsler om batteri og oplader

- Tænd ikke for e-cyklen, mens den oplades.
- Når batteriet er fuldt opladet, skal du frakoble opladningskablet.
- Batteriindikatoren i displayet viser batteriets levetid.
- Når batteriet er lavt, kan det resultere i svækket elektrisk kraftassistance. Det anbefales, at du begynder at oplade ved 20-40% opladning.
- Oplad batteriet efter hver brug.
- Hvis e-cyklen ikke bruges i lang tid, skal den oplades mindst en gang om måneden. Bemærk, at hvis batteriet ikke oplades i lang tid, vil batteriet gå i en selvbeskyttelsestilstand og vil ikke kunne oplades. I dette tilfælde, kontakt venligst din forhandler.
- Når du oplader, skal du sætte opladerstikket i opladningsporten, før du sætter kablet i stikkontakt.
- Under opladning lyser opladerens kontrollampe rød. Det betyder, at opladningen foregår normalt. Når indikatorlampen lyser grønt, er opladningen gennemført.
- Brug kun den originale oplader til opladning af batteriet.
- Opladeren har en overopladningsbeskyttelsesfunktion, hvis e-cyklen er 100% fuldt opladet, vil opladeren automatisk stoppe opladningen.
- Bortskaf batterier og el-cykler i overensstemmelse med de gældende regler i dit land.

Batterier

- Batterier må ikke udsættes for høje temperaturer. Undlad at placere dem på steder, hvor temperaturen kan stige hurtigt, f. eks. i nærheden af åben ild eller direkte sollys.
- Udsæt ikke batterierne for kraftig strålevarme, kast dem ikke ind i ilden, prøv ikke at skille dem ad, og forsøg ikke at genoplade ikke-genopladelige batterier. De kan komme til at lække eller eksplodere.
- Bortskaffelse af et batteri i åben ild eller mekanisk knusning eller opskæring af et batteri kan resultere i en eksplosion.
- Hvis et batteri efterlades i omgivelser med ekstremt høj temperatur, kan det medføre en eksplosion eller lækage af brandfarlig væske eller gas.
- Et batteri, der udsættes for ekstremt lavt lufttryk, kan resultere i en eksplosion eller lækage af brandfarlig væske eller gas.
- **ADVARSEL:** Risiko for eksplosion eller skade på udstyr, hvis der bruges forkerte batterityper.
- Brug aldrig forskellige batterier sammen eller bland nye og gamle batterier.
- Brug ikke andre batterier end de specificerede.



Bortskaffelse af produktet og batterierne

- Bortskaf ikke dette produkt som usorteret husholdningsaffald. Aflever det til et udepeget indsamlingssted for genbrug af elektrisk og elektronisk affald i overensstemmelse med lokale krav. De vil dermed bidrage til at spare på ressourcerne og beskytte miljøet.
- De fleste EU-lande regulerer bortskaffelse af batterier ved lov. Symbolet for genbrug vises på elektrisk udstyr, emballage og batterier for at minde brugerne om at bortskaffe disse dele korrekt. Brugere opfordres til at benytte eksisterende faciliteter ved tilbagelevering af brugt udstyr og batterier. Kontakt din forhandler eller lokale myndigheder for at få yderligere oplysninger.



Fjernelse af batteri til bortskaffelse

- Batteriet var skjult i nedrøret nedenfor. Bundet af røret har et dæksel og skruer til at holde batteriet, kontrolløren og kablerne. For at fjerne batteriet, fjern alle skruerne i bunden og siden af det nedre rør, afbryd kablet, og åbn støvproppen ved opladningsporten.

CE-erklæring:

- Sharp Consumer Electronics Poland sp. z o.o. erklærer herved, at dette apparat er i overensstemmelse med de væsentlige krav og andre relevante bestemmelser i RED-direktiv 2014/53/EU.
- Den fulde tekst af EU's overensstemmelseserklæring er tilgængelig ved at følge linket www.sharpconsumer.com og derefter gå ind i downloadsektionen for din model og vælge "CE-erklæringer".



www.sharpconsumer.com/contact/



www.sharpconsumer.com/support/



www.sharpconsumer.com/documents-of-conformity/

Elektrisk pedalassistentcykel (EPAC):

En pedelec er en type cykel udstyret med elektrisk pedalassistent-funktionalitet. Den kan yde assistance op til en maksimal hastighed på 25 km/t ved pedalkraft. Afhængig af modellen, aktiver gå-assistent-tilstanden og verificer, at hastigheden øges op til maksimalt 5 km/t.

Hvad er i kassen:

Hurtigstartsvejledning Quick Start Guide (dette dokumentthis document)

E-Bike dele

- 1 x E-cykel

Tilbehørsboks

- 1 x Manual
- 1 x oplader
- 1 x Opladningskabel
- 6 x Unbrakonøgle
- 1 x Phillips skruetrækker
- 2 x Åben endenøgle
- 2 x Kabelbinder
- 1 x Gummihætte

Tilbehørsboks

(Se henvisning til  1 på side 1)

Cykeldele

(Se henvisning til  2 på side 1)

Cykelstelnummer

Cykelrammens nummer kan findes stemplet på hovedrøret, som vist på figuren. Det er den unikke identifikator for din e-cykel. Når din cykel bliver stjålet, er det serienummeret, der giver dig den største chance for at få den tilbage. Det ville være en god idé at skrive det et sted eller tage et billede.

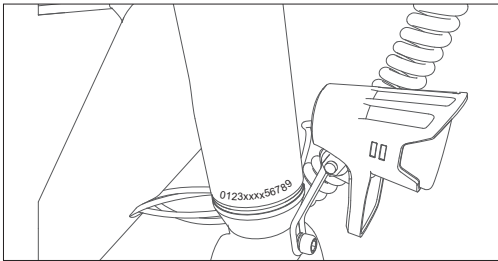

som vist i (Figur 1-3, 1-4).

- c. Juster instrumentpanelet og reflektorniveauet til en vandret position, så de er i en lige linje, som vist i (Figur 1-3).

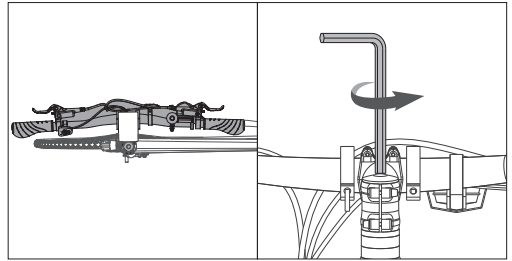

Figur 1-1

Figur 1-2

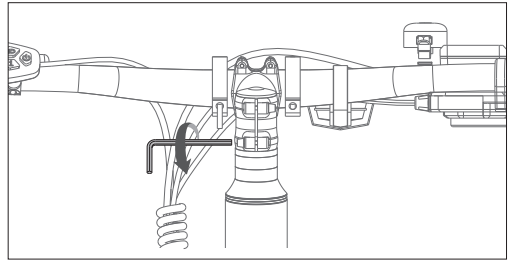

Figur 1-3

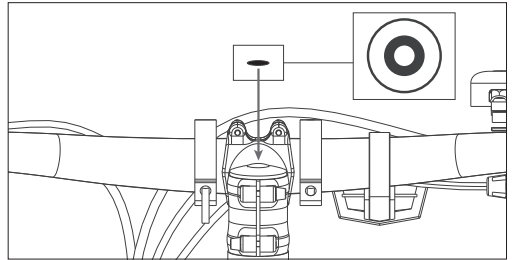

Figur 1-4

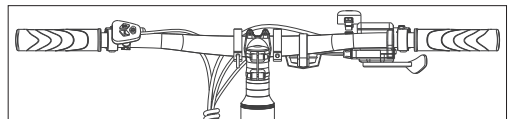

Figur 1-5

BEMÆRK:

Sørg for, at momentet på skruen i toppen er omkring 4-6 N·m.
Sørg for, at momentet for dem på siden er omkring 6 N·m.

Samling af E-cyklen

TRIN 1: Installer og juster styret

- Brug en 5mm unbrakonøgle til at løsne den lange skruer på toppen af ventilstammen mod uret. Brug en 4mm unbrakonøgle til at løsne de 2 skruer på siden af ventilstammen. Drej styret 90° med uret for at holde stigeren og det øvre rør i en vandret linje.
- Stram skruen med uret. Sæt gummikappen på toppen af stammen,

TRIN 2: Installer pedalerne

- a. Brug den 15 mm nøgle til at montere pedalerne, som vist i (Figur 6-1).

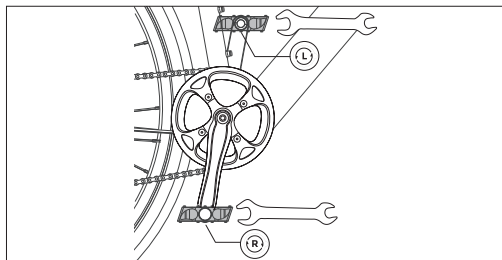
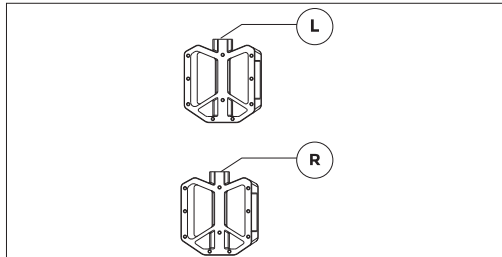

Figur 2-1

NOTER:

Tjek endehætten på begge pedaler for at identificere venstre pedal og højre pedal.

Bemærk venligst, at højre pedal vil strammes med uret, mens venstre pedal vil strammes mod uret.

Sørg for, at momentet er 18 N·m.

Hvordan man bruger E-cyklen

Oplad batteriet før første brug.

Sådan oplades

- Åbn gummikappen og tilslut opladeren til e-cyklen opladningsport (Figur 3-1). Sørg for, at opladerporten er i den angivne retning, som vist i (Figur 3-2).
- Tilslut opladeren til stikkontakten i væggen.
- Når den er tilsluttet batteriopladeren, vil batteriet begynde at oplade, og opladeindikatoren på opladeren vil blive rød.
- Efter opladningen er fuldført, vil opladningsindikatoren blive grøn. Fjern batteriopladeren, når den er fuldt opladet.
- Luk gummikappen efter opladning.

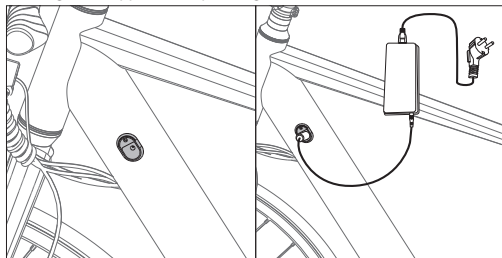

Figur 3-1

Figur 3-2

Sådan starter du en E-cykel

TIL/FRA

Tryk og hold tænd/sluk-knappen ON/OFF nede i 3 sekunder for at tænde for displayet.

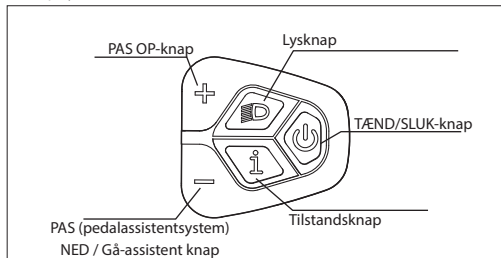

Pedalassistentniveau

Motoren tilbyder fem cykelassistentmodeller: 0-5. Kort tryk op eller ned for at skifte pedalassistentniveauet. Displaygrænsefladen vises i figuren.

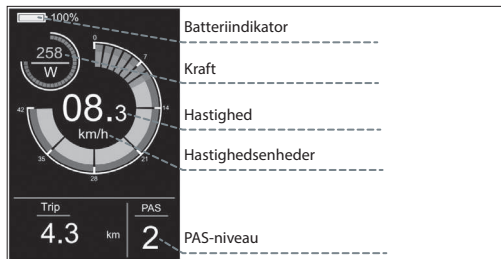

Lyskontakt

Tryk på lysknappen for at tænde lyset.

Efter at have tændt lyset, vil baggrundsbelysningen blive svagere, og instrumentet vil vise lysindikatoren, som vist på figuren.

Tryk igen på lysknappen for at slukke lyset.

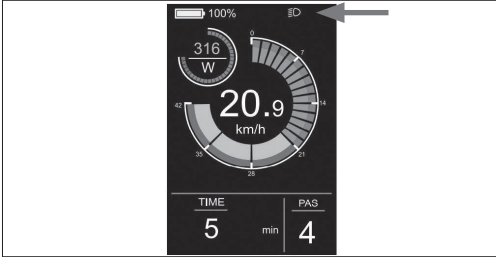

Visningsgrænseflade

Som standard viser måleren realtidshastighed, kilometertal pr. tur (km), motorudgangseffekt (W) og batteriniveau (%). Tryk på Mode-knappen for at skifte mellem enkelte kilometertal (km), samlet kilometertal (km), maksimal hastighed (km/t), gennemsnitlig hastighed (km/t) og køretid (min). Displaygrænsefladen er vist i figuren.

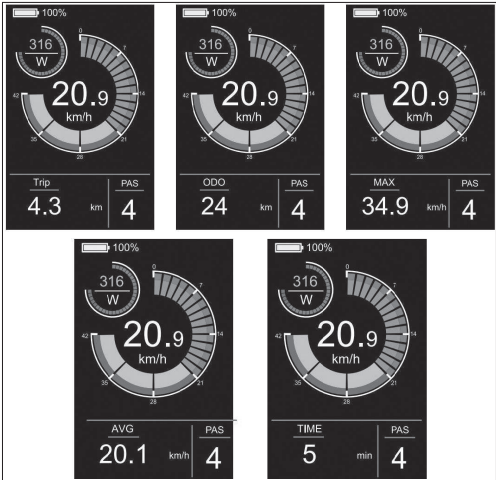

Gå-assistent

At trykke og holde Nede-knappen nede i 3 sekunder aktiverer Gå-assistent-tilstand. E-cyklen vil automatisk køre med en hastighed på op til 5 km/t. Displaygrænsefladen vises i figuren.

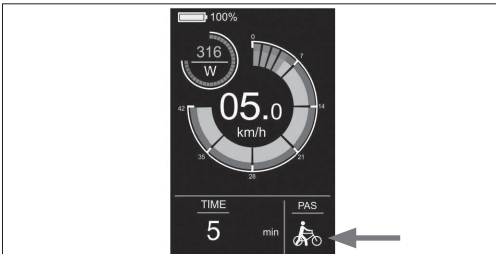

Indstillingsmenu

I opstartstilstanden, når køretøjet er stillestående, hold UP og DOWN knapperne nede i mere end 2 sekunder på samme tid, og instrumentet vil gå ind i indstillingsinterfacet. Betjeningsinterfacet er vist på figuren. **Alle operationer skal udføres ved hastighed 0.**

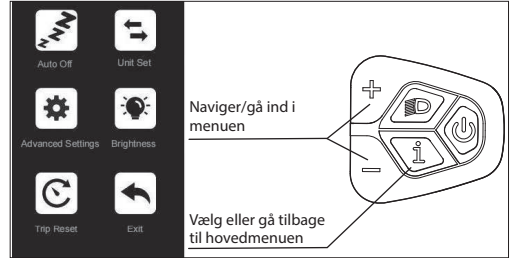

Sådan indstiller du

- Tryk på eller knappen for at skifte og tryk på Mode-knappen for at gå ind i indstillingerne.
- Efter at være gået ind i Indstillinger, kan du justere parametrene ved at trykke på og knappen, og tryk på knappen for at gemme og vende tilbage til de overordnede indstillinger.

Hvad der kan indstilles.

Auto Af: Hvis du går ind i denne indstilling, kan du justere den automatiske nedlukningstid, som vist i (Figur 4-1).

Enhedsæt: Hvis du går ind i denne indstilling, kan du justere enheden, som vist i (Figur 4-2).

Avancerede indstillinger: Hvis du går ind i Indstillinger, kan du justere sproginstillingerne, se produktversion information og downloade APP'en, som vist i (Figur 4-3).

Lysstyrke: Hvis du går ind i denne indstilling, kan du justere lysstyrken på meterets baggrundsbelysning, som vist i (Figur 4-4).

Nulstil tur: Hvis du går ind i denne indstilling, kan du nulstille data for enkelt kilometertal og justere metoden til at nulstille enkelt kilometertal, som vist i (Figur 4-5).

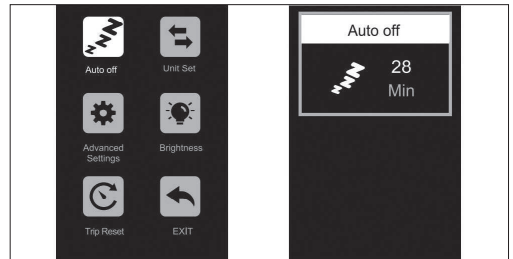

Figur 4-1

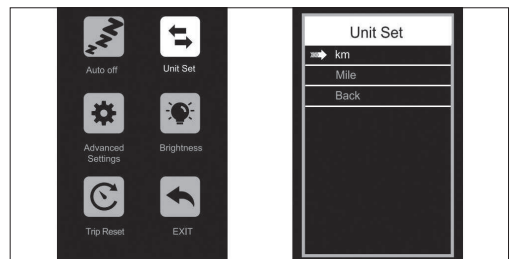

Figur 4-2

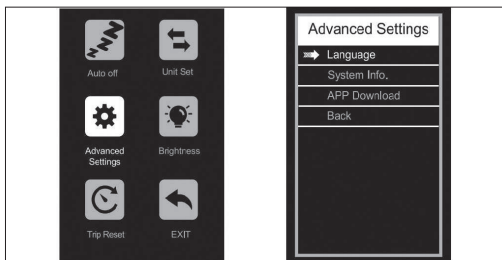

Figur 4-3



Figur 4-7

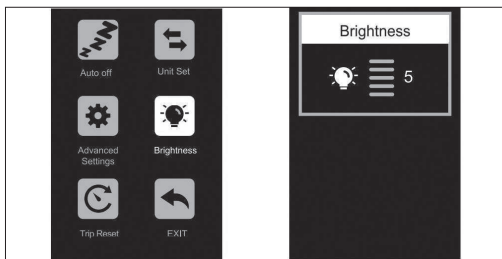

Figur 4-4

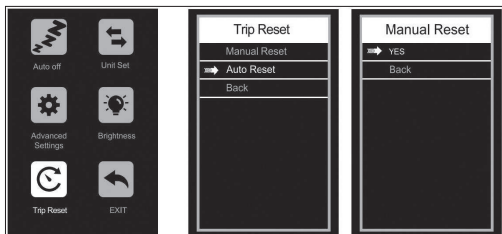

Figur 4-5

Opret forbindelse til SHARP Life APP

Gå til menuen ved at trykke på og knappen og gå ind i det avancerede Indstillinger-interface, som vist i (Figur 4-6).

Vælg APP Download og scan QR-koden for at downloade SharpLife APP på din telefon. Når download er fuldført, tænd for mobiltelefonens Bluetooth og gå ind på APP'en for at søge efter enheden, der skal forbindes. Når instrumentet viser Bluetooth-ikonet som vist i (Figur 4-7), er forbindelsen succesfuld.

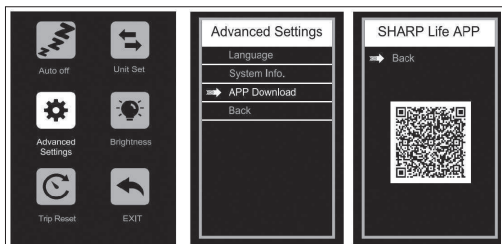

Figur 4-6

Fjern forbindelse

Der er flere måder at afbryde APP'en fra produktet:

- Sluk for Bluetooth på din telefon
- Tryk og hold knappen og knappen nede samtidig i 2 sekunder, så vil måleren vise "Bluetooth frakoblet"
- Vælg Fjern enhed i APP'en
- Sluk E-cyklen

Sprogindstilling

Vælg og gå ind i det avancerede indstillingsinterface.

Gå ind i sprogindstillingerne og tryk på eller knappen for at vælge det ønskede sprog. For at gemme indstillingerne, hold knappen nede og vend tilbage til den forrige menu. Den følgende figur viser betjeningsgrænsefladen.

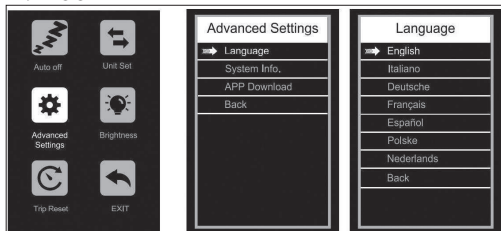

USB-opladningsstik

For at gøre det nemmere for dig er der et USB-opladningsstik på displaymodulet. For at få adgang til stikket skal du trække dækslet til stikket til den ene side.

SHARP Life App

VIGTIGT:

Installation af appen tillader aktuelle softwareopdateringer og dermed fortsatte forbedringer.

Tilføj SHARP Life-appen til din mobile enhed for at begynde at nyde fordelene ved yderligere funktionalitet. Dette omfatter:

- Hastighedsovervågning på din enhed.
- Ændring af hastighed/afstandsenheder mellem kilometer og miles. Klik på (Tilføj enhed), når e-cyklen er tændt.

Din enhed vil automatisk scanne efter din e-cykel. Sørg for, at Bluetooth-funktionen er aktiveret på din telefon. Tillad placeringstjenester, hvis det bliver forespurgt.

Når enheden er fundet, er Bluetooth-parring gennemført.

BEMÆRK:

Hvis du ønsker at forbinde til e-cyklen med en ny konto, er der to måder:

1. Fjern elscooteren fra den tidligere konto.
2. Tryk og hold knappen 'i' Mode og knappen '1' nede samtidig i 2 sekunder for at frakoble Bluetooth på displayet, hvorefter den nye konto kan oprette forbindelse til det.

For at tilføje din e-cykel til appen.



<https://www.sharpconsumer.com/sharp-life-app>

Vedligeholdelse

Interval	Inspekter	Service	Udskift
Ugentligt, 160-321 km (100-200 mi)	Tjek hardwaren for korrekt moment. Tjek drivlinjen for korrekt justering og funktion (inklusive bæltet, frihjulet, kæderingen). Tjek hjulets retning og for stille hjulfunktion på (uden egerstøj) Tjek rammen for eventuelle skader.	Rengør rammen ved at tørre rammen ned med en fugtig klud. Brug tøndejusteringsenhed(er) til at spænde gearskifter-/bremsekabler, hvis det er nødvendigt.	Udskift eventuelle komponenter, som vores produktsupport eller en certificeret, velrenommeret cykelmekaniker har bekræftet, er beskadiget ud over reparation eller ødelagt.
Månedligt, 402-1207 km (250-750 mi)	Tjek bremseklodsens justering, bremsekalbelens spænding. Tjek bælte stræk. Tjek bremse- og skifte kabler for korrosion eller flosning. Tjek eger spænding. Tjek tilbehørsmontering (monteringsbolte til bagagebærer, skærmhardware og justering).	Tjek krankboks og pedal moment. Rene bremse- og skifte kabler. Kontroller og stram hjulene, hvis der opdages løse eger.	Udskift bremse- og skifte kabler om nødvendigt. Udskift bremseklods, hvis det er nødvendigt.
Hver 6. måned, 1207-2011 km (750-1250 km)	Undersøg drivlinjen (bælte, kædering, frihjul). Undersøg alle kabler og kabelskeder.	Det anbefales at få en standardjustering af en certificeret, velrenommeret cykelmekaniker. Smør bundbeslaget.	Udskift bremseklods. Udskift dæk, hvis det er nødvendigt. Udskift kabler og hus hvis nødvendigt.

Hvis du bruger cyklen under udfordrende forhold eller kører mere end 2.000 km/1.250 mi om året, skal du forkorte inspektionsintervallerne og få en inspektion udført af en cykelservicebutik hver 6. måned.

Skruemuffer

- Tjek regelmæssigt køretøjet for løse skrueforbindelser i henhold til vedligeholdelsesplanen og stram løse skruer med en momentnøgle.
- Kør ikke på cyklen, hvis du finder ud af, at nogen skrueforbindelser er løsnet.
- Få løse skrueforbindelser kontrolleret af en professionel, hvis du mangler den nødvendige ekspertise og nødvendige værktøjer.

Ramme og gaffler

- Tjek rammen og den stive gaffel for revner, deformation eller misfarvning.
- Hvis rammen eller gafflerne er revnet, deformeret eller misfarvede, skal du straks kontakte en professionel.
- Brug ikke cyklen, hvis du finder nogen revner, deformationer eller misfarvninger.

Sadel

- Tjek om du kan dreje sadlen.
- Hvis du kan dreje sadlen, skal du stramme sadelpindsklemmen. Overhold gældende moment.
- Tjek, om du kan flytte sadlen vandret i kørselsretningen eller den modsatte retning.
- Hvis du kan flytte sadlen, juster sadelklemmen.

Hjul

- Tjek omom det forreste eller bageste hjul kan bevæge sig sidelæns, og om hjulmøtrikkerne bevæger sig.
- Hvis hjulmøtrikkerne bevæger sig, skal du have en professionel til at kontrollere skrueforbindelserne.
- Hvis den hurtigfrigrørende aksel bevæger sig, juster akslen.
- Hvis det forreste eller bageste hjul bevæger sig sidelæns, skal du have en professionel til at tjekke hjulet.
- Kontroller, om der er lige stor afstand på begge sider mellem forhjulet og forgafflen og mellem baghjulet og rammen.
- Hvis afstandene ikke er identiske, skal du have en professionel til at kontrollere for- og baghjulene.
- Løft cyklen og drej det forreste eller bageste hjul. Kontroller, om det forreste eller bageste hjul svinger sidelæns eller udad.
- Hvis det forreste eller bageste hjul svinger sidelæns eller udad, skal du have en professionel til at tjekke hjulet.

- Tjek forreste og bageste fælg for revner, deformationer eller farveændringer med jævne mellemrum.
- Kontroller, om fælgen er under slangen og fælgbåndet.
- Brug ikke cyklen, hvis fælgen er revnet, deformeret eller misfarvet.
- Få en professionel til at kontrollere, om der er nogen skade på kranen, materialerne eller aluminiummet.
- Klem forsigtigt egerne sammen med din tommelfinger og fingre for at kontrollere, om spændingen er den samme for alle eger.
- Hvis spændingen varierer, eller egerne er løse, skal du have en professionel til at kontrollere egerens spænding.

Dæk

- Kontroller, om dæktrykket er korrekt i henhold til dataene på dækkets sidevæg.
- Tjek om dækkene er fri for revner og skader fra fremmedlegemer.
- Tjek om du tydeligt kan mærke dækprofilen.
- Hvis et dæk er revnet eller beskadiget, eller mønsterdybden er for lav, skal du have dækket udskiftet af en professionel.

Bremse

- Det er vigtigt, at du lærer og husker, hvilket bremsehåndtag der styrer hvilken bremse (for/bag), for at sikre din sikkerhed.
- For at tjekke hvilken konfiguration din cykel er sat op med, klem på et bremsehåndtag og se om det er for- eller bagbremsen, der aktiveres. Gør nu det samme med det andet bremsehåndtag. Husk denne konfiguration.
- Mens du tester bremsekonfigurationen, skal du sikre dig, at dine hænder komfortabelt kan nå og klemme håndtagene uden problemer. Hvis du oplever nogen problemer eller ubehag ved betjening af bremsene, bedes du kontakte os før kørsel.
- Gennemgå bremsens producentens brugermanualer og sørg for at vedligeholde dine bremses korrekt. Det er dit ansvar at kunne genkende, når dine bremseklods skal udskiftes.

Batteri

- Det er afgørende at følge disse instruktioner og sikkerhedstips for at bevare batteriets levetid og sikre korrekt ydeevne.
- Oplad batteriet fuldt op før hver tur for at sikre, at det er klar til hele turen. Det vil hjælpe med at reducere chancen for overafledning af batteriet.

- Hvis batteriet bliver fysisk beskadiget eller ikke fungerer, hvis det er blevet tabt eller involveret i et styrt, eller hvis du bemærker, at det opfører sig unormalt, skal du straks stoppe med at bruge det og kontakte sælgeren.
- Opbevar batteriet på et tørt, klimakontrolleret indendørs sted ved en temperatur mellem 0°C og 40°C.

Spændingen falder, når batteriet er lavt, hvilket kan resultere i svækket elektrisk kraftassistance. Det anbefales, at du begynder at oplade ved 20-40% opladning.

Opladning	80-100%	80%	60%	40%	20%	0-20%
Batterispænding/V	41,6	39,	37,5	36	34,5	31

Oppladning af dit batteri

- Opladeren er klassificeret til 100–240V. Sørg for at kontrollere opladeren, opladerkablerne og batteriet for skader, før hver opladning begynder.
- Opladning tager cirka 3-4 timer. I sjældne tilfælde kan det tage længere tid at oplade batteriet fuldt, især når cyklen er ny eller har været ubrugt i lang tid.
- Oplad kun batteriet med den medfølgende oplader, da andre kan forårsage skade på batteriet eller øge risikoen for brand eller eksplosion.
- Selvom opladeren er designet til automatisk at stoppe opladningen, når batteriet er fuldt, skal du ikke lade det være tilsluttet i mere end 12 timer.
- Sørg for, at din oplader er isoleret fra væsker, snavs og affald.

Rækkevidden på en opladning afhænger stærkt af flere omstændigheder, såsom (men ikke begrænset til):

- Vejrforhold, såsom omgivelsestemperatur og vind;
- Vejforhold, såsom højde og vejoverflade;
- Cykelbetingelser, såsom dæktryk og vedligeholdelsesniveau;
- Cykelbrug, såsom acceleration og skift;
- Rytter og bagagevægt;
- Antal opladnings- og afladningscyklusser;
- Alder og tilstand af batteri.

Oplader noter

- Opladeren bør kun bruges indendørs i et køligt, tørt, godt ventileret område på en flad, stabil, hård overflade.
- Undgå at udsætte opladeren for væsker, støv, affald eller metalgenstande. Dæk ikke opladeren med noget, mens den er i brug.
- Opbevar og brug opladeren på et sikkert sted væk fra børn.
- Opladning af batteriet til fuld før hver brug hjælper med at forlænge dets levetid og reducerer risikoen for overfladning.
- Brug ikke nogen oplader, andet end den originale oplader, du modtog med din ordre, eller en oplader designet specifikt til den særlige cykel, du købte direkte fra SHARP.
- Denne oplader er designet til standard husstandens vekselstrømsspænding stikkontakter med 110-240V 50/60 Hz indgangsspænding, og den registrerer og beregner automatisk indgangsspændingen. Forsøg ikke at åbne opladeren eller ændre indgangsspændingen.
- Træk ikke hårdt i opladerkablet. Når du trækker stikket ud, skal du trække i det plastik stik for forsigtigt at fjerne AC/DC-kablet.
- Det er normalt, at opladeren bliver moderat varm under opladning. Hvis opladeren er for varm at røre ved, eller hvis du lugter en lugt eller bemærker andre tegn på overophedning, skal du stoppe med at bruge opladeren og kontakte SHARP Service Center.
- Hold indikatorerne vendt opad, når du bruger opladeren. Vend ikke opladeren om, da dette kan hæmme kølingen og forkorte dens levetid.
- Brug kun den originale oplader leveret af SHARP eller en designet til din specifikke cykelmodel, der er godkendt af SHARP. Brug ikke eftermarkedsladere, da de kan forårsage skade, alvorlig skade eller død.
- At ikke følge batteriopladningsinformationen, der er angivet her, kan forårsage unødvendig skade på opladningskomponenterne, batteriet eller opladeren og kan resultere i dårlig batteriydelse eller manglende evne til at fungere korrekt. Batteriskade, der er pådraget på denne måde, er ikke dækket af garantien.

Balancering af dit batteri

Når du først modtager din cykel, er det vigtigt at følge disse trin for at sikre, at dine battericeller er korrekt afbalancerede for at holde dem så effektive som muligt.

1. Ved den første opladning, når du modtager din cykel (eller efter længere tids opbevaring), skal du sørge for at oplade batteriet i mindst 4 timer før kørsel.

BEMÆRK: Vi anbefaler, at batteriet oplades i mindst 4 timer for de første tre opladninger for at sikre, at cellerne balancerer korrekt.

2. Efter de første tre ture kan du begynde rutinemæssige opladningsprocedurer.

Kontroller det elektriske drevsystem

- Tjek alle kabler for at sikre, at der ikke er nogen skade.
- Undersøg displayet for revner og skader. Tjek om det er fast på plads.
- Kontroller kontrolenheden for revner og skader. Kontroller, om den er fast på plads.
- Tjek det genopladelige batteri for at sikre, at der ikke er nogen skade.
- Kontroller, at alle stik kontakter er korrekt på plads, og genforbind dem om nødvendigt.
- Tjek kablet og det ydre etui for at bekræfte, at der ikke er nogen skade.
- Tjek motoren for at sikre, at der ikke er nogen skade.

Renngøring

- Sluk altid for batteriet og fjern opladeren fra opladeporten og vægkontakten, før du rengør batteriet eller cyklen.
- Brug en tør eller let fugtig klud til at rengøre batteriet eller cykelrammen. Hvis der er snavs i eller omkring opladningsporten, kan du prøve at bruge lavt lufttryk eller en blød børste til at fjerne det. For instruktioner om, hvordan du rengør drivetrain komponenter, henvises til drivetrain producentens instruktioner.
- Når du gør rent, skal du sørge for, at opladningsporten på cyklen er fuldstændig lukket, og at der ikke kommer vand i kontakt med de elektriske komponenter. Hvis den er våd, skal du lade opladningsporten være åben for at tørre helt ud, før du tilslutter opladeren.
- Vær forsigtig med ikke at beskadige eller udsætte elektriske komponenter for vand. Brug ikke højtryksrensere på dit batteri, motor eller andre elektriske komponenter. Beskadigelse af elektriske komponenter eller udsættelse for vand kan starte en brand, hvilket kan resultere i alvorlig skade eller endda død. Gør Brug ikke eller oplad et batteri, du tror, har fået vand indeni. Ligeledes skal alle stik, inklusive opladningsporten, være helt tørre og rene, før du bruger eller oplader cyklen.
- Brug ikke alkohol, opløsningsmidler eller slibemidler til at rengøre opladeren. Brug i stedet en tør eller let fugtig klud. Overfladerengøring af cyklen KUN.

Serviceinfo

ADVARSEL

TEKNOLOGISKE FREMSKRIDT HAR GJORT CYKLER OG CYKELKOMPONENTER MERE KOMPLEKSE, OG INNOVATIONSTEMPOET ØGES.

DET ER UMULIGT FOR DENNE MANUAL AT LEVERE ALLE DE OPLYSNINGER, DER ER NØDVENDIGE FOR KORREKT AT REPARERE OG/ELLER VEDLIEGHOLDE DIN CYKEL.

For at hjælpe med at minimere chancerne for en ulykke og mulig skade, skal du have enhver reparation eller vedligeholdelse, inklusive dem der ikke specifikt er beskrevet i denne manual, udført af en professionel. Lige så vigtigt er det, at dine individuelle vedligeholdelseskrav vil blive bestemt af alt fra din kørestil til geografisk placering. Konsulter en professionel for hjælp til at bestemme dine vedligeholdelseskrav.

ADVARSEL

MANGE SERVICE- OG REPARATIONSOPGAVER PÅ CYKLER KRÆVER SPECIEL VIDEN OG VÆRKTØJER.

Start ikke på nogen justeringer eller service på din cykel, før du har lært fra en professionel, hvordan du korrekt udfører dem. Ukorrekt justering eller service kan resultere i skade på cyklen eller i en ulykke, som kan forårsage alvorlig skade eller død.

Hvis du ønsker at lære at udføre større service- og reparationsarbejde på din cykel, har du tre muligheder:

1. Spørg servicecentret om kopier af producentens installations- og serviceinstruktioner til komponenterne på din cykel, eller kontakt komponentproducenten.
2. Spørg servicecentret om at anbefale en bog om cykelreparation.
3. Spørg Servicecenteret om tilgængeligheden af cykelreparationskurser i dit område.

Vi anbefaler, at du beder en professionel om at kontrollere kvaliteten af dit arbejde første gang du arbejder på noget, og før du kører på cyklen, bare for at sikre, at du har gjort alt korrekt. Da dette vil kræve en mekanikers tid, kan der være en besæden betalt for denne service.

Vi anbefaler også, at du spørger en professionel om vejledning til at skaffe reservedele, såsom indvendige rør, pærer osv., da det ville være nyttigt, når du har lært at udskifte sådanne dele, når de kræver udskiftning.

- Alle afgørelser under denne begrænsede garanti vil blive truffet efter Sharps eget skøn, herunder men ikke begrænset til beslutningen om at reparere eller erstatte et defekt produkt og hvilket erstatningsprodukt der er det mest sammenlignelige produkt, der er tilgængeligt på det tidspunkt.

GARANTIUDLUKKELSER

Denne garanti dækker ikke:

- Skade eller fejl på grund af misbrug, forsømmelse, misbrug eller ulykke.
- Skader fra stuntkørsel; hoppe over ramper; akrobatik; konkurrencebegivenheder, såsom cykelløb, cykel motocross løb, eller lignende aktiviteter; eller enhver aktivitet, der ikke er i overensstemmelse med produktets tilsigtede brug.
- Skader forårsaget af overdreven eksponering for elementerne, såsom vand, forårsaget af ikke at opbevare cykler indendørs.
- Skader, der opstår som følge af forkert opladning af batteripakken eller brug af en oplader, der ikke er leveret af Sharp.

Alle garantier er ugyldige, hvis cyklen udsættes for misbrug, forsømmelse, ukorrekt reparation, ukorrekt samling, mangel på korrekt vedligeholdelse i henhold til ejerens manual, sædning, modifikation, installation af uførelige dele, korrosion, en ulykke, eller anden unormal, overdreven eller forkert brug. Derudover dækker denne garanti ikke skader forbundet med kommerciel brug.

Garantibetingelser**GARANTIENS LÆNGDE**

- Hver cykel har en nyttig produktlevetid. Denne begrænsede garanti antyder ikke, eller giver indtryk af, at rammen eller komponenterne aldrig kan gå i stykker eller vil vare evigt. Denne begrænsede garanti dækker produktionsfejl, der opstår inden for produktets normale levetid og brug.
- Andre komponenter er dækket af den angivne garanti, hvis nogen, fra deres producent, og de er ikke dækket under denne begrænsede garanti.

GARANTIBETINGELSER

- Denne begrænsede garanti gælder kun for cykler købt i samlet og justeret tilstand fra autoriserede Sharp-forhandlere.
- Denne begrænsede garanti gælder kun for den oprindelige ejer af cyklen og kan ikke overføres til efterfølgende ejere.
- Den originale købskvittering er nødvendig for at etablere købsbevis og skal leveres til Sharp for enhver Sharp vil kræve, at kunderne gennemfører en obligatorisk standardprocedure for garantikrav, der vil involvere medier som fotos og videoer for at hjælpe Sharp med fejl ved produktet. Kun de individuelle komponenter selv er dækket af garantien. Fjernelse, samling og tuning krav til komponenterne bæres af kunden, der gør kravet. Omkostningerne og ulejligheden, der opstår som følge af tab af brug af produktet, er ikke dækket, mens garantiproceduren finder sted.
- Skader, der opstår som følge af normal slid og ælde, herunder resultater af træthed, er ikke dækket. Det er ejerens ansvar regelmæssigt at inspicere og korrekt vedligeholde sin cykel. Nogle elementer, der typisk viser skader fra normal slid og ælde, inkluderer: Bremseskodser, Eger, Dæk, Rør, Frihjulstifter, Sadel, Støttefod
- Maling, der falmer på grund af virkningerne af ultraviolet lys (UV) eller udendørs eksponering, er ikke dækket af denne begrænsede garanti.
- Alle arbejdsomkostninger for garantireparationer, herunder overførsel af komponenter og/eller installation af nye komponenter, er cykelejerens ansvar.
- På grund af produktudvikling og forældelse (såsom produkter, der er blevet udgået eller ikke længere er på lager), kan nogle rammer eller komponenter muligvis ikke være tilgængelige for ældre modeller. I disse tilfælde kan Sharp vælge at levere en erstatning, som det vurderer til at være den mest sammenlignelige model, men sourcing og betaling for komponenter er cykelejerens ansvar.

Legal dokumentation**RoHS**

- SHARP certificerer, at dette produkt og dets emballage er i overensstemmelse med direktivet fra 2017, der ændrer RoHS-direktivet om begrænsning af farlige stoffer i elektrisk og elektronisk udstyr, almindeligvis kendt som RoHS.

Opbevaring

- Opbevaring af dit batteri.
- Hvis du planlægger at opbevare din cykel (eller ekstra batteri) i mere end to uger, skal du sørge for at følge disse retningslinjer for at opretholde dit batteris levetid.
 1. Kontroller regelmæssigt batteriet og sørg for at holde opladningen på mindst 80%.
 2. Opbevar dit batteri på et køligt, tørt sted ved en temperatur mellem -20 °C og 20 °C.
- Manglende overholdelse af korrekt batteripleje kan resultere i unødvendig skade på komponenterne, batteriet og opladeren, hvilket fører til underpræstation eller funktionsfejl. Tab af batterikapacitet er ikke dækket af garantien.

Transport

- Når batteriet skal sendes eller transporteres over lange afstande, herunder flyrejser, bør opladningen reduceres til 50% eller mindre i tilfælde af, at det bliver beskadiget under transporten. Pak det omhyggeligt. Transporter aldrig et beskadiget batteri med et fly.
- Transport og/eller forsendelse af dit batteri kan være underlagt restriktioner og kan kræve særlig håndtering, mærkning og emballage. Informer dig selv om gældende juridiske krav og regler i dit land eller stat og tjek med dit flyselskab eller transportør.
- Vær opmærksom på, at din elektriske cykel kan være betydeligt tungere end en cykel uden motorsupport.

Fejlfinding

Fejlkode

Hvis der er noget galt med det elektriske system, vil der blive vist en fejlkode på displayet. Tøv ikke med at kontakte vores servicecenter for at fejlfinde problemerne.



Her er definitionerne af fejlkoderne.

Fejlkode	Definition
21	Unormal strøm
23.	Motor ude af fase
24	Fejl i Motor Hall signal
25	Unormal bremsning
30.	Kommunikationsproblem

Symptomer	Mulige årsager	Mest almindelige løsninger
Cyklen fungerer ikke.	<ol style="list-style-type: none"> 1. Utilstrækkelig batteri effekt 2. Fejlagtige forbindelser 3. Batteriet er ikke fuldt indsat i bakken 4. Ukorrekt tændingssekvens 5. Bremses er anvendt 	<ol style="list-style-type: none"> 1. Oplad batteriet 2. Rengør og reparér stik 3. Installer batteriet korrekt 4. Tænd for cyklen med den korrekte sekvens 5. Frigør bremses
Uregelmæssig acceleration og/ eller reduceret topfart.	<ol style="list-style-type: none"> 1. Utilstrækkelig batteri effekt 	<ol style="list-style-type: none"> 1. Oplad eller udskift batteriet
Motoren reagerer ikke, når cyklen er tændt.	<ol style="list-style-type: none"> 1. Løs ledningsføring 2. Løs eller beskadiget motorstikledning 3. Ødelagt motor 	<ol style="list-style-type: none"> 1. Reparér og/eller genforbind 2. Sikre eller udskifte 3. Reparér eller udskift
Reduceret rækkevidde.	<ol style="list-style-type: none"> 1. Lavt dæktryk 2. Lavt eller defekt batteri 3. Kørsel med for mange bakker, modvind, bremsning og/ eller overdreven belastning 4. Batteri afladet i lang tid uden regelmæssige opladninger, ældet, beskadiget. 5. Bremses gnider 	<ol style="list-style-type: none"> 1. Juster dæktrykket 2. Tjek forbindelser eller oplad batteriet. 3. Hjælp med pedaler eller juster rute. 4. Kontakt produkt support, hvis rækkevidden fortsat falder. 5. Juster bremsesne
Batteriet vil ikke oplade.	<ol style="list-style-type: none"> 1. Oplader ikke ordentligt tilsluttet 2. Oplader beskadiget 3. Batteri beskadiget 4. Kabling beskadiget 	<ol style="list-style-type: none"> 1. Juster forbindelserne 2. Udskift 3. Udskift 4. Reparér eller udskift
Hjul eller motor laver mærkelige lyde.	<ol style="list-style-type: none"> 1. Løse eller beskadigede hjuleger eller fælg 2. Løs eller beskadiget motorledning 3. Bagderailleur skifter ikke 	<ol style="list-style-type: none"> 1. Stram, reparér, eller udskift 2. Genforbind eller udskift motoren. 3. Juster bagderailleur

Teknisk specifikation

Model	BK-GS03E-W	BK-GS03E-G
Generelt		
Farver	Hvid	Grå
Størrelse	M	M
Maksimal hastighed (EU/UK)	25 km/t	25 km/t
Kilometertal	op til 85 km	op til 85 km
Vægt	19,5 kg	19,5 kg
Maksimal belastning	120 kg	120 kg
Rytterhøjde	165-190 cm	165-190 cm
Elektronik		
Motor	36V 250W	36V 250W
Batteri	36V 7.8Ah/280.8Wh	36V 7.8Ah/280.8Wh
Sensor	Kadencesensor, Moment Sensor	Kadencesensor, Moment Sensor
Display	IPX6 Vandtæt TFT Farve LCD Digital Visning	IPX6 Vandtæt TFT Farve LCD Digital Visning
Oplader	100V-240V/2A Smart Oplader	100V-240V/2A Smart Oplader
Opladningstid	4 Timer	4 Timer
Rammesæt		
Ramme	Aluminiumslegeringsramme	Aluminiumslegeringsramme
Hjul		
Dæk	700C x 35C Kenda® Dæk	700C x 35C Kenda® Dæk
Fælge	Aluminiumslegering Sort	Aluminiumslegering Sort
Forhjulsnav	M9 x 13G x 36H gennemgående aksel	M9 x 13G x 36H gennemgående aksel
Eger	Variabel diameter 304 Rustfrit stål	Variabel diameter 304 Rustfrit stål
Bremser		
Bremser	Shimano®AMT 200JRRXR155 skivebremser med 160mm rotor	Shimano®AMT 200JRRXR155 skivebremser med 160mm rotor
Bremsehåndtag	Shimano® AMT200JRRXR155	Shimano® AMT200JRRXR155
Drivlinje		
Kæde	PIONEER-244A-5 1/2*3/32*44T*9/16*170	PIONEER-244A-5 1/2*3/32*44T*9/16*170
Kæde	C8 1/2*3/32*108L	C8 1/2*3/32*108L
Krank	170mm	170mm
Pedaler	HFbike®	HFbike®
Komponenter		
Sadel	Sort sadel	Sort sadel
Sadelpind	Ø27.2*2.3*350mm Aluminiumslegering	Ø27.2*2.3*350mm Aluminiumslegering
Styr	Aluminiumslegering, 680mm	Aluminiumslegering, 680mm
Stem	Aluminiumslegering	Aluminiumslegering

Rammestørrelse	19,3 tommer (49 cm)	
Foreslået rytterhøjde	5'6"-6'3"	165 cm–190 cm
A Sæderørets længde	20,5 tommer	520 mm
B Nå	13,4 tommer	340 mm
C Stå over Højde	31,1 tommer	790 mm
D Akselafstand	40,2 tommer	1020 mm
E Bundbeslagets højde	30 cm	300 mm
F Sadelhøjde	36,2 tommer - 42,5 tommer	920–1080 mm

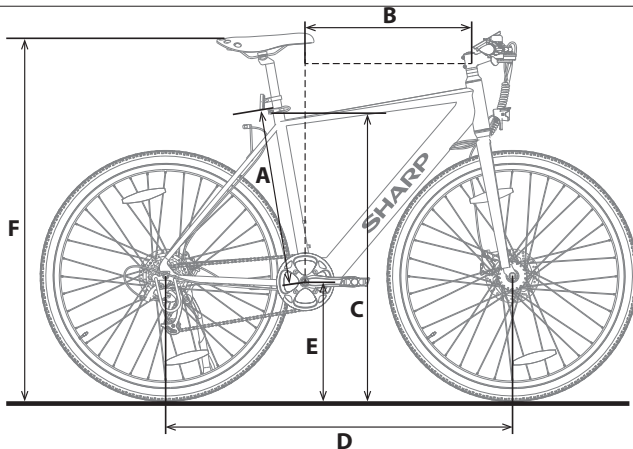

Tavaramerkki:



Bluetooth®-sanamerkki ja logot ovat Bluetooth SIG:n omistamia ja rekisteröimiä tavaramerkkejä. -

Käytä tätä Pikaopasta asettaaksesi ja aloittaaksesi sähköpyöräsi käytön. Saat tarkempaa tietoa sähköpyöräsi mallista, viittaamalla verkkokäyttöohjeeseen, jonka löydät seuraamalla alla olevaa linkkiä tai skannaamalla QR-koodin ja etsimällä mallinimellä BK-GS03.



<https://www.sharpconsumer.com/support/>

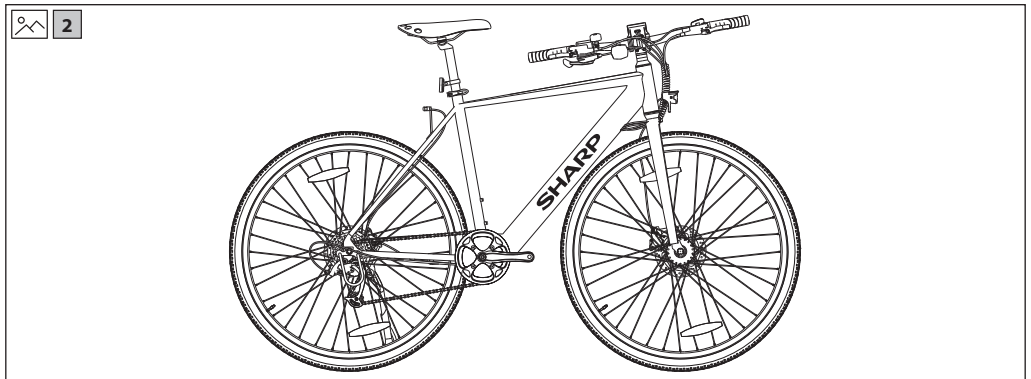
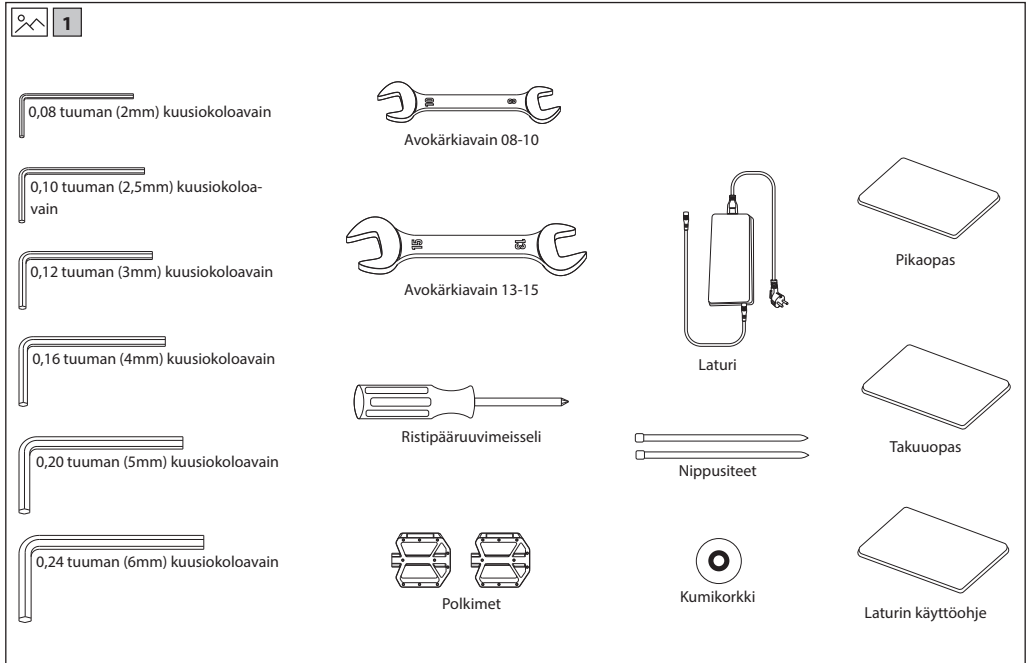

Tärkeitä turvallisuusohjeita



Lue turvallisuusohjeet ennen laitteen käyttöä ja noudata niitä:



Nuolipäinen salamasynti tasavivuisen kolmion sisällä on tarkoitettu varoittamaan käyttäjää tuotteen kotelossa esiintyvistä eristämättömistä "vaarallisesta jännitteestä", joka saattaa olla riittävän suuri muodostaakseen sähköiskun vaaran ihmisille.



Nuolipäinen salamasynti tasavivuisen kolmion sisällä on tarkoitettu ilmoittamaan käyttäjälle tärkeitä käyttö- ja huolto-ohjeita laitteiston mukana toimitetuissa materiaaleissa.



Tämä merkki tarkoittaa, että tuote on hävitettävä ympäristöystävällisesti, eikä tavallisena kotitalousjätteenä.



AC-jännite



Luokan II laite

Pidä laite etäällä avotulesta välttääksesi tulipaloa.



TÄRKEÄÄ: Lue seuraavat ohjeet huolellisesti ja säilytä tulevaa käyttöä varten.

VAROITUS: Käytä suojakypärää!

Vähennä loukkaantumiseriskiä käyttämällä sopivaa kypärää ajassaasi!

Onnettomuuden ja vamman riski

- Epätarkoituksenmukainen sähköpyörän käyttö riittämättömän tiedon vuoksi voi aiheuttaa onnettomuuden. Tutustu sähköpyörän ominaisuuksiin ennen ajoa.
- Tutustu jarrukahvaan etukäteen, jos et ole riittävän tietoinen etu- ja takajarrujen sijainnista. Säädä myös tarvittaessa ennen ajoa.
- Varmista, että jarrut on säädetty oikein ja ne toimivat hyvin.

VAROITUS: Laitteiston osat eivät välttämättä ole täysin kiristettyjä, mukaan lukien mutta ei rajoittuen pultit, mutterit, etunapa-akseli, takapyörä, ohjausmekanismi (ohjaustanko, varsi), jarrujärjestelmä, ajoneuvon käyttöjärjestelmä, polkimet jne.

Vähentääksesi loukkaantumiseriskiä, varmista, että kaikki pyörän osat on lukittu tiukasti ja oikein paikoilleen ja ettei laitteistosta ole kadonnut osia, se ei ole rikki eikä siinä ole muita vaurioita.

VAROITUS: Tämä pyörä on suunniteltu aikuisille. Lapset saavat ajaa vain aikuisten valvonnassa.

Vähentääksesi onnettomuus- ja loukkaantumiseriskiä, varmista, että pyörä ja sen rakenteet eivät ole alle 3-vuotiaiden lasten ulottuvilla.

VAROITUS: Komponenttien rikkoutuminen voi tapahtua, jos polkupyörää käytetään väärin.

Onnettomuuden ja vamman riski

- Älä aja pyörälläsi rämpimpiä tai kumpujen yli.

- Älä aja tällä polkupyörällä maastopyöräilyssä.
- Älä aja polkupyörällä portaita, kiviä tai muita yli 15 cm korkeita askelmia pitkin.

Epäasianmukaiset lisäykset tai muutokset polkupyörään ja virheelliset tarvikkeet voivat aiheuttaa polkupyörän toimintahäiriön.

Vähentääksesi onnettomuus- ja loukkaantumiseriskiä, älä lisää mitään ylimääräisiä tarvikkeita, joita ei ole ostettu myyjältä tai joita ei ole saatu myyjän luvalla, mukaan lukien mutta ei rajoittuen lasten turvaistuimet, perävaunut jne.

VAROITUS: Älä aja polkupyörällä riskialttiilla tavalla.

Vähentääksesi onnettomuus- ja loukkaantumiseriskiä, aja polkupyörällä vain oikealla tavalla. Varmista, että pystyt hallitsemaan pyörää, äläkä yritä vaarallisia temppejuja, mukaan lukien mutta ei rajoittuen käsittä ajamiseen, hyppyyihin ja takapyörällä ajamiseen.

VAARA: Pyörän huollon laiminlyönti aiheuttaa onnettomuus- ja loukkaantumiseriskin

Tarkista pyörä ennen jokaista ajelua, mukaan lukien mutta ei rajoittuen jarrutoimintoon, renkaiden kulumiseen ja paineeseen, pulttien ja muttereiden kuntoon, ohjaukseen ja pinnojen jännitykseen.

Jos kuulet epänormaalia ääntä ajassaasi, pysähdy välittömästi ja tarkista koko pyörä.

VAROITUS: Varmista täydellinen noudattaminen paikallisen lain mukaan. Sakkojen ja takavarikoinnin riski!

Ennen pyöräilyn aloittamista, varmista, että pyörä täyttää paikallisen lainsäädännön vaatimukset.

Heijastimet eivät korvaa vaadittavia valoja. Ajaminen aamunkoitteessa, hämärässä, yöllä tai muina huonon näkyvyyden aikana ilman riittävää polkupyörän valojärjestelmää ja ilman heijastimia on vaarallista ja saattaa johtaa vakaviin vammoihin tai kuolemaan.

Jos polkupyöräsi ei sovi sinulle kunnolla, saatat menettää hallinnan ja kaatua.

Liian tiukalle kiristetyt pultit voivat venyä ja muuttaa muotoaan.

Älä altista akkuasi korkeille lämpötiloille.

Ajaminen virheellisesti säädettyjen jarrujen tai kuluneiden jarrupalojen kanssa on vaarallista ja voi johtaa vakaviin vammoihin tai kuolemaan.

Älä koskaan täytä rengasta yli maksimipaineen, joka on merkitty renkaan sivuun tai vanteeseen. Jos vanteen maksimipaine on alhaisempi kuin renkaassa näkyvä maksimipaine, käytä aina alhaisempaa arvoa. Suositeltu maksimipaineita suurempi paine voi räjäyttää renkaan vanteelta tai vahingoittaa vannetta, mikä voi aiheuttaa vahinkoa pyörälle ja vammoja ajajalle ja sivullisille. Paras ja turvallisin tapa täyttää polkupyörän rengas oikeaan paineeseen on käyttää polkupyöräpumppeja, jossa on sisäänrakennettu painemittari.

Jarrujen liian voimakas tai äkillinen käyttö voi lukita pyörän, mikä saattaa aiheuttaa hallinnan menetyksen ja kaatumisen. Etujarrun äkillinen tai liiallinen käyttö saattaa heittää kuljettajan ohjaustangon yli, mikä saattaa johtaa vakaviin vammoihin tai kuolemaan.

Keskeytä latausprosessi välittömästi, jos huomaat outoa hajua tai savua.

- SHARP ei ole vastuussa vahingoista/kuolemasta, jotka johtuvat laitteen väärinkäytöstä.
- Sharp ei ole vastuussa, jos et noudata paikallisia määräyksiä ja rajoituksia.
- Takuu ei kata vahinkoja, jotka johtuvat laitteen virheellisestä käytöstä, erityisesti jos sitä käytetään ei-kotitalouskäyttöön tarkoitetuissa tarkoituksissa ja / tai maissa tai alueilla, joille sitä ei alun perin suunniteltu, tarvittavat muutokset ja / tai mukautukset.
- Noudata aina paikallisia liikennesääntöjä ja kansallisia lakeja ja määräyksiä käyttäessäs sähköpyörääsi.
- Noudata aina paikallista nopeusrajoitusta. ÄLÄ ylitä sähköpyöräsi nopeusrajoitusta.
- Käytä aina suojavarusteita käyttäessäs sähkökooteria.
- Käytä aina turvakypärää ajassaasi sähköpyörälläsi.
- Aja aina pitäen molemmat kädet kahvoissa. Älä koskaan aja yhdellä kädellä.
- Älä aja huonolla säällä.



- Älä käytä tätä sähköpyörää tempujen tai vaarallisten manöövrin suorittamiseen. Se on pyörä, joka on suunniteltu kotikäyttöön.
- Älä kuljeta ihmisiä tai tavaroita, kuten kasseja.
- Aja hitaasti ruuhkaisissa paikoissa.
- Varmista, että kaikki ruuvit ja kiinnikkeet ovat tiukasti kiinni ja kunnossa ennen käyttöä.
- Varmista, että taitettava akseli menee uraan, kun taitat sähköpyörän auki.
- Älä aja epätasaisilla teillä tai veden, öljyn tai jään päällä.
- Älä mutkittele liikenteen läpi tai tee liikkeitä, joita muut eivät voi ennakoida.
- Älä aja sähköpyörällä, jos olet maan ikärajojen ulkopuolella.
- Älä aja sähköpyörällä yli maan sähköpyöräin laillisen nopeusrajoituksen.
- Älä käytä sähköpyörää, jos se on vaurioitunut.
- Älä käytä sähköpyörää, jos akku tuoksuu erikoiselta ja/tai kuumenee.
- Älä käytä sähköpyörää, jos siitä vuotaa nestettä, vältä kosketusta ja pidä se lasten ulottumattomissa.
- Ennen käyttöä, varmista, että sähköpyörä ei ole vahingoittunut. Älä aja, jos siinä on mitään vahinkoa.
- Varmista, että luet tämän käyttöohjeen kokonaan ennen e-pyörän käyttöä.
- Opi ajamaan sähköpyörälläsi ennen kuin käytät sitä julkisella paikalla.
- Tämän sähköpyörän voi tunnistaa mallin ja sarjanumeron perusteella, jotka sijaitsevat arvokilvessä.
- Työntövoima tulee vetopyörässä sijaitsevasta sähkömoottorista.
- Vain yksi henkilö saa ajaa sähköpyörällä.
- Älä muokkaa tätä sähköpyörää millään tavalla.
- Älä käytä muita kuin SHARPin hyväksymiä osia tai lisätarvikkeita.
- Aja sähköpyörällä tasaisilla pinnoilla. Älä ylitä määriteltyä kaltevuutta.
- Liiallinen käyttö lyhentää tämän sähköpyörän käyttöikä.
- Varoitus: jarrut ja niihin liittyvät osat saattavat kuumeta käytössä. Älä koske käytön jälkeen.

Akun ja laturin johdot

- Älä kytke sähköpyörää päälle latauksen aikana.
- Kun akku on ladattu täyteen, irrota latauskaapeli.
- Näytön akkumittari osoittaa akun käyttöiän.
- Kun akun varaustaso on alhainen, se saattaa heikentää sähköisen voiman avustusta. On suositeltavaa aloittaa lataaminen, kun akun varaustaso on 20-40%.
- Lataa akku jokaisen käytön jälkeen.
- Jos sähköpyörää ei käytetä pitkään aikaan, lataa se vähintään kerran kuukaudessa. Huomaa, että jos akkua ei ladata pitkään aikaan, akku siirtyy itsepuolustustilaan eikä sitä voi ladata. Tässä tapauksessa ota yhteyttä jälleenmyyjäsi.
- Laita ladatessasi laturi latausporttiin ennen pistorasiaan kytkemistä.
- Jos merkkivalo on lataamisen aikana punainen, lataaminen tapahtuu normaalisti. Kun merkkivalo muuttuu vihreäksi, lataus on valmis.
- Käytä vain alkuperäislaturia akun lataamiseen.
- Laturissa on yllälaatusuojatoiminto, jos sähköpyörä on 100% täyteen ladattu, laturi pysäyttää latauksen automaattisesti.
- Hävitä paristot ja sähköpyörät noudattaen maassasi voimassa olevia säännöksiä.

Paristot

- Älä altista paristoja korkeille lämpötiloille, äläkä aseta niitä paikkoihin, joissa lämpötila saattaa nousta nopeasti, esim. lähelle avotulta tai suoraa auringonvaloa.
- Älä altista paristoja kohtuuttomalle lämpöasteilylle, älä heitä niitä avotuleen, älä pura niitä, äläkä yritä ladata paristoja, joita ei ole tarkoitettu ladattavaksi uudelleen, sillä ne voivat vuotaa tai räjähtää.
- Pariston hävittäminen polttamalla tai sen puristaminen tai leikkaaminen mekaanisesti voi aiheuttaa räjähdyksen.
- Pariston jättäminen hyvin korkeaan lämpötilaan voi johtaa räjähdyksen tai palavan nesteen tai kaasun vuotoon.
- Pariston altistaminen hyvin matalalle ilmanpaineelle voi johtaa räjähdyksen tai palavan nesteen tai kaasun vuotoon.
- **VAROITUS:** Räjähdyksen tai laitteiston vaurioitumisen vaara, jos käytetään väärä paristoja.
- Älä koskaan käytä erilaisia paristoja yhdessä tai sekoita uusia ja vanhoja paristoja.
- Älä käytä muita kuin määritettyjä paristoja.



Tämän laitteen ja paristojen hävittäminen

- Tätä tuotetta tai sen paristoja ei saa hävittää lajittelemattomissa yhdyskuntajätteissä. Palauta se määrättyyn palautuspiesteeseen sähkö- ja elektroniikkalaiteromun kierrättämiseksi paikallisen lain mukaan. Näin autat säästämään resursseja ja suojelemaan ympäristöä.
- Suurin osa EU-maista sääntelee paristojen hävitystä lailla. Sähkölaitteessa, pakkauksessa ja paristoissa on kierrätysmerkki muistuttamassa esineiden oikeanlaisesta hävittämisestä. Käyttäjää pyydetään käyttämään olemassa olevia käyttöjen laitteiden ja paristojen palautuspaikkoja. Pyydä lisätietoja ottamalla yhteyttä jälleenmyyjäsi tai paikallisiin viranomaisiin.



Akun poistaminen hävittämistä varten

- Akku oli piilotettu alaputken alle. Putken pohjassa on kansi ja ruuvit, jotka pitävät akun, ohjaimen ja kaapelit paikallaan. Akun poistamiseksi, poista kaikki ruuvit alaputken pohjasta ja sivusta, irrota kaapeli ja avaa pölytulppa latausportissa.

CE-lausunto:

- Sharp Consumer Electronics Poland sp. z o.o. ilmoittaa, että tämä laite vastaa radio- ja telepätelaitteista annetun 2014/53/EY-direktiivin olennaisia vaatimuksia ja muita asiaan liittyviä ehtoja.
- EU:n vaatimustenmukaisuusvakuutuksen täydellinen teksti on saatavilla seuraamalla linkkiä www.sharpconsumer.com ja sitten siirtymällä mallisi latausosioon ja valitsemalla "CE-lausunnot".



[www.sharpconsumer.com/
contact/](http://www.sharpconsumer.com/contact/)



[www.sharpconsumer.com/
support/](http://www.sharpconsumer.com/support/)



[www.sharpconsumer.com/
documents-of-conformity/](http://www.sharpconsumer.com/documents-of-conformity/)

Sähköinen poljinavun pyörä (EPAC):

Pedelec on tyyppi polkupyörä, joka on varustettu sähköisellä poljinavustuiminnolla. Se voi tarjota avustusta jopa 25 km/h nopeuteen asti polkiessa. Mallista riippuen, aktivoi kävelyavustustilan ja varmista, että nopeus kasvaa enintään 5 km/h.

Mitä paketissa on:

Pika-aloitusopas (tämä asiakirja)

Sähköpyörän osat

- 1 x Sähköpyörä

Tarvikepakkaus

- 1 x Käyttöohje
- 1 laturi
- 1 x Latauskaapeli
- 6 x kuusiokoloavain
- 1 x Phillips-ruuvimeisseli
- 2 x Avokärkiavain
- 2 x nippusiteet
- 1 x Kumikorkki

Tarvikepakkaus

(Viittaa  1sivulla 1)

Polkupyörän osat

(Viittaa  2sivulla 1)

Polkupyörän runkonumero

Polkupyörän runkonumero löytyy leimattuna ohjausputkeen, kuten kuvassa näkyy. Se on ainutlaatuinen tunnistenumero sähköpyörällesi. Kun pyöräsi varastetaan, sarjanumero antaa sinulle suurimman mahdollisuuden saada se takaisin. Olisi hyvä idea kirjoittaa se jonkin tai ottaa kuva.

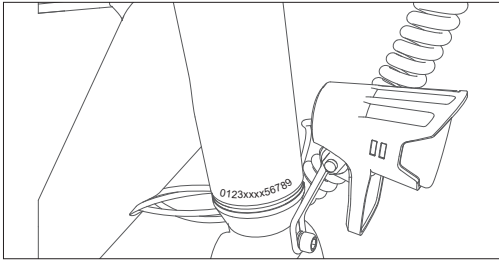

- c. Säädä mittariston ja heijastimen tasaus vaakasuoraan asentoon niin, että ne ovat suorassa linjassa, kuten (Kuva 1-3) osoittaa.

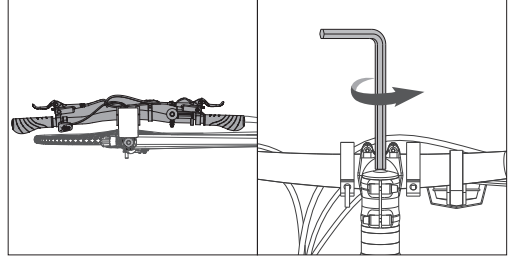

Kuvio 1-1

Kuvio 1-2

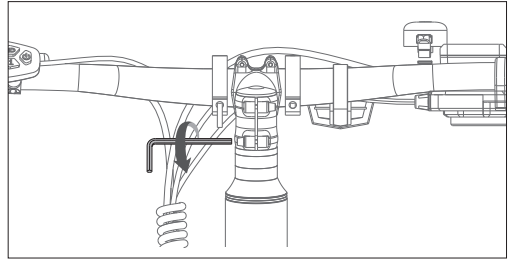

Kuvio 1-3

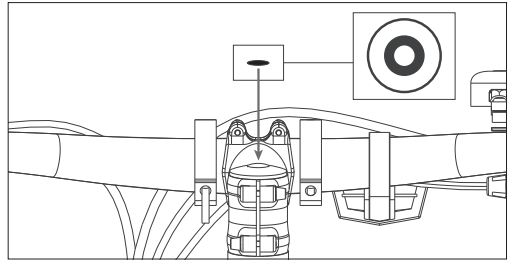

Kuvio 1-4

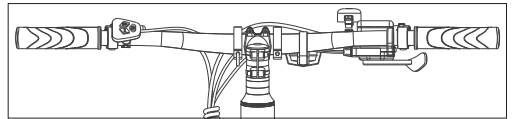

Kuvio 1-5

HUOMIO:

Varmista, että yläosan ruuvien vääntömomentti on noin 4-6 N·m.
Varmista, että sivuilla olevien momentti on noin 6 N·m.

Kokoamassa sähköpyörää

Vaihe 1: Asenna ja säädä ohjaustanko

- Käytä 5 mm kuusiokoloavainta löysätäksesi pitkän ruuvien venttiilivarren päällä vastapäivään. Käytä 4 mm kuusiokoloavainta löysätäksesi 2 ruuvia venttiilivarren sivulla. Käännä ohjaustankoa 90° myötäpäivään, jotta nousutanko ja yläputki ovat vaakasuorassa linjassa.
- Kiristä ruuvi myötäpäivään. Aseta kumitulppa varren päälle, kuten kuvissa 1-3, 1-4 näytetään.

Vaihe 2: Asenna polkimet

- a. Käytä 15 mm:n lenkkiavainta polkimien asentamiseen, kuten (Kuvio 6-1) osoittaa.

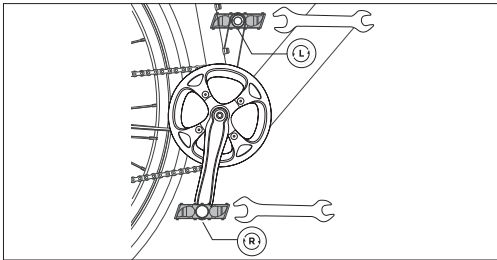
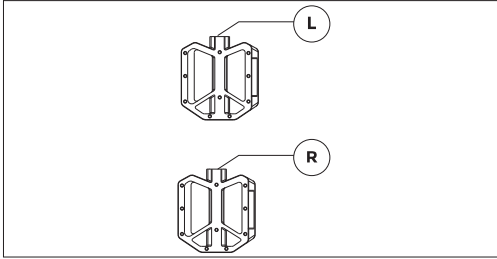

Kuvio 2-1

HUOMAUTUKSIA:

Tarkista molempien polkimien pääkappale tunnistaksesi vasemman ja oikean polkimen.

Huomaa, että oikea poljin kiertyy myötäpäivään, kun taas vasen poljin kiertyy vastapäivään.

Varmista, että vääntömomentti on 18 N·m.

Kuinka käyttää sähköpyörää

Lataa akku ennen ensimmäistä käyttökertaa.

Kuinka ladata

- Avaa kumitulppa ja kytke laturi sähköpyörän latausporttiin (Kuva 3-1). Varmista, että latausportti on annetussa suunnassa, kuten (Kuvassa 3-2) näytetään.
- Kytke laturi pistorasiaan.
- Kun akku on kytketty laturiin, akun lataus alkaa ja laturin latausindikaattori muuttuu punaiseksi.
- Kun lataus on valmis, latausindikaattori muuttuu vihreäksi. Irrota akkulaturi, kun se on täysin ladattu.
- Sulje kumitulppa latauksen jälkeen.

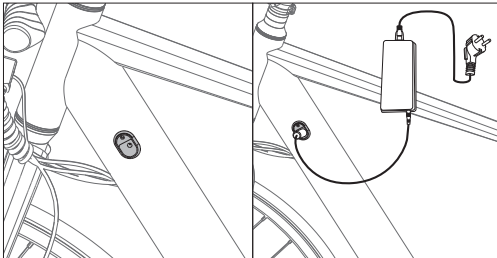

Kuvio 3-1

Kuvio 3-2

Kuinka käynnistää sähköpyörä

PÄÄLLE/POIS

Paina ja pidä virtapainiketta ON/OFF painettuna 3 sekuntia näytön käynnistämiseksi.

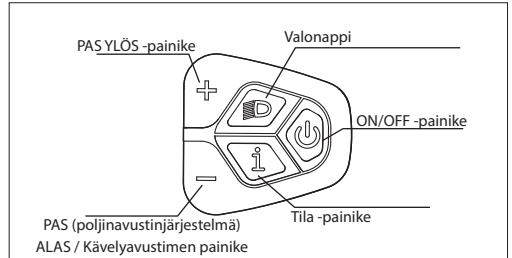

Poljinavun taso

Moottori tarjoaa viisi pyörän avustustilaa: 0-5. Lyhyt painallus ylös tai alas vaihtaa poljinavustuksen tasoa. Näyttöliittymä näkyy kuvassa.

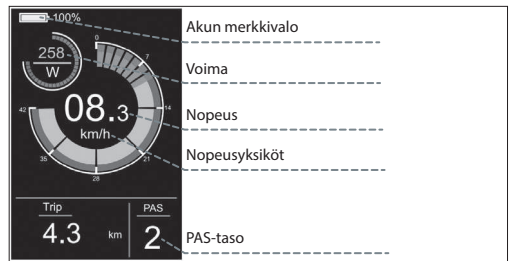

Valokytkin

Paina valopainiketta kytkeäksesi valon päälle.

Valon kytkemisen jälkeen taustavalon kirkkaus vähenee ja mittari näyttää valon tunnistein, kuten kuvassa on esitetty.

Paina valopainiketta uudelleen sammuttaaksesi valot.

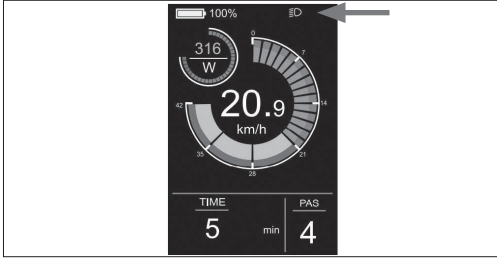

Näyttöliittymä

Oletusarvoisesti mittari näyttää reaaliaikaisen nopeuden, matkan per reissu (km), moottorin tuottaman tehon (W) ja akun tason (%). Paina Mode-painiketta näyttääksesi tiedot ja vaihtaaksesi yksittäisen matkan (km), kokonaismatkan (km), maksiminopeuden (km/h), keskinopeuden (km/h) ja ajoajan (min) välillä. Näyttöliittymä on esitetty kuvassa.

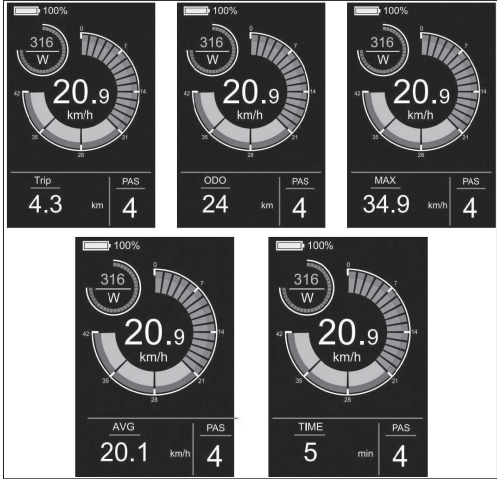

Kävelyavustin

Painamalla ja pitämällä DOWN-nappia 3 sekuntia aktivoituu

Kävelyavustustila. Sähköpyörä liikkuu automaattisesti 5 km/h nopeudella.

Näyttöliittymä on esitetty kuvassa.

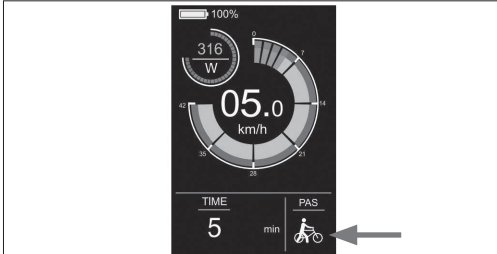

Asetusvalikko

Käynnistystilassa, kun ajoneuvo on paikallaan, pidä UP- ja DOWN-painikkeita samanaikaisesti alhaalla yli 2 sekuntia, ja mittari siirtyy asetusnäkyymään. Toimintanäkymä on esitetty kuvassa. **Kaikki toiminnot on suoritettava nopeudella 0.**

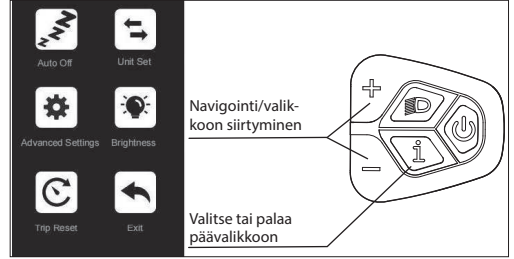

Kuinka asettaa

- Paina tai -painiketta vaihtaaksesi ja paina Tila-painiketta siirtyäksesi asetuksiin.
- Asetuksiin siirtyttyäsi voit säätää parametreja painamalla ja -painiketta, ja paina -painiketta tallentaaksesi ja palataksesi ylempään tason Asetuksiin.

Mitä voidaan asettaa.

Automaattinen sammutus: Jos siirryt tähän asetukseen, voit säätää automaattisen sammutusajan, kuten kuvassa 4-1 on esitetty.

Yksikköasetti: Jos siirryt tähän asetukseen, voit säätää yksikköä, kuten kuvassa 4-2 näytetään.

Edistyneet asetukset: Jos siirryt Asetuksiin, voit säätää kieliasetuksia, tarkastella tuotetietoa ja ladata sovelluksen, kuten kuvassa 4-3 näytetään.

Kirkkaus: Jos siirryt tähän asetukseen, voit säätää mittarin taustavalon kirkkautta, kuten (Kuva 4-4) osoittaa.

Matkan nollaus: Jos siirryt tähän asetukseen, voit tyhjentää yksittäisen matkan tiedot ja säätää yksittäisen matkan tyhjentämistavan, kuten (Kuva 4-5) osoittaa.

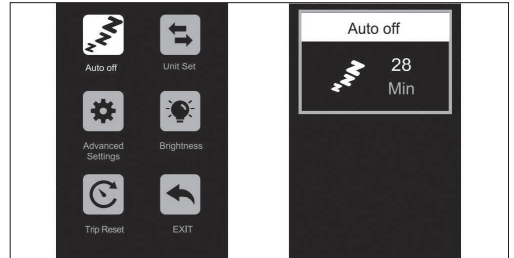

Kuvio 4-1

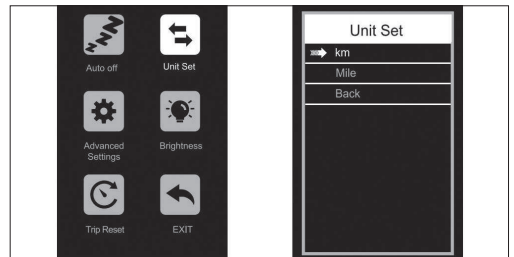

Kuvio 4-2

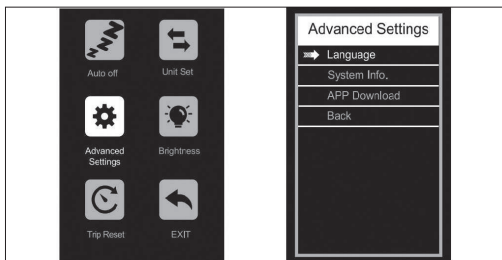

Kuvio 4-3



Kuvio 4-7

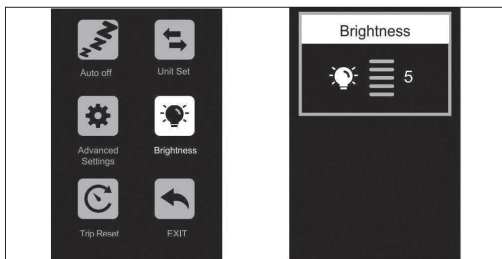

Kuvio 4-4

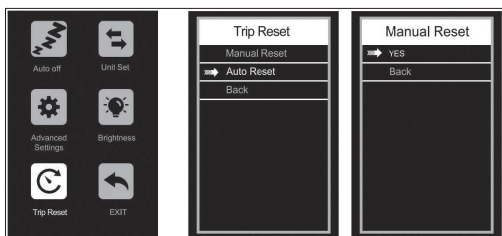

Kuvio 4-5

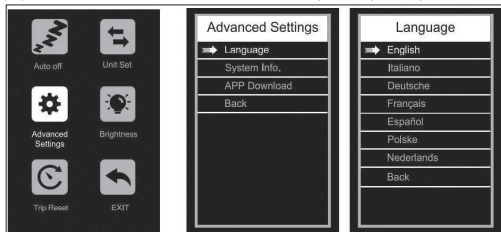

Poista yhteys

On useita tapoja irrottaa sovellus tuotteesta:

- Kytke Bluetooth pois päältä puhelimesasi
- Pidä -painiketta ja -painiketta samanaikaisesti painettuna 2 sekuntia, sitten mittari näyttää "Bluetooth irrotettu"
- Valitse Poista laite APP:ssa
- Kytke sähköpyörä pois päältä

Kielen asetukset

Valitse ja siirry Edistyneet Asetukset -valikkoon.

Siirry kieliasetuksiin ja paina tai -painiketta halutun kielen valitsemiseksi. Tallentaaksesi asetukset, pidä -painiketta alaspainettuna ja palaa edelliseen valikkoon. Seuraava kuva näyttää käyttöliittymän.

Yhdistä SHARP Life APP

Siirry valikkoon painamalla ja -painikkeita ja siirry Edistyneet Asetukset -valikkoon, kuten (Kuvio 4-6) osoittaa.

Valitse APP Lataus ja skanna QR-koodi lataaksesi SharpLife-sovelluksen puhelimeesi. Kun lataus on valmis, kytke matkapuhelimen Bluetooth päälle ja siirry sovellukseen etsimään laitetta yhdistääksesi. Kun mittari näyttää Bluetooth-kuvakkeen kuten (Kuvio 4-7), yhteys on onnistunut.

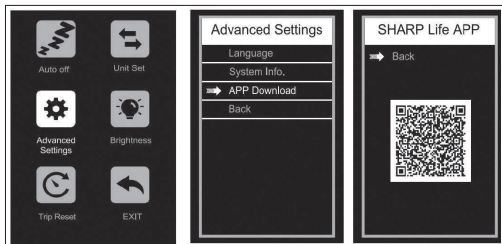

Kuvio 4-6

USB-latauspistoke

Näyttömoduulissa on USB-latausliitäntä, joka on kätevä. Pääset pistorasiaan käsiksi vetämällä pistorasian kanta sivulle.

SHARP Life -sovellus

TÄRKEÄÄ:

Sovelluksen asentaminen mahdollistaa nykyiset ohjelmistopäivitykset ja siten jatkuvat parannukset.

Lisää SHARP Life -sovellus mobiililaitteeseesi nauttiaksesi lisätoimintojen eduista. Näitä ovat:

- Laitteen nopeudenvalvonta
- Nopeus-/matkayksikköjen vaihtaminen kilometrien ja mailien välillä.

Napsauta (Lisää laite), kun sähköpyörä on kytketty päälle.

Laitteesi skannaa automaattisesti e-pyöräsi. Varmista, että Bluetooth-toiminto on käytössä puhelimesiasi. Salli sijaintipalvelut, jos niitä pyydetään.

Kun laite on löytynyt, Bluetooth-pariliitos on valmis.

HUOMAUTUS:

Jos haluat yhdistää sähköpyörän uuteen tiliin, on olemassa kaksi

tapaa:

1. Poista laite edelliseltä tiiltä.
2. Pidä 'I' Mode -painiketta ja 'L' -painiketta samanaikaisesti painettuna 2 sekuntia irrottaaksesi näytön Bluetooth-yhteyden, jonka jälkeen uusi tili voi yhdistää sen.

Lisätäksesi sähköpyöräsi sovellukseen.



<https://www.sharpconsumer.com/sharp-life-app>

Huolto

Väli	Tarkasta	Palvelu	Vaihda
Viikoittain, 160-321 km (100-200 km)	Tarkista laitteiston oikea vääntömomentti. Tarkista vetolaite oikean linjauksen ja toiminnan varmistamiseksi (mukaan lukien hihna, vapaaratas, ketjupyörä). Tarkista pyörän suuruus ja hiljainen toiminta (ilman pintojen aiheuttamaa ääntä) Tarkista rungon kunto mahdollisten vaurioiden varalta.	Puhdista runko pyyhkimällä se kostealla liinalla. Käytä säätöruuvia/-ruuveja tarvittaessa vaihteisto-/jarrukaapeleiden kiristämiseen.	Vaihda kaikki komponentit, jotka tuotetukemme tai sertifioitu luotettava polkupyörämeikkaan-ikko on vahvistanut olevan korjauskelvottomia tai rikki.
Kuukausittain, 402-1207 km (250-750 km)	Tarkista jarrupalojen kohdistus, jarrukaapelin jännitys. Tarkista vyön venyminen. Tarkista jarru- ja vaihdevaijerit korroosion tai rispaantumisen varalta. Tarkista pinnajännitys. Tarkista lisävarusteiden kiinnitys (telineen kiinnitysruuvit, lokasuojan laitteisto ja kohdistus).	Tarkista kampisarjan ja polkimien vääntömomentti. Puhdista jarru- ja vaijerikaapelit. Tarkista ja kiristä renkaat, jos löydetään löysiä puolia.	Vaihda tarvittaessa jarru- ja vaijerikaapelit. Vaihda jarrupalat tarvittaessa.
Joka 6. kuukausi, 1207-2011 km (750-1250 km)	Tarkista vetolaite (hihna, ketjupyörä, vapaaratas). Tarkista kaikki kaapelit ja suojukset.	Suosittellaan standardihuoltoa sertifoidulta, maineikkaalta polkupyörämeikanikolta. Voitele keskiö.	Vaihda jarrupalat. Vaihda renkaat tarvittaessa. Vaihda kaapelit ja kuoret tarvittaessa.

Jos käytät pyörää haastavissa olosuhteissa tai ajat yli 2 000 km/1 250 mailia vuodessa, lyhennä tarkastusvälejä ja anna pyörähuoltamon suorittaa tarkastus joka 6. kuukausi.

Ruuviliitokset

- Tarkista säännöllisesti ajoneuvon löysät ruuviliitokset huoltosuunnitelman mukaisesti ja kiristä löysät ruuvit momenttiavaimella.
- Älä aja pyörällä, jos huomaat, että jokin ruuviliitos on löystynyt.
- Jos sinulta puuttuu tarvittava asiantuntemus ja tarvittavat työkalut, anna ammattilaisen tarkistaa löysät ruuviliitokset.

Runko ja haarukat

- Tarkista runko ja jäykkä haarukka halkeamien, muodonmuutosten tai värjäytymien varalta.
- Jos runko tai haarukat ovat haljenneet, muodonmuutoksia tai värjäytyneet, ota välittömästi yhteyttä ammattilaiseen.
- Älä käytä pyörää, jos löydät siitä halkeamia, muodonmuutoksia tai värinmuutoksia.

Satula

- Tarkista, voitko kiertää satulaa.
- Jos voit kiertää satulaa, kiristä istuinputken kiinnitys. Noudata sovellettavia vääntömomentteja.
- Tarkista, voitko siirtää satulaa vaakaasuoraan matkustusasuuntaan tai vastakkaiseen suuntaan.
- Jos voit liikuttaa satulaa, säädä satulan kiinnike.

Renkaat

- Tarkista onkoTarkista, voivatko etu- tai takapyörä liikkua sivusuunnassa ja liikkuvatko pyörän mutterit.
- Jos pyörän mutterit liikkuvat, anna ammattilaisen tarkistaa ruuviliitokset.
- Jos pikakiinnityksellä liikkuu, säädä akseli.
- Jos etu- tai takapyörä liikkuu sivusuunnassa, anna ammattilaisen tarkistaa pyörä.
- Tarkista, onko etupyörän ja etuhaarukan sekä takapyörän ja rungon välillä yhtä suuri etäisyys molemmilla puolilla.
- Jos etäisyydet eivät ole samanlaiset, anna ammattilaisen tarkistaa etu- ja takapyörät.
- Nosta pyörä ja käännä etu- tai takapyörää. Tarkista, heiluuko etu- tai takapyörä sivulle tai ulospäin.
- Jos etu- tai takapyörä heiluu sivuttain tai ulospäin, anna ammattilaisen tarkistaa pyörä.

- Tarkista etu- ja takavanteet säännöllisesti halkeamien, muodonmuutosten tai värimuutosten varalta.
- Tarkista, onko vanne sisäkumin ja vannenuhan alla.
- Älä käytä pyörää, jos sen vanteessa on halkeamia, se on muodonmuutoksia tai se on värjäytynyt.
- Anna ammattilaisen tarkistaa, onko vanteessa, materiaaleissa tai alumiinissa vaurioita.
- Purista puolat varovasti yhteen peukalolla ja sormilla tarkistaaksesi, onko jännitys sama kaikissa puolissa.
- Jos jännitys vaihtelee tai puolat ovat löysät, anna ammattilaisen tarkistaa puolien jännitys.

Renkaat

- Tarkista, onko rengaspaine oikea renkaan sivuseinässä olevien tietojen mukaan.
- Tarkista, ovatko renkaat vapaita halkeamista ja vieraista kappaleista aiheutuneista vaurioista.
- Tarkista, voitko selvästi tuntea renkaan uran.
- Jos rengas on halkeillut tai vahingoittunut, tai urasyvyys on liian matala, anna ammattilaisen vaihtaa rengas.

Jarru

On tärkeää, että opit ja muistat, kumpi jarrukahva ohjaa kumpaa jarrua (etu-/takajarru), jotta voit varmistaa turvallisuutesi. Tarkistaaksesi, millä konfiguraatiolla pyöräsi on varustettu, purista yhtä jarrukahvaa ja katso, kytkeytyykö etu- vai takajarru. Tee nyt sama toisella jarrukahvalla. Muista tämä konfiguraatio. Kun testaat jarrujen asetusta, varmista, että kätesi yltävät mukavasti jarrukahvoihin ja voitvat puristaa niitä ilman ongelmia. Jos koet ongelmia tai epämkavuutta jarrujen käytössä, ota meihin yhteyttä ennen ajoa. Tarkista jarruvalmistajan käyttöohjeet ja varmista, että huollat jarrusi asianmukaisesti. On sinun vastuullasi tunnistaa, milloin jarrupalasi on vaihdettava.

Akkku

On välttämätöntä noudattaa näitä ohjeita ja turvallisuusvinkejä, jotta akkusi käyttöikä säilyy ja sen suorituskyky on asianmukainen.

- Lataa akku täyteen ennen jokaista ajokertaa varmistaaksesi, että se on valmis koko matkaa varten. Tämä auttaa vähentämään akun yllälaatuksen mahdollisuutta.
- Jos akku vaurioituu fyysisesti tai lakkaa toimimasta, jos se on pudonnut tai ollut mukana törmäyksessä, tai jos huomaat, että sen toiminta on epänormaalia, lopeta käyttö ja ota yhteyttä myyjään välittömästi.
- Säilytä akku kuivassa, ilmastoidussa sisätilassa, jonka lämpötila on 0°C ja 40°C välillä.

Jännite laskee, kun akun varustaso on alhainen, mikä saattaa heikentää sähköisen voiman avustusta. On suositeltavaa aloittaa lataaminen, kun akun varustaso on 20-40%.

Lataus	80-100%	80%	60%	40%	20%	0-20%
Akun jännite/V	41.6	39	37,5	36	34,5	31

Akun lataaminen

- Laturi on luokiteltu 100–240V:lle. Varmista, että tarkistat laturin, laturin kaapelit ja akun vaurioiden varalta ennen jokaista latausta.
- Lataaminen kestää noin 3–4 tuntia. Harvinaisissa tapauksissa akun täydelliseen lataamiseen saattaa kulu kauemmin, erityisesti kun pyörä on uusi tai sitä ei ole käytetty pitkään aikaan.
- Lataa akku vain mukana toimitetulla laturilla, sillä muut saattavat vahingoittaa akkua tai lisätä tulipalon tai räjähdyksen mahdollisuutta.
- Vaikka laturi on suunniteltu lopettamaan lataaminen automaattisesti, kun akku on täynnä, älä jätä sitä kytkettyksi yli 12 tunniksi.
- Varmista, että laturisi on eristetty nesteistä, liialta ja roskilta.

Yhden latauksen kantama riippuu voimakkaasti useista olosuhteista, kuten (mutta ei rajoittuen):

- Sääolosuhteet, kuten ympäristön lämpötila ja tuuli;
- Tieolosuhteet, kuten korkeuserot ja tien pinta;
- Pyörän kunto, kuten rengaspaine ja huoltotaso;
- Pyörän käyttö, kuten kiihdytys ja vaihtaminen;
- Ajajan ja matkatavaran paino;
- Lataus- ja purkausjaksojen määrä;
- Akun ikä ja kunto.

Laturin muistinpanot

- Laturia tulisi käyttää vain sisätiloissa viileässä, kuivassa, hyvin ilmastoidussa tilassa tasaisella, vakaalla, kovalla pinnalla.
- Vältä altistamasta laturia nesteille, pölylle, roskille tai metalliesineille. Älä peitä laturia millään käytön aikana.
- Säilytä ja käytä laturia turvallisella alueella, kaukana lapsista.
- Akun lataaminen täyteen ennen jokaista käyttökertaa auttaa pidentämään sen käyttöikää ja vähentää yllälaatuksen riskiä.
- Älä käytä mitään muuta laturia kuin alkuperäislaturia, jonka sait tilauksesi yhteydessä, tai laturia, joka on suunniteltu erityisesti juuri sinun SHARP-pyörääsi varten, jonka ostit suoraan SHARPIlta.
- Tämä laturi on suunniteltu tavallisiin kotitalouksien AC-jännitteen pistorasioihin, joissa on 110-240V 50/60 Hz syöttöjännite, ja se havaitsee ja laskee syöttöjännitteen automaattisesti. Älä yritä avata laturia tai muuttaa syöttöjännitettä.
- Älä nyi tai vedä latauskaapelia. Irrottaessasi vedä muovista pistoketta varovasti irrottaaksesi AC/DC-kaapelin.
- On normaalia, että laturi lämpenee kohtuullisesti latauksen aikana. Jos laturi on liian kuuma koskettaa, tai jos haistat hajua tai huomaat muita ylikuumenemisen merkkejä, lopeta laturin käyttö ja ota yhteyttä SHARP-huoltokeskukseen.
- Pidä indikaattori ylöspäin käytettäessä laturia. Älä käännä laturia ylösalaisin, sillä tämä voi estää jäähdytyksen ja lyhentää sen käyttöikää.
- Käytä vain SHARP:n toimittamaa alkuperäistä laturia tai pyörämallisi suunniteltua laturia, jonka SHARP on hyväksynyt. Älä käytä jälkimerkkien laturreita, jotka voivat aiheuttaa vahinkoa, vakavia vammoja tai kuoleman.
- Tässä esitettyjen akun lataustietojen noudattamatta jättäminen voi aiheuttaa tarpeetonta vahinkoa latauskomponenteille, akulle tai laturille ja saattaa johtaa heikoon akun suorituskykyyn tai sen

toimimattomuuteen. Tällä tavalla aiheutettu akun vahinko ei kuulu takuun piiriin.

Akkusi tasapainottaminen

Kun saat pyöräsi ensimmäisen kerran, on tärkeää noudattaa näitä ohjeita varmistaaksesi, että akkusi kennot ovat asianmukaisesti tasapainossa, jotta ne toimoisivat mahdollisimman tehokkaasti.

1. Varmista, että lataat akun vähintään 4 tuntia ennen ajoa, kun saat pyöräsi ensimmäisen kerran (tai pitkän varastoinnin jälkeen).

HUOM: Suosittelemme antamaan akun ladata vähintään 4 tuntia ensimmäisillä kolmella latauskerralla varmistaaksemme, että kennot tasapainottuvat oikein.

2. Kolmen ensimmäisen ajokerran jälkeen voit aloittaa rutiininomaisen latausmenettelyn.

Tarkista sähkökäyttöjärjestelmä

- Tarkista kaikki kaapelit varmistaaksesi, ettei niissä ole vaurioita.
- Tarkista näyttö halkeamien ja vaurioiden varalta. Tarkista, onko se tukevasti paikallaan.
- Tarkista ohjauksyksikkö halkeamien ja vaurioiden varalta. Tarkista, onko se tukevasti paikallaan.
- Tarkista ladattava akku varmistaaksesi, ettei siinä ole vaurioita.
- Tarkista, että kaikki pistokkeiden yhteydet ovat oikein paikallaan ja tarvittaessa kytke ne uudelleen.
- Tarkista kaapeli ja ulkokuori vahinkojen varalta.
- Tarkista moottori varmistaaksesi, että siinä ei ole vahinkoa.

Puhdistus

- Kytke aina akku pois päältä ja irrota laturi latausportista ja seinäpistorasiasta ennen akun tai polkupyörän puhdistamista.
- Käytä kuivaa tai hieman kosteaa liinaa akun tai polkupyörän rungon puhdistamiseen. Jos latausportista tai sen ympärillä on likaa, yritä poistaa se matalalla ilmanpaineella tai pehmeällä harjalla. Voimansiirtokomponenttien puhdistusohjeita varten viittaa voimansiirtovalmistajan ohjeisiin.
- Kun puhdistat, varmista, että pyörän latausportti on täysin suljettu eikä vesi pääse kosketuksiin sähkökomponenttien kanssa. Jos se on märkä, jätä latausportti auki kuivumaan täysin ennen laturin kytkemistä.
- Ole varovainen, ettek vahingoita tai altista sähkökomponentteja vedelle. Älä pese akkua, moottoria tai muita sähkökomponentteja painepesurilla. Sähkökomponenttien vahingoittaminen tai niiden altistaminen vedelle voi aiheuttaa tulipalon, joka voi johtaa vakaviin vammoihin tai jopa kuolemaan. Älä älä käytä tai lataa akkua, jonka uskot saaneen vettä sisäänsä. Samoin kaikkien liittimien, mukaan lukien latausportin, on oltava täysin kuivia ja puhtaita ennen pyörän käyttämistä tai lataamista.
- Älä käytä alkoholia, liuottimia tai hankaavia puhdistusaineita laturin puhdistamiseen. Käytä sen sijaan kuivaa tai hieman kosteaa liinaa. Puhdista vain pyörän pinta.

Huoltotiedot

VAROITUS

TEKNOLOGISET EDISTYKSET OVAT TEHNEET POLKUPYÖRISTÄ JA NIIDEN OSISTA MONIMUTKAISEMPIA, JA INNOVAATIOIDEN TAHTI KIIHTYY. ON MAHDOTONTA, ETTÄ TÄMÄ KÄSIKIRJA VOISI TARJOTA KAIKEN TARVITTAVAN TIEDON POLKUPYÖRÄSI KUNNOLLISEEN KORJAAMISEEN JA/TAI HUOLTAMISEEN.

Vähentääksesi onnettomuuden ja mahdollisen loukkaantumisen riskiä, sinun on annettava ammattilaisen suorittaa kaikki korjaukset ja huollot, mukaan lukien ne, joita ei erikseen kuvata tässä käsikirjassa. Yhtä tärkeää on, että yksilölliset huoltotarpeesi määräytyvät kaiken perusteella, aina ajotyylstäsi maantieteelliseen sijaintiisi.

Konsultoi ammattilaisia apua saadaksesi määrittämään huoltotarpeesi.

VAROITUS

MONET POLKUPYÖRÄN HUOLTO- JA KORJAUSTEHTÄVÄT VAATIVAT ERITYSIETUUTTA JA TYÖKALUJA.

Älä aloita polkupyöräsi säätämistä tai huoltoa ennen kuin ammattilainen on opettanut sinulle, kuinka ne suoritetaan oikein. Epäasianmukainen säätö tai huolto voi aiheuttaa vahinkoa polkupyörälle tai onnettomuuden, joka voi johtaa vakaviin vammoihin tai kuolemaan.

Jos haluat oppia suorittamaan merkittäviä huolto- ja korjaustöitä pyörälläsi, sinulla on kolme vaihtoehtoa:

1. Pyydä palvelukeskuksesta kopioita pyöräsi komponenttien valmistajan asennus- ja huolto-ohjeista tai ota yhteyttä komponentin valmistajaan.
2. Pyydä huoltokeskusta suosittelemaan kirjaa polkupyörän korjauksesta.
3. Kysy huoltokeskuksesta polkupyörän korjauskurssien saatavuudesta alueellasi.

Suosittellemme, että pyydät ammattilaisen tarkistamaan työsi laadun ensimmäisen kerran työskennellessäsi jokin parissa ja ennen kuin ajat pyörällä, vain varmistaaksesi, että teit kaiken oikein. Koska tämä vaatii mekaanikon aikaa, tästä palvelusta saattaa olla kohtuullinen maksu. Suosittelemme myös, että pyydät ammattilaiselta ohjeita varaosien, kuten sisärenkaiden, hehkulamppujen jne., hankkimiseen, sillä se olisi hyödyllistä, kun olet oppinut vaihtamaan tällaisia osia tarvittaessa.

päätökseen korjata tai vaihtaa viallinen tuote ja mikä korvaava tuote on lähinnä vastaava tuote, joka on silloin saatavilla.

TAKUUN POIKKEUKSET

Tämä takuu ei kata:

- Vahinko tai rikkoutuminen väärinkäytön, laiminlyönnin, väärän käytön tai onnettomuuden seurauksena.
 - Vahingot, jotka johtuvat tempuilusta; ramppihypyistä; akrobatiasta; kilpailutapahtumista, kuten pyöräilykilpailuista, BMX-kilpailuista tai vastaavista toiminnoista; tai mistä tahansa toiminnasta, joka ei ole yhdenmukainen tuotteen tarkoitetun käytön kanssa.
 - Vahinko, joka aiheutuu liiallisesta altistumisesta elementeille, kuten veden aiheuttamasta vahingosta, koska pyöriä ei säilytetä sisätiloissa.
 - Vahingot, jotka johtuvat akkupaketin virheellisestä lataamisesta tai minkä tahansa laturin käytöstä, jota Sharp ei ole toimittanut.
- Kaikki takuut raukeavat, jos polkupyörää on kohdeltu väärin, laiminlyöty, korjattu epäasianmukaisesti, koottu väärin, sitä ei ole huollettu asianmukaisesti omistajan käsikirjan mukaan, sitä on muutettu, asennettu yhteensopimattomia osia, se on korroosio kohteena, se on ollut onnettomuudessa tai sitä on käytetty muulla epänormaalilla, liiallisella tai väärällä tavalla. Lisäksi tämä takuu ei kata vahinkoja, jotka liittyvät kaupalliseen käyttöön.

Takuuehdot**TAKUUN PITUUS**

- Jokaisella polkupyörällä on hyödyllinen tuotteen elinkaari. Tämä rajoitettu takuu ei vihhäa tai viittaa siihen, että runko tai komponentit eivät koskaan voisi rikkoutua tai kestäisi ikuisesti. Tämä rajoitettu takuu kattaa valmistusvirheet, jotka tapahtuvat tuotteen normaalin elinkaarin ja käytön aikana.
- Muiden komponenttien takuu, jos sellainen on, on niiden valmistajan ilmoittama, eikä ne kuulu tämän rajoitetun takuun piiriin.

TAKUUEHDOT

- Tämä rajoitettu takuu koskee vain valtuutetuilta Sharp-jälleenmyyjiltä ostettuja, koottuja ja säädettyjä polkupyöriä.
- Tämä rajoitettu takuu koskee vain polkupyörän alkuperäistä omistajaa eikä sitä voi siirtää seuraaville omistajille.
- Ostotodistuksena vaaditaan alkuperäinen ostokuitti, ja se on esitettävä Sharpille, jos Sharp-tuotteessa ilmenee vika. Sharp vaatii asiakkaita suorittamaan takuuvaihteita varten pakollisen standardimenettelyn, johon kuuluu kuvien ja videoiden käyttö Sharpin välinejärjestyksen avuksi. Takuu kattaa vain yksittäiset komponentit. Komponenttien poisto, kokoaminen ja säätövaatimukset ovat asiakkaan, joka tekee vaatimuksen, vastuulla. Kustannukset ja haitat, jotka johtuvat tuotteen käytön menestyksestä, eivät ole katettuja takuumenettelyn aikana.
- Tavallisen kulumisen ja väsymisen seurauksena syntyneet vauriot eivät kuulu takuun piiriin. Omistajan vastuulla on säännöllisesti tarkastaa ja huoltaa hänen/hänsen polkupyöränsä. Joitakin esineitä, jotka tyyppillisesti osoittavat tavallisen kulumisen ja väsymisen aiheuttamia vaurioita, ovat: Jarrupalat, Pinnat, Renkaat, Sisärenkaat, Vapaarasat, Satula, Tukijalka
- Tämä rajoitettu takuu ei kata maalin haalistumista, joka johtuu ultravioletivalon (UV) vaikutuksista tai altistumisesta ulkoilmaan.
- Kaikki takuuhuoltoon liittyvät työskannukset, mukaan lukien komponenttien siirto ja/tai uusien komponenttien asennus, ovat polkupyörän omistajan vastuulla.
- Tuotekehityksen ja vanhentumisen (kuten tuotannosta poistettujen tai varastosta loppuneiden tuotteiden) vuoksi jotkin rungot tai komponentit eivät ehkä ole saatavilla vanhemmille malleille. Näissä tapauksissa Sharp saattaa päättää tarjota korvaavan tuotteen, jonka se katsoo olevan lähinnä vastaava malli, mutta komponenttien hankinta ja maksaminen on pyörän omistajan vastuulla.
- Kaikki tämän rajoitetun takuun mukaiset päätökset tehdään yksinomaan Sharpin harkinnan mukaan, mukaan lukien mutta ei rajoittuen

Lakisääteinen dokumentaatio**RoHS**

- SHARP todistaa, että tämä tuote ja sen pakkaus noudattavat vuoden 2017 direktiiviä, joka muuttaa RoHS-direktiiviä vaarallisten aineiden rajoittamisesta sähkö- ja elektroniikkalaitteissa, jota yleisesti kutsutaan RoHS:ksi.

Varastointi

- Akkusi säilyttäminen.
 - Jos aiot säilyttää pyöräsi (tai vara-akkaa) pidempään kuin kaksi viikkoa, noudata näitä ohjeita akkusi käyttöön ylläpitämiseksi.
1. Tarkista akku säännöllisesti ja varmista, että lataus on vähintään 80%.
 2. Säilytä akkusi viileässä, kuivassa paikassa, jonka lämpötila on -20 °C–20 °C välillä.
- Oikean akkuhoitomenetelmän noudattamatta jättäminen voi aiheuttaa tarpeetonta vahinkoa komponenteille, akulle ja laturille, mikä voi johtaa suorituskyvyn heikkenemiseen tai toimintahäiriöön. Akun kapasiteetin menetykset ei kuulu takuun piiriin.

Kuljetus

- Kun akkua kuljetetaan tai lähetetään pitkiä matkoja, mukaan lukien lentomatkat, sen latauksen tulisi olla 50% tai vähemmän, jos se vaurioituu kuljetuksen aikana. Pakkaa se huolellisesti. Älä koskaan kuljeta vaurioitunutta akkua lentokoneessa.
- Akkusi kuljettaminen ja/tai lähettäminen saattaa olla rajoitettua ja saattaa vaatia erityistä käsittelyä, merkintöjä ja pakkaamista. Perehdy maasi tai osavaltiosi sovellettaviin oikeudellisiin vaatimuksiin ja säännöksiin ja tarkista lentoyhtiöltäsi tai kuljetusyritykseltäsi.
- Huomaa, että sähköpyöräsi saattaa olla huomattavasti painavampi kuin moottorittoman pyörän.

Vianmääritys

Virhekoodi

Jos sähköjärjestelmässä on jotain vikaa, näyttöön tulee virhekoodi. Älä epäröi ottaa yhteyttä palvelukeskukseemme ongelmien selvittämiseksi.



Tässä ovat virhekoodien määritelmät.

Virhekoodi	Määritelmä
21	Epänormaali virta
23	Moottori ei ole vaiheessa
24	Moottorin Hall-anturin vikasignaali
25	Epänormaali jarrutus
30	Viestintäongelma

Oireet	Mahdolliset syyt	Yleisimmät ratkaisut
Polkupyörä ei toimi.	<ol style="list-style-type: none"> 1. Riittämätön akun teho 2. Vialliset yhteydet 3. Akku ei ole kunnolla paikallaan lokerossa 4. Virheellinen käynnistysjärjestys 5. Jarrut on käytössä 	<ol style="list-style-type: none"> 1. Lataa akku 2. Puhdista ja korjaa liittimet 3. Asenna akku oikein 4. Käynnistä pyörä oikealla järjestyksellä 5. Irrota jarrut
Epäsäännöllinen kiihtyvyys ja/ tai vähentynyt huippunopeus.	<ol style="list-style-type: none"> 1. Riittämätön akun teho 	<ol style="list-style-type: none"> 1. Lataa tai vaihda akku
Moottori ei reagoi, kun pyörä on kytketty päälle.	<ol style="list-style-type: none"> 1. Irtonen johdotus 2. Irtonainen tai vaurioitunut moottorin pistokkeen johto 3. Vaurioitunut moottori 	<ol style="list-style-type: none"> 1. Korjaa ja/tai yhdistä uudelleen 2. Kiinnitä tai vaihda 3. Korjaa tai vaihda
Vähentynyt kantama.	<ol style="list-style-type: none"> 1. Alhainen rengaspaine 2. Matala tai viallinen akku 3. Ajaminen liian monilla mäillä, vastatuulella, epänormaalilla jarrutuksella ja/tai liiallisella kuormalla 4. Akku on ollut pitkään tyhjänä ilman säännöllisiä latauksia, se on vanha tai vahingoittunut. 5. Jarrut hankaavat 	<ol style="list-style-type: none"> 1. Säädä renkaan paine 2. Tarkista yhteydet tai lataa akku. 3. Avusta polkimilla tai säädä reittiä. 4. Ota yhteyttä tuotetukeen, jos alueen lasku jatkuu. 5. Säädä jarrut
Akku ei lataudu.	<ol style="list-style-type: none"> 1. Laturi ei ole kunnolla kytketty 2. Laturi vaurioitunut 3. Akku vaurioitunut 4. Johtojen vaurio 	<ol style="list-style-type: none"> 1. Säädä yhteydet 2. Vaihda 3. Vaihda 4. Korjaa tai vaihda
Pyörä tai moottori pitää outoja ääniä.	<ol style="list-style-type: none"> 1. Löysät tai vahingoittuneet pyörän puolet tai vanteet 2. Irtonainen tai vaurioitunut moottorin johdotus 3. Takavaihtaja ei vaihda 	<ol style="list-style-type: none"> 1. Kiristä, korjaa tai vaihda 2. Yhdistä uudelleen tai vaihda moottori. 3. Säädä takavaihtaja

Tekniset tiedot

Malli	BK-GS03E-W	BK-GS03E-G
Yleistä		
Värit	Valkoinen	Harmaa
Koko	M	M
Maksiminopeus (EU/UK)	25 km/h	25 km/h
Kilometrimäärä	jopa 85 km	jopa 85 km
Paino	19,5 kg	19,5 kg
Maksimikuorma	120 kg	120 kg
Ajajan korkeus	165-190 cm	165-190 cm
Elektronikka		
Moottori	36V 250W	36V 250W
Akku	36V 7.8Ah/280.8Wh	36V 7.8Ah/280.8Wh
Sensori	Kadenssisensori, Vääntömomenttisensori	Kadenssisensori, Vääntömomenttisensori
Näyttö	IPX6-vesitiivis TFT-värillinen LCD-näyttö	IPX6-vesitiivis TFT-värillinen LCD-näyttö
Laturi	100V-240V/2A Älylaturi	100V-240V/2A Älylaturi
Latausaika	4 tuntia	4 tuntia
Runkosetti		
Runko	Alumiiniseoskehys	Alumiiniseoskehys
Renkaat		
Renkaat	700C x 35C Kenda® -renkaat	700C x 35C Kenda® -renkaat
Vanteet	Alumiiniseos Musta	Alumiiniseos Musta
Etunapa	M9 x 13G x 36H läpimenevä akseli	M9 x 13G x 36H läpimenevä akseli
Puolat	Muuttuva halkaisija 304 Ruostumaton teräs	Muuttuva halkaisija 304 Ruostumaton teräs
Jarrut		
Jarrut	Shimano®AMT 200JRRXR155 levyjarrut 160mm roottoreilla	Shimano®AMT 200JRRXR155 levyjarrut 160mm roottoreilla
Jarrukahvat	Shimano® AMT200JRRXR155	Shimano® AMT200JRRXR155
Vetolaite		
Ketjupyörä	PIONEER-244A-5 1/2*3/32*44T*9/16*170	PIONEER-244A-5 1/2*3/32*44T*9/16*170
Ketju	C8 1/2*3/32*108L	C8 1/2*3/32*108L
Kampi	170mm	170mm
Polkimet	HFbike®	HFbike®
Komponentit		
Satula	Musta satula	Musta satula
Istuinputki	Φ27.2*2.3*350mm Alumiiniseos	Φ27.2*2.3*350mm Alumiiniseos
Ohjaustanko	Alumiiniseos, 680mm	Alumiiniseos, 680mm
Varsi	Alumiiniseos	Alumiiniseos

Rungon koko		19,3 tuumaa (49 cm)	
Ehdotettu ajajan pituus	167–191 cm	165 cm–190 cm	
A Istuinputken pituus	20,5 tuumaa	520 mm	
B Saavuta	13,4 tuumaa	340 mm	
C Seisontakorkeus	31,1 tuumaa	790 mm	
D Akseliväli	40,2 tuumaa	1020 mm	
E Keskiön korkeus	11,8 tuumaa	300 mm	
F Satulan korkeus	36,2 tuumaa - 42,5 tuumaa	920–1080 mm	

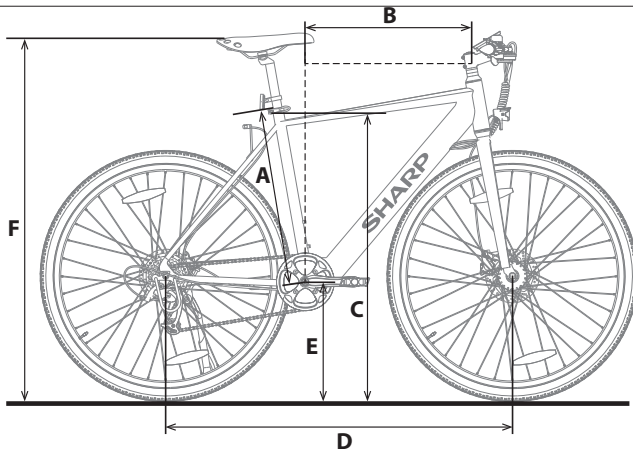

Prekės ženklas:



„Bluetooth“ terminas ir logotipas yra registruoti prekės ženklai, kurie priklauso kompanijai „Bluetooth SIG, Inc.“

Naudokitės šiuo Greitojo gido, kad nustatytumėte ir pradėtumėte naudoti savo elektrinį dviratį. Norėdami gauti išsamesnės informacijos apie savo elektrinio dviračio modelį, prašome kreiptis į internetinę instrukciją, kurią galite rasti sekdami žemiau esančią nuorodą arba nuskenuodami QR kodą ir ieškodami pagal modelio pavadinimą BK-GS03.



<https://www.sharpconsumer.com/support/>

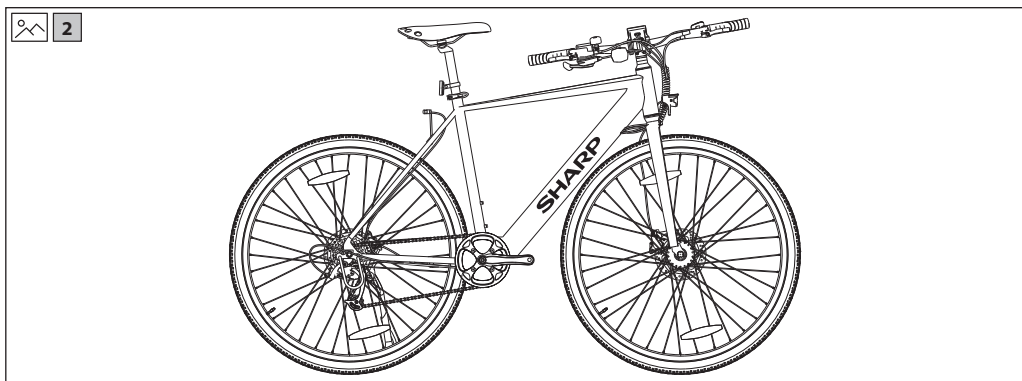
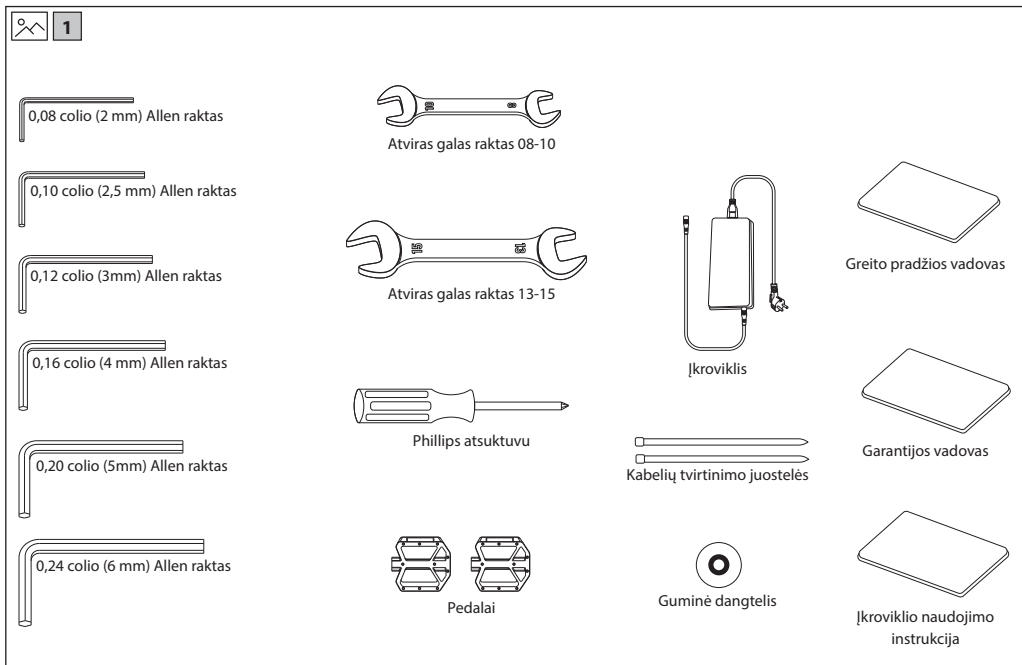

Svarbūs saugos nurodymai



Prieš naudodami prietaisą, perskaitykite šiuos saugos nurodymus ir atkreipkite dėmesį į įspėjimus:



Mirkščiojanti lemputė su rodyklės simboliu lygiakraščiaime trikampyje skirta pranešti naudotojui apie neizoliuotas „pavojingas įtampos“ atsiradimą gaminio korpuse, kuri gali būti pakankamai stipri, kad žmonėms sukeltų elektros smūgį.



Šauktukas lygiakraščiaime trikampyje skirtas pranešti naudotojui apie svarbius naudojimo ir priežiūros (techninės priežiūros) nurodymus prietaiso naudojimo leidinyje.



Šis simbolis reiškia, kad gaminys turi būti utilizuojamas aplinką tausojančiu būdu, o ne išmetamas su buitinėmis atliekomis.

~ KS įtampa

☐ II klasės įranga

- Nevažiuokite šiuo dviračiu krosvo maršrutais.
- Nevažiuokite dviračiu per laiptus, uolas ar kitus pakilimus, kurių aukštis didesnis nei 15 cm.

Netinkami priedai ar pakeitimai dviračiui ir neteisingi priedai gali sukelti dviračio gedimus.

Norėdami sumažinti nelaimingų atsitikimų ir sužalojimų riziką, nepridėkite jokių papildomų priedų, kuriuos nepirkote iš pardavėjo arba neįgijote pardavėjo leidimo, įskaitant, bet neapsiribojant vaikų saugos sėdynėmis, priekabomis ir pan.

DĖMESIO: Nevažiuokite dviračiu rizikingai.

Norėdami sumažinti nelaimingų atsitikimų ir sužalojimų riziką, dviratį važiuokite tik teisingai. Įsitikinkite, kad galite kontroliuoti dviratį, ir nebandykite pavojingų veiksmų, įskaitant, bet neapsiribojant, važiavimą be rankų, šuoliais ir riedėjimais ant galinio rato.

PAVOJUS: Dviračio priežiūros stoka kelia nelaimingų atsitikimų ir sužalojimų riziką

Tikrinkite dviratį prieš kiekvieną važiavimą, įskaitant, bet neapsiribojant, stabdžių funkciją, padangų nusidėvėjimą ir PSI, varžtų ir veržlių būklę, vairavimą ir spindulių įtempimą.

Jeigu važiuodami išgirstate bet kokį neįprastą triukšmą, nedelsdami sustabdykite ir patikrinkite visą dviratį.

DĖMESIO: Užtikrinkite visišką laikymąsi vietos įstatymų.

Baudų ir konfiskavimo rizika!

Prieš važiuodami dviračiu, įsitikinkite, kad dviratis atitinka jūsų vietos įstatymų standartus.

Reflektorai nėra pakankamas šviesos šaltinis. Važiavimas aštant, sutemus, naktį ar kitu metu, kai matomumas yra prastas, be tinkamos dviračio apšvietimo sistemos ir be reflektorių, yra pavojingas ir gali sukelti rimtų sužalojimų ar net mirtį.

Jeigu jūsų dviratis netinka tinkamai, galite prarasti kontrolę ir nukristi.

Per stipriai priveržti varžtai gali ištempti ir deformuotis.

Nepavieskite savo baterijos aukštai temperatūrai.

Važiavimas su netinkamai sureguliuotais stabdžiais ar nusidėvėjusiomis stabdžių kaladėlėmis yra pavojingas ir gali sukelti rimtų sužalojimų ar net mirtį.

Niekada nepumpuokite rato iki didesnės slėgio nei nurodyta ant rato šono arba ratlankio. Jei ratlankio maksimalus slėgis yra mažesnis nei nurodytas ant rato, visada naudokite mažesnę rodiklį. Viršijus rekomenduojamą maksimalų slėgį, gali nutrūkti ratas nuo ratlankio arba pažeisti ratlankį, kas gali sukelti dviračio pažeidimą ir sužeisti vairuotoją bei aplinkinius. Geriausias ir saugiausias būdas iki reikiamo slėgio užpumpuoti dviračio ratą yra naudoti dviračio siurbį, kuriame yra integruotas slėgio matuoklis. Per stiprus arba per staigus stabdymas gali sužeisti vairuotoją ratą, dėl ko galite prarasti kontrolę ir nukristi. Staigus arba per didelis priekinio stabdžio naudojimas gali išmesti vairuotoją per vairo rankeną, dėl ko gali atsirasti rimtų sužalojimų arba mirtis.

Nedelsdami sustabdykite įkrovimo procedūrą, jei pastebite keistą kvapą ar dūmą.

- „SHARP“ neatsako už sužalojimus/mirtį, atsiradusią dėl netinkamo naudojimo.
- Sharp neatsako, jei nesilaikote vietos reglamentų ir apribojimų.
- Garantija neapima žalos, kurią sukėlė netinkamas prietaiso naudojimas, ypač naudojant ne namų ūkio tikslams, taip pat pakeitimai ir/ar pritaikymai, reikalingi šalims ar regionams, kuriems jis pradinėje stadijoje nebuvo suprojektuotas.
- Visada laikykitės vietos eismo taisyklių ir nacionalinių įstatymų bei reglamentų, naudodamiesi savo elektriniu dviračiu.
- Visada laikykitės vietos greičio ribojimų. NE VIRŠYKITE savo elektrinio dviračio greičio ribojimo.
- Naudodami šią priemonę visada dėvėkite apsaugines priemones.
- Visada važiuodami savo elektriniu dviračiu dėvėkite saugos šalmą.
- Būtinai vairuokite abiem rankomis. Draudžiama vairuoti viena ranka.
- Nevažiuokite paspirtuku esant blogoms oro sąlygoms.
- Nenaudokite šio elektrinio dviračio atliekant triukus ar pavojingus manevrus. Tai didelis, skirtas naudoti namų aplinkoje.
- Nevežkite kitų žmonių ar tokių daiktų kaip krepšiai.

Kad nesukeltumėte gaisro, žvakes ar kitus atviros liepsnos šaltinius laikykite atokiai nuo šio gaminio.



SVARBU: Atidžiai perskaitykite ir išsaugokite šiuos nurodymus.

DĖMESIO: Dėvėkite apsauginį šalmą!

Norėdami sumažinti sužeidimo riziką, važiuodami dėvėkite tinkamą šalmą!

Avarijos ir sužalojimo rizika

- Netinkamas e-dviračio naudojimas dėl nepakankamų žinių gali sukelti avariją. Prieš važiuodami, prašome susipažinti su e-dviračio ypatybėmis.
- Iš anksto susipažinkite su stabdžių svirtimi, jei nepakankamai žinote, kur yra priekiniai ir galiniai stabdžiai. Prieš važiuodami taip pat atitinkamai sureguliuokite.
- Prašome įsitikinti, kad stabdžiai yra tinkamai sureguliuoti ir veikia gerai.

DĖMESIO: Aparatūra gali būti ne visiškai priveržta, įskaitant, bet neapsiribojant varžtais, veržlėmis, priekinio rato veleno, galinio rato, vairavimo mechanizmais (vairu, stiebu), stabdžių sistema, važiuoklės sistema, pedalais ir t.t.

Norėdami sumažinti sužeidimo riziką, įsitikinkite, kad visi dviračio elementai yra tvirtai ir teisingai pritvirtinti, o įrangos netekimo, sugadinimo ar kitų pažeidimų nėra.

DĖMESIO: Šis dviratis skirtas suaugusiems. Vaikai gali važiuoti tik suaugusiųjų priežiūroje.

Norėdami sumažinti nelaimingų atsitikimų ir sužalojimų riziką, įsitikinkite, kad dviratis ir bet kurios jo struktūros nėra pasiekiamos vaikams iki 3 metų amžiaus.

DĖMESIO: Dėl netinkamo dviračio naudojimo gali įvykti komponentų gedimas.

Avarijos ir sužalojimo rizika!

- Nevažiuokite per šlaitus ar kalnelius su dviračiu.



- Vietose, kur daug žmonių, važiuokite lėtai.
- Prieš naudodami įsitinkinkite, kad visi varžtai ir veržikliai yra priveržti ir įprastos būklės.
- Įsitinkinkite, kad sulankstomojo veleno galas įeina į angą išskleidžiant elektrinį dviratį.
- Paspirtuku nevažiuokite nelygiais keliais, per balas, alyvą ar ledą.
- Neatlikite staigių judesių eisme ar tokių veiksmų, kurių kiti gali nesitikėti.
- Nevažiuokite elektriniu dviračiu, jei esate už šalies amžiaus ribų.
- Nevežiokite e-dviračių greičiau nei leidžia šalies teisės aktais e-dviračiams.
- Nenaudokite elektrinio dviračio, jei jis yra sugadintas.
- Nenaudokite elektrinio dviračio, jei jo baterija skleidžia keistą kvapą ir/arba įkaista.
- Nenaudokite elektrinio dviračio, jei iš jo pradeda tekėti skystis, vengkite kontakto ir laikykite jį nepasiekiamoje vaikų vietoje.
- Prieš naudodamiesi, įsitinkinkite, kad elektrinis dviratis nėra pažeistas. Nevairuokite, jei yra bet kokio pažeidimo.
- Įsitinkinkite, kad prieš naudodamiesi elektriniu dviračiu perskaitėte visą šį naudotojo vadovą.
- Išmokite važiuoti savo elektriniu dviračiu prieš naudodamiesi viešoje erdvyje.
- Šį elektrinį dviratį galima atpažinti pagal modelio ir serijos numerį, esantį ant vertinimo plokštės.
- Varomąją jėgą sukuria elektrinis variklis, esantis varomajame rate.
- Ant e-dviračio gali važiuoti tik vienas žmogus.
- Nekoreguokite šio elektrinio dviračio jokių būdu.
- Nenaudokite jokių dalių ar priedų, kurie nėra SHARP rekomenduojami ar patvirtinti.
- Važiuokite elektriniu dviračiu lygiomis paviršiumis. Neviršykite nurodyto posvyrio.
- Per didelės naudojimas sumažins šio elektrinio dviračio tarnavimo laiką.
- Naudojant gali įkaisti stabdžiai ir susijusios dalys. Po naudojimo nelieskite.

Įspėjimai dėl akumulatoriaus ir įkroviklio

- Neįjunkite elektrinio dviračio, kai jis įkraunamas.
- Kai akumulatorius įkraunamas iki galo, ištraukite įkrovimo laidą.
- Ekranas esantis akumulatoriaus indikatorius rodo jo tarnavimo trukmę.
- Kai baterija yra nusilpusi, gali sumažėti elektrinės pagalbos galia. Rekomenduojama pradėti krovimą, kai įkrova yra 20-40%.
- Įkraukite akumulatorių po kiekvieno naudojimo.
- Jeigu elektrinio dviračio ilgai nenaudojate, įkraukite jį bent kartą per mėnesį. Atkreipkite dėmesį, kad jei baterija ilgai neįkraunama, ji įsijungs į savisaugos būseną ir nebebus galima ją įkrauti. Tokiu atveju, prašome susisiekti su savo prekybininku.
- Norėdami įkrauti, pirmiausia įstatykite įkroviklio laidą į įkrovimo lizdą, o tik po to į elektros tinklo lizdą.
- Įkraunant akumulatorių įkrovimo indikatorius šviečia raudonai; tai reiškia, kad vyksta įprastas įkrovimas. Kai indikatorius spalva pasikeičia į žalią, įkrovimas baigtas.
- Naudokite tik originalų įkroviklį įkrauti akumulatorių.
- Įkroviklis turi perkrovos apsaugos funkciją, jei elektrinis dviratis yra 100% pilnai įkrautas, įkroviklis automatiškai sustabdys įkrovimą.
- Atsikratykite baterijų ir elektrinių dviračių laikydami jūsų šalyje galiojančių reglamentų.

Maitinimo elementai

- Nelaikykite maitinimo elementų aukštoje temperatūroje ir nedėkite tokiose vietose, kur temperatūra gali staigiai pakilti, pvz. prie židinio ar prieš tiesioginius saulės spindulius.
- Nelaikykite maitinimo elementų prie šildymą spinduliuojančių šaltinių, nemeskite į ugnį, neardykite ir nebandykite įkrauti vienkartinio įkrovimo elementų; jie gali išstėkėti arba sprogti.
- Maitinimo elementas gali sprogti, jeigu jį mesite į ugnį arba mechaniškai traiškysite ar pjaustysite.
- Palikus maitinimo elementą itin aukštos temperatūros aplinkoje jis gali sprogti arba iš jo gali išstėkėti degūs skysčiai ar dujos.
- Veikiamas itin žemo oro slėgio maitinimo elementas gali sprogti arba iš jo gali išstėkėti degūs skysčiai ar dujos.
- **DĖMESIO:** Sprogimo ar įrangos pažeidimo rizika, jei naudojamos netinkamo tipo baterijos.
- Nenaudokite skirtingų maitinimo elementų kartu arba maišykite naujus ir senus maitinimo elementus.
- Nenaudokite kitokių maitinimo elementų, negu nurodyta.



Šio įrenginio ir maitinimo elementų utilizavimas

- Neišmeskite šio prietaiso ir jo maitinimo elementų su nerūšiuotomis buitinėmis atliekomis. Nugabenkite jį į specialų elektrinės ir elektroninės įrangos surinkimo tašką perdirbimui, vadovaudamiesi vietoje galiojančiais įstatymais. Taip prisiėsite prie žaliavų išteklių tausojimo ir aplinkos saugojimo.
- Daugelyje ES šalių maitinimo elementų utilizavimą reglamentuoja įstatymai. Ant elektrinės įrangos, jos įpakavimo ir maitinimo elementų nurodomas perdirbimo simbolis primena naudotojams, kad tinkamai tokius daiktus utilizuoti. Naudotojai turi naudoti esamas naudotos įrangos ir maitinimo elementų surinkimo vietas. Daugiau informacijos gali suteikti pardavėjas arba vietos valdžios įstaigos.
- Baterijos pašalinimas prieš išmetant
- Baterija buvo paslėpta apatinėje vamzdyje. Vamzdžio apačioje yra dangtis ir varžtai, laikantys bateriją, valdiklį ir laidus. Norėdami pašalinti bateriją, išsukite visus varžtus apačioje ir šone apatinėje vamzdyje, atjunkite laidą ir atidarykite dulkių kištuką įkrovimo porte.



CE pareiškimas:

- „Sharp Consumer Electronics Poland sp. z o.o.“ pareiškia, kad ši įrenginys atitinka būtinius reikalavimus ir kitas svarbias radijo ir telekomunikacijų įrangos direktyvos 2014/53/ES nuostatas.
- Visas ES atitikties deklaracijos tekstas yra prieinamas sekdami nuorodą www.sharpconsumer.com ir tada įvedus savo modelio atsiųsimuot skryžių ir pasirinkus „CE pareiškimai“.



[www.sharpconsumer.com/
contact/](http://www.sharpconsumer.com/contact/)



[www.sharpconsumer.com/
support/](http://www.sharpconsumer.com/support/)



[www.sharpconsumer.com/
documents-of-conformity/](http://www.sharpconsumer.com/documents-of-conformity/)

Elektrinis pedalo pagalbos dviratis (EPAC):

Pedelec yra dviračio tipas, aprūpintas elektrine pedalų pagalba. Jis gali teikti pagalbą iki maksimalaus 25 km/h greičio, kai spaudžiami pedalai. Priklausomai nuo modelio, aktyvuokite pėsčiųjų pagalbos režimą ir patikrinkite, ar greitis padidėja iki maksimaliai 5 km/h.

Kas yra dėžėje:

Glaustas naudojimo vadovas (šis dokumentas)

Elektrinio dviračio dalys

- 1 x Elektrinis dviratis

Priedų dėžutė

- 1 x Naudojimo instrukcija
- 1 x Įkroviklis
- 1 x Įkrovimo laidas
- 6 x Allen raktas
- 1 x Phillips atsuktuvu
- 2 x Atviras galas raktas
- 2 x Kabelių tvirtinimo juostelės
- 1 x Guminė dangtelis

Priedų dėžutė

(Žiūrėti  11 puslapyje)

Dviračio dalys

(Žiūrėti  21 puslapyje)

Dviračio rėmo numeris

Dviračio rėmo numerį galima rasti ant galvos vamzdžio, kaip parodyta paveikslyje. Tai yra unikalus jūsų elektrinio dviračio identifikatorius. Kai jūsų dviratis yra pavogtas, tai yra serijinis numeris, kuris suteikia didžiausią tikimybę jį susigrąžinti. Būtų gerai jį užrašyti kažkur arba padaryti nuotrauką.

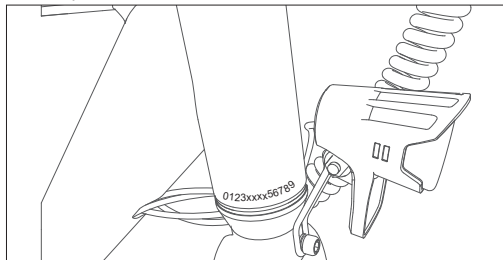

Surinkite E-dviračio

ŽINGSNIS 1: Įdiekite ir reguliuokite vairo strypą

- Naudokite 5 mm Imbuso raktą, kad atsuktumėte ilgąjį varžtą ant vožtuvo stiebo viršaus prieš laikrodžio rodyklę. Naudokite 4 mm Imbuso raktą, kad atsuktumėte 2 varžtus ant vožtuvo stiebo šono. Pasukite vairą 90° laikrodžio rodykle, kad laikiklis ir viršutinė vamzdžio būtų horizontalioje linijoje.
- Atsukite varžtą pagal laikrodžio rodyklę. Uždėkite gumos dangtelį ant vamzdelio viršaus, kaip parodyta (1-3, 1-4 paveikslyje).
- Reguliuokite prietaisų skydelį ir reflektoriaus lygį į horizontalią padėtį, kad jie būtų tiesioje linijoje, kaip parodyta (1-3 pav.).

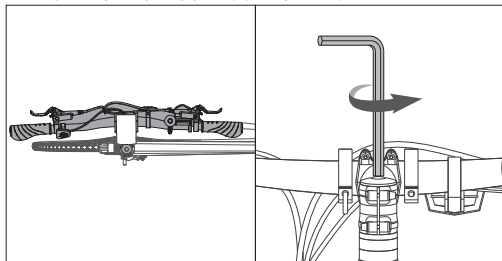

Paveiksle 1-1

Paveiksle 1-2

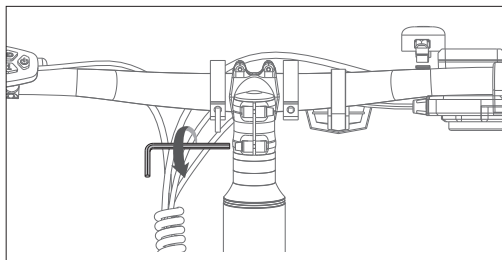

Paveiksle 1-3

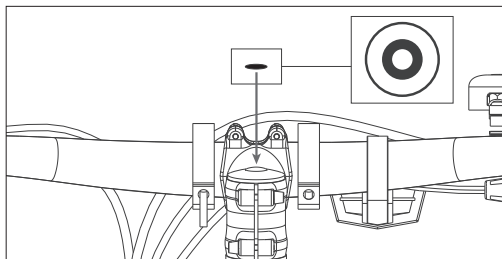

Paveiksle 1-4

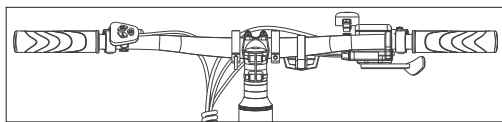

Paveiksle 1-5

PASTABA:

Įsitinkite, kad viršutinio varžto sukimo momentas yra maždaug 4-6 N.m.
Įsitinkite, kad šoninių sraigčių sukimo momentas yra maždaug 6 N.m.

ŽINGSNIS 2: Įdiekite pedalus

- a. Naudokite 15 mm veržlę, kad pritvirtintumėte pedalus, kaip parodyta (paveiksle 6-1).

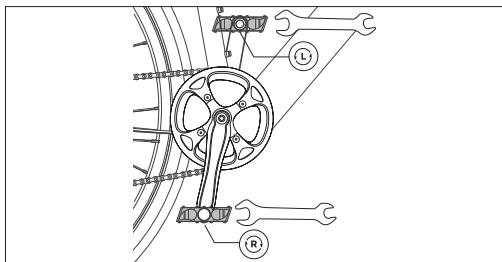
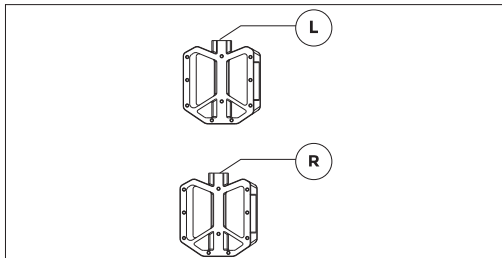

Paveiksle 2-1

PASTABOS:

Patikrinkite galines dangtelius abiejose pedalėse, kad nustatytumėte kuri yra kairioji, o kuri dešinioji pedala.

Atkreipkite dėmesį, kad dešinysis pedalas susisuka pagal laikrodžio rodyklę, o kairysis - prieš laikrodžio rodyklę.

Įsitinkite, kad sukimo momentas yra 18 N·m.

Kaip naudotis E-dvaračiu

Įkraukite bateriją prieš pirmą kartą naudodamiesi.

Kaip įkrauti

- Atidarykite gumos dangtelį ir įkiškite kroviklį į elektrinio dvaračio krovimo prievadą (Paveikslėlis 3-1). Įsitinkite, kad krovimo prievadas yra nurodytoje kryptimi, kaip parodyta (Paveikslėlyje 3-2).
- Prijunkite kroviklį prie sieninės elektros lizdo.
- Prijungus prie baterijos kroviklio, baterija pradės krositi ir krovimo indikatorius ant kroviklio pasidarys raudonas.
- Kai įkrovimas baigtas, įkrovimo indikatorius pasidarys žalias. Pašalinkite baterijos įkroviklį, kai jis visiškai įkrautas.
- Uždarykite gumos dangtelį po įkrovimo.

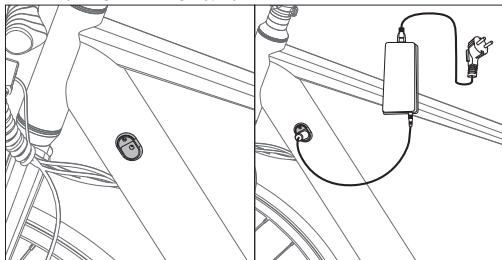

Paveiksle 3-1

Paveiksle 3-2

Kaip pradėti naudoti elektrinį dvaračią

ĮJUNGTA/IŠJUNGTA

Paspauskite ir laikykite įjungimo/išjungimo mygtuką ON/OFF 3 sekundes, kad įjungtumėte ekraną.

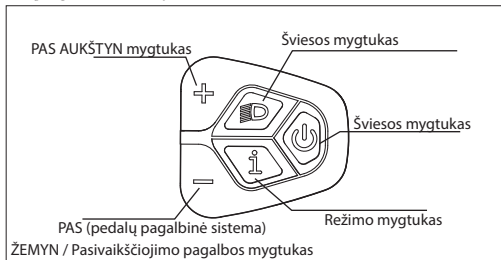

Pedalo pagalbos lygis

Variklis siūlo penkis dvaračio pagalbos režimus: 0-5. Trumpam paspauskite Aukštyn arba Žemyn, kad pakeistumėte pagalbos lygį pedalų naudojimui. Ekranu sąsaja pavaizduota paveikslėlyje.

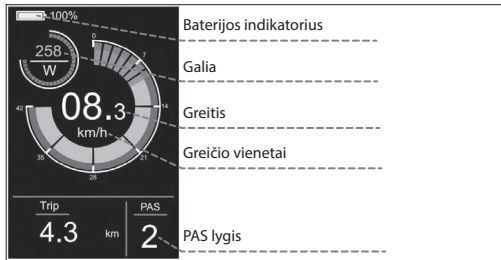
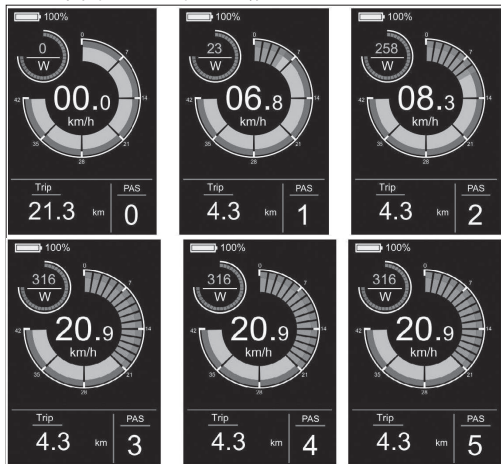

Šviesos perjungiklis

Spauskite šviesos mygtuką, kad įjungtumėte šviesą. Įjungus šviesą, pasikeis galinio apšvietimo ryškumas ir prietaisas parodys šviesos identifikatorių, kaip parodyta paveiksle. Spauskite šviesos mygtuką dar kartą, kad išjungtumėte šviesą.



Ekranų sąsaja

Pagal numatytuosius nustatymus, matuoklis rodo realų greitį, kelionės atstumą (km), variklio išvesties galią (W) ir baterijos lygį (%). Paspauskite Mode mygtuką, kad perjungtumėte informaciją tarp atskiro atstumo (km), bendro nuvažiuoto atstumo (km), maksimalaus greičio (km/h), vidutinio greičio (km/h) ir važiavimo laiko (min). Ekranų sąsaja pavaizduota paveiksle.

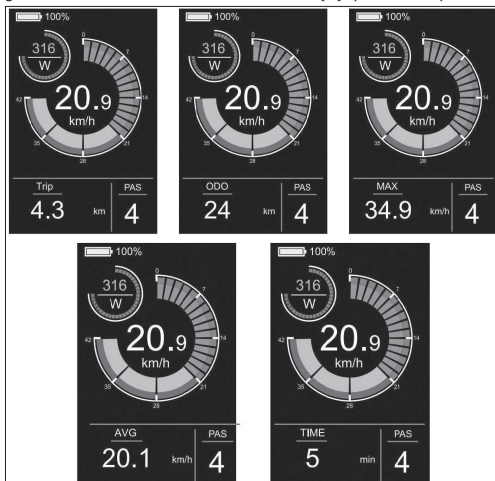

Įjimo pagalba

Paspaudus ir laikant 3 sekundes Žemyn mygtuką, aktyvuojamas Pėsčiųjų pagalbos režimas. Elektrinis dviratis automatiškai važiuos 5 km/h greičiu. Ekranų sąsaja pavaizduota paveikslyje.



Nustatymų Meniu

Paleidimo būsenoje, kai transporto priemonė yra nejudanti, laikykite paspaudę UP ir DOWN mygtukus daugiau nei 2 sekundes tuo pačiu metu, ir prietaisas pereis į nustatymų sąsają. Operacijų sąsaja pavaizduota paveiksle. **Visos operacijos turi būti atliekamos 0 greičiu.**

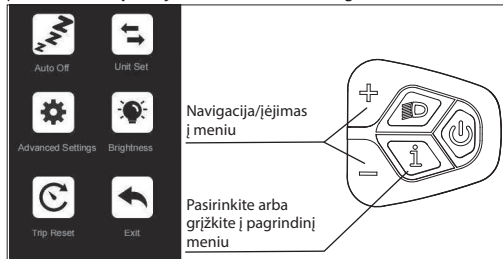

Kaip nustatyti

- Paspauskite arba mygtuką, kad perjungtumėte, ir paspauskite Mygtuką „Režimas“, kad įeitumėte į nustatymus.
- Patekę į nustatymus, galite reguliuoti parametrus paspaudę ir mygtukus, o paspaudę mygtuką, galite išsaugoti ir grįžti į aukštesnio lygio nustatymus.

Kas gali būti nustatyta.

- Automatinis išjungimas:** Jei įeisite į šį nustatymą, galėsite reguliuoti automatinio išjungimo laiką, kaip parodyta (paveiksle 4-1).
- Vieneto rinkinys:** Jei įeisite į šį nustatymą, galėsite reguliuoti įrenginį, kaip parodyta (paveiksle 4-2).
- Išplėstiniai nustatymai:** Jei įeisite į Nustatymus, galite keisti kalbos nustatymus, peržiūrėti produkto versijos informaciją ir atsisųsti programėlę, kaip parodyta (paveiksle 4-3).
- Šviesumas:** Jei įjungsitė šį nustatymą, galėsite reguliuoti matuoklio apšvietimo ryškumą, kaip parodyta (4-4 pav.).
- Kelionės atstymas:** Įėję į šį nustatymą, galite išvalyti atstumo duomenis ir reguliuoti atstumo išvalymo režimą, kaip parodyta (4-5 pav.).

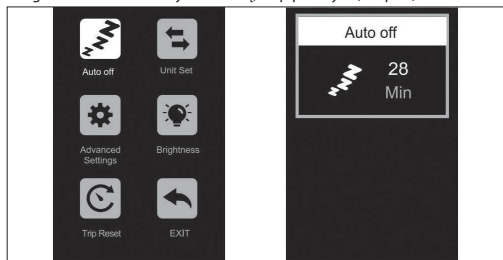

Paveiksle 4-1

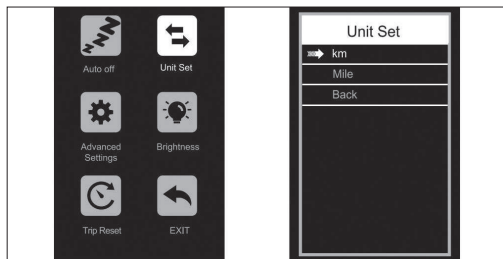

Paveiksle 4-2

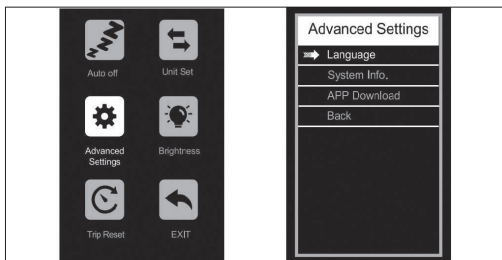

Paveiksle 4-3



Paveiksle 4-7

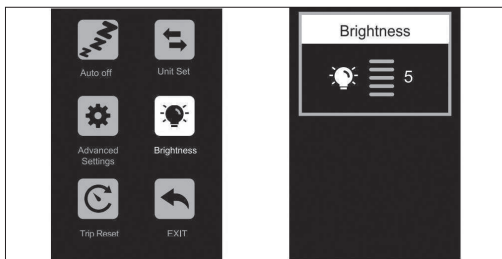

Paveiksle 4-4

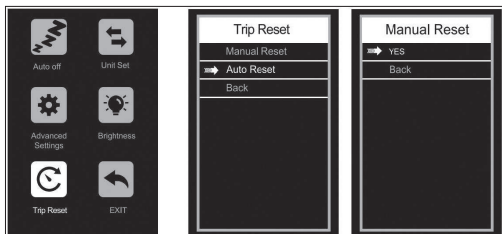

Paveiksle 4-5

Prisijunkite prie "SHARP Life" programėlės

Ieikite į meniu, paspauskite ir mygtukus ir pereikite į išplėstinių nustatymų sąsają, kaip parodyta (4-6 pav.).

Pasirinkite „Programėlės atsiuntimas“ ir nuskaitykite QR kodą, kad atsisiųstumėte SharpLife programėlę į savo telefoną. Atsiuntus, įjunkite mobiliojo telefono Bluetooth ir įveskite programėlę, kad ieškotumėte prietaiso, su kuriuo norite prisijungti. Kai prietaisas rodo Bluetooth piktogramą, kaip parodyta (paveiksle 4-7), ryšys sėkmingai užmegztas.

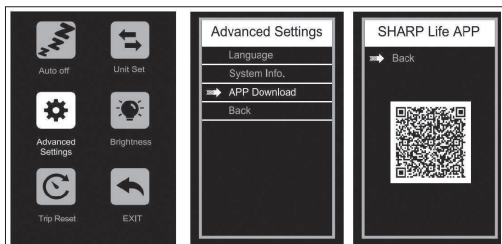

Paveiksle 4-6

Nuimkite ryšį

Yra keletas būdų atjungti programėlę nuo produkto:

- Išjunkite Bluetooth savo telefone
- Spauskite ir laikykite mygtuką ir mygtuką tuo pačiu metu 2 sekundes, tada matuoklis parodys „Bluetooth atjungtas“
- Pasirinkite Pašalinkite prietaisą programėlėje
- Išjunkite elektrinį dviratį

Kalbos nustatymas

Pasirinkite ir pereikite į išplėstinių nustatymų sąsają.

Ieikite į kalbos nustatymus ir paspauskite arba mygtuką, kad pasirinktumėte pageidaujama kalbą. Norėdami išsaugoti nustatymus, laikykite paspausta mygtuką ir grįžkite į ankstesnį meniu. Šiame paveiksle parodyta operacinė sąsaja.

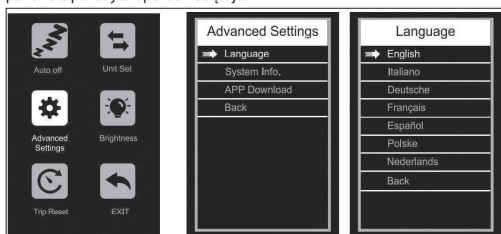

USB Charging Socket

Jūsų patogumui ekrano modulyje yra USB įkrovimo lizdas. Norėdami pasiekti lizdą, patraukite lizdo dangtelį į vieną pusę.

SHARP Life programėlė

SVARBI INFORMACIJA.

Įdiegus programėlę, galima atnaujinti programinę įrangą ir toliau tobulinti sistemą.

Įsidiokite „SHARP Life“ programėlę mobiliajame įrenginyje ir džiaukitės papildomomis funkcijomis. Tarp jų yra:

- Greičio stebėjimas įrenginyje.
- Greičio / atstumo matavimo vienetų keitimas (kilometrai arba mylios). Spustelėkite ant (Pridėti įrenginį), kai elektrinis dviratis įjungtas. Jūsų įrenginys automatiškai nuskaitys jūsų elektrinį dviratį. Įsitinkite, kad jūsų telefone yra įjungta Bluetooth funkcija. Leiskite vietos paslaugas, jei to prašoma.

Suradus prietaisą, „Bluetooth“ susiejimas užbaigiamas.

PASTABA:

Jei norite prisijungti prie elektrinio dviračio su nauja paskyra, yra du būdai:

1. Pašalinkite prietaisą iš ankstesnės paskyros.
2. Spauskite ir laikykite mygtuką 'i' Mode ir mygtuką 'l' tuo pačiu metu 2 sekundes, kad atjungtumėte ekrano Bluetooth, tada nauja paskyra gali prisijungti prie jo.

Pridėti savo elektrinį dviratį prie programėlės.



<https://www.sharpconsumer.com/sharp-life-app>

Priežiūra

Intervalas	Tikrinti	Aptarnavimas	Pakeiskite
Savaitinis, 160-321 km (100-200 mylių)	Tikrinkite įrangą dėl tinkamo sukimo momento. Tikrinkite variklio perdavimo sistemą dėl tinkamo išdėstymo ir veikimo (įskaitant diržą, laisvą ratą, grandinės ratą). Tikrinkite rato tiesumą ir tylų ratų veikimą (be spyruoklių triukšmo) Patikrinkite rėmo būklę dėl bet kokio pažeidimo.	Valykite rėmą nušluostydami jį drėgnu skudurėliu. Jeigu reikia, naudokite cilindro reguliatorių(-ius) derinimo / stabdžių laidams įtempti.	Pakeiskite bet kokias detales, kurias mūsų produktų palaikymas arba sertifikuotas patikimas dviračių mechanikas patvirtino esant pažeistas nepataisomai arba sugedusias.
Mėnesio metu, 402-1207 km (250-750 mi)	Tikrinkite stabdžių kaladėlių išdėstymą, stabdžių laidų įtampą. Tikrinkite diržo ištempimą. Tikrinkite stabdžių ir perjungimo laidus dėl korozijos ar nusidėvėjimo. Tikrinkite spindulių įtempimą. Tikrinkite priedų montavimą (bagaginės montavimo varžtus, purvo skydelio armatūrą ir lygiavimą).	Patikrinkite žvaigždžių bloko ir pedaly sukimo momentą. Tvarkykite stabdžių ir perjungimo laidus. Tikrinkite ir įtemptkite ratus, jei aptinkate laisvų ratų.	Pakeiskite stabdžių ir perjungimo laidus, jei reikia. Pakeiskite stabdžių kaladėles, jei reikia.
Kas 6 mėnesius, 1207-2011 km (750-1250 km)	Tikrinkite variklio perdavimo sistemą (diržą, grandinės ratą, laisvą ratą). Patikrinkite visus laidas ir apvalkalus.	Rekomenduojama standartinė derinimo procedūra, atliekama sertifikuoto, patikimo dviračių mechaniko. Tepti apatinę sankabą.	Pakeiskite stabdžių kaladėles. Pakeiskite pneumatikas, jei reikia. Pakeiskite laidus ir korpusus, jei reikia.

Jeį naudojate dviratį sunkiomis sąlygomis arba per metus nuvažiuojate daugiau nei 2000 km/1250 mi, sutrumpinkite patikros intervalus ir kas 6 mėnesius atlikite patikrą dviračių servise.

Varžtų jungtys

- Reguliariai tikrinkite transporto priemonę dėl atsipalaidavusių varžtų ryšių pagal priežiūros tvarkaraštį ir atsukite atsipalaidavusius varžtus su momentiniu raktu.
- Nevairuokite dviračio, jei pastebėjote, kad bet kurie varžtų sąvaržai yra atsipalaidavę.
- Jeigu jums trūksta reikiamos kompetencijos ir reikalingų įrankių, pasitarkite su profesionalu dėl laisvų varžtų sąnarių.

Rėmas ir šakos

- Tikrinkite rėmą ir standųją šakę dėl įtrūkimų, deformacijos ar spalvos pokyčių.
- Jeigu rėmas arba šakos yra įtrūkę, deformuoti arba pasikeitę spalva, nedelsdami kreipkitės į profesionalą.
- Nenaudokite dviračio, jei pastebite bet kokias įtrūkimus, deformacijas ar spalvos pasikeitimus.

Šedė

- Patikrinkite, ar galite pasukti šedę.
- Jeigu galite pasukti šedynę, priveržkite šedynės strypo spaustuką. Laikykitės taikomų momentų.
- Patikrinkite, ar galite judinti šedynę horizontaliai kelionės kryptimi arba priešinga kryptimi.
- Jeigu galite judinti šedynę, reguliuokite šedynės spaustuką.

Ratai

- Patikrinkite, ar priekinis arba galinis ratas gali judėti šonais ir ar juda rato veržlės.
- Jeigu ratų veržlės juda, turėtum profesionalus patikrinti varžtų sąnarius.
- Jeigu greito paleidimo ašis juda, sureguliuokite ašį.
- Jeigu priekinis arba galinis ratas juda šonais, pasikonsultuokite su profesionalu, kad jis patikrintų ratą.
- Patikrinkite, ar atstumas tarp priekinio rato ir priekinės šakės bei tarp galinio rato ir rėmo yra vienodas abiejose pusėse.
- Jeigu atstumai nėra identiški, turėtumėte pasikonsultuoti su profesionalu, kuris patikrintų priekinį ir galinį ratus.

- Pakelkite dviratį ir pasukite priekinį arba galinį ratą. Patikrinkite, ar priekinis arba galinis ratas nesvyruoja šonon arba išorėn.
- Jeigu priekinis arba galinis ratas svyruoja į šonus arba išsikiša, pasikonsultuokite su profesionalu, kad patikrintų ratą.
- Tikrinkite priekinius ir galinius ratus dėl įtrūkimų, deformacijų ar spalvos pokyčių reguliariais intervalais.
- Patikrinkite, ar ratlankis yra po vidiniu rato kambarys ir ratlankio juosta.
- Nenaudokite dviračio, jei rato kraštas yra įskilęs, deformuotas arba pakeitęs spalvą.
- Turėkite profesionalą, kuris patikrintų, ar nėra jokių pažeidimų ratlankio, medžiagų ar aliuminio.
- Švelniai suspauskite ratų tarp nykščio ir pirštų, kad patikrintumėte, ar visi ratai yra vienodai įtempti.
- Jeigu įtampa kinta arba ratai yra laisvi, turėtumėte pasikonsultuoti su profesionalu, kad patikrintų ratų įtampą.

Pneumatikai

- Tikrinkite, ar rato slėgis yra teisingas pagal duomenis, nurodytus ant rato šono.
- Patikrinkite, ar pneumatikai yra be įtrūkimų ir pažeidimų nuo svetimkūnių.
- Tikrinkite, ar aiškiai jaučiate padangos protektorių.
- Jeigu ratas yra įtrūkęs ar pažeistas, arba protektoriaus gylis yra per mažas, turėtumėte pasikonsultuoti su profesionalu dėl rato pakeitimo.

Stabdžiai

Svarbu, kad išmoktumėte ir atsimentumėte, kuri stabdžių svirtis valdo kurį stabdį (priekinį/galinį), siekiant užtikrinti savo saugumą. Norėdami patikrinti, kokia konfigūracija yra nustatyta jūsų dviračiui, paspauskite vieną stabdžio svirtį ir pažiūrėkite, ar veikia priekinis ar galinis stabdis. Dabar padarykite tą patį su kita stabdžio svirtimi. Atsiminkite šią konfigūraciją.

Kol testuojate stabdžių konfigūraciją, įsitinkinkite, kad jūsų rankos patogiai pasiekia ir spaudžia svirtis be jokių problemų. Jei patiriate bet kokių problemų ar diskomforto, valdydami stabdžius, prašome susisiekti su

mumis prieš važiuodami.

Peržiūrėkite stabdžių gamintojo naudotojo vadovus ir įsitikinkite, kad tinkamai prižiūrėsite savo stabdžius. Jūsų atsakomybė – sugebėti atpažinti, kada reikia pakeisti stabdžių kaladėles.

Akumulatorius

Svarbu laikytis šių nurodymų ir saugos patarimų, kad išlaikytumėte savo baterijos ilgaaamžiškumą ir užtikrintumėte tinkamą veikimą.

- Prieš kiekvieną važiavimą pilnai įkraukite bateriją, kad ji būtų pasirengusi visam kelionei. Tai padės sumažinti per didelio baterijos iškrovimo tikimybę.
- Jeigu baterija tampa fiziškai pažeista arba neveikianti, jei ji buvo numesta arba dalyvavo avarijoje, arba jei pastebite, kad ji veikia neįprastai, nedelsdami nustokite naudoti ir susisiekię su pardavėju.
- Laikykitės bateriją sausoje, klimato kontroliuojamoje patalpoje, kurios temperatūra yra tarp 0°C ir 40°C.

Kai baterija yra nusilpusi, įtampa gali sumažėti, dėl ko gali sumažėti elektrinės pagalbos galia. Rekomenduojama pradėti krovimą, kai įkrova yra 20–40%.

Įkrovimas	80-100%	80%	60%	40%	20%	0-20%
Baterijos įtampa/V	41.6	39	37,5	36	34.5	31

Įkraunant jūsų bateriją

- Kroviklis yra skirtas 100–240V. Prieš pradėdami kiekvieną krovimą, būtinai patikrinkite kroviklį, krovimo laidus ir bateriją dėl pažeidimų.
- Įkrovimas trunka maždaug 3–4 valandas. Retkarčiais gali prireikti daugiau laiko, ypač kai dviratis yra naujas arba ilgą laiką nebuvo naudojamas, kad pilnai įkrauti bateriją.
- Įkraukite akumuliatorių tik pateiktai įkrovikliui, nes kiti gali pažeisti akumuliatorių arba padidinti gaisro ar sprogdimo tikimybę.
- Nors kroviklis yra suprojektuotas taip, kad automatiškai sustotų krauti, kai baterija pilna, neleiskite, kad jis būtų prijungtas ilgiau nei 12 valandų.
- Įsitikinkite, kad jūsų įkroviklis yra izoliuotas nuo skysčių, purvo ir nuolaužų.

Vieno pakrovimo nuotolis labai priklauso nuo kelių aplinkybių, tokių kaip (bet neapsiribojant):

- Oro sąlygos, tokios kaip kambario temperatūra ir vėjas;
- Kelio sąlygos, tokios kaip aukštis ir kelio dangas;
- Dviracio būklė, tokia kaip rato slėgis ir priežiūros lygis;
- Dviracio naudojimas, toks kaip pagreitis ir perjungimas;
- Vairuotojo ir bagažo svoris;
- Įkrovimo ir iškrovimo ciklų skaičius;
- Akumuliatoriaus amžius ir būklė.

Įkroviklio pastabos

- Įkroviklį naudokite tik patalpose, vėsioje, sausoje, gerai vėdinamoje vietoje, ant plokščios, stabilios, kieto paviršiaus.
- Vengkite įkroviklio patekimo į skysčius, dulkes, nuolaužas arba metalinius objektus. Nenaudokite jokio dangčio įkrovikliui, kai jis naudojamas.
- Laikykitės ir naudokite įkroviklį saugioje vietoje, toli nuo vaiku.
- Prieš kiekvieną naudojimą pilnai įkraunant bateriją, padedama prailginti jos tarnavimo laiką ir sumažinamas per didelio iškrovimo rizika.
- Nenaudokite jokio kito įkroviklio, išskyrus originalų įkroviklį, kurį gavote su savo užsakymu, arba įkroviklį, specialiai sukurtą tam tikram dviračiui, kurį tiesiogiai įsigijote iš SHARP.
- Šis įkroviklis skirtas standartinėms namų KS įtampoms kištukinėms rozetėms su 110-240V 50/60 Hz įvesties įtampa, ir jis automatiškai aptinka ir apskaičiuoja įvesties įtampą. Nebandykite atidaryti įkroviklio ar keisti įvesties įtampas.
- Neitraukite ir netempkite įkrovimo laido. Atjungdami, traukite už plastikinio kištuko, kad atsargiai ištrauktumėte AC/DC laidą.
- Įprasta, kad įkroviklis šiek tiek įšyla įkrovimo metu. Jei įkroviklis yra per karštas liesti, arba jei užuojate kvapą ar pastebite kitus perkaitimo požymius, nustokite naudoti įkroviklį ir susisiekię su SHARP serviso centru.

- Naudojant kroviklį, indikatorių laikykite atvirksčiai. Neapverkite kroviklio, nes tai gali sutrikdyti aušinimą ir sutrumpinti jo tarnavimo laiką.
- Naudokite tik originalų „SHARP“ pateiktą įkroviklį arba skirtą jūsų konkrečiam dviračio modeliui, kurį patvirtino „SHARP“. Nenaudokite aftermarket įkroviklių, kurie gali sukelti pažeidimų, rimtų sužalojimų ar mirtį.
- Nesilaikant čia pateiktos baterijos įkrovimo informacijos, gali būti padaryta nereikalinga žala įkrovimo komponentams, baterijai ar įkrovikliui ir tai gali sukelti prastą baterijos veikimą arba nepavykimą tinkamai veikti. Baterijos pažeidimai, atsiradę tokiu būdu, negarantuoją garantijos.

Akumuliatoriaus balansavimas

Kai pirmą kartą gausite savo dviratį, svarbu laikytis šių žingsnių, kad jūsų baterijos elementai būtų tinkamai subalansuoti ir veiktu kuo efektyviau.

1. Pirmą kartą gavę savo dviratį (arba po ilgesnio laikotarpio saugojimo), įsitikinkite, kad prieš važiuodami bateriją įkrausite bent 4 valandas.

PASTABA: Rekomenduojame pirmąsias tris kartus bateriją įkrauti bent 2 valandas, kad užtikrintumėte tinkamą elementų balansavimą.

2. Po pirmųjų trijų važiavimų galite pradėti įprastą įkrovimo procedūrą.

Tikrinama elektrinė variklio sistema

- Patikrinkite visus laidus, kad įsitikintumėte, jog jie nesugadinti.
- Patikrinkite ekraną dėl įtrūkimų ir pažeidimų. Patikrinkite, ar jis tvirtai laikosi vietoje.
- Patikrinkite valdymo bloką dėl įtrūkimų ir pažeidimų. Patikrinkite, ar jis tvirtai laikosi vietoje.
- Patikrinkite makrotinai įkraunamą akumuliatorių, kad įsitikintumėte, jog jis nėra pažeistas.
- Įsitikinkite, kad visi kištuko kontaktai yra tinkamai pritvirtinti, ir jei reikia, juos vėl prijunkite.
- Patikrinkite laidą ir išorinį korpusą, kad įsitikintumėte, jog jie nėra pažeisti.
- Patikrinkite variklį, kad įsitikintumėte, jog jis nėra pažeistas.

Valymas

- Visada išjunkite bateriją ir ištraukite kroviklį iš krovimo lizdo ir sieninės kištukinės prieš valydami bateriją ar dviratį.
- Valymui naudokite sausą ar šiek tiek drėgną skudurėlį baterijai ar dviračio rėmiui. Jei įkrovimo lizde ar aplink jį yra nešvarumų, bandykite juos pašalinti naudodami mažą oro slėgį ar minkštą šepetėlį. Kaip valyti variklio komponentus, žiūrėkite variklio gamintojo instrukcijose.
- Valydami įsitikinkite, kad dviračio krovimo prievadas yra visiškai uždarytas ir vanduo nesiliečia su elektros komponentais. Jei prievadas yra drėgnas, palikite jį atvira, kad visiškai išdžiūtų prieš prijungdami kroviklį.
- Būkite atsargūs, kad nepažeistumėte ar neatskleistumėte elektros komponentų vandeniu. Nevalykite savo baterijos, variklio ar kitų elektros komponentų aukšto slėgio vandens srove. Elektros komponentų pažeidimas arba jų atskleidimas vandeniu gali sukelti gaisrą, kuris gali sukelti rimtų sužalojimų ar net mirtį. NeNenaudokite ar nekraukite baterijos, kurioje, jūsų manymu, pateko vanduo. Taip pat visi jungtys, įskaitant krovimo lizdą, prieš naudojant ar kraunant dviratį, turi būti visiškai sausi ir švarūs.
- Nenaudokite alkoholio, tirpiklių ar abrazyvinių valiklių šaržuotojo valymui. Vietoj to naudokite sausą ar šiek tiek drėgną skudurėlį. Valykite tik dviračio paviršius.

Aptarnavimo informacija

PERSPĖJIMAS

TECHNOLOGIJŲ PAŽANGA PADARĖ DVIRAČIUS IR JŲ KOMPLEMENTUS SUDĖTINGESNIAIS, O INOVACIJŲ TEMPO SPARTA DIDĖJA.

NEJMANOMA, KAD ŠI INSTRUKCIJA PATEIKTŲ VISĄ INFORMACIJĄ, REIKALINGĄ JŪSŲ DVIRAČIO TINKAMAM REMONTUI IR / AR PRIEŽIŪRAI. Norėdami sumažinti nelaimingų atsitikimų ir galimų sužalojimų riziką, turite užtikrinti, kad visi remonto ar priežiūros darbai, įskaitant tuos, kurie nėra konkrečiai aprašyti šiame vadove, būtų atliekami profesionalo. Taip pat svarbu, kad jūsų individualūs priežiūros reikalavimai bus nustatyti viskuo, nuo jūsų važiavimo stiliaus iki geografinės vietos. Konsultuokitės su profesionalu, kad nustatytumėte savo priežiūros reikalavimus.

PERSPĖJIMAS

DAUGELIS DVIRAČIŲ SERVISŲ IR REMONTO UŽDUOČIŲ REIKALAUJA SPECIALIŲ ŽINIŲ IR ĮRANKIŲ.

Nepradėkite jokių reguliavimų ar aptarnavimo savo dviračiui, kol iš profesionalo nesužinosite, kaip juos tinkamai atlikti. Netinkamas reguliavimas ar aptarnavimas gali pakeisti dviratį ar sukelti nelaimingą atsitikimą, kuris gali sukelti rimtą sužalojimą ar mirtį.

Jei norite išmokti atlikti didelius aptarnavimo ir remonto darbus su savo dviračiu, turite tris variantus:

1. Prašykite Serviso Centro kopijų dėl gamintojo montavimo ir aptarnavimo instrukcijų jūsų dviračio komponentams arba susisiekite su komponentų gamintoju.
2. Prašykite paslaugų centro rekomenduoti knygą apie dviračių remontą.
3. Klauskite paslaugų centro apie dviračių remonto kursų prieinamumą jūsų rajone.

Rekomenduojame kreiptis į profesionalą, kad jis patikrintų jūsų atliktų darbų kokybę pirmą kartą dirbant su kažkuo ir prieš važiuojant dviračiu, tik tam, kad įsitikintumėte, jog viską atlikote teisingai. Kadangi tai reikalauja mechaniko laiko, už šią paslaugą gali būti taikomas nedidelis mokestis. Taip pat rekomenduojame kreiptis į profesionalą dėl atsarginių dalių, tokių kaip vidiniai padangų kamsčiai, lempučių ir pan., įsigijimo, nes tai būtų naudinga, kai išmoksitė keisti tokius elementus, kai jie reikalauja pakeitimo.

Garantijos sąlygos

GARANTIJOS TRUKMĖ

- Kiekvienas dviratis turi naudingą produkto tarnavimo laikotarpį. Ši ribota garantija nesuteikia arba nereiškia, kad rėmas ar komponentai niekada nesulūš arba tarnaus amžinai. Ši ribota garantija apima gamybos defektus, atsirandančius per normalų produkto tarnavimo laikotarpį ir naudojimą.
- Kiti komponentai yra garantuojami pagal jų gamintojo nurodytą garantiją, jei tokia yra, ir jie nėra apsaugoti šia ribota garantija.

GARANTIJOS SĄLYGOS

- Ši ribota garantija taikoma tik dviračiams, įsigytiems surinktos ir sureguliuotos būklės iš įgaliotų „Sharp“ mažmenininkų.
- Ši ribota garantija taikoma tik originaliam dviračio savininkui ir negali būti perduota kitiems savininkams.
- Originalus pirkimo kvitas yra reikalingas norint įrodyti pirkimą ir privalo būti pateiktas „Sharp“ bet kokiems „Sharp“ reikalavimams. „Sharp“ reikalauja, kad klientai atliktų privalomą standartinę procedūrą garantijos reikalavimams, kurioje bus naudojami tokie informacijos šaltiniai kaip nuotraukos ir vaizdo įrašai, padedantys „Sharp“ nustatyti produkto gedimą. Garantija apima tik atskirus komponentus. Komponentų pašalinimo, surinkimo ir derinimo reikalavimai tenka klientui, kuris teikia reikalavimą. Išlaidos ir nepatogumai, atsirandantys dėl produkto naudojimo pradžios, nėra padengiami garantijos procedūros metu.
- Žala, atsiradusi dėl įprastos naudojimosi ir nusidėvėjimo, įskaitant nuovargio pasekmes, nėra padengta. Savininko atsakomybė yra reguliariai tikrinti ir tinkamai prižiūrėti savo dviratį. Kai kurie elementai, kurie paprastai patiria žalą dėl įprastos naudojimosi ir nusidėvėjimo, apima: Stabdžių kaladėlės, Spinduliai, Padangos, Kameros, Pavarų dantiratis, Sėdynė, Stovėjimo kojelė

- Ši ribota garantija nepadengia dažų išblėsimu, atsirandančio dėl ultravioletinių spindulių (UV) poveikio arba lauko sąlygų.
- Visi darbo mokestiai už garantinį aptarnavimą, įskaitant komponentų perkėlimą ir/ar naujų komponentų montavimą, yra dviračio savininko atsakomybė.
- Dėl produkto evoliucijos ir pasenusių dalių (pavyzdžiui, nutrauktų arba nebelikusių sandėlyje produktų), kai kurie rėmai ar komponentai gali nebūti prieinami senesniems modeliams. Tokiais atvejais, Sharp gali pasirinkti pateikti pakeitimą, kurį laiko labiausiai panašiu modeliu, tačiau komponentų įsigijimas ir mokėjimas yra dviračio savininko atsakomybė.
- Visi sprendimai pagal šią ribotą garantiją bus priimti vien Sharp nuožiūra, įskaitant, bet neapsiribojant sprendimu taisyti ar pakeisti defektuotą gaminį ir koks pakeitimo gaminyje yra labiausiai panašus gaminyje, kuris tada yra prieinamas.

GARANTIJOS IŠIMTYS

Ši garantija neapima:

- Žala ar gedimas dėl piktnaudžiavimo, neatsargumo, netinkamo naudojimo ar nelaimingo atsitikimo.
- Žala nuo triukų važiavimo; suolij per šlaitus; akrobatikos; konkurencingų renginių, tokių kaip dviračių lenktynės, dviračių motokroso lenktynės ar panašios veiklos; ar bet kokios veiklos, kuri nesuderinama su produkto paskirtimi.
- Žala, atsiradusi dėl per didelio poveikio išorės veiksniams, pavyzdžiui, vandeniui, kai dviračiai nelaimiškai patalpose.
- Žalos, atsirandančios dėl netinkamo baterijos paketo įkrovimo ar bet kokio kroviklio naudojimo, kuris nėra tiekiamas „Sharp“.

Visos garantijos yra negaliojančios, jei dviratis patiria piktnaudžiavimą, neatsargumą, netinkamą remontą, netinkamą surinkimą, trūksta tinkamo priežiūros pagal savininko vadovą, keitimą, modifikaciją, nesuderinamų dalių įdiegimą, koroziją, avariją ar kitokį nenormalų, per didelį ar netinkamą naudojimą. Be to, ši garantija neapima žalos, susijusios su komerciniu naudojimu.

Teisinė dokumentacija

RoHS

„SHARP“ patvirtina, kad šis produktas ir jo pakuotė atitinka 2017 m. direktyvą, keičiančią RoHS direktyvą dėl pavojingų medžiagų naudojimo elektrinėje ir elektroninėje įrangoje apribojimo, paprastai žinoma kaip RoHS.

Laikymas

- Akumuliatoriaus saugojimas.
- Jei planuojate laikyti savo dviratį (ar atsarginę bateriją) ilgiau nei dvi savaites, būtina laikykites šių gairių, kad išlaikytumėte savo baterijos tarnavimo laiką.
- 1. Periodiškai tikrinkite bateriją ir įsitikinkite, kad jos įkrova nekristų žemiau 80%.
- 2. Laikykite savo bateriją vėsioje, sausoje vietoje, kurios temperatūra yra tarp -20 °C ir 20 °C.
- Neseikant tinkamos baterijos priežiūros, gali būti padaryta nereikalinga žala komponentams, baterijai ir įkrovikliui, dėl ko gali sumažėti veikimas arba atsirasti gedimai. Baterijos talpos praradimas negarantuoja garantijos.

Transportas

- Vežant ar siunčiant akumuliatorių ilgais atstumais, įskaitant oro keliones, įkrova turėtų būti sumažinta iki 50% ar mažiau, jei jis būtų pažeistas pervežimo metu. Pakuokite jį atsargiai. Niekada nevežkite pažeisto akumuliatoriaus lėktuvu.
- Jūsų baterijos transportavimas ir/arba siuntimas gali būti ribojamas ir gali reikalauti specialaus tvarkymo, ženklavimo ir pakavimo. Sužinokite savo šalyje ar valstyjeje galiojančius teisinius reikalavimus ir reglamentus, taip pat pasitikrinkite su savo avialinija ar vežėju.
- Atkreipkite dėmesį, kad jūsų elektrinis dviratis gali būti žymiai sunkesnis nei dviratis be variklio pagalbos.

Gedimų nustatymas ir šalinimas

Klaidos kodas

Jeigu su elektros sistema yra problemų, ekrane bus rodomas klaidos kodas. Nedvejokite susisiekti su mūsų aptarnavimo centru, kad išspręstumėte problemas.



Čia yra klaidų kodų apibrėžimai.

Klaidos kodas	Apibrėžimas
21	Nenormali srovė
23	Variklio fazės nesutapimas
24	Variklio salės signalo gedimas
25	Nenormalus stabdymas
30	Ryšio problema

Simptomai	Galimos priežastys	Dažniausiai Taikomos Sprendimų Strategijos
Dviračio neveikia.	<ol style="list-style-type: none"> 1. Nepakanka baterijos galios 2. Netinkami ryšiai 3. Akumulatorius nėra visiškai įdėtas į dėklą 4. Netinkama įjungimo seka 5. Stabdžiai yra pritaikyti 	<ol style="list-style-type: none"> 1. Įkraukite bateriją 2. Valykite ir taisykite jungtis 3. Teisingai įdėkite bateriją 4. Įjunkite dviratį teisinga seka 5. Išjunkite stabdžius
Nereguliarus pagreitis ir/arba sumažėjęs maksimalus greitis.	<ol style="list-style-type: none"> 1. Neužtenka baterijos galios 	<ol style="list-style-type: none"> 1. Įkraukite arba pakeiskite bateriją
Variklis nereaguoja, kai dviratis įjungiamas.	<ol style="list-style-type: none"> 1. Laisvas laidų sujungimas 2. Laisvas ar sugadintas variklio kištuko laidas 3. Pažeistas variklis 	<ol style="list-style-type: none"> 1. Remonuokite ir/arba prijunkite 2. Pritvirtinkite arba pakeiskite 3. Taisyti ar pakeisti
Sumažėjęs nuotolis.	<ol style="list-style-type: none"> 1. Mažas rato slėgis 2. Žemas arba gedęs akumulatorius 3. Vairavimas per daug kalnuotu keliu, priešėje, stabdant ir/ar per didelę našta 4. Baterija ilgą laiką išnaudota be reguliarių įkrovimų, pasenusi, pažeista. 5. Stabdžiai trina 	<ol style="list-style-type: none"> 1. Reguluokite rato slėgį 2. Patikrinkite ryšius arba įkraukite bateriją. 3. Padėkite su pedalais arba reguliuokite maršrutą. 4. Susisiekite su produkto palaikymu, jei svorio intervalo sumažėjimas tęsiasi. 5. Reguluokite stabdžius
Baterija nekrausis.	<ol style="list-style-type: none"> 1. Įkroviklis prastai prijungtas 2. Įkroviklis sugadintas 3. Akumulatorius pažeistas 4. Pažeista laidų sistema 	<ol style="list-style-type: none"> 1. Reguluokite ryšius 2. Pakeiskite 3. Pakeiskite 4. Taisyti ar pakeisti
Ratas arba variklis skleidžia keistus garsus.	<ol style="list-style-type: none"> 1. Atlaisvinti arba pažeisti rato ratai arba rėmas 2. Laisvas ar pažeistas variklio laidininkas 3. Galinis pavarų perjungiklis neveikia 	<ol style="list-style-type: none"> 1. Atsukite, remonuokite arba pakeiskite 2. Prisijunkite arba pakeiskite variklį. 3. Reguluokite galinį pavarų perjungiklį

Techninės specifikacijos

Modelis	BK-GS03E-W	BK-GS03E-G
Bendras		
Spalvos	Baltas	Pilka
Dydis	M	M
Maksimalus greitis (ES/UK)	25 km/val	25 km/val
Rida	iki 85 km	iki 85 km
Svoris	19,5 kg	19,5 kg
Maksimali apkrova	120 kg	120 kg
Vairuotojo ūgis	165-190 cm	165-190 cm
Elektronika		
Variklis	36V 250W	36V 250W
Akumuliatorius	36V 7.8Ah/280.8Wh	36V 7.8Ah/280.8Wh
Sensorius	Kadencijos jutiklis, Momento jutiklis	Kadencijos jutiklis, Momento jutiklis
Ekranas	IPX6 atsparus vandeniui TFT spalvotas LCD skaitmeninis ekranas	IPX6 atsparus vandeniui TFT spalvotas LCD skaitmeninis ekranas
Įkroviklis	100V-240V/2A išmanusis įkroviklis	100V-240V/2A išmanusis įkroviklis
Įkrovimo laikas	4 valandos	4 valandos
Rėmo rinkinys		
Rėmas	Aliuminio lydinio rėmas	Aliuminio lydinio rėmas
Ratai		
Pneumatikai	700C × 35C Kenda® padangos	700C × 35C Kenda® padangos
Ratai	Juodo aliuminio lydinys	Juodo aliuminio lydinys
Priekinis ratlankio mazgas	M9 × 13G × 36H Perforuotas ašis	M9 × 13G × 36H Perforuotas ašis
Ratai	Kintamo skersmens 304 nerūdijantis plienas	Kintamo skersmens 304 nerūdijantis plienas
Stabdžiai		
Stabdžiai	Shimano®AMT 200JRRXR155 diskiniai stabdžiai su 160 mm rotoriais	Shimano®AMT 200JRRXR155 diskiniai stabdžiai su 160 mm rotoriais
Stabdžių svirtys	Shimano® AMT200JRRXR155	Shimano® AMT200JRRXR155
Variklio perdavimo sistema		
Grandinės ratas	PIONEER-244A-5 1/2*3/32*44T*9/16*170	PIONEER-244A-5 1/2*3/32*44T*9/16*170
Grandinė	C8 1/2*3/32*108L	C8 1/2*3/32*108L
Svirtis	170mm	170mm
Pedalai	HFbike®	HFbike®
Komponentai		
Šedė	Juoda sėdynė	Juoda sėdynė
Sėdynės strypas	Φ27.2*2.3*350mm aliuminio lydinys	Φ27.2*2.3*350mm aliuminio lydinys
Vairo rankenėlė	Aliuminio lydinys, 680mm	Aliuminio lydinys, 680mm
Kamienas	Aliuminio lydinys	Aliuminio lydinys

Rémelio dydis	19,3 coliai (49 cm)	
Siūlomas vairuotojo ūgis	1,68–1,91 m	165 cm–190 cm
A Sėdynės vamzdžio ilgis	20,5 colio	520 mm
B Pasiekti	13,4 colio	340 mm
C Perlipimo aukštis	31,1 colis	790 mm
D Vāromuo	40,2 colio	1020 mm
E Apatinio sankabos aukštis	11,8 colio	300 mm
F Sėdynės aukštis	36,2 colio - 42,5 colio	920–1080 mm

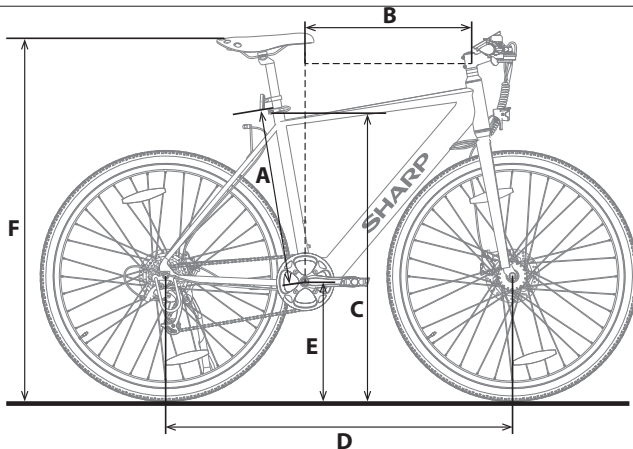

Preču zīme:



Bluetooth® nosaukuma zīme un logotips ir Bluetooth SIG, Inc. reģistrēta Inc. prečzīme.

Izmantojiet šo ātro rokasgrāmatu, lai iestatītu un sāktu izmantot savu e-velosipēdu. Plašākai informācijai par jūsu e-velosipēda modeli, lūdzu, skatiet tiešsaistes rokasgrāmatu, kuru var atrast, sekojot zemāk norādītajai saitei vai skenējot QR kodu un meklējot pēc modeļa nosaukuma BK-GS03.



<https://www.sharpconsumer.com/support/>

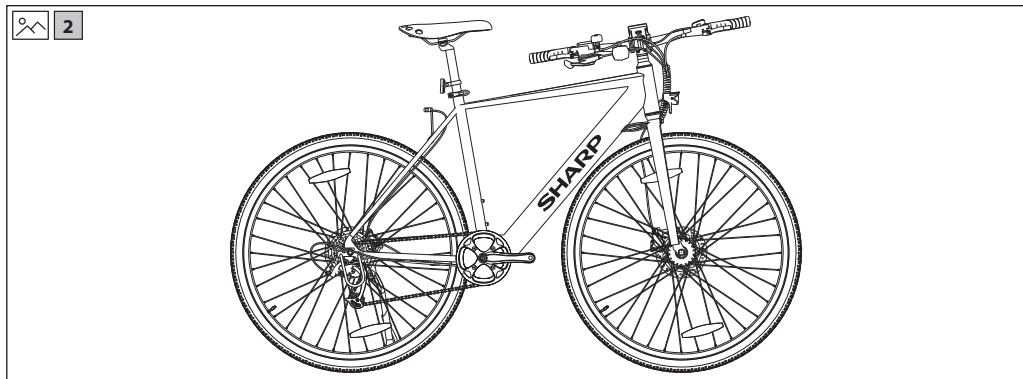
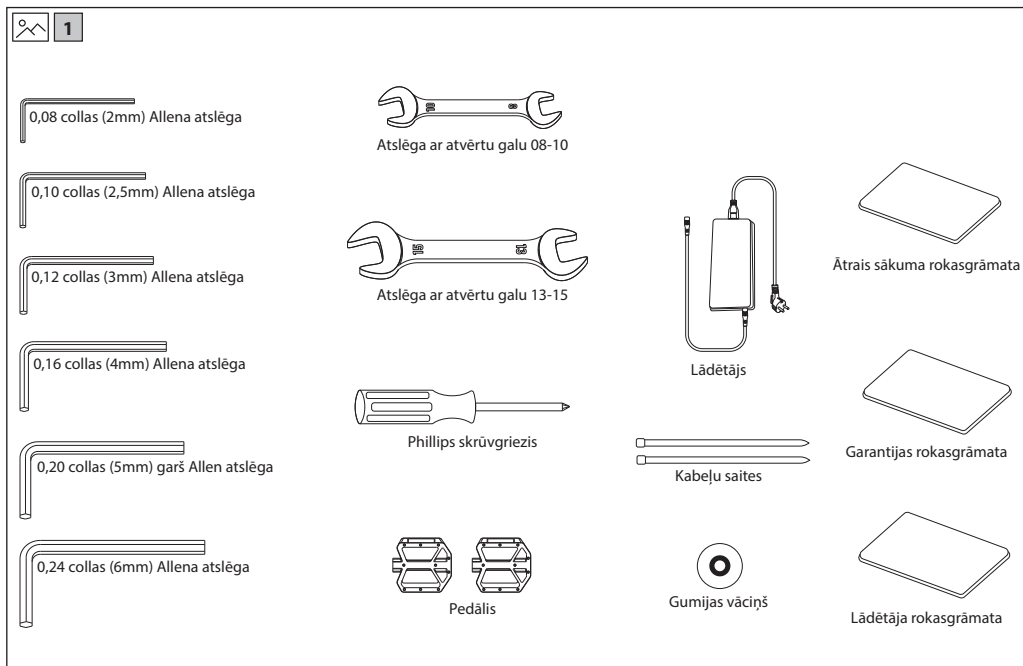

Svarīgi norādījumi par drošību



Pirms ierīces lietošanas izlasiet šos norādījumus par drošību un ievērojiet tālāk norādītos brīdinājumus.



Mirgojoša gaisma ar bultiņas simbolu vienādmalu trīsstūrī ir paredzēta, lai brīdinātu lietotāju par neizolētu "bīstamu spriegumu" izstrādājuma korpusā, kas var būt pietiekami spēcīgs, lai personām radītu elektrošoka risku.



Izsaukuma zīme vienādmalu trīsstūrī ir paredzēta, lai brīdinātu lietotāju par svarīgiem lietošanas un apkopes (apkopes) norādījumiem, kas iekļauti ierīces dokumentācijā.



Šis simbols nozīmē, ka izstrādājums ir jālikvidē videi draudzīgā veidā, nevis jāizmet mājsaimniecības atkritumos.



Mainstrāvas spriegums



II klases aprikojums

Lai novērstu aizdegšanās risku, sveces un cita veida atklātu liesmu vienmēr turiet tālāk no ierīces.



SVARĪGI! Rūpīgi izlasiet šo dokumentu un glabājiet turpmākai atsaucei.

UZMANĪBU: Uzvelciet aizsargķiveri!

Lai samazinātu traumu risku, braucot, nēsājiet piemērotu ķiveri!

Negadījuma un traumu risks

- Nepareiza e-velosipēda darbība, pietiekamu zināšanu trūkuma dēļ, var izraisīt negadījumu. Lūdzu, pirms braukšanas iepazīstieties ar e-velosipēda funkcijām.
- Iepazīstieties ar bremžu sviru iepriekš, ja neesat pietiekami informēts par priekšējo un aizmugurējo bremžu novietojumu. Lūdzu, pirms braukšanas arī atbilstoši regulējiet.
- Lūdzu, pārlicinieties, ka bremzes ir pareizi regulētas un darbojas labi.

UZMANĪBU: Aparatūra var nebūt pilnībā pievilka, ieskaitot, bet ne tikai, skrūves, mates, priekšējo riteņa vārpstu, aizmugurējo riteni, stūres mehānismu (stūre, stūres vads), bremžu sistēmu, piedziņas sistēmu, pedāļus utt.

Lai samazinātu traumu risku, pārlicinieties, ka visi velosipēda detaļas ir stingri un pareizi nostiprinātas savās pozīcijās un ka nav nekādu aprikojuma zudumu, bojājumu vai citu veidu kaitējumu.

UZMANĪBU: Šis velosipēds ir paredzēts pieaugušajiem. Bērni drīkst braukt tikai pieaugušo uzraudzībā.

Lai samazinātu negadījumu un traumu risku, pārlicinieties, ka velosipēds un jebkuras tā konstrukcijas nav pieejamas bērniem, kuriem ir mazāk par 3 gadiem.

UZMANĪBU: Nepareizas velosipēda lietošanas dēļ var rasties komponentu bojājumi.

Negadījumu un traumu risks!

- Ar riteni nebrauciet pār rampām vai kaudžiem.
- Neizmantojiet šo velosipēdu parklājuma braukšanā.

- Neizmantojiet velosipēdu, braucot pa kāpnēm, akmeņiem vai citiem pakāpieniem, kuru augstums ir lielāks par 15 cm.

Nepareizas papildinājumi vai izmaiņas velosipēdā un nepareizi piederumi var izraisīt velosipēda darbības traucējumus.

Lai samazinātu negadījumu un traumu risku, nepievienojiet nekādus papildu piederumus, kas nav iegādāti no pārdevēja vai bez pārdevēja atļaujas, ieskaitot, bet ne tikai, bērnu drošības sēdekļiņus, piekabes utt. UZMANĪBU: Neizmantojiet velosipēdu riskantā veidā.

Lai samazinātu negadījumu un traumu risku, brauciet ar velosipēdu tikai pareizā veidā. Pārlicinieties, ka spējāt kontrolēt velosipēdu, un nemēģiniet bīstamas darbības, ieskaitot, bet ne tikai, braukšanu bez rokām, lēkšanu un riteņu pacelšanu.

BAZĪBA: Velosipēda uzturēšanas trūkums rada negadījumu un traumu risku. Pirms katras braukšanas pārbaudiet velosipēdu, ieskaitot, bet ne tikai, bremžu funkciju, riepu nodilumu un spiedienu PSI, skrūvju un uzgriežņu stāvokli, stūri un spieķu spriedzi.

Ja brauciena laikā dzirdat kādas neparastas skaņas, nekavējoties apstājieties un pārbaudiet visu velosipēdu.

UZMANĪBU: Nodrošiniet pilnīgu atbilstību vietējiem likumiem.

Sods un konfiskācijas risks!

Pirms brauc ar velosipēdu, pārlicinieties, vai velosipēds atbilst jūsu vietējo likumu prasībām.

Reflektori nav aizstājēji obligatājam gaismām. Braukšana rītausmā, krēslā, naktī vai citos redzamības apstākļos bez atbilstošas velosipēda apgaismojuma sistēmas un bez reflektoriem ir bīstama un var izraisīt nopietnas traumas vai nāvi.

Ja jūsu velosipēds nav pareizi izmērīts, jūs varat zaudēt kontroli un krist.

Pārāk stipri pievilkti skrūvējami savienojumi var izstiepties un deformēties. Neuzstādiat savu akumulatoru augstām temperatūrām.

Braukšana ar nepareizi regulētām bremzēm vai nodilušiem bremžu klūčiem ir bīstama un var izraisīt smagas traumas vai nāvi.

Nekad nepūstiet riepu pāri maksimālajam spiedienam, kas norādīts uz riepas sāna vai riteņa malas. Ja riteņa malas maksimālais spiediena reitings ir zemāks nekā maksimālais spiediens, kas norādīts uz riepas, vienmēr izmantojiet zemāko reitingu. Pārniegšana ieteicamā maksimālā spiediena var aizpūst riepu no riteņa malas vai bojāt riteņa malu, kas var izraisīt bojājumus velosipēdam un ievainot braucēju un lieciniekus. Labākais un drošākais veids, kā pūst velosipēda riepu līdz pareizajam spiedienam, ir izmantot velosipēda sūkni, kurā ir iebūvēts spiediena mērītājs.

Pārāk strauja vai pēkšņa bremzēšana var bloķēt riteni, kas var izraisīt kontroles zaudēšanu un kritienu. Pārāk strauja vai pārmērīga priekšējās bremzes lietošana var izraisīt braucēja izlidošanu pār stūres rokturiem, kas var izraisīt smagas traumas vai nāvi.

Neatliekami apstādiniet uzlādes procedūru, ja jūs pamanāt divainu smaku vai dūmus.

- SHARP nav atbildīgs par traumām/nāvi, ko izraisa nepareiza lietošana.
- Sharp neuzņemas atbildību, ja jūs neievērojat vietējos noteikumus un ierobežojumus.

• Garantija nenosodz bojājumus, kas radušies nepareizas ierīces lietošanas rezultātā, īpaši gadījumos, kad to izmanto ne mājsaimniecības vajadzībām, kā arī veicot izmaiņas un/vai pielāgojumus valstīm vai reģioniem, kuriem tā sākotnēji nebija paredzēta.

- Vienmēr, izmantojot savu e-velosipēdu, ievērojiet vietējos satiksmes noteikumus un valsts likumus un regulas.
- Vienmēr ievērojiet vietējo ātruma ierobežojumu. NEPĀRSNIEDZIET savam e-velosipēdam paredzēto ātruma ierobežojumu.
- Lietošanas laikā vienmēr izmantojiet aizsargaprikojumu.
- Vienmēr brauciet ar savu e-velosipēdu, nēsājiet drošības ķiveri.
- Vienmēr brauciet ar abām rokām uz rokturiem, nekad nebrauciet ar vienu roku.
- Nebrauciet sliktos laikapstākļos.
- Neizmantojiet šo e-velosipēdu triku vai bīstamu manevru veikšanai. Tas ir velosipēds, kas paredzēts mājas lietošanai.
- Nevediet citas personas un tādus priekšmetus kā maisus.
- Brauciet lēnām vietās, kur ir daudz cilvēku.



- Pirms lietošanas pārlicinieties, vai visas skrūves un stiprinājumi ir cieši un darbojas, kā paredzēts.
- Pārlicinieties, ka salokāmā ass ienāk spraugā, izklājot e-velosipēdu.
- Nebrauciet pa nelidzēniem ceļiem, ūdeni, eļļu un ledu.
- Netraucējiet satiksmi un neveiciet kustības, kas citiem cilvēkiem ir neparedzamas.
- Neizmantojiet e-velosipēdu, ja esat ārpus valsts noteiktā vecuma robežam.
- Neveiciet braucieni ar e-velosipēdu pārsniedzot valstī noteikto legālo ātruma limitu e-velosipēdiem.
- Neizmantojiet e-velosipēdu, ja tas ir bojāts.
- Neizmantojiet e-velosipēdu, ja baterija izdala divainu smaku un/vai uzsilst.
- Neizmantojiet e-velosipēdu, ja no tā sāk noplūst šķidrums, izvairieties no kontakta un novietojiet to vietā, kur bērniem nav pieejas.
- Pirms lietošanas pārlicinieties, ka e-velosipēds nav bojāts. Ja ir kādi bojājumi, nedodieties braucienā.
- Pārlicinieties, ka pirms e-velosipēda lietošanas esat izlasījis visu šo Lietotāja rokasgrāmatu.
- Iemācieties braukt ar savu e-velosipēdu pirms lietošanas publiskā vietā.
- Šo e-velosipēdu var identificēt pēc modeļa un sērijas numura, kas atrodas uz novērtējuma plāksnes.
- Piedziņu nodrošina elektriskais motors, kas atrodas dzenošajā ritenī.
- Elektriskajā velosipēdā drīkst braukt tikai viena persona.
- Neveiciet nekādas izmaiņas šim e-velosipēdam.
- Neizmantojiet detaļas vai piederumus, ja vien to nav ieteicis vai apstiprinājis SHARP.
- Brauciet ar e-velosipēdu pa līdzenām virsmām. Nepārsniedziet norādīto slīpumu.
- Pārmērīga izmantošana samazinās šī e-velosipēda mūža ilgumu.
- Uzmanību! Bremzes un saistītās daļas lietošanas laikā var uzkarst. Pēc lietošanas nepieskarieties.

Akumulatora un lādētāja brīdinājumi

- Nelieciet e-bike darbībā, kamēr tas tiek uzlādēts.
- Pēc tam, kad akumulators ir pilnībā uzlādēts, atvienojiet lādētāja kabeli.
- Akumulatora indikators displejā norāda akumulatora kalpošanas laiku.
- Kad baterija ir zema, tas var izraisīt vājinātu elektroenerģijas palīdzību. Ieteicams sākt uzlādēt, kad baterijas lādējums ir 20-40%.
- Pēc lietošanas uzlādējiet akumulatoru.
- Ja e-velosipēds ilgu laiku netiek izmantots, uzlādējiet to vismaz reizi mēnesi. Ņemiet vērā, ka, ja baterija ilgu laiku netiek uzlādēta, tā iestājas paš aizsardzības stāvoklī un uzlāde neizdodas. Šajā gadījumā, lūdzu, sazinieties ar savu pārdevēju.
- Kad lādējat, pirms pievienot pie sienas kontaktligzdas, pievienojiet lādētāju pie uzlādes pieslēgvietas.
- Uzlādes laikā lādētāja indikators ir sarkans; tas nozīmē, ka notiek uzlāde. Kad indikators iedegas zaļā krāsā, uzlāde ir pabeigta.
- Akumulatora uzlādei lietojiet tikai oriģinālo lādētāju.
- Lādētājam ir pārslēdzamā aizsardzības funkcija, ja e-velosipēds ir pilnībā uzlādēts līdz 100%, lādētājs automātiski apstādina lādēšanu.
- Izmetiet baterijas un e-velosipēdus atbilstoši jūsu valstī spēkā esošajiem noteikumiem.

Baterijas

- Nepakļaujiet baterijas augstai temperatūrai un nenovietojiet tās vietās, kur temperatūra var strauji paaugstināties, piemēram, tuvu liesmām vai tiešos saules staros.
- Nepakļaujiet baterijas pārmērīgam starojuma karstumam, nemetiet tās liesmās, neizjauciet tās un nemēģiniet uzlādēt nelādējamas baterijas; tās var noplūst vai uzsprāgt.
- Baterijas izmešana uguni vai akumulatora mehāniska salaušana un sagriešana var radīt eksploziju.
- Baterijas atstāšana ļoti augstas temperatūras vidē var radīt eksploziju vai uzliesmojošu šķidruma vai gāzes noplūdi.
- Ja baterija tiek pakļauta ļoti zēmam gaisa spiedienam, var rasties sprādziens vai uzliesmojoša šķidruma vai gāzes noplūde.
- **UZMANĪBU:** Eksplozijas risks vai iekārtas bojājumu risks, ja tiek izmantoti nepareizi tipa akumulatori.
- Dažāda tipa baterijas nedrīkst lietot kopā, un nedrīkst jaukt jaunās baterijas ar vecajām baterijām.
- Lietojiet tikai norādīta veida baterijas.



Šī aprīkojuma un bateriju likvidēšana

- Neizmetiet šo izstrādājumu un baterijas kā nešķirotus sadzīves atkritumus. Nododiet to attiecīgā savākšanas punktā elektrisko un elektronisko ierīču pārstrādei atbilstoši vietējiem likumiem. Tā rīkojoties, jūs palīdzēsiet saglabāt dabas resursus un aizsargāt apkārtni.
- Lielākajā daļā Eiropas Savienības valstu bateriju likvidēšana ir regulēta tiesību aktos. Pārstrādes simbols redzams uz elektriskā aprīkojuma, iepakojuma un baterijām, lai atgādinātu lietotājiem par aprīkojuma pareizu izmešanu. Lietotāji tiek aicināti lietot nolietota aprīkojuma un bateriju savākšanas vietu. Lai uzzinātu vairāk, sazinieties ar mazumtirgotāju vai vietējo varas iestādi.



Akumulatora izņemšana izcināšanai

- Akumulators bija paslēpts apakšējā caurulē zemāk. Caurules apakšā ir vāks un skrūves, lai turētu akumulatoru, kontrolieri un kabelus. Lai noņemtu akumulatoru, noņemiet visas skrūves apakšā un caurules sānos, atvienojiet kabeli un atveriet putekļu aizbīdni uzlādes portā.

CE paziņojums:

- Ar šo Sharp Consumer Electronics Poland sp. z o.o. paziņo, ka audio ierīce atbilst Direktīvas 2014/53/ES pamatprasībām un citiem piemērojamiem nosacījumiem.
- ES atbilstības deklarācijas pilns teksts ir pieejams, sekojot saitei www.sharpconsumer.com un pēc tam ieejot savas modeļa lejupeļiēdas sadaļā un izvēloties "CE Paziņojumi".



[www.sharpconsumer.com/
contact/](http://www.sharpconsumer.com/contact/)



[www.sharpconsumer.com/
support/](http://www.sharpconsumer.com/support/)



[www.sharpconsumer.com/
documents-of-conformity/](http://www.sharpconsumer.com/documents-of-conformity/)

Elektriskais pedāļu palīdzības velosipēds (EPAC):

Pedeceks ir velosipēda veids, kas aprīkots ar elektrisko pedāļu palīgmodes. Tas var sniegt palīdzību līdz maksimālajam ātrumam 25 km/h, kad pedālis. Atkarībā no modeļa, aktivizējiet gājēja palīgmodes un pārbaudiet, vai ātrums palielinās līdz maksimāli 5 km/h.

Kas ir kastītē:

Išā pamācība (šis dokuments)

E-velosipēda detaļas

- 1 x E-biciklis

Piederumu kaste

- 1 x Rokasgrāmata
- 1 lādētājs
- 1 x Lādētāja kabelis
- 6 x Allen atslēga
- 1 x Phillips skrūvgriezis
- 2 x Atslēga ar atvērto galu
- 2 x Kabeļu saites
- 1 x Gumijas vāciņš

Piederumu kaste

(Skatiet  11. lappusē)

Riteņa daļas

(Skatiet  21. lappusē)

Riteņa rāmja numurs

Riteņa rāmja numuru var atrast uz galvas caurules, kā parādīts attēlā. Tas ir unikāls identifikators jūsu e-riteņam. Kad jūsu ritenis tiek nozagts, tas ir seriālais numurs, kas dod lielāko iespēju to atgūt. Būtu laba ideja to kaut kur pierakstīt vai uzņemt fotogrāfiju.

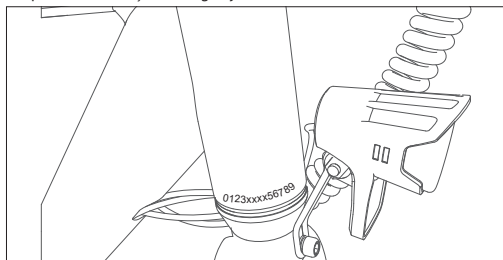

Montējot E-velosipēdu

SOLIS 1: Uzstādi un regulēji stūres rokturi

- Izmantojiet 5 mm Allen atslēgu, lai atvienotu garo skrūvi uz vārsta stūres augšdaļas pret pulkstenrādītāja kustību. Izmantojiet 4 mm Allen atslēgu, lai atvienotu 2 skrūves uz vārsta stūres sāniem. Pagrieziet stūri par 90° pulkstenrādītāja kustības virzienā, lai riseris un augšējā caurule būtu horizontālā līnijā.
- Pievelciet skrūvi pulkstenrādītāja virzienā. Uzlieciet gumijas vāciņu uz staba augšdaļas, kā parādīts (attēlā 1-3, 1-4).
- Pielāgojiet instrumentu paneli un atstarotāja līmeņa novietojumu horizontālā stāvoklī, lai tie būtu taisnā līnijā, kā parādīts (1.-3. attēlā).

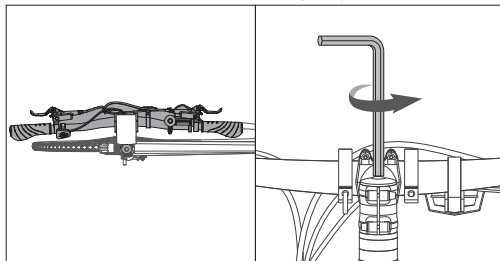

Attēlā 1-1

Attēlā 1-2

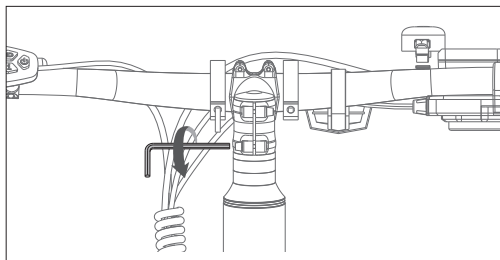

Attēlā 1-3

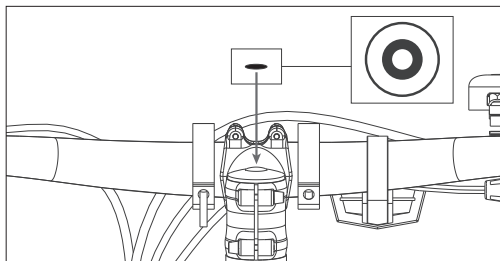

Attēlā 1-4

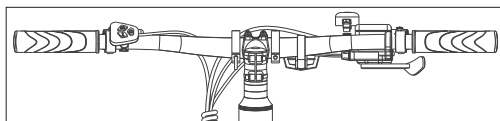

Attēlā 1-5

PIEZĪME:

Pārliecinieties, ka skrūves griezum moments augšdaļā ir aptuveni 4-6 N·m. Pārliecinieties, ka blakus esošo momenta spēks ir aptuveni 6 N·m.

SOLIS 2: Uzstādiet pedāļus

- a. Izmantojiet 15 mm atslēgu, lai uzstādītu pedāļus, kā parādīts (attēla 6-1).

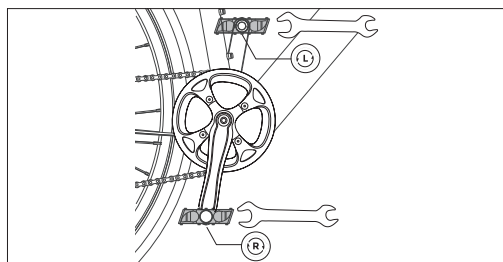
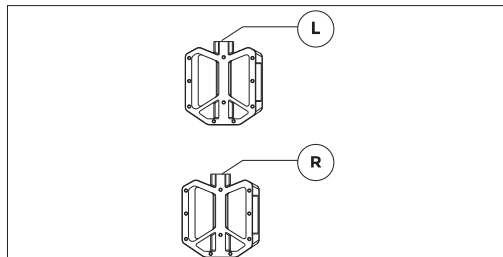

Attēla 2-1

PIEZĪMES:

- Pārbaudiet abu pedāļu gala vāciņus, lai identificētu kreiso un labo pedāli. Lūdzu, ņemiet vērā, ka labais pedālis tiks pievilktas pulksteņrādītāja kustības virzienā, savukārt kreisais pedālis - pret pulksteņrādītāja kustības virzienu. Pārļiecinieties, ka moments ir 18 N-m.

Kā izmantot E-velosipēdu

Uzlādējiet bateriju pirms pirmās lietošanas.

Kā uzlādēt

- Atveriet gumijas vāciņu un pievienojiet lādētāju e-velosipēda lādēšanas portam (Attēls 3-1). Pārļiecinieties, ka lādēšanas ports ir norādītajā virzienā, kā parādīts (Attēla 3-2).
- Pievienojiet lādētāju galvenajai sienas kontaktligzdai.
- Pievienojot akumulatoru lādētājam, tas sāks lādēties, un lādētāja indikators kļūs sarkans.
- Pēc tam, kad uzlāde ir pabeigta, uzlādes indikators kļūs zaļš. Kad baterija ir pilnībā uzlādēta, noņemiet akumulatora lādētāju.
- Aizveriet gumijas vāciņu pēc uzlādes.

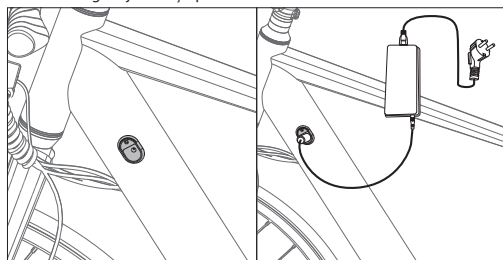

Attēla 3-1

Attēla 3-2

Kā iesākt E-velosipēdu

IESLĒGT/IZSLĒGT

Nospiediet un turiet ieslēgšanas/izslēgšanas pogu ON/OFF 3 sekundes, lai ieslēgtu displeju.

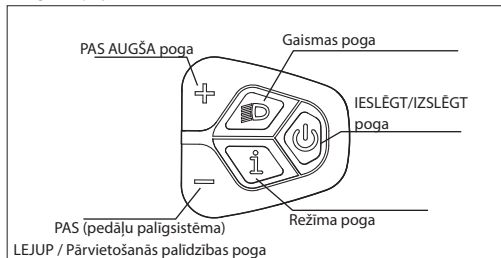

Pedāļu palīdzības līmenis

Motors piedāvā piecus velosipēda palīdzības režīmus: 0-5. Īsi nospiediet uz augšu vai leju, lai mainītu pedāļu palīdzības līmeni. Displeja interfeiss ir parādīts attēlā.

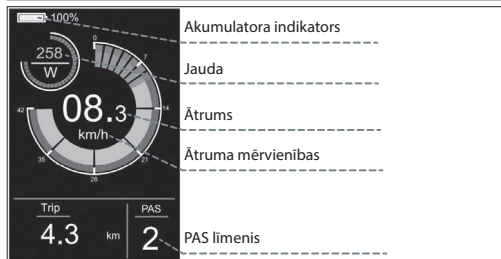
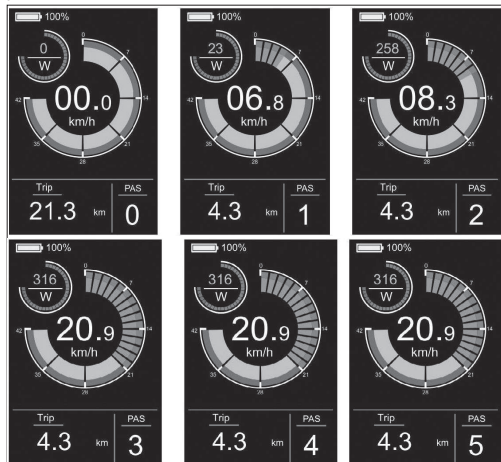

Gaismas slēdzis

Nospiediet gaismas pogu, lai ieslēgtu gaismu.

Pēc gaismas ieslēgšanas, aizmugures gaismas spilgtums samazināsies un instrumentu panelis parādīs gaismas identifikatoru, kā parādīts attēlā.

Nospiediet gaismas pogu vēlreiz, lai izslēgtu gaismu.



Displeja interfeiss

Pēc noklusējuma mērītājs rāda reālo ātrumu, nobraukumu katrā ceļojumā (km), motora izvades jaudu (W) un baterijas līmeni (%). Nospiediet pogu Mode, lai pārslēgtos starp vienkāršo nobraukumu (km), kopējo nobraukumu (km), maksimālo ātrumu (km/h), vidējo ātrumu (km/h) un braukšanas laiku (min). Displeja interfeiss ir parādīts attēlā.

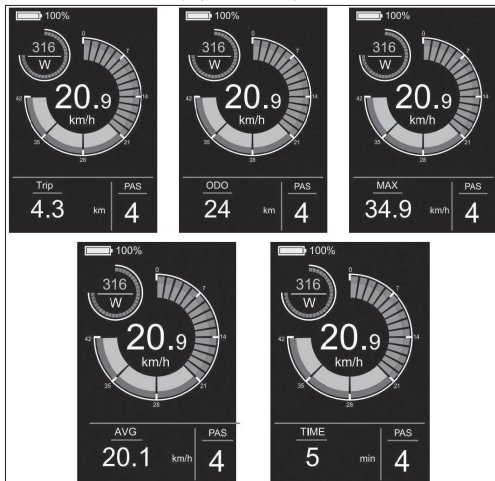

Gājēja palīdzība

Nospiežot un turējot leņķupvērsto DOWN pogu 3 sekundes, tiek aktivizēts gājēja palīgmode. E-velosipēds automātiski pārvietosies ar ātrumu 5 km/h. Displeja interfeiss ir parādīts attēlā.



Iestatījumu izvēle

Starta stāvoklī, kad transportlīdzeklis ir stacionārs, turiet nospiešanas pogas UP un DOWN ilgāk par 2 sekundēm vienlaikus, un instruments ievadīs iestatījumu saskarni. Darbības saskarne ir parādīta attēlā. **Visas operācijas jāveic ar ātrumu 0.**

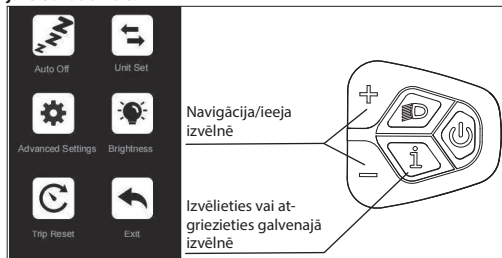

Kā iestatīt

- Nospiediet pogu vai , lai pārslēgtos, un nospiediet pogu Režīms, lai ievadītu iestatījumu.
- Pēc iestatījumu ievadīšanas, jūs varat regulēt parametrus, nospiežot pogu un , lai saglabātu un atgrieztos augstākā līmeņa iestatījumos.

Kas var tikt iestatīts.

Automātiskā izslēgšana: Ja jūs ieejat šajā iestatījumā, varat regulēt automātisko izslēgšanas laiku, kā parādīts (4.1 attēlā).

Iekārta iestatīta: Ja jūs ieejat šajā iestatījumā, varat pielāgot vienību, kā parādīts (attēlā 4-2).

Izvērtie iestatījumi: Ja jūs ieejat iestatījumos, varat pielāgot valodas iestatījumus, apskatīt produkta versijas informāciju un lejupielādēt APP, kā parādīts (attēlā 4-3).

Spilgtums: Ja jūs ievadīsiet šo iestatījumu, varat regulēt mērītāja apgaismojuma spilgtumu, kā parādīts (4. attēls).

Ceļojuma atiestatīšana: Ja jūs ieejat šajā iestatījumā, varat notīrīt vienkāršā nobraukuma datus un pielāgot vienkāršā nobraukuma notīrīšanas režīmu, kā parādīts (4-5. attēlā).

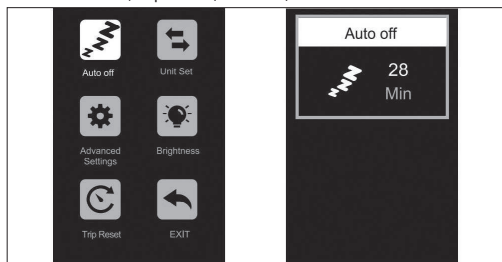

Attēlā 4-1

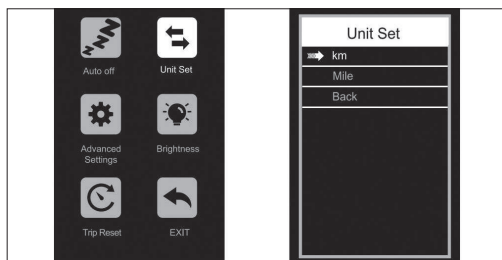

Attēlā 4-2

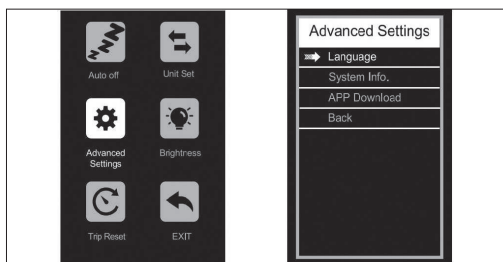

Attēla 4-3



Attēla 4-7

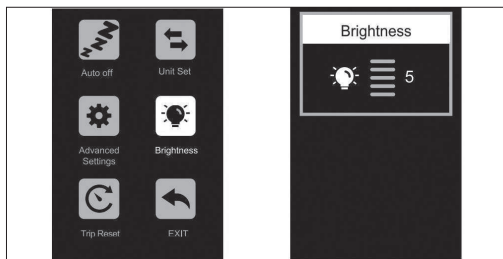

Attēla 4-4

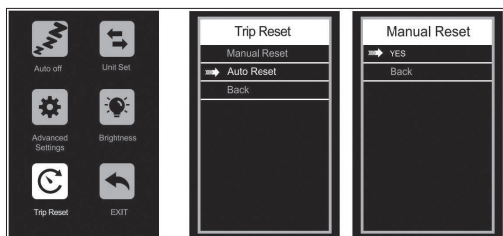

Attēla 4-5

Savienojums ar SHARP Life lietotni

Ieejiet izvēlnē, nospiežot pogas un , un ievadiet Paplašināto iestatījumu saskarni, kā parādīts (4.6. attēla).

Izvēlieties "Lietotnes lejupielāde" un nolādējiet QR kodu, lai lejupielādētu SharpLife lietotni savā tālrunī. Kad lejupielāde ir pabeigta, ieslēdziet mobila tālruņa Bluetooth un ienāciet lietotnē, lai meklētu ierīci, ar kuru savienoties. Kad instruments rāda Bluetooth ikonu, kā parādīts (Attēla 4-7), savienojums ir veiksmīgs.

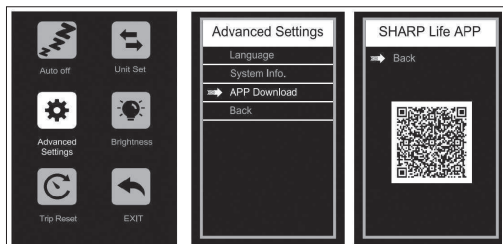

Attēla 4-6

Noņemiet savienojumu

Ir vairāki veidi, kā atvienot lietotni no produkta:

- Izsēdziet Bluetooth savā tālrunī
- Nospiediet un turiet nospiestu pogu un pogu vienlaicīgi 2 sekundes. Pēc tam mēritājs parādīs "Bluetooth atcelts"
- Izvēlieties Noņemiet ierīci lietotnē
- Izsēdziet E-bike

Valodas iestatījums

Izvēlieties un ievadiet Paplašināto iestatījumu saskarni.

Ieejiet valodas iestatījumos un nospiediet vai pogu, lai izvēlētos vēlamu valodu. Lai saglabātu iestatījumus, turiet nospiestu pogu un atgriezieties iepriekšējā izvēlnē. Sekojošā attēla parādīta darbības saskarne.

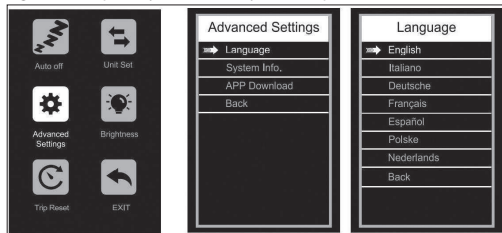

USB uzlādes ligzda

Jūsu ērtībām uz displeja moduļa ir USB uzlādes ligzda. Lai piekļūtu ligzdai, pavelciet ligzdas vāciņu uz vienu pusi.

SHARP Life lietotne

SVARĪGI!

Lietotnes instalēšana ļauj saņemt aktuālos programmatūras atjauninājumus un tādējādi turpināt uzlabojumus.

Mobilajā ierīcē instalējiet lietotni SHARP Life, lai sāktu baudīt papildfunkciju ieguvumus. Tā ietver tālāk norādīto.

– Ierīces ātruma uzraudzība.

– Ātruma/attāluma mērvienību maiņa starp kilometriem un jūdzēm.

Noklikšķiniet uz (Pievienot ierīci), kad elektriskais velosipēds ir ieslēgts.

Jūsu ierīce automātiski skenēs jūsu e-velosipēdu. Pārlicinieties, ka jūsu tālrunī ir ieslēgta Bluetooth funkcija. Ja tiek pieprasīts, atļaujiet atrašanās vietas pakalpojumus.

Līdzko ierīce tiek atrasta, Bluetooth savienojums pāri ir izveidots.

PIEZĪME.

Ja vēlaties savienoties ar e-velosipēdu ar jaunu kontu, ir divi veidi:

1. Noņemiet ierīci no iepriekšējā konta.
2. Nospiediet un turiet nospiestu pogu 'i' Mode un pogu '-' vienlaicīgi 2 sekundes, lai atceltu displeja Bluetooth savienojumu, pēc tam jaunais konts var to savienot.

Lai pievienotu savu e-velosipēdu lietotnei.



<https://www.sharpconsumer.com/sharp-life-app>

Apkope

Intervāls	Pārbaudīt	Serviss	Aizstāt
Iknedējas, 160-321 km (100-200 jūdzes)	Pārbaudiet aparatūru pareizam momentam. Pārbaudiet piedziņu pareizai izvietojumam un darbībai (ieskaitot jostu, brīvratu, ķēdes zobratu). Pārbaudiet riteņa taisnību un kslu darbību (bez spieķu trokšņa) Pārbaudiet rāmja stāvokli, meklējot bojājumus.	Notīriet rāmi, to noslaukot ar mitru drānu. Izmantojiet cilindru regulatoru(s), lai, ja nepieciešams, pielāgotu pārnēsūmķārbas/bremžu vadus.	Aizstājiet jebkuras sastāvdaļas, kuras mūsu produktu atbalsts vai sertificēts uzticams velosipēdu mehāniķis ir apstiprinājis kā bojātas līdz nespējai remontēt vai salauzatas.
Ikmēneša, 402-1207 km (250-750 jūdzes)	Pārbaudiet bremžu kļuču linijveida novietojumu, bremžu kabeļa spriedzi. Pārbaudiet jostas stiepišanos. Pārbaudiet bremžu un pārslēgšanas vadus uz koroziju vai šķiedrušanos. Pārbaudiet spieķu spriedzi. Pārbaudiet piederumu montāžu (statīva montāžas skrūves, mudguarda aparatūru un izlīdzināšanu).	Pārbaudiet kranka un pedāļu momentu. Tīri bremžu un pārslēgšanas kabeļi. Pārbaudiet un pielāgojiet riteņus, ja tiek atklāti kādi atslābuši spieķi.	Nomainiet bremžu un pārnēsūmu vadus, ja nepieciešams. Nomainiet bremžu kļuču, ja nepieciešams.
Ik pēc 6 mēnešiem, 1207-2011 km (750-1250 jūdzes)	Pārbaudiet piedziņu (siksnu, zobratu, brīvgaitu). Pārbaudiet visus kabeļus un apvalkus.	Ieteicams standarta regulējums, ko veic sertificēts, uzticams velosipēdu mehāniķis. Ieeļļojiet apakšējo balstu.	Nomainiet bremžu kļuču. Ja nepieciešams, nomainiet riepas. Ja nepieciešams, nomainiet vadus un korpusus.

Ja jūs izmantojat velosipēdu grūtos apstākļos vai braucat vairāk nekā 2,000 km/1,250 jūdzes gadā, samaziniet pārbaudes intervālus un veiciet pārbaudi velosipēdu servisa darbināc ik pēc 6 mēnešiem.

Skrūvju savienojumi

- Regulāri pārbaudiet transportlīdzekli, vai skrūvju savienojumi nav atbrīvojušies, atbilstoši apkopes grafikam, un atbrīvojušās skrūves atvienojiet ar momenta atslēgu.
- Nedodieties braucienā ar velosipēdu, ja atklājat, ka kādi skrūvju savienojumi ir atslābuši.
- Ja jums trūkst nepieciešamās zināšanas un nepieciešamie rīki, lūdz, ļaujiet profesionālim pārbaudīt brīvas skrūvju savienojumus.

Rāmis un dakšas

- Pārbaudiet rāmi un cieto dakšu, vai tajā nav plaisu, deformācijas vai krāsas izmaiņas.
- Ja rāmis vai dakšas ir plaisājušas, deformētas vai mainījušas krāsu, nekavējoties sazinieties ar profesionāli.
- Neizmantojiet velosipēdu, ja atrodāt jebkādas plaisas, deformācijas vai krāsas izmaiņas.

Sedeklis

- Pārbaudiet, vai varat pagriezt sedekli.
- Ja jūs varat pagriezt sedekli, pievelciet sedekļa stieņa spiedienu. Ievērojiet piemērojamos momentus.
- Pārbaudiet, vai jūs varat pārvietot sedekli horizontāli ceļojuma virzienā vai pretējā virzienā.
- Ja jūs varat pārvietot sedekli, regulējiet sedekļa spraudni.

Riteni

- Pārbaudiet, vai Vai priekšējais vai aizmugurējais ritenis var pārvietoties sānos un vai riteņa mātes kustas.
- Ja riteņu skrūves kustas, lūdz, ļaujiet profesionālim pārbaudīt skrūvju savienojumus.
- Ja ātrās atbrīvošanas caurlaidņa kustas, regulējiet caurlaidni.
- Ja priekšējais vai aizmugurējais ritenis pārvietojas sānos, lūdz, lai to pārbauda profesionālis.
- Pārbaudiet, vai abās pusēs starp priekšējo riteni un priekšējo vilci, kā arī starp aizmugurējo riteni un rāmi ir vienāds attālums.
- Ja attālumam nav vienādi, lūdz, lai profesionālis pārbauda priekšējo un aizmugurējo riteni.

- Paceliet velosipēdu un pagrieziet priekšējo vai aizmugurējo riteni. Pārbaudiet, vai priekšējais vai aizmugurējais ritenis svārstās sānos vai ārpusē.
- Ja priekšējais vai aizmugurējais ritenis svārstās sānos vai uz āru, lūdz, lai profesionālis pārbauda riteni.
- Pārbaudiet priekšējos un aizmugurējos ratus regulāri, meklējot plaisas, deformācijas vai krāsu izmaiņas.
- Pārbaudiet, vai riteņa mala atrodas zem iekšējās caurules un riteņa lentas.
- Neizmantojiet velosipēdu, ja riepas malas ir plaisātas, deformētas vai mainījušas krāsu.
- Lai profesionālis pārbaudītu, vai riteņa malā, materiālos vai alumīnijā nav bojājumu.
- Maigi saspiediet spieķus kopā ar pirkstiem un īkšķi, lai pārbaudītu, vai visiem spieķiem ir vienāda spriedze.
- Ja spriedzes līmenis mainās vai spieķi ir valģīgi, lūdz, lai profesionālis pārbauda spieķu spriedzi.

Riepas

- Pārbaudiet, vai riepas spiediens ir pareizs atbilstoši datiem, kas norādīti uz riepas sāna.
- Pārbaudiet, vai riepas nav plaisu un bojājumu no svešķermeņiem.
- Pārbaudiet, vai jūs skaidri jūtat riepas protektoru.
- Ja riepa ir plaisājusī vai bojāta, vai arī protektora dziļjums ir pārāk zems, lūdz, nododiet riepu profesionāļa rīcībā, lai to nomainītu.

Bremze

- Ir svarīgi, lai jūs apģūtu un atcerētos, kura bremžu svira kontrolē kuru bremzi (priekšējo/aizmugurējo), lai nodrošinātu savu drošību.
- Lai pārbaudītu, kāda konfigurācija ir iestatīta jūsu velosipēdam, nospiešiet vienu bremžu sviru un skatieties, vai darbojas priekšējā vai aizmugurējā bremze. Tagad dariet to pašu ar otru bremžu sviru. Atcerieties šo konfigurāciju.
- Kamēr pārbaudāt bremžu konfigurāciju, pārliecinieties, vai jūsu rokas ērti sasniedz un spiež sviras bez problēmām. Ja jūtat kādas problēmas vai diskomfortu, darbojoties ar bremzēm, lūdz, sazinieties ar mums pirms braukšanas.

Pārskatiet bremžu ražotāja lietotāja rokasgrāmatas un pārlecieties, ka pareizi uzturējat savas bremzes. Ir jūsu atbildība spēt atpazīt, kad jānomaina jūsu bremžu kluči.

Akumulators

Ir būtiski ievērot šos norādījumus un drošības padomus, lai nodrošinātu jūsu akumulatora ilgmūzību un pareizu darbību.

- Pirms katras braukšanas pilnībā uzlādējiet bateriju, lai nodrošinātu, ka tā ir gatava visam ceļojumam. Tas palīdzēs samazināt pārmērīgas baterijas izlādes iespējamību.
- Ja baterija fiziski tiek bojāta vai kļūst nefunkcionējoša, ja tā ir nokritusi vai iesaistīta avārijā, vai ja pamanāt, ka tā darbojas nenormāli, lūdz, nekavējoties pārtrauciet tās lietošanu un sazinieties ar pārdevēju.
- Glabājiet bateriju sausā, klimata kontroles iekštelpā temperatūrā starp 0°C un 40°C.

Spriegums samazinās, kad baterija ir zema, kas var izraisīt vājinātu elektroenerģijas palīdzību. Ieteicams sākt uzlādēt, kad baterijas lādējums ir 20-40%.

Uzlāde	80-100%	80%	60%	40%	20%	0-20%
Baterijas spriegums/V	41.6	39	37.5	36	34.5	31

Uzlādējot savu bateriju

- Lādētājs ir paredzēts 100–240V. Pirms katras lādēšanas pārlecieties, vai lādētājs, lādētāja kabeli un akumulators nav bojāti.
- Uzlāde aizņem aptuveni 3–4 stundas. Retos gadījumos baterijas pilnīga uzlāde var aizņemt ilgāku laiku, īpaši, ja velosipēds ir jauns vai ilgu laiku nav lietots.
- Akumulatoru uzlādējiet tikai ar piegādāto lādētāju, jo citi var izraisīt akumulatora bojājumus vai palielināt ugunsgrēka vai sprādziena iespējamību.
- Lai arī lādētājs ir paredzēts automātiskai uzlādes pārtraukšanai, kad baterija ir pilna, to nedrīkst atstāt pieslēgtu ilgāk par 12 stundām.
- Pārlecieties, ka jūsu lādētājs ir izolēts no šķidrumiem, netīrumiem un atkritumiem.

Viena uzlādes darbības rādītājs lielā mērā ir atkarīgs no vairākiem apstākļiem, piemēram, (bet ne tikai):

- Laika apstākļi, piemēram, apkārtējā temperatūra un vējš;
- Ceļa apstākļi, piemēram, augstums un ceļa virsma;
- Velosipēda stāvoklis, piemēram, riepu spiediens un uzturēšanas līmenis;
- Riteņbraukšanas lietošana, piemēram, paātrināšana un pārslēgšana;
- Braucēja un bagāžas svars;
- Lādēšanas un izlādes ciklu skaits;
- Akumulatora vecums un stāvoklis.

Lādētāja piezīmes

- Lādētāju vajadzētu izmantot tikai iekštelpās, vēsā, sausā, labi ventilētā vietā uz plakana, stabila, cieta virsma.
- Izvairieties no lādētāja pakļaušanas šķidrumiem, putekļiem, gruziem vai metāla objektiem. Lādētāju lietošanas laikā to nedrīkst ne ar ko segt.
- Glabājiet un lietojiet lādētāju drošā vietā, prom no bērniem.
- Baterijas pilna uzlāde pirms katras lietošanas palīdz pagarināt tās kalpošanas laiku un samazina pārmērīgas izlādes risku.
- Neizmantojiet nevienu citu lādētāju, izņemot oriģinālo lādētāju, ko saņēmt kopā ar savu pusītiumu, vai lādētāju, kas ir īpaši paredzēts konkrētajam velosipēdam, ko esat iegādājies tieši no SHARP.
- Šis lādētājs ir paredzēts standarta mājssaimniecības Maiņstrāvas sprieguma kontaktligzdām ar 110-240V 50/60 Hz ieejas spriegumu, un tas automātiski uzver un aprēķina ieejas spriegumu. Nepētiēt atvērt lādētāju vai mainīt ieejas spriegumu.
- Nevelciet un nekratiet lādēšanas kabeli. Atvienojot, velciet par plasmāses spraudni, lai rūpīgi noņemtu AC/DC kabeli.
- Ir normāli, ka lādētājs lādēšanas laikā kļūst mēreni silts. Ja lādētājs ir pārāk karsts, lai to pieskartos, vai ja jūtat smaku vai pamanāt citus pārkaršanas pazīmes, pārtrauciet lādētāja lietošanu un sazinieties ar SHARP servisa centru.

- Lietojot lādētāju, paturiet indikatoru augšējā pusē. Nelietojiet lādētāju apgriezti, jo tas var traucēt dzesēšanu un saīsināt tā mūža ilgumu.
- Izmantojiet tikai oriģinālo SHARP piedāvāto lādētāju vai tādu, kas ir paredzēts jūsu konkrētajam velosipēda modelim un ir apstiprināts no SHARP. Nelietojiet pēc tirgus lādētājus, kas var izraisīt bojājumus, smagas traumas vai nāvi.
- Neievērojot šeit norādīto baterijas uzlādes informāciju, var radīt nevajadzīgas bojājumu uzlādes komponentiem, baterijai vai uzlādētājam un var izraisīt sliktu baterijas darbību vai nespēju pareizi darboties. Šādā veidā radīti baterijas bojājumi nav garantijas segti.

Sava akumulatora līdzsvarošana

Kad pirmo reizi saņemat savu velosipēdu, ir svarīgi ievērot šos soļus, lai nodrošinātu, ka jūsu baterijas šūnas ir pareizi sabalansētas un tās darbojas pēc iespējas efektīvāk.

1. Pirmais uzlādes reizes pēc velosipēda saņemšanas (vai pēc ilgstošas glabāšanas), pārlecieties, ka bateriju uzlādējat vismaz 4 stundas pirms braukšanas.

PIEZĪME: Iesakām bateriju pirmajās trīs uzlādēs uzlādēt vismaz 4 stundas, lai nodrošinātu, ka šūnas pareizi balansē.

2. Pēc pirmajām trim braucieniem, jūs varat sākt regulāras uzlādes procedūras.

Pārbaudiet elektrisko piedziņas sistēmu

- Pārbaudiet visus kabelus, lai pārlicinātos, ka nav nekādu bojājumu.
- Pārbaudiet displeju uz plaisām un bojājumiem. Pārbaudiet, vai tas ir stingri nostiprināts.
- Pārbaudiet vadības ierīci uz plaisām un bojājumiem. Pārbaudiet, vai tā ir stingri nostiprināta.
- Pārbaudiet pārslēdzamo akumulatoru, lai pārlicinātos, ka tas nav bojāts.
- Pārbaudiet, vai visi kontakti ir pareizi novietoti, un, ja nepieciešams, atkārtoti tos savienojiet.
- Pārbaudiet kabeli un ārējo korpusu, lai apstiprinātu, ka nav bojājumu.
- Pārbaudiet motoru, lai pārlicinātos, ka tas nav bojāts.

Tīrīšana

- Vienmēr izslēdziet akumulatoru un noņemiet lādētāju no lādēšanas porta un sienas kontaktligzdas, pirms tirat akumulatoru vai velosipēdu.
- Izmantojiet sausu vai nedaudz mitru drānu, lai notīrītu akumulatoru vai velosipēda rāmi. Ja uzlādes portā vai ap to ir netīrumi, mēģiniet tos noņemt ar zemu gaisa spiedienu vai mikstu birsti. Instrukcijas par to, kā tīrīt piedziņas sistēmas komponentus, lūdz, skatiet piedziņas sistēmas ražotāja instrukcijas.
- Tīrīšanas laikā pārlecieties, ka velosipēda lādēšanas ports ir pilnībā aizvērts un ūdens netiek saskarē ar elektriskajām sastāvdaļām. Ja tas ir mitrs, atstājiet lādēšanas portu atvērtu, lai tas pilnībā izžūtu pirms lādētāja pievienošanas.
- Esi uzmanīgs, lai nesabojātu vai nepakļautu elektrokomponentus ūdenim. Neizmanto augstspiediena mazgātāju savai baterijai, motoram vai citiem elektrokomponentiem. Elektrokomponentu bojāšana vai to pakļaušana ūdenim var izraisīt ugunsgrēku, kas var izraisīt nopietnas traumas vai pat nāvi. Neizmanto vai nelādē bateriju, ja uzskati, ka ūdens ir iekļuvis tajā. Tāpat visiem savienotajiem, ieskaitot lādēšanas portu, pirms velosipēda izmantošanas vai lādēšanas ir jābūt pilnīgi sausiem un tīriem.
- Neizmantojiet alkoholu, šķīdinātājus vai abrazīvas tīrīšanas līdzekļus, lai tīrītu lādētāju. Tā vietā izmantojiet sausu vai nedaudz mitru drānu. Tīriet tikai velosipēda virsmu.

Servisa informācija

BRĪDINĀJUMS

TEHNOLOĢISKE UZLABOJUMI IR PADARĪJUŠI VELOSIPĒDUS UN TO

KOMPONENTES SAREŽĢĪTĀKUS, UN INOVĀCIJU TEMPS PAĀTRINĀS. ŠĪ ROKASGRĀMATA NEVAR NODROŠINĀT VISU INFORMĀCIJU, KAS NEPIECIEŠAMA, LAI PAREIZI REMONTĒTU UN/VAI UZTURĒTU JŪSU VELOSIPĒDU.

Lai palīdzētu samazināt negadījumus un iespējamās traumas risku, jebkuru remontu vai apkopi, ieskaitot tās, kas šajā rokasgrāmatā nav tieši aprakstītas, jāveic profesionālim. Tikpat svarīgi ir tas, ka jūsu individuālās uzturēšanas prasības tiks noteiktas, ņemot vērā visu, sākot no jūsu braukšanas stila līdz ģeogrāfiskajai atrašanās vietai.

Konsultējieties ar profesionāli, lai noteiktu jūsu apkopes prasības.

BRĪDINĀJUMS

DAUDZI VELOSIPĒDU SERVISI UN REMONTA UZDEVUMI PRASA ĪPAŠAS ZINĀŠANAS UN RĪKUS.

Nesāciet veikt jebkādas regulēšanas vai apkopes darbības savam velosipēdam, līdz profesionālis nav mācījis, kā tos pareizi veikt. Nepareiza regulēšana vai apkope var izraisīt velosipēda bojājumus vai negadījumu, kas var izraisīt smagas traumas vai nāvi.

Ja vēlaties apgūt, kā veikt lielus apkopes un remonta darbus savam velosipēdam, jums ir trīs iespējas:

1. Prasiet Servisa Centram kopijas par ražotāja montāžas un servisa instrukcijām jūsu velosipēda komponentiem vai sazinieties ar komponentu ražotāju.
2. Lūdziet Servisa Centram ieteikt grāmatu par velosipēdu remontu.
3. Jautājiet Servisa Centram par velosipēdu remonta kursu pieejamību jūsu apgabalā.

Mēs iesakām jums lūgt profesionāļa palīdzību, lai pārbaudītu jūsu darba kvalitāti pirmo reizi, kad strādājat pie kaut kā, un pirms braucat ar velosipēdu, tikai lai pārlielinātos, ka viss ir izdarīts pareizi. Tā kā tas prasīs mehāniķa laiku, par šo pakalpojumu var tikt piemērota neliela maksa. Mēs arī iesakām jums lūgt profesionāļa padomu par rezerves daļu iegādi, piemēram, iekšējiem riteņiem, spuldzēm utt., jo tas būtu noderīgi, kad jūs esat iemācījies aizstāt šādas daļas, kad tās ir jānomaina.

Garantijas noteikumi

GARANTIJAS ILGUMS

- Katram velosipēdam ir noderīgs produkta mūža ilgums. Šī ierobežotā garantija nenozīmē, ka rāms vai sastāvdaļas nekad nevar tikt salauztas vai ka tās kalpos mūžīgi. Šī ierobežotā garantija sedz ražošanas defektus, kas rodas produkta normālas mūža ilguma un lietošanas laikā.
- Citi komponenti ir garantijas segti, ja tāda ir, saskaņā ar to ražotāja norādījumiem, un tie nav segti ar šo ierobežoto garantiju.

GARANTIJAS NOSACĪJUMI

- Šī ierobežotā garantija attiecas tikai uz riteņiem, kas iegādāti saliktā un regulētā stāvoklī no autorizētiem Sharp izplatītājiem.
- Šī ierobežotā garantija attiecas tikai uz velosipēda oriģinālo īpašnieku un to nevar pārnest uz turpmākajiem īpašniekiem.
- Lai pierādītu pirkumu, nepieciešams oriģinālais pirkuma kvīts, kas jāiesniedz Sharp, ja rodas kādas problēmas ar produktu. Sharp prasīs klientiem izpildīt obligātu standarta procedūru garantijas prasībām, kas ietvers mediju, piemēram, fotogrāfijas un video, lai palīdzētu Sharp konstatēt produkta defektus. Garantija attiecas tikai uz atsevišķām komponentēm. Komponentu noņemšanas, montāžas un regulēšanas prasības ir klienta atbildība, kurš iesniedz prasību. Izdevumi un neērtības, kas rodas produkta lietošanas zaudējumu dēļ, netiek segti, kamēr notiek garantijas procedūra.
- Bojājumi, kas radušies no normālas nolietojamības, ieskaitot noguruma rezultātus, nav segti. Ir īpašnieka atbildība regulāri pārbaudīt un pareizi uzturēt savu velosipēdu. Daži priekšmeti, kas parasti izrāda bojājumus no normālas nolietojamības, ietver:
 - Bremžu klucī, Spieķi, Riepas, Caurlaides, Riteņa zobrats, Sēdekļi, Stāvvietas kāja
- Krāsas izbalēšana, ko izraisa ultravioletās gaismas (UV) vai āra apstākļu ietekme, nav segta ar šo ierobežoto garantiju.

- Visas darba izmaksas par garantijas servisu, ieskaitot komponentu pārvietošanu un/vai jaunu komponentu instalēšanu, ir velosipēda īpašnieka atbildība.
- Sakarā ar produktu attīstību un novecošanu (piemēram, produkti, kas vairs netiek ražoti vai turēti noliktavā), daži rāmji vai komponenti var nebūt pieejami vecākiem modeļiem. Šādos gadījumos Sharp var izvēlēties nodrošināt aizstājēju, ko uzskata par vislīdzīgāko modeli, bet komponentu iegāde un apmaksā ir velosipēda īpašnieka atbildība.
- Visi lēmumi saskaņā ar šo ierobežoto garantiju tiks pieņemti tikai pēc Sharp ieskatiem, ieskaitot, bet ne tikai, lēmumu par bojāta izstrādājuma remontu vai aizstāšanu, kā arī par to, kurš aizstājējizstrādājums ir visvairāk salīdzināms ar pieejamo izstrādājumu.

GARANTIJAS IZŅĒMUMI

Šī garantija neaptver:

- Bojājumi vai kļūmes, kas radušās no ļaunprātīgas izmantošanas, neuzmanības, nepareizas lietošanas vai negadījuma.
- Bojājumi no triku braukšanas; rampu lēkšanas; akrobātijas; sacensībām, piemēram, riteņbraukšanas sacensībām, riteņbraukšanas motokrosa sacensībām vai līdzīgām aktivitātēm; vai jebkura darbība, kas nav saskaņā ar produkta paredzēto lietojumu.
- Bojājumi, ko izraisa pārmērīga pakļaušana elementiem, piemēram, ūdens, ko izraisa velosipēdu neglabāšana telpās.
- Bojājumi, kas radušies nepareizas akumulatora uzlādes dēļ vai jebkura lādētāja lietošanas, ko nav piegādājis Sharp.

Visas garantijas zaudē spēku, ja velosipēds tiek pakļauts ļaunprātīgai izmantošanai, neievērošanai, nepareizai remontam, nepareizai montāžai, nepietiekamai apkopei saskaņā ar īpašnieka rokasgrāmatu, izmaiņām, modifikācijām, nesaderīgu detaļu uzstādīšanai, korozijai, negadījumam vai citai nenormālai, pārmērīgai vai nepareizai lietošanai. Turklāt šī garantija neattiecas uz bojājumiem, kas saistīti ar komerciālu izmantošanu.

Legālie dokumenti

RoHS

- SHARP apliecina, ka šis produkts un tā iepakojums atbilst 2017. gada Direktīvai, kas groza RoHS Direktīvu par bīstamo vielu ierobežošanu elektriskajā un elektroniskajā aprīkojumā, kas plaši pazīstama kā RoHS.

Uzglabāšana

- Jūsu akumulatora glabāšana.
- Ja plānojat uzglabāt savu velosipēdu (vai rezerves bateriju) ilgāk par divām nedēļām, lūdz, ievērojiet šos norādījumus, lai uzturētu savas baterijas darbības mūžu.
 1. Periodiski pārbaudiet bateriju un pārliecinieties, ka tās uzlāde ir vismaz 80%.
 2. Glabājiet savu bateriju vēsā, sausā vietā temperatūrā starp -20 °C un 20 °C.
- Neievērojot pareizu baterijas kopšanu, var radīt nevajadzīgus bojājumus komponentiem, baterijai un uzlādētājam, kas var izraisīt zemāku veiktspēju vai darbības traucējumus. Baterijas jaudas zudums nav garantijas segts.

Transports

- Transportējot vai nosūtīt akumulatoru uz ilgiem attālumiem, ieskaitot gaisa ceļojumus, jāsamazina tā uzlāde līdz 50% vai mazāk, gadījumā, ja tas tiek bojāts pārvadājuma laikā. Iepakojiet to rūpīgi. Nekad nevediet bojātu akumulatoru uz lidmašīnu.
- Jūsu baterijas transportēšana un/vai nosūtīšana var būt pakļauta ierobežojumiem un var prasīt īpašu apstrādi, marķēšanu un iepakojumu. Informējieties par jūsu valsti vai štata spēkā esošajiem tiesiskajiem prasībām un noteikumiem, kā arī pārbaudiet informāciju ar savu aviokompāniju vai pārvadātāju.
- Nemiet vērā, ka jūsu elektriskais velosipēds var būt ievērojami smagāks nekā velosipēds bez motora atbalsta.

Problēmu novēršana

Kļūdas kods

Ja ar elektrisko sistēmu kaut kas nav kārtībā, displejā parādīsies kļūdas kods. Nevilcinieties sazināties ar mūsu servisa centru, lai novērstu problēmas.



Šeit ir kļūdu kodu definīcijas.

Kļūdas kods	Definīcija
21	Nenormāla strāva
23	Dzinējs ir fāzē ārpus
24	Motoru zāles signāla kļūda
25	Nenormāla bremzēšana
30	Sakaru problēma

Simptomi	Iespējamie iemesli	Visbiežāk sastopamie risinājumi
Ritenis nedarbojas.	<ol style="list-style-type: none"> 1. Nepietiekama baterijas jauda 2. Bojāti savienojumi 3. Akumulators nav pilnībā ievietots traukā 4. Nepareiza ieslēgšanas secība 5. Bremzes tiek piemērotas 	<ol style="list-style-type: none"> 1. Uzlādējiet akumulatoru 2. Tīriet un remontējiet savienotājus 3. Ievietojiet akumulatoru pareizi 4. Ieslēdziet velosipēdu pareizā secībā 5. Atvienojiet bremzes
Neregulāra paātrināšana un/vai samazināta maksimālā ātrums.	<ol style="list-style-type: none"> 1. Nepietiekama baterijas jauda 	<ol style="list-style-type: none"> 1. Uzlādējiet vai nomainiet akumulatoru
Motors nereaģē, kad velosipēds ir ieslēgts.	<ol style="list-style-type: none"> 1. Brīvi piekaramās vadības 2. Atslabināts vai bojāts motora spraudņa vads 3. Bojāts dzinējs 	<ol style="list-style-type: none"> 1. Remontējiet un/vai atkārtoti savienojiet 2. Nodrošiniet vai nomainiet 3. Remontēt vai aizstāt
Samazināts attālums.	<ol style="list-style-type: none"> 1. Zems riepu spiediens 2. Zems vai defekts akumulators 3. Braukšana pa pārāk daudz kalniem, pretvējā, bremzēšana un/vai pārmērīga slodze 4. Akumulators ilgu laiku izlādēts bez regulāram uzlādēm, novecojis, bojāts. 5. Bremzes ber 	<ol style="list-style-type: none"> 1. Regulējiet riepu spiedienu 2. Pārbaudiet savienojumus vai uzlādējiet akumulatoru. 3. Palīdziet ar pedāļiem vai regulējiet maršrutu. 4. Sazinieties ar produktu atbalstu, ja diapazona samazināšanās turpinās. 5. Regulējiet bremzes
Akumulators netiks uzlādēts.	<ol style="list-style-type: none"> 1. Lādētājs nav pareizi pieslēgts 2. Lādētājs bojāts 3. Akumulators bojāts 4. Vadījumu bojājums 	<ol style="list-style-type: none"> 1. Regulējiet savienojumus 2. Aizstāt 3. Aizstāt 4. Remontēt vai aizstāt
Rats vai motors rada divainas skaņas.	<ol style="list-style-type: none"> 1. Brīvi vai bojāti riteņa spieķi vai rīms 2. Brīvi vai bojāti dzinēja vadi 3. Aizmugurējais pārnenumkārbā nestrādā 	<ol style="list-style-type: none"> 1. Pielieciet, salabojiet vai nomainiet 2. Pārslēdziet vai nomainiet dzinēju. 3. Regulējiet aizmugures pārnenumkārbu

Tehniskās specifikācijas

Modelis	BK-GS03E-W	BK-GS03E-G
Vispārīgi		
Krāsas	Balts	Pelēks
Izmēri	M	M
Maksimālais ātrums (ES/UK)	25 km/st	25 km/st
Nobraukums	līdz 85 km	līdz 85 km
Svars	19,5 kg	19,5 kg
Maksimālais slodze	120 kg	120 kg
Braucēja augstums	165-190 cm	165-190 cm
Elektronika		
Dzinējs	36V 250W	36V 250W
Akumulators	36V 7.8Ah/280.8Wh	36V 7.8Ah/280.8Wh
Sensors	Kadences sensors, Momenta sensors	Kadences sensors, Momenta sensors
Displejs	IPX6 ūdensizturīgs TFT krāsu ciparu displejs	IPX6 ūdensizturīgs TFT krāsu ciparu displejs
Lādētājs	100V-240V/2A Gudra lādētāja	100V-240V/2A Gudra lādētāja
Lādēšanas laiks	4 stundas	4 stundas
Rāmja komplekts		
Rāmis	Alumīnija sakausējuma rāmis	Alumīnija sakausējuma rāmis
Rīteņi		
Riepas	700C x 35C Kenda® riepas	700C x 35C Kenda® riepas
Rims	Alumīnija sakausējuma melns	Alumīnija sakausējuma melns
Priekšējais gultnis	M9 x 13G x 36H Caurlaidņa	M9 x 13G x 36H Caurlaidņa
Spieķi	Mainīga diametra 304 nerūsējošais tērauds	Mainīga diametra 304 nerūsējošais tērauds
Bremzes		
Bremzes	Shimano®AMT 200JRRXR155 diskbremzes ar 160mm rotoru	Shimano®AMT 200JRRXR155 diskbremzes ar 160mm rotoru
Bremžu rokturi	Shimano® AMT200JRRXR155	Shimano® AMT200JRRXR155
Piedziņa		
Ķēdes rītenš	PIONEER-244A-5 1/2*3/32*44T*9/16*170	PIONEER-244A-5 1/2*3/32*44T*9/16*170
Ķēde	C8 1/2*3/32*108L	C8 1/2*3/32*108L
Vilks	170mm	170mm
Pedālis	HFbike®	HFbike®
Komponenti		
Sedeklis	Melnais sedeklis	Melnais sedeklis
Sedekļa stienis	Φ27.2*2.3*350mm alumīnija sakausējums	Φ27.2*2.3*350mm alumīnija sakausējums
Stūre	Alumīnija sakausējums, 680mm	Alumīnija sakausējums, 680mm
Stems	Alumīnija sakausējums	Alumīnija sakausējums

Rāmja izmērs	19,3 collas (49 cm)	
Ieteicamais braucēja augstums	5'6"–6'3"	165 cm–190 cm
A Sēdekļa caurules garums	52,07 centimetri	520 mm
B Sasniedziet	34,04 centimetri	340 mm
C Stāvēšanas augstums	78,99 centimetri	790 mm
D Riteņu bāze	102,11 centimetri	1020 mm
E Apakšējā balsta augstums	29,97 centimetri	300 mm
F Sēdekļa augstums	36,2 collas - 42,5 collas	920–1080 mm

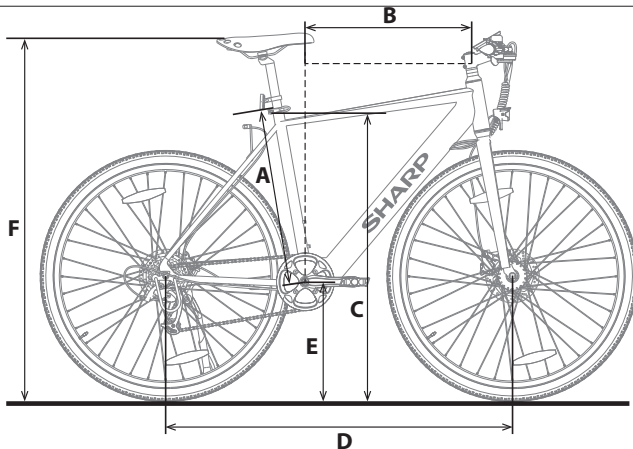

Kaubamärk:



Bluetooth® sõnamärgis ja logod on ettevõttele Bluetooth SIG, Inc. kuuluvad registreeritud kaubamärgid.

Kasutage seda kiirjuhendit oma elektriratta seadistamiseks ja kasutusele võtmiseks. Täpsema teabe saamiseks oma elektriratta mudeli kohta pöörduge veebipõhise kasutusjuhendi poole, mille leiate allpool toodud lingi järgimisel või QR-koodi skannimisel ja mudeli nime BK-GS03 otsimisel.



<https://www.sharpconsumer.com/support/>

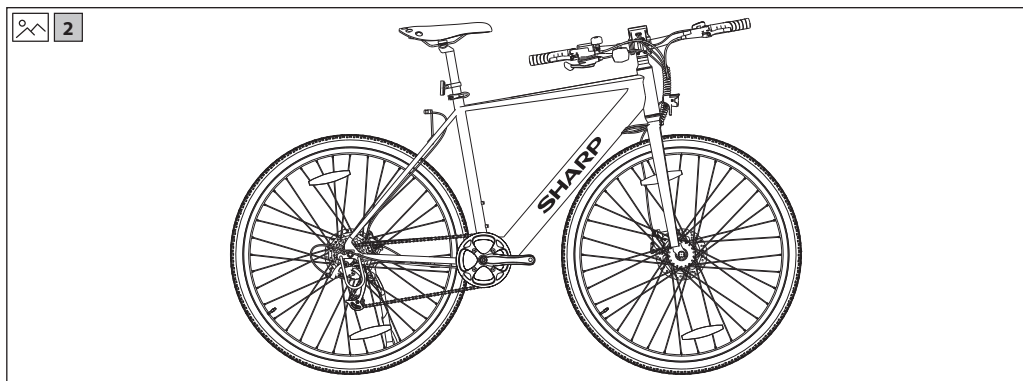
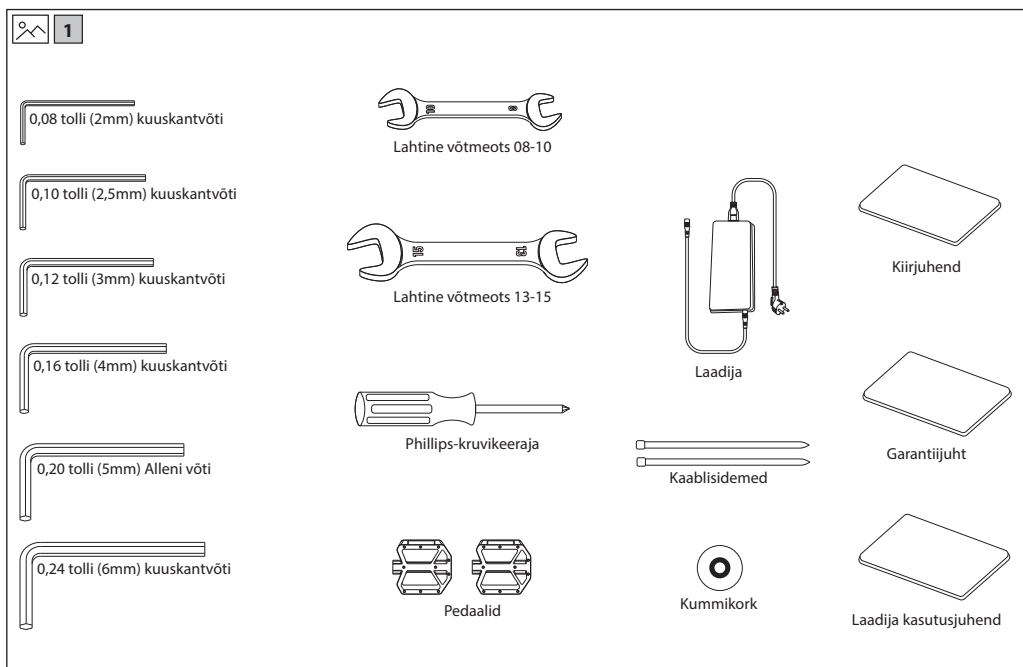

Olulised ohutusjuhised



Lugege enne seadme kasutamist läbi järgnevad ohutusjuhised ja järgige toodud hoiatusi.



Võrdkülgses kolmnurgas välgunool hoiatab kasutajat isoleerimata „ohtliku pingele“ olemasolust toote ümbrises, mis võib olla piisava suurusega, et kujutada inimestele elektrilöögiohtu.



Võrdkülgses kolmnurgas hüüumärk hoiatab kasutajat seadmega kaasas olevas juhendis leiduvatest olulistest kasutus- ja hooldusjuhistest.



Antud sümbol tähendab, et toode tuleb utiliseerida keskkonnasõbralikult moel ja mitte koos olmeprügiga.



Vahelduvvool



Klass II seade

Süttimise vältimiseks hoidke küünlad ja teised lahtise leegi allikad tootest eemal.



TÄHELEPANU! Lugege alljärgnev tähelepanelikult läbi ja hoidke hilisemaks uuesti läbivaatamiseks alles.

ETTEVAATUST: Kandke kaitsekiivrit!

Vähendage vigastuste ohtu, kandes sõitmise ajal sobivat kiivrit!

Õnnetuse ja vigastuse oht

- E-ratta ebakorrektno kasutamine ebapiisavate teadmiste tõttu võib põhjustada õnnetuse. Palun tutvuge enne sõitmist e-ratta omadustega.
- Tutvuge pidurikangi asukohaga ette, kui te ei ole piisavalt teadlik esimese ja tagumise piduri asukohast. Palun reguleerige ka enne sõitmist vastavalt.
- Veenduge, et pidurid on korralikult reguleeritud ja toimivad hästi.

ETTEVAATUST: Riistvara ei pruugi olla täielikult kinni keeratud, sealhulgas, kuid mitte ainult, poldid, mutrid, esiratta völli, tagaratas, roolisüsteemid (rool, vars), pidurisüsteem, sõidusüsteem, pedaalid jne.

Vigastuste riski vähendamiseks veenduge, et kõik jalgratta osad on korrektselt ja tihedalt kinnitatud ning et varustuses ei esine kadusid, purunenist ega muid kahjustusi.

ETTEVAATUST: See jalgratas on mõeldud täiskasvanutele. Lapsed võivad sõita ainult täiskasvanute järelevalve all.

Vähendamaks õnnetusjuhtumite ja vigastuste riski, veenduge, et jalgratas ja selle struktuurid ei oleks alla 3-aastaste laste käeulatuses.

ETTEVAATUST: Komponentide purunemine võib tekkida jalgratta ebaõige kasutamise tõttu.

Õnnetuse ja vigastuse oht!

- Ärge sõitke jalgrattaga üle rampide või kuhjade.
- Ärge sõitke selle jalgrattaga maastikusõidul.

- Ärge sõitke jalgrattaga üle treppe, kivide või muude astmete, mille kõrgus on suurem kui 15 cm.

Ebaõige lisandused või muudatused jalgrattal ja sobimatud tarvikud võivad põhjustada jalgratta talitlushäireid.

Vähendage õnnetuste ja vigastuste riski, ärge lisage ühtegi lisatarvikut, mida ei ole osetud müüjal või mille jaoks pole müüjal luba saadud, sealhulgas, kuid mitte ainult, laste turvatoolid, haagised jne.

ETTEVAATUST: Ärge sõitke jalgrattaga riskantselt.

Vähendage õnnetuste ja vigastuste riski, sõites jalgrattaga ainult õigel viisil. Veenduge, et suudate jalgratag kontrollida, ja ärge proovige ohtlikke tegevusi, sealhulgas, kuid mitte ainult, sõitmist ilma käte, hüpeta ja rattatõsteteta.

OHT: Jalgratta hooldamata jätmine seab ohtu õnnetuse ja vigastuse Kontrollige jalgratast enne igat sõitu, sealhulgas, kuid mitte ainult, pidurite funktsiooni, rehvide kulumist ja PSI-d, poldi ja mutri seisukorda, roomimist ja kodarate pinget.

Kui kuulete sõites ebanormaalset müra, peatuge kohe ja kontrollige kogu jalgratast.

ETTEVAATUST: Veenduge täielikus vastavuses kohaliku seadusega.

Trahvi ja konfiskeerimise oht!

Enne jalgrattaga sõitmist veenduge, et jalgratas vastab teie kohaliku seaduse nõuetele.

Reflektorid ei asenda nõutavaid tulesid. Sõitmine koikidul, hämaruses, öösel või muudel halva nähtavusega aegadel ilma piisava jalgrattavalgustusüsteemi ja ilma reflektoriteta on ohtlik ning võib põhjustada tõsisid vigastusi või surma.

Kui teie jalgratas ei sobi korralikult, võite kaotada kontrolli ja kukkuda. Liiga kõvasti kinni keeratud poldid võivad venida ja deformeeruda.

Ärge asetage oma akut kõrgetele temperatuuridele.

Sõitmine valesti reguleeritud pidurite või kulunud piduriklotsidega on ohtlik ja võib põhjustada tõsisid vigastusi või surma.

Ärge kunagi pumpage rehvi üle maksimaalse rõhu, mis on märgitud rehvi külejelle või veljele. Kui velje maksimaalne rõhuhinnang on madalam kui rehvil näidatud maksimaalne rõhk, kasutage alati madalamat hinnangut. Soovitatud maksimaalse rõhu ületamine võib rehvi veljelt maha puhuda või velje kahjustada, mis võib põhjustada jalgrattale kahju ja vigastada sõitjat ning pealtnägijaid. Parim ja ohutuim viis jalgrattarehvi õige rõhuni pumpamiseks on kasutada jalgrattapumpa, millel on sisseehitatud rõhunäidik.

Liiga järsk või äkiline pidurdamine võib ratta blokeerida, mis võib põhjustada kontrolli kaotamise ja kukkumise. Ootamatu või liigne esiratta pidurdamine võib sõitja üle lenku paisata, mis võib põhjustada tõsisid vigastusi või surma.

Peatage laadimisprotseduur kohe, kui märkate kummalist lõhna või suitsu.

- SHARP ei vastuta vigastuste/surma eest, mis on põhjustatud ebaõigest kasutamisest.
- Sharp ei vastuta, kui te ei järgi kohalikke määrusi ja piiranguid.
- Garantii ei kata kahjustusi, mis on põhjustatud seadme ebaõigest kasutamisest, eriti juhul, kui seda kasutatakse mitte kodumaistel eesmärkidel ning muudatused ja / või kohandused, mis on vajalikud riikidele või piirkondadele, mille jaoks see algselt ei olnud mõeldud.
- Kasutades oma elektrirattast, järgige alati kohalikke liikleeskirju ja riiklikke seadusi ning määrusi.
- Järgige alati kohalikku kiirusepiirangut. ÄRGE ületage oma e-ratta kiirusepiirangut.
- Kandke kasutamise ajal alati kaitsevarustust.
- Kandke alati turvakiviit, kui sõidate oma elektrirattaga.
- Hoidke sõitmise ajal alati mõlemad käed juhtraul; ärge kunagi sõitke vaid ühe käega juhttraust hoides.
- Ärge sõitke halva ilmaga.
- Ärge kasutage seda e-jalgratast trikkide või ohtlike manöövrite sooritamiseks. See on jalgratas, mis on mõeldud koduseks kasutamiseks.
- Ärge vedage sellega inimesi ega asju, näiteks kotte.
- Rahvarikastes kohtades sõitke aeglaselt.
- Kontrollige enne kasutamist, et kõik kruvid ja kinnitused on tugevalt kinni ja normaalsed.



- Veenduge, et kokkupandava telje lahti voltimisel siseneb see pilusse.
- Ärge sõitke ebatasastel teedel, vees, õli ega jää.
- Ärge sõitke teiste sõidukite vahelt läbi ega tehke liigutusi, mis võiksid teistele inimestele ootamatud olla.
- Ärge sõitke e-rattaga, kui olete väljaspool riigi vanusepiiranguid.
- Ärge sõitke e-rattaga üle riigi seadusliku kiirusepiirangu e-ratastele.
- Ärge kasutage e-jalgratast, kui see on kahjustatud.
- Ärge kasutage e-jalgratast, kui aku eritab kummalist lõhna ja/või kuumeneb üles.
- Ärge kasutage e-ratast, kui sellest lekitab vedelikku, vältige kontakti ja hoidke lastele kättesaamatus kohas.
- Enne kasutamist veenduge, et e-ratas ei ole kahjustatud. Ärge sõitke, kui on olemas mingisugune kahjustus.
- Veenduge, et olete enne e-ratta kasutamist läbi lugenud kogu selle kasutusjuhendi.
- Õppige, kuidas oma elektriratast sõita, enne kui kasutate seda avalikus kohas.
- Seda e-ratast saab tuvastada mudeli ja seerianumbri järgi, mis asuvad hinnangulaadil.
- E-tõukeratast käitab veorattas asuv elektrimootor.
- E-rattal võib sõita ainult üks inimene.
- Ärge muutke seda e-jalgratast mingil viisil.
- Ärge kasutage mingeid osi ega tarvikuid v.a juhul, kui need on SHARP'i poolt heaks kiidetud.
- Sõitke e-rattaga tasasel pinnadel. Ärge ületage määratud kaldenurka.
- Liigne kasutamine vähendab selle e-tõukeratta eluiga.
- Ettevaatust! Pidurid ja nendega seotud osad võivad kasutamise käigus kuumaks muutuda. Ärge puudutage neid pärast kasutamist.

Aku ja laadijaga seotud hoiatused

- Ärge lülitage e-ratast laadimise ajal sisse.
- Pärast aku täislaadimist lahutage laadimiskaabel.
- Displei akunäidik näitab aku kestust.
- Kui aku on tühi, võib see põhjustada elektrilise abijõu nõrgenemist. Soovitatav on alustada laadimist, kui akul on 20-40% laengut.
- Laadige aku pärast iga kasutamist.
- Kui e-ratast ei kasutata pikka aega, laadige seda vähemalt kord kuus. Pange tähele, et kui akut ei laadita pikka aega, läheb aku iseeneselt kaitseolekusse ja ei lae. Sellisel juhul võtke ühendust oma müüjaga.
- Laadimisel ühendage laadija esmalt laadimisporti ja alles seejärel seinakontakti.
- Laadimise ajal on laadija märgutuli punane, mis näitab, et laadimine toimub tavapäraselt. Kui märgutuli süttib roheliselt, on laadimine lõpule jõudnud.
- Kasutage aku laadimiseks ainult originaalladiijat.
- Laadijal on ülelaadimiskaitse funktsioon, kui e-ratas on 100% täielikult laetud, lõpetab laadija automaatselt laadimise.
- Hävitage patareid ja elektrijalgrattad vastavalt teie riigi kehtivatele määrustele.

Patareid

- Ärge laske patareidel puutuda kokku kõrgete temperatuuridega ja ärge asetage patareid kohta, kus temperatuur võib kiirelt tõusta, näiteks lahtise leegi lähedusse või otsese päikesevalguse kätte.
- Ärge jätke patareid intensiivse soojuskirguse kätte, ärge visake neid tulle, ärge võtke neid lahti ja ärge üritage laadida mittelaetavaid patareid – need võivad lekkida või plahvata.
- Patarei viskamine tulle või patarei mehaaniline purustamine võib lõikamine võib põhjustada plahvatuse.
- Patarei jätmine väga kõrge temperatuuri kätte või põhjustada plahvatuse või süttiva vedelikku või gaasi lekke.
- Äärmiselt madala õhurõhuga kokkupuutumisel võib patarei plahvata või lekitada süttivat vedelikku või gaasi.
- **ETTEVAATUST!** Plahvatuse oht või seadmete kahjustamise oht, kui kasutatakse vale tüüpi patareid.
- Ärge kasutage korraga erinevaid patareid või segage uusi ja vanu patareid.
- Kasutage ainult ettenähtud patareid.



Seadme ja patareide utiliseerimine

- Ärge utiliseerige seda toodet ega selle patareid sorteerimata olmejäätmena. Viige seade vastavalt seadusandlusele elektri- ja elektroonikaseadmetele ettenähtud kogumispunkti. Nii tehes aitate säilitada loodusvarasid ja kaitsta keskkonda.
- Enamikes EL-i riikides on patareide utiliseerimine reguleeritud vastavate õigusaktidega. Elektriseadmel, pakendil ja patareidel asuv taaskätlussümbol tuleb kasutajale meelde vajadust neid õigesti utiliseerida. Kasutajatel palutakse kasutada kasutatud seadmete ja patareide puhul olemasolevaid tagastusvõimalusi. Lisateabe saamiseks võtke ühendust oma edasimüüja või kohaliku omavalitsusega.



Aku eemaldamine utiliseerimiseks

- Aku oli peidetud alpool asuvasse alltorusse. Toru põhjas on kate ja kruvid, mis hoiavad akut, kontrolleri ja kaableid. Aku eemaldamiseks eemaldage kõik kruvid alumise toru põhjast ja küljest, ühendage kaabel lahti ja avage tolmukork laadimisporti.

CE avaldus:

- Sharp Consumer Electronics Poland sp. z o.o. avaldab käesolevaga, et see seade on koosõlas RED-direktiivi 2014/53/EL põhinõuete ja teiste asjakohaste sätetega.
- ELi vastavusdeklaratsiooni täistekst on saadaval lingi järgimisel www.sharpconsumer.com ja seejärel sisestades oma mudeli allalaadimisjaotise ja valides "CE avaldused".



[www.sharpconsumer.com/
contact/](http://www.sharpconsumer.com/contact/)



[www.sharpconsumer.com/
toetus/](http://www.sharpconsumer.com/toetus/)



[www.sharpconsumer.com/
documents-of-conformity/](http://www.sharpconsumer.com/documents-of-conformity/)

Elektriline pedaali abistamise jalgratas (EPAC):

Pedelec on tüüpi jalgratas, mis on varustatud elektrilise pedaalide abifunktsiooniga. See võib pakkuda abi kuni maksimaalse kiiruseni 25 km/h pedaalimisel. Sõltuvalt mudelist aktiveerige kõndimisabi režiim ja kontrollige, et kiirus suureneb kuni maksimaalselt 5 km/h.

Mis on karbis:

Kiirjuhend (see dokument)

E-ratta osad

- 1 x E-ratas

Tarvikute kast

- 1 x Kasutusjuhend
- 1 x laadija
- 1 x Laadimiskaabel
- 6 x kuuskantvõti
- 1 x Phillips kruvikeeraja
- 2 x lahtine võtmeots
- 2 x Kaablisidemed
- 1 x Kummikork

Tarvikute kast

(Viidake  1leheküljel 1)

Jalgratta osad

(Viidake  2leheküljel 1)

Jalgratta raaminumber

Jalgratta raaminumber asub tüüpiliselt rooli toru küljes, nagu joonisel näidatud. See on teie e-jalgratta ainulaadne identifikaator. Kui teie jalgratas varastatakse, annab seerianumber teile suurima võimaluse selle tagasi saada. Oleks hea mõte see kuskile üles kirjutada või teha sellest pilt.

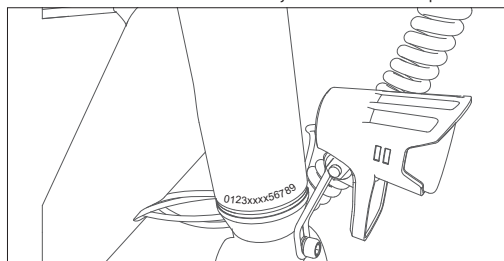

E-ratta kokkupanek

SAMM 1: Paigaldage ja reguleerige juhtrauda

- Kasutage 5mm kuuskantvõti, et keerata ventiili varre ülaosas olevat pikka kruvi vastupäeva lahti. Kasutage 4mm kuuskantvõti, et lõdvendada ventiili varre küljel olevaid kahte kruvi. Pöörake juhtrauda 90° päripäeva, et hoida tõstuki ja ülemise toru horisontaaljoones.
- Keerake kruvi päripäeva kinni. Asetage kummikork tagasi varre otsa, nagu on näidatud joonistel 1-3, 1-4.
- Reguleerige instrumendipaneel ja reflektor horisontaalseks, nii et need oleksid sirgel joonel, nagu on näidatud (joonisel 1-3).

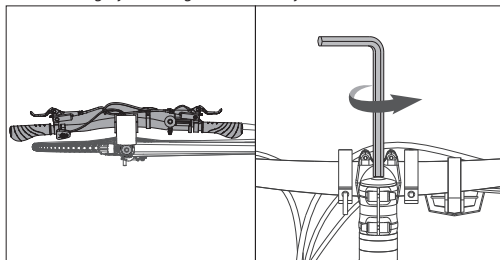

Joonisel 1-1

Joonisel 1-2

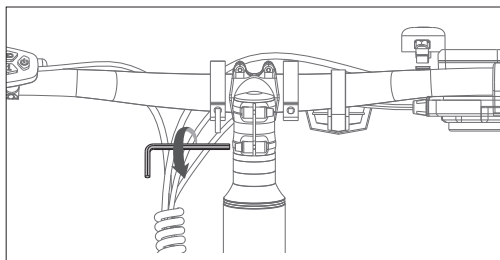

Joonisel 1-3

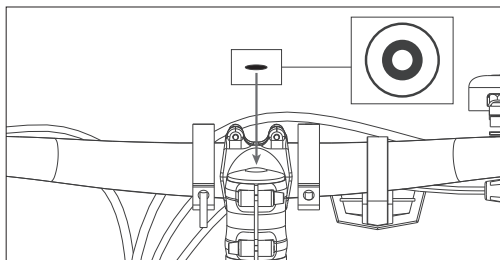

Joonisel 1-4

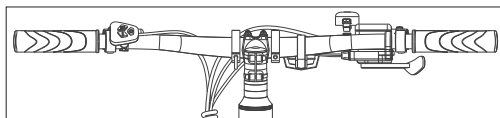

Joonisel 1-5

MÄRKUS:

Veenduge, et kruvi pöördemoment ülaosas on umbes 4-6 N.m.

Veenduge, et külgedel olevate pöördemoment on umbes 6 N.m.

SAMM 2: Paigaldage pedaalid

- a. Kasutage pedaalide kinnitamiseks 15 mm võtit, nagu on näidatud (joonisel 6-1).

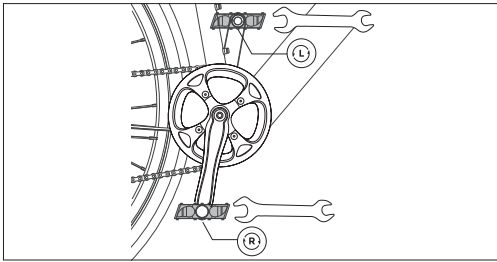
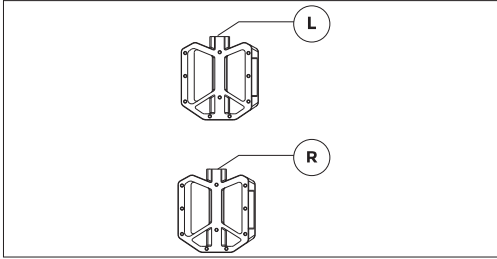

Joonisel 2-1

MÄRKUSED:

- Kontrollige mõlema pedaalid otskorki, et tuvastada vasak ja parem pedaal. Pange tähele, et parem pedaal pingutatakse päripäeva, samas kui vasak pedaal pingutatakse vastupäeva. Veenduge, et pöördemoment on 18 N·m.

Kuidas kasutada E-jalgratast

Laadige aku enne esmakordset kasutamist.

Kuidas laadida

- Avage kummikork ja ühendage laadija e-ratta laadimisporti (joonis 3-1). Veenduge, et laadija port on näidatud suunas, nagu on näidatud (joonis 3-2).
- Ühendage laadija seinakontakti.
- Kui see on ühendatud akulaadijaga, hakkab aku laadima ja laadija laadimisnäidik muutub punaseks.
- Pärast laadimise lõppemist muutub laadimisindikaator roheliseks. Eemaldage aku laadija, kui see on täielikult laetud.
- Sulgege kummikork pärast laadimist.

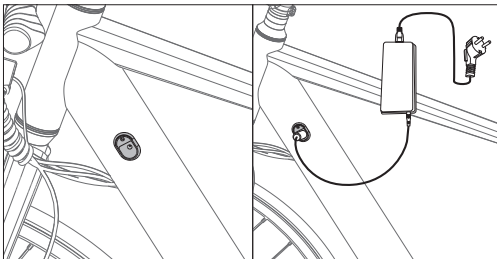

Joonisel 3-1

Joonisel 3-2

Kuidas alustada E-rattaga

SEES/VÄLJAS

Vajutage ja hoidke sisse/välja lülitusnuppu ON/OFF 3 sekundit, et ekraan sisse lülitada.

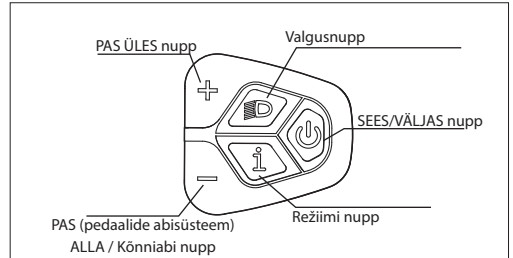

Pedaali abistamise tase

Mootor pakub viit jalgratta abirežiimi: 0-5. Lühike vajutus üles või alla lülitab pedaalid abitaseme. Kuvatav liides on näidatud joonisel.

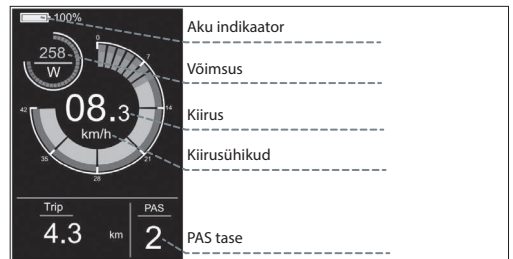

Tulelülit

Vajuta tule nuppu, et lülitada tuli sisse.

Pärast tule sisselülitamist väheneb taustvalguse heledus ja instrumentidel kuvatakse tule identifikaator, nagu on näidatud joonisel.

Vajuta uuesti tule nuppu, et tuled välja lülitada.

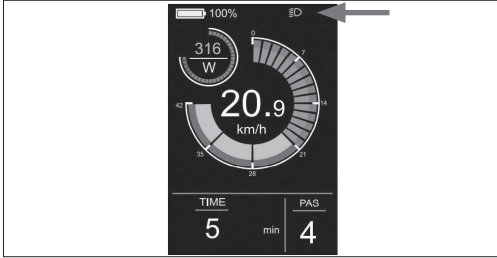

Kuva liides

Vaikimisi kuvab mõõtur reaajas kiirust, sõidu läbisõitu (km), mootori väljundvõimsust (W) ja aku taset (%). Vajutage Mode nuppu, et kuvada teavet ja lülitada vahel üksiku läbisõidu (km), kogu läbisõidu (km), maksimaalse kiiruse (km/h), keskmise kiiruse (km/h) ja sõiduaja (min) vahel. Kuvatava liidese näidatakse joonisel.

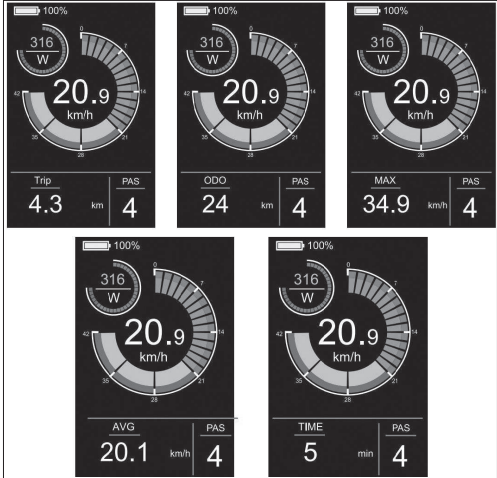

Kõnniabi

Allapoole DOWN nupu vajutamine ja hoidmine 3 sekundi jooksul aktiveerib kõnnisabi režiimi. E-ratas liigub automaatselt kiirusega 5 km/h. Ekraani liides on näidatud joonisel.

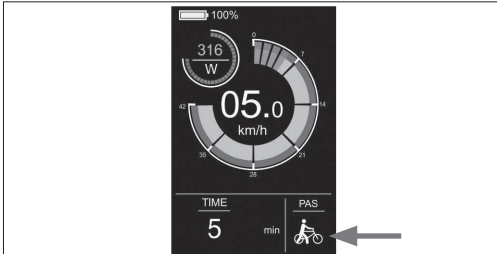

Seadete menüü

Käivitusseisundis, kui sõiduk on paigal, hoidke korraka all ÜLES ja ALLA nuppe rohkem kui 2 sekundit ning instrument siseneb seadete liidessesse.

Tööliidese näidatakse joonisel. **Kõik toimingud tuleb teha kiirusel 0.**

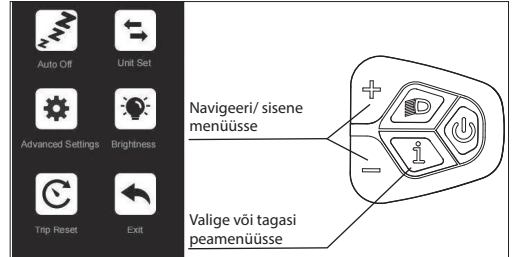

Kuidas seadistada

- Vajutage või nuppu lülitamiseks ja vajutage režiimi nuppu seadistuste sisenemiseks.
- Pärast seadete sisenemist saate parameetreid kohandada, vajutades ja nuppu, ning vajutate nuppu, et salvestada ja naasta ülemise taseme seadetes.

Mida saab seadistada.

Automaatne väljalülitus: Kui sisestate selle seade, saate reguleerida automaatse väljalülitamise aega, nagu on näidatud (joonisel 4-1).

Ühikute seadistus: Kui sisestate selle seade, saate ühiku reguleerida, nagu on näidatud (joonisel 4-2).

Täpsemad seaded: Kui sisestate seadistused, saate keeleseadistusi kohandada, vaadata toote versiooni teavet ja alla laadida rakenduse, nagu on näidatud (joonisel 4-3).

Heledus: Kui sisestate selle seade, saate reguleerida mõõduri taustvalguse heledust, nagu on näidatud (Joonis 4-4).

Reisi lähtestamine: Kui sisestate selle seade, saate üksiku läbisõidu andmed kustutada ja kohandada üksiku läbisõidu kustutamise režiimi, nagu on näidatud (joonisel 4-5).

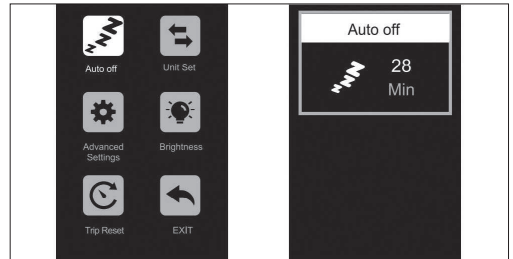

Joonisel 4-1

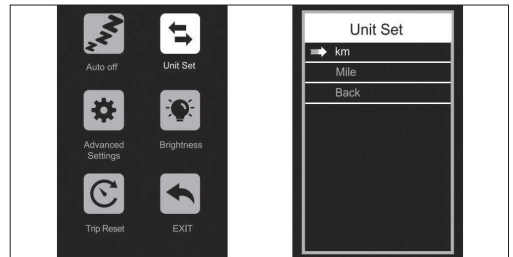

Joonisel 4-2

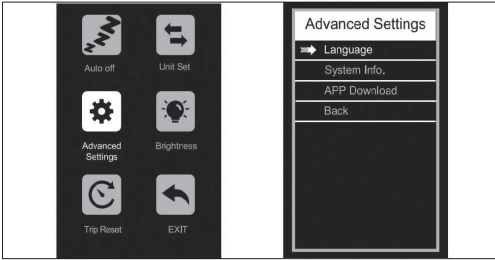

Joonisel 4-3



Joonisel 4-7

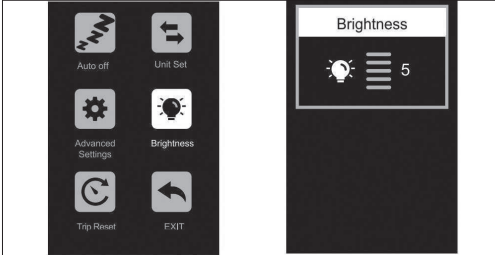

Joonisel 4-4

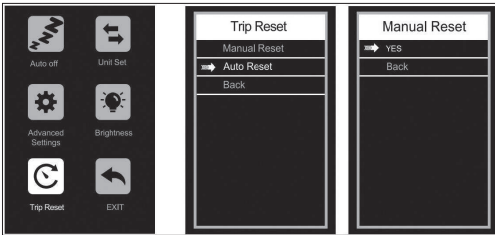

Joonisel 4-5

Ühendage SHARP Life APPiga

Sisenege menüüsse, vajutate ja nuppu ning sisestage Täpsemate seadete liides, nagu on näidatud (joonisel 4-6).

Valige "APP Download" ja skannige QR-koodi, et laadida oma telefoni Sharplife APP. Pärast allalaadimist lõpetamist lülitage mobiiltelefoni Bluetooth sisse ja sisestage APP, et otsida seadet, millega ühenduda. Kui instrument kuvab Bluetoothi ikooni nagu on näidatud (joonisel 4-7), on ühendus edukas.

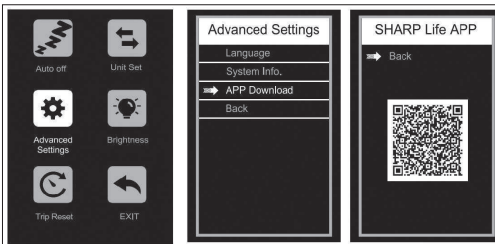

Joonisel 4-6

Eemaldage ühendus

APP-ist lahti ühendamiseks tootest on mitu võimalust:

- Lülita oma telefonis Bluetooth välja
- Vajutage ja hoidke korraga 2 sekundit nuppu ja nuppu , seejärel näitab mõõtur "Bluetooth lahti ühendatud"
- Valige rakenduses Seadme eemaldamine
- Lülitage E-ratas välja

Keele seadistamine

Valige ja sisestage Täpsemate Seadete liides.

Sisestage keele Seaded ja vajutage või nuppu soovitud keele valimiseks. Seadete salvestamiseks hoidke all nuppu ja naaske eelmise menüü juurde. Järgmine joonis näitab kasutajaliidest.

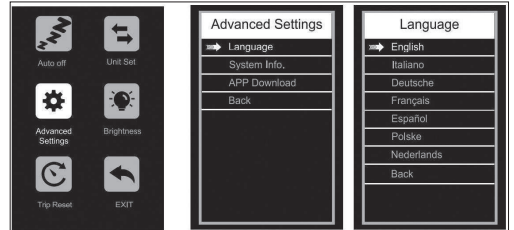

USB-laadimispesa

Teie mugavuse huvides asub ekraanimoodulil USB-laadimispesa.

Pistikupesale juurdepääsuks tõmmake pesa kate ühele poole.

SHARP Life rakendus

TÄHELEPANU:

Rakenduse installimine võimaldab praeguseid tarkvarauuendusi ja seeläbi pidevaid täiustusi.

Täiendavate funktsioonide kasutamiseks lisage oma mobiiliseadmele rakendus SHARP Life. Funktsioonide hulka kuuluvad:

- Seadme kiirmonitoorimine.
- Kiirus-/kaugusühikute vahetamine kilomeetriteks ja miilideks.

Klõpsake nupul (Lisa seade), kui e-ratas on sisse lülitatud.

Teie seade skaneerib automaatselt teie e-ratta. Veenduge, et teie telefonis on Bluetoothi funktsioon lubatud. Kui küsitakse, lubage asukohateenused. Kui seade on leitud, on Bluetooth-sidumine valmis.

MÄRKUS

Kui soovite e-rattaga ühenduda uue kontoga, on kaks võimalust:

1. Eelmiselt kontolt seadme eemaldamine.
2. Vajutage ja hoidke korraga 2 sekundit nuppu 'i' Mode ja nuppu '+', et lahti ühendada ekraani Bluetooth, seejärel saab uus konto sellega ühenduda.

Lisage oma e-ratas rakendusse.



<https://www.sharpconsumer.com/sharp-life-app>

Hooldamine

Intervall	Uurige	Teenindus	Asenda
Nädalas, 160-321 km (100-200 mi)	Kontrollige riistvara õige pöördemomendi osas. Kontrollige vedrustuse õiget joondamist ja funktsiooni (sealhulgas rihm, vabakäik, ketiratas). Kontrollige ratta tõsidust ja vaikset töötamist (ilma kodarate mürä) Kontrollige raami seisukorda kahjustuste osas.	Puhastage raam, pühkides seda niiske lapiga. Kasutage vajadusel barrel-regulaator(it) derailööri/piduri-hoovade pingutamiseks.	Asendage kõik komponendid, mille meie tootetugi või sertifitseeritud usaldusväärne jalgrattamehaanik on kinnitanud olevat parandamatult kahjustatud või katki.
Kuus, 402-1207 km (250-750 mi)	Kontrollige piduriklotside joondust, piduri-kaabli pinget. Kontrollige vöö venimist. Kontrollige piduri- ja vahetuskoite korrosiooni või hargnemise suhtes. Kontrollige kodarate pinget. Kontrollige lisaseadmete kinnitust (pakiraami kinnituspoldid, porilaua kinnitusvahendid ja joondamine).	Kontrollige krankvõlli ja pedaali pöördemomenti. Puhastage piduri- ja vahetuskaablid. Kontrollige ja pingutage rattaid, kui avastatakse mõni lõtv rattaoda.	Vajadusel vahetage piduri- ja vahetuskaablid. Vajadusel vahetage piduriklotsid välja.
Iga 6 kuu tagant, 1207-2011 km (750-1250 mi)	Kontrollige vedrustust (rõngas, hammasratas, vabakäik). Kontrollige kõiki kaableid ja ümbriseid.	Soovitav on standardne häälestus sertifitseeritud, maineka jalgrattamehaaniku poolt. Määri kesklaager.	Vaheta piduriklotsid. Vajadusel vahetage rehvid. Vajadusel vahetage kaablid ja korpused.

Kui kasutate rattast keerulistes tingimustes või sõidate rohkem kui 2000 km/1250 mi aastas, lühendage ülevaatusse vahemikke ja laske rattal iga 6 kuu tagant teeninduses üle vaadata.

Kruviliited

- Kontrollige regulaarselt sõidukit lahtise kruviliidete osas vastavalt hooldusplaanile ja pingutage lahtised kruvid momentsilmaga.
- Ärge sõitke rattaga, kui märkate, et mõni kruviliide on lahti.
- Kui teil puuduvad vajalikud teadmised ja tööriistad, laske professionaalil kontrollida lahtiseid kruviliite.

Raam ja kahvlid

- Kontrollige raami ja jäika esiharki pragude, deformatsiooni või värvimuutuste suhtes.
- Kui raam või kahvlid on pragunenud, deformeerunud või värvunud, võtke kohe ühendust spetsialistiga.
- Ärge kasutage jalgratast, kui märkate mörasid, deformatsioone või värvimuutusi.

Sadul

- Kontrollige, kas saate sadulat keerata.
- Kui saate sadulat keerata, pingutage istmetoru klambrit. Järgige kehtivaid pöördemomente.
- Kontrollige, kas saate sadulat horisontaalselt liigutada sõidusuunas või vastupidises suunas.
- Kui saate sadulat liigutada, reguleerige sadula klambrit.

Rattad

- Kontrollige, kas esiratas või tagaratas saab külgsuunas liikuda ja kas rattamutrid liiguvad.
- Kui rattamutrid liiguvad, laske professionaalil kruviliiteid kontrollida.
- Kui kiirkinnitusega völli liigub, reguleerige völli.
- Kui esiratas või tagaratas liigub külgsuunas, laske rattal professionaalil üle vaadata.
- Kontrollige, kas esiratta ja esihargi vahel ning tagaratta ja raami vahel on mõlemal pool võrdne kaugus.
- Kui vahemaad ei ole identsed, laske esimesi ja tagumisi rattaid kontrollida professionaalil.
- Tõstke jalgratas üles ja pöörake esirast või tagarast. Kontrollige, kas esiratas või tagaratas liigub küljele või väljapoole.
- Kui esiratas või tagaratas kõigub küljele või väljapoole, laske rattal professionaalil kontrollida.

- Kontrollige regulaarselt esirattaid ja tagarattaid pragude, deformatsiooni või värvimuutuste suhtes.
- Kontrollige, kas velg on siserehvi ja veljelindi all.
- Ärge kasutage jalgratast, kui velg on pragunenud, deformeerunud või värvimuutusega.
- Laske professionaalil kontrollida, kas veljel, materjalidel või alumiiniumil on mingeid kahjustusi.
- Suruge rattakodad õrnalt pöidla ja sõrmedega kokku, et kontrollida, kas kõigi rattakodade pinge on sama.
- Kui pinge varieerub või rattakodad on lahti, laske professionaalil kontrollida rattakodade pinget.

Rehvid

- Kontrollige, kas rehvi rõhk on õige vastavalt andmetele, mis on märgitud rehvi küljele.
- Kontrollige, kas rehvid on praodeta ja kahjustusteta võrkehaded.
- Kontrollige, kas te tunnete selgelt rehvi muistrit.
- Kui rehvi on pragunenud või kahjustatud või kui turvise sügavus on liiga madal, laske rehvi asendada professionaali poolt.

Pidur

On oluline, et te õpiksite ja mäletaksite, milline pidurikang juhib millist pidurit (eesmine/tagumine), et tagada teie ohutus. Kontrollimaks, millise konfiguratsiooniga teie jalgratas on seadistatud, pigistage ühte pidurikangi ja vaadake, kas esimene või tagumine pidur rakendub. Tehke nüüd sama teise pidurikangiga. Jätke see konfiguratsioon meelde.

Kui testite piduriseadistust, veenduge, et teie käed ulatuvad mugavalt pidurikangideni ja suudavad neid probleemideta pigistada. Kui teil tekib pidurite kasutamisel mingeid probleeme või ebamugavusi, palun võtke meiega ühendust enne sõitmist.

Vaadake piduritootja kasutusjuhendeid ja veenduge, et hooldate oma pidureid korralikult. On teie vastutus mõista, millal tuleb piduriklotsid välja vahetada.

Aku

On oluline järgida neid juhiseid ja ohutusnõuandeid, et tagada teie aku pikaajalisus ja korrektne toimimine.

- Laadige aku enne igat sõitu täielikult, et see oleks valmis kogu reisi jaoks. See aitab vähendada aku ülelaadimise võimalust.
- Kui aku muutub füüsiliselt kahjustatuse või mittefunktsionaalseks, kui see on kukkunud või olnud seotud õnnetusega, või kui märkate, et see toimib ebanormaalselt, lõpetage palun kasutamine ja võtke kohe ühendust müüjaga.
- Hoidke akut kuivas, kliimakontrolliga siseruumis temperatuuril vahemikus 0°C kuni 40°C.

Kui aku on tühi, langeb pinge, mis võib põhjustada elektrilise abijõu nõrgenemist. Soovitatav on alustada laadimist, kui akul on 20–40% laengut.

Laadimine	80-100%	80%	60%	40%	20%	0-20%
Aku pinge/V	41.6	39	37,5	36	34.5	31

Teie aku laadimine

- Laadija on hinnatud 100–240V. Enne iga laadimist kontrollige kindlasti laadijat, laadija kaableid ja akut kahjustuste suhtes.
 - Laadimine võtab aega umbes 3–4 tundi. Harvadel juhtudel võib aku täielikuks laadimiseks kuluda kauem, eriti kui jalgratas on uus või seda pole pikka aega kasutatud.
 - Kasutage aku laadimiseks ainult kaasasolevat laadijat, kuna teised võivad akule kahju tekitada või suurendada tule- või plahvatusohtu.
 - Kuigi laadija on loodud automaatselt laadimise lõpetama, kui aku on täis, ärge jätke seda rohkem kui 12 tunniks ühendatuks.
 - Veenduge, et teie laadija on isoleeritud vedelikest, mustusest ja prahist.
- Ühe laadimisega läbitav vahema sõltub tugevalt mitmest asjaolust, nagu (kuid mitte ainult):
- Ilmastutingimused, nagu toatemperatuur ja tuul;
 - Teetingimused, nagu kõrgus ja tee pind;
 - Jalgratta seisukord, nagu rehvirõhk ja hooldustase;
 - Jalgratta kasutamine, nagu kiirendamine ja käiguvahetus;
 - Sõitja ja pagasi kaal;
 - Laadimis- ja tühjenemistsükli arv;
 - Aku vanus ja seisukord.

Laadija märkmed

- Laadijat tuleks kasutada ainult siseruumides jahedas, kuivas, hästi ventileeritavas kohas tasasel, stabiilsel, kõval pinnal.
- Vältige laadija kokkupuudet vedelike, tolmuga, prahi või metallist esemetega. Ärge katke laadijat kasutamise ajal millegagi.
- Hoidke ja kasutage laadijat lastele kättesaamatus kohas.
- Aku täielik laadimine enne iga kasutamist aitab pikendada selle eluiga ja vähendab ülelaadimise ohtu.
- Ärge kasutage muid laadijaid peale originaalladiija, mille saite oma tellimusega, või laadija, mis on spetsiaalselt ette nähtud teie poolt otse SHARP-ilt ostetud konkreetsele jalgrattale.
- See laadija on mõeldud tavaliste koduste vahelduvvoolu pistikupesade jaoks, mille sisendpinge on 110–240V 50/60 Hz, ning see tuvastab ja arvutab sisendpinge automaatselt. Ärge üritage laadijat avada või sisendpinget muuta.
- Ärge tõmmake ega sikutage laadimiskaablit. Pistiku eemaldamisel tõmmake plastikust pistikut, et AC/DC kaabel hoolikalt eemaldada.
- On normaalne, et laadija muutub laadimise ajal mõõdukalt soojaks. Kui laadija on liiga kuum, et seda katsuda, või kui tunnete lõhna või märkate muid ühekuumenemise märke, lõpetage laadija kasutamine ja võtke ühendust SHARPi teeninduskeskusega.
- Hoidke laadijat kasutades näidikut ülespoole. Ärge pöörake laadijat ümber, kuna see võib takistada jahutamist ja lühendada selle eluiga.
- Kasutage ainult SHARP-i poolt pakutud originaalset laadijat või teie konkreetsele jalgrattamudelile mõeldud laadijat, mille on heaks kiitnud SHARP. Ärge kasutage järelturu laadijaid, mis võivad põhjustada kahjustusi, tõsiseid vigastusi või surma.
- Kui te ei järgi siin loetletud akulaadimise teavet, võib see põhjustada tarbetut kahju laadimiskomponentidele, akule või laadijale ning võib põhjustada akutöö halvenemist või korralliku toimimise ebaõnnestumist. Sel viisil tekkinud aku kahjustused ei kuulu garantii alla.

Tasakaalustage oma akut

Kui saate oma ratta esmakordselt kätte, on oluline järgida neid samme, et tagada teie aku elementide õige tasakaalustamine, et neid võimalikult tõhusalt kasutada.

1. Laadige oma jalgratta aku esimesel laadimisel (või pärast pikka hoiustamisaega) enne sõitmist vähemalt 4 tundi.

MÄRKUS: Soovitame esimese kolme laadimiskorra jooksul lasta akul laadida vähemalt 4 tundi, et tagada elementide õige tasakaalustamine.

2. Pärast esimest kolme sõitu võite alustada tavapärase laadimisprotseduuriga.

Kontrollige elektrilise sõidusüsteemi

- Kontrollige kõiki kaableid, et veenduda, et kahjustusi ei esine.
- Uurige displeid pragude ja kahjustuste osas. Kontrollige, kas see on kindlalt paigas.
- Kontrollige juhtseadet pragude ja kahjustuste osas. Kontrollige, kas see on kindlalt paigas.
- Kontrollige taaslaetavat akut, et veenduda, et see pole kahjustatud.
- Kontrollige, et kõik pistikukontaktid on korrektselt paigas ja vajadusel ühendage need uuesti.
- Kontrollige kaablit ja välimist prapust, et kinnitada, et kahjustusi pole.
- Kontrollige mootorit, et veenduda, et see ei ole kahjustatud.

Puhastamine

- Enne aku või jalgratta puhastamist lülitage alati aku välja ja eemaldage laadija laadimisportist ja seinakontaktist.
- Kasutage aku või jalgratta raami puhastamiseks kuiva või kergelt niisket lappi. Kui laadimisporti on sattunud mustust, proovige seda eemaldada madala õhurõhu või pehme harjaga. Kuidas puhastada jõuülekande komponente, leiate jõuülekande tootja juhistest.
- Puhastamisel veenduge, et jalgratta laadimisport on täielikult suletud ja vesi ei puutu kokku elektrikomponentidega. Kui see on märg, jätke laadimisport avatuks, et see enne laadija ühendamist täielikult ära kuivaks.
- Ole ettevaatlik, et mitte kahjustada või veega kokku puutada elektrikomponente. Ära pese oma akut, mootorit või muid elektrikomponente survesepiga. Elektrikomponentide kahjustamine või nende veega kokkupuutamine võib põhjustada tulekahju, mis võib omakorda põhjustada tõsiseid vigastusi või isegi surma. Ära Ära kasuta ega lae akut, millest arvad, et vesi on sisse imenud. Samuti peavad kõik ühendused, sealhulgas laadimisport, enne jalgratta kasutamist või laadimist olema täiesti kuivad ja puhtad.
- Ärge kasutage laadija puhastamiseks alkoholi, lahusteid või abrasiivseid puhastusvahendeid. Kasutage selle asemel kuiva või veidi niisket lappi. Puhastage AINULT ratta pinda.

Teenuse info

HOIATUS!

TEHNOLOOGILISED EDUSAMMUD ON MUUTNUD JALGRATTAID JA JALGRATTA KOMPONENTE VEEL KEERUKAMAKS, JA INNOVATSIOONI TEMPO KASVAB.

ON VÕIMATU, ET SEE KÄSIRAAMAT PAKUB KÕIKI TEAVET, MIS ON VAJALIK TEIE JALGRATTA ÕIGES PARANDAMISEKS JA/VÕI HOOLDAMISEKS. Selleks, et minimeerida õnnetuse ja võimaliku vigastuse riski, peab kõik parandus- ja hooldustööd, sealhulgas need, mida selles juhendis konkreetselt ei kirjeldata, teostama professionaal. Samavõrd oluline on, et teie individuaalsed hooldusnõuded määratakse kõige alates teie sõidustiliist kuni geograafilise asukohani.

Konsulteerige professionaaliga, et määrata kindlaks teie hooldusvajadused.

HOIATUS!

PALJUD JALGRATTA HOOLDUS- JA REMONDITÖÖD NÕUAVAD ERIALASEID

TEADMISI JA TÖÖRIISTU.

Ärge alustage oma jalgratta seadistamist või hooldust enne, kui olete professionaalilt õppinud, kuidas neid õigesti teha. Ebaõige seadistamine või hooldus võib põhjustada jalgratta kahjustamise või õnnetuse, mis võib põhjustada tõsiseid vigastusi või surma.

Kui soovite õppida oma ratta suuremaid hooldus- ja remonttööd tegema, on teil kolm võimalust:

1. Küsige teeninduskeskusest kooipiad tootja paigaldus- ja hooldusjuhendite teie jalgratta komponentide kohta või võtke ühendust komponenti tootjaga.
2. Küsige teeninduskeskusest soovitusi jalgratta remondiõpiku kohta.
3. Küsige teeninduskeskusest teie piirkonnas jalgrattaparanduskursuste saadavuse kohta.

Soovitame teil paluda professionaalil kontrollida teie töö kvaliteeti esimesel korral, kui te midagi teete, ja enne ratta sõitmist, lihtsalt veendumaks, et tegitte kõik õigesti. Kuna see nõuab mehaaniku aega, võib selle teenuse eest olla tagasihoidlik tasu.

Soovitame teil pöörduda ka spetsialisti poole, et saada juhiseid varuosade, nagu sisekummid, lambipirnid jne, hankimiseks, kuna see oleks kasulik, kui olete õppinud selliseid osi vahetama, kui need vajavad asendamist.

asendada defektne toode ja milline asendustoode on kõige sarnasem toode, mis on siis saadaval.

GARANTII ERANDID

Selle garantii alla ei kuulu:

- Kahjustus või rike väärkasutuse, hooletuse, kuritarvitamise või õnnetuse tagajärjel.
- Kahjustused, mis on tekkinud trikirattasõidust, rampide hüppamisest, akrobaatikast, võistlusüritustest, nagu jalgrattavõistlused, jalgrattakross või sarnased tegevused, või mis tahes tegevusest, mis ei ole kooskõlas toote ettenähtud kasutusega.
- Kahjustused, mis on põhjustatud liigest kokkupuutest elementidega, nagu vesi, mida põhjustab jalgrataste mitte siseruumides hoidmine.
- Kahjustused, mis tulenevad aku paketi ebaõigest laadimisest või mõne muu laadija kasutamisest, mida Sharp ei ole tainnud.

Kõik garantiid on tühised, kui jalgrattaga on kuritarvitatud, seda on hooletusse jäetud, ebaõigesti parandatud, ebaõigesti kokku pandud, puudub korralik hooldus vastavalt omaniku käsiraamatule, see on muudetud, modifitseeritud, paigaldatud kokkusobimatuid osi, korrosioon, õnnetus või muu ebanormaalne, liigne või ebaõige kasutamine. Lisaks ei kata see garantii kahjustusi, mis on seotud kommertskasutusega.

Garantiitingimused

GARANTII KESTUS

- Igal jalgrattal on kasulik toote eluiga. See piiratud garantii ei viihja ega viita sellele, et raam või komponendid ei saa kunagi katki minna või kestavad igavesti. See piiratud garantii katab tootmisdefekte, mis ilmnevad toote normaalse eluea ja kasutuse ajal.
- Teiste komponentide garantii, kui see on olemas, kehtib nende tootja poolt määratud tingimustel ja neid ei kata see piiratud garantii.

GARANTII TINGIMUSED

- Seda piiratud garantiid kohaldatakse ainult volitatud Sharpi edasimüüjatel ostetud kokkupandud ja reguleeritud seisukorras jalgrataste suhtes.
- See piiratud garantii kehtib ainult jalgratta algselle omanikule ja seda ei saa üle kanda järgmistele omanikele.
- Ostutõeki originaal on vajalik ostu tõestamiseks ja seda peab esitama Sharp'ile, kui Sharp nõuab klientidelt garantii nõuete esitamiseks kohustusliku standardprotseduuri täitmist, mis hõlmab selliseid meediume nagu fotod ja videod, et aidata Sharp'il toote rikkeid tuvastada. Garantii katab ainult üksikuid komponente. Komponentide eemaldamise, kokkupanemise ja häälestamise nõuded lasuvad nõude esitaval kliendil. Kulud ja ebamugavused, mis tulenevad toote kasutamise kaotamisest, ei ole kaetud, kui garantii protseduur toimub.
- Kahjustused, mis tulenevad normaalsest kulumisest, sealhulgas väsimuse tagajärjed, ei ole kaetud. Omaniku vastutusel on regulaarselt kontrollida ja korralikult hooldada oma jalgratast. Mõned esemed, mis tavaliselt näitavad normaalse kulumise ja rebimise kahjustusi, hõlmavad: Piduriklotsid, Kodarad, Rehvid, Torud, Vabaajamise hammasratas, Sadul, Jalatugi
- See piiratud garantii ei kata värvikahjustusi, mis on põhjustatud ultraviolettkiirguse (UV) või välistingimustes kasutamise mõjul.
- Kõik garantiihoolduse tööjõukulud, sealhulgas komponentide ülekandmine ja/või uute komponentide paigaldamine, on jalgratta omaniku vastutusel.
- Tootearenduse ja vananemise tõttu (näiteks toodete puhul, mida enam ei toodeta või mida ei hoita enam laos), võivad mõned raamid või komponendid vanematele mudelitele kättesaamatud olla. Sellistel juhtudel võib Sharp otsustada pakkuda asendust, mida ta peab kõige sarnasemaks mudeliks, kuid komponentide hankimine ja maksimine on jalgratta omaniku vastutusel.
- Kõik otsused selle piiratud garantii alusel tehakse ainult Sharp'i äranägemisel, sealhulgas, kuid mitte ainult, otsus parandada või

Seaduslik dokumentatsioon

RoHS

• SHARP kinnitab, et see toode ja selle pakend on kooskõlas 2017. aasta direktiiviga, mis muudab RoHS-direktiivi elektri- ja elektroonikaseadmetes ohtlike ainete piiramise kohta, mida tuntakse üldiselt kui RoHS.

Hoiustamine

- Teie aku hoidmine.
 - Kui plaanite oma ratast (või varuakut) hoida kauem kui kaks nädalat, järgige kindlasti neid juhiseid, et säilitada oma aku eluiga.
1. Kontrollige perioodiliselt akut ja veenduge, et laadimistase oleks vähemalt 80%.
 2. Hoidke oma akut jahedas, kuivas kohas temperatuuril vahemikus -20 °C kuni 20 °C.
- Kui te ei järgi korralikku akude hooldust, võib see põhjustada tarbetut kahju komponentidele, akule ja laadijale, põhjustades alatäitumist või riket. Aku mahutavuse kaotus ei kuulu garantii alla.

Transport

- Kui saadate või transpordite akut pikki vahemaid, sealhulgas lennureisil, tuleks laadimist vähendada 50% või vähem, juhuks kui see transiidi ajal kahjustub. Pakkige see hoolikalt. Ärge kunagi transportige lennukiga kahjustatud akut.
- Teie aku transportimine ja/või saatmine võib olla piiratud ning nõuda erikäsitlemist, märgistamist ja pakendamist. Uurige oma riigi või osariigi kehtivaid õigusakte ja määrusi ning kontrollige oma lennufirma või vedajaga.
- Pange tähele, et teie elektriline jalgratas võib olla oluliselt raskem kui mootorita jalgratas.

Tõrgete lahendamine

Vea kood

Kui elektrisüsteemiga on midagi valesti, kuvatakse ekraanil veakood. Ärge kartke võtta ühendust meie teeninduskeskusega, et probleeme lahendada.



Siin on veakoodide definitsioonid.

Vea kood	Määratlus
21	Ebanormaalne vool
23	Mootor on faasist väljas
24	Mootori Halli signaali viga
25	Ebanormaalne pidurdamine
30	Suhtlusprobleem

Sümptomid	Võimalikud põhjused	Kõige levinumad lahendused
Jalgratas ei tööta.	<ol style="list-style-type: none"> 1. Aku võimsus on ebapiisav 2. Rikked ühendustes 3. Aku ei ole alusele täielikult paigaldatud 4. Ebakorrektnesse sisselülitamise järjekord 5. Pidurid on rakendatud 	<ol style="list-style-type: none"> 1. Laadige aku 2. Puhastage ja parandage ühendused 3. Paigaldage aku korrektselt 4. Lülitage jalgratas õige järjestusega sisse 5. Vabastage pidurid
Ebaühtlane kiirendus ja/või vähendatud tippkiirus.	<ol style="list-style-type: none"> 1. Aku võimsus on ebapiisav 	<ol style="list-style-type: none"> 1. Laadige või vahetage aku
Mootor ei reageeri, kui ratas on sisse lülitatud.	<ol style="list-style-type: none"> 1. Lahtine juhtmestik 2. Lõdva või kahjustatud mootori pistiku juhe 3. Kahjustatud mootor 	<ol style="list-style-type: none"> 1. Parandage ja/või ühendage uuesti 2. Kinnitage või vahetage 3. Paranda või asenda
Vähendatud ulatus.	<ol style="list-style-type: none"> 1. Madal rehvirõhk 2. Madal või vigane aku 3. Sõitmine liiga paljude mägedega, vastutuulega, ebanormaalse pidurdamise ja/või liigse koormusega 4. Aku on pikka aega tühjenenud ilma regulaarsete laadimisteta, vananenud, kahjustatud. 5. Pidurid hõõruvad 	<ol style="list-style-type: none"> 1. Kohandage rehvi rõhk 2. Kontrollige ühendusi või laadige akut. 3. Abistage pedaalidega või kohandage marsruuti. 4. Võtke ühendust toote tugiteenusega, kui vahemiku langus püsib. 5. Reguleerige pidurid
Aku ei lae.	<ol style="list-style-type: none"> 1. Laadija pole korralikult ühendatud 2. Laadija on kahjustatud 3. Aku on kahjustatud 4. Juhtmestik on kahjustatud 	<ol style="list-style-type: none"> 1. Reguleerige ühendusi 2. Asenda 3. Asenda 4. Paranda või asenda
Ratas või mootor teeb kummalisi helisid.	<ol style="list-style-type: none"> 1. Lõdvenud või kahjustatud rattakodad või velg 2. Lõdva või kahjustatud mootori juhtmestik 3. Tagumine käigu vahetaja ei vaheta 	<ol style="list-style-type: none"> 1. Pingutage, parandage või vahetage 2. Ühendage mootor uuesti või vahetage see välja. 3. Kohanda tagumist käigu vahetajat

Tehnilised andmed

Mudel	BK-GS03E-W	BK-GS03E-G
Üldine		
Värv	Valge	Hall
Suurus	M	M
Maksimaalne kiirus (EL/UK)	25 km/h	25 km/h
Kilomeetrid	kuni 85 km	kuni 85 km
Kaal	19,5 kg	19,5 kg
Maksimaalne koormus	120 kg	120 kg
Sõitja kõrgus	165-190 cm	165-190 cm
Elektronika		
Mootor	36V 250W	36V 250W
Aku	36V 7.8Ah/280.8Wh	36V 7.8Ah/280.8Wh
Andur	Kadentsiandur, Pöördemomendiandur	Kadentsiandur, Pöördemomendiandur
Displei	IPX6 veekindel TFT-värviline LCD-ekraan	IPX6 veekindel TFT-värviline LCD-ekraan
Laadija	100V-240V/2A nutikas laadija	100V-240V/2A nutikas laadija
Laadimisaeg	4 tundi	4 tundi
Raami seadistus		
Raam	Alumiiniumsulamist raam	Alumiiniumsulamist raam
Rattad		
Rehvid	700C x 35C Kenda® rehvid	700C x 35C Kenda® rehvid
Veljed	Alumiiniumsulamist must	Alumiiniumsulamist must
Esihub	M9 x 13G x 36H läbivõll	M9 x 13G x 36H läbivõll
Rattakodad	Muutuva läbimõõduga 304 roostevaba teras	Muutuva läbimõõduga 304 roostevaba teras
Pidurid		
Pidurid	Shimano®AMT 200JRRXR155 ketaspidurid 160mm roolikutega	Shimano®AMT 200JRRXR155 ketaspidurid 160mm roolikutega
Pidurihoovad	Shimano® AMT200JRRXR155	Shimano® AMT200JRRXR155
Vedrustus		
Kettaratas	PIONEER-244A-5 1/2*3/32*44T*9/16*170	PIONEER-244A-5 1/2*3/32*44T*9/16*170
Kett	C8 1/2*3/32*108L	C8 1/2*3/32*108L
Käepide	170mm	170mm
Pedaalid	HFbike®	HFbike®
Komponendid		
Sadul	Must sadul	Must sadul
Istmetoru	Φ27.2*2.3*350mm alumiiniumsulam	Φ27.2*2.3*350mm alumiiniumsulam
Roolikang	Alumiiniumsulam, 680mm	Alumiiniumsulam, 680mm
Vars	Alumiiniumsulam	Alumiiniumsulam

Raami suurus	19.3 tolli (49 cm)	
Soovitav sõitja pikkus	5'6"–6'3"	165 cm–190 cm
A Istme toru pikkus	52,1 cm	520 mm
B Jõua	34 cm	340 mm
C Jalgevahelise kõrgus	79,0 cm	790 mm
D Raamivahetus	102,1 cm	1020 mm
E Kesklaagri kõrgus	30 cm	300 mm
F Sadula kõrgus	91,9 cm - 108 cm	920–1080 mm

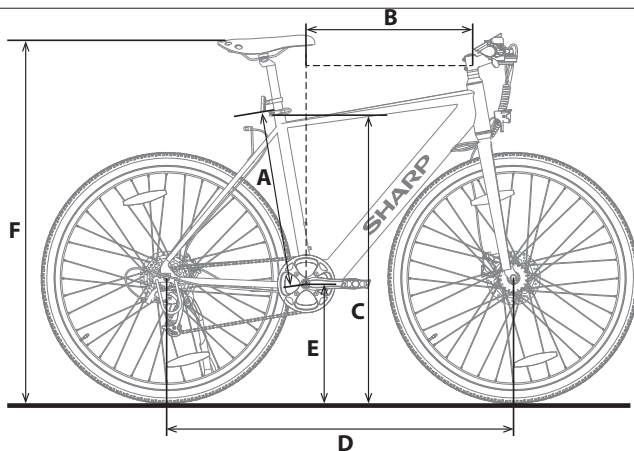

Ochranná známka:



Značka Bluetooth® a loga jsou registrovanými ochrannými známkami vlastněnými společností Bluetooth SIG, Inc.

Použijte tento Rychlý průvodce k nastavení a začátku používání vašeho e-kola. Pro podrobnější informace o vašem modelu e-kola se prosím obraťte na on-line manuál, který lze najít následováním odkazu níže nebo skenováním QR kódu a hledáním podle názvu modelu BK-G503.



<https://www.sharpconsumer.com/support/>

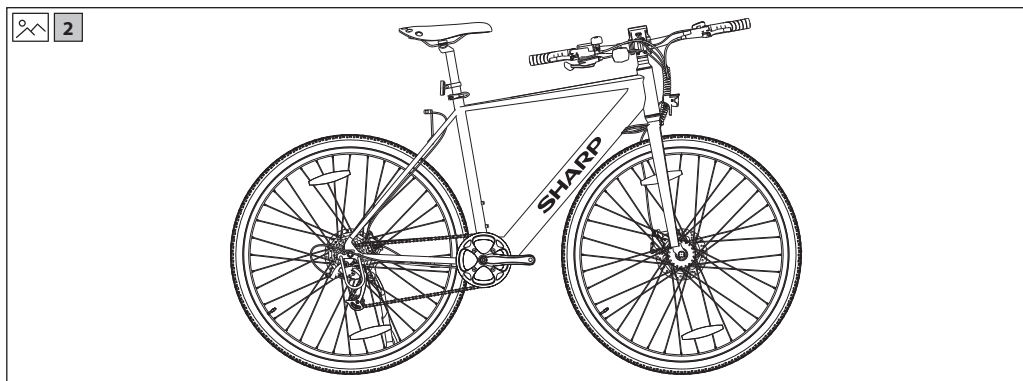
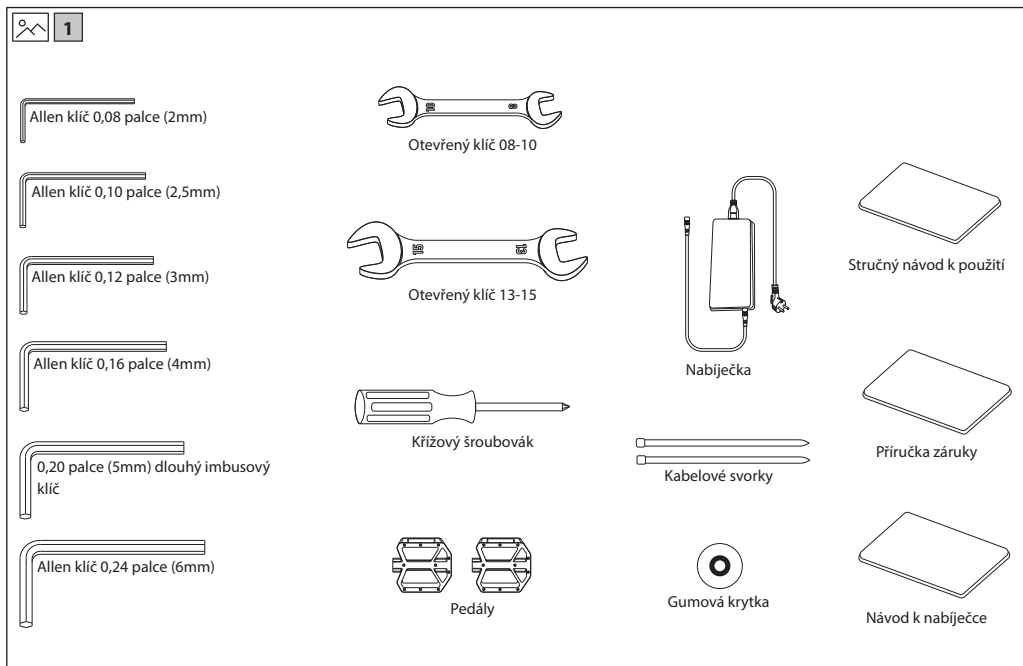

Důležité bezpečnostní pokyny



Před uvedením zařízení do provozu si prosím přečtěte tyto bezpečnostní pokyny a respektujte následující varování:



Kontrolka se symbolem blesku v rovnoramenném trojúhelníku má uživatele upozornit na přítomnost neizolovaného, „nebezpečného napětí“ v rámci kryty produktu, které může být tak vysoké, že představuje nebezpečí úrazu elektrickým proudem.



Vykřičník v rovnoramenném trojúhelníku je určen k upozornění uživatele na přítomnost důležitých provozních pokynů a pokynů k údržbě (servisu) v literatuře doprovázející spotřebič.



Tento symbol znamená, že produkt musí být zlikvidován ekologicky šetrným způsobem a ne s běžným domácím odpadem.



Napětí AC



Zařízení Třída II

Abyste zabránili šíření požáru, nikdy se k tomuto výrobku nepřibližujte se svíčkou nebo jiným otevřeným ohněm.



DŮLEŽITÉ: Pečlivě si přečtěte následující informace a uchovejte je pro budoucí použití.

UPOZORNĚNÍ: Nosíte ochrannou helmu! Aby se snížilo riziko zranění, noste při jízdě vhodnou helmu!

Riziko nehody a zranění

- Nesprávné ovládní e-kola z důvodu nedostatečných znalostí může způsobit nehodu. Před jízdou se prosím seznámte s funkcemi e-kola.
- Seznamte se předem s pákou brzd, pokud si nejste dostatečně vědomi umístění předních a zadních brzd. Před jízdou také přizpůsobte podle potřeby.
- Ujistěte se, že brzdy jsou správně nastavené a fungují dobře.

UPOZORNĚNÍ: K hardware může být nedostatečně utaženo, včetně, ale nejen, šroubů, matic, předního náboje, zadního kola, řídicích mechanismů (řídítka, představec), brzdového systému, pohonného systému, pedálů atd.

Pro snížení rizika zranění se ujistěte, že všechny hardware kola je pevně a správně uzamčeno na svém místě a že nedošlo ke ztrátě vybavení, porušení nebo jinému typu poškození.

UPOZORNĚNÍ: Tento jízdní kolo je určeno pro dospělé. Děti mohou jezdit pouze pod dohledem dospělých.

Aby se snížilo riziko nehody a zranění, ujistěte se, že kolo a jakékoliv jeho struktury nejsou v dosahu dětí do 3 let.

UPOZORNĚNÍ: V důsledku nesprávného použití kola může dojít k poškození komponentů.

Riziko nehody a zranění!

- Nepřejíždějte na kole přes rampy nebo hromady.
- Nesjíždějte na tomto kole v terénu.
- Nesjíždějte na kole po schodech, skalách nebo jiných překážkách vyšších než 15 cm.

Nesprávné doplňky nebo úpravy kola a nesprávné příslušenství mohou způsobit poruchu kola.

Pro snížení rizika nehod a zranění nepředávejte žádné další příslušenství, které nebylo zakoupeno od prodejce nebo bez jeho svolení, včetně, ale nejen, dětských bezpečnostních sedaček, přívěsů atd.

UPOZORNĚNÍ: Nejezděte na kole riskantním způsobem.

Pro snížení rizika nehody a zranění jeďte na kole pouze správným způsobem. Ujistěte se, že jste schopni kolo ovládat, a nezkoušejte nebezpečné akce, včetně, ale nejen, jízdy bez rukou, skákání a kaskadérských kousků.

NEBEZPEČÍ: Nedostatečná údržba kola představuje riziko nehody a zranění. Před každou jízdou zkontrolujte kolo, včetně, ale nejen, funkce brzd, opotřebování a tlaku v pneumatikách, stavu šroubů a matic, řízení a napětí vpletu.

Pokud při jízdě uslyšíte jakýkoli neobvyklý hluk, okamžitě zastavte a zkontrolujte celé kolo.

UPOZORNĚNÍ: Dodržujte všechny místní zákony.

Riziko pokut a konfiskace!

Před jízdou na kole se ujistěte, že kolo odpovídá normám vašeho místního zákona.

Odrážedla nejsou náhradou za požadovaná světla. Jízda za svítání, za soumraku, v noci nebo v jiných časech špatné viditelnosti bez adekvátního osvětlení na kole a bez odrážedel je nebezpečná a může vést k vážnému zranění nebo smrti.

Pokud vám kolo neseďí správně, můžete ztratit kontrolu a spadnout.

Šrouby, které jsou příliš utažené, se mohou natáhnout a deformovat. Nevystavujte svou baterii vysokým teplotám.

Jízda s nesprávně nastavenými brzdami nebo opotřebovanými brzdovými destičkami je nebezpečná a může vést k vážnému zranění nebo smrti.

Nikdy nenafukujte pneumatiku nad maximální tlak uvedený na boční straně pneumatiky nebo na ráfku kola. Pokud je maximální hodnota tlaku pro ráfek kola nižší než maximální tlak uvedený na pneumatice, vždy použijte nižší hodnotu. Překročení doporučeného maximálního tlaku může pneumatiku odtrhnout od ráfku nebo poškodit ráfek kola, což by mohlo způsobit poškození kola a zranění jezdce a okolostojících. Nejlepší a nejbezpečnější způsob, jak nafouknout pneumatiku na kolo na správný tlak, je použití cyklistického čerpadla, které má vestavěný tlakoměr.

Příliš silné nebo náhlé použití brzd může způsobit zablokování kola, což by mohlo vést k ztrátě kontroly a pádu. Náhlé nebo přílišné použití přední brzdy může vyhodit jezdce přes řídítka, což může vést k vážnému zranění nebo smrti.

Ihned zastavte nabíjení, pokud si všimnete divného zápachu nebo kouře.

- Společnost SHARP není odpovědná za zranění/úmrtí způsobené nesprávným použitím.
- Společnost Sharp není odpovědná, pokud nedodrжите místní předpisy a omezení.
- Záruka se nevztahuje na škody způsobené nesprávným používáním přístroje, zejména v případě použití k jiným než domácím účelům a na změny a/nebo úpravy nutné pro země nebo regiony, pro které nebyl původně určen.
- Vždy dodržujte místní pravidla silničního provozu a národní zákony a předpisy při používání vašeho elektrokola.
- Vždy dodržujte místní rychlostní limit. **NEPŘEKRAČUJTE** rychlostní limit pro váš e-bike.
- Při používání vždy noste bezpečnostní ochranné prostředky.
- Vždy při jízdě na svém e-kole nosíte bezpečnostní helmu.
- Vždy mějte při jízdě na řídítkách obě ruce, nikdy je nedržejte jen jednou rukou.
- Nejezděte na elektrické koloběžce za špatného počasí.
- Neužívejte toto elektrické kolo k provádění kaskadérských kousků nebo nebezpečných manévru. Je to kolo určené pro domácí použití.



- Nevozte na ní jiné osoby ani věci, jako třeba tašky.
- V přeplněných místech jezděte pomalu.
- Před použitím se přesvědčte, že jsou všechny šroubky a spojovací prvky utažené.
- Ujistěte se, že při rozkládací e-kola vstoupí skládací hřídel do otvoru.
- Nejezděte na nerovných cestách, na vodě, oleji nebo ledu.
- Nekliďte v dopravním provozu a nedělejte pohyby, které jsou pro ostatní nepředvídatelné.
- Neseďte na e-kolo, pokud nespĺnjete věkové limity dané zemí.
- Nepřekračujte s e-kolem zákonnou rychlostní hranici pro e-kola ve vaší zemi.
- Nepoužívejte e-kolo, pokud je poškozené.
- Nepoužívejte elektrokolo, pokud baterie vydává zvláštní zápach a/nebo se zahřívá.
- Nepoužívejte elektrokolo, pokud z něj uniká tekutina, vyhněte se kontaktu a umístěte mimo dosah dětí.
- Před použitím se ujistěte, že elektrokolo není poškozené. Nepoužívejte ho, pokud je jakkoli poškozené.
- Ujistěte se, že jste přečetli celý tento uživatelský manuál před použitím e-bike.
- Naučte se jezdit na svém elektrickém kole, než jej začnete používat na veřejných prostranstvích.
- Tento e-kolo lze identifikovat podle modelu a sériového čísla umístěného na štítku s hodnocením.
- Pohon je zajištěn elektrickým motorem umístěným na hnacím kole.
- Na e-kole může jet pouze jedna osoba.
- Nemodifikujte tento elektrokolo žádným způsobem.
- Nepoužívejte žádné díly nebo příslušenství, pokud nejsou doporučeny nebo schváleny společností SHARP.
- Jeďte na e-kole po rovných površích. Nepřekračujte specifikovaný sklon.
- Přílišné používání sníží životnost tohoto elektrokola.
- Pozor, brzdy a související díly se mohou během použití rozehrát na vysokou teplotu. Po použití se jich nedotýkejte.

Varování k baterii a nabíječce

- Nebíjete e-kolo, když je zapnuté.
- Poté, co se baterie zcela dobije, odpojte dobíjecí kabel.
- Indikátor baterie na displeji zobrazí životnost baterie.
- Když je baterie vybitá, může dojít ke snížení elektrické asistence. Doporučuje se začít nabíjet při nabití 20-40%.
- Dobijte baterii po každém použití.
- Pokud elektrickou koloběžku delší dobu nepoužíváte, dobijte ji alespoň jednou měsíčně. Mějte na paměti, že pokud baterii delší dobu nedobijete, vstoupí do stavu seboeochrany a nebude se nabíjet. V takovém případě kontaktujte svého dealera.
- Při nabíjení nejprve zastrčte nabíječku do nabíjecího portu a pak jí teprve zapněte do elektriny.
- Během nabíjení svítí kontrolka nabíječky červeně. Znamená to, že dobíjení probíhá běžným způsobem. Když je kontrolka zelená, je nabíjení dokončeno.
- K nabíjení používejte pouze originální nabíječku.
- Nabíječka má funkci ochrany před přehřátím, pokud je elektrokolo 100% plně nabitý, nabíječka automaticky přestane nabíjet.
- Likvidujte baterie a elektrokola v souladu s platnými předpisy ve vaší zemi.

Baterie

- Baterie nevystavujte vysokým teplotám a nedávejte je na místo, kde může dojít k rychlému zvýšení teploty, například do blízkosti ohně nebo na přímé sluneční světlo.
- Nevystavujte baterie nadměrnému radiacnímu teplu, neházejte je do ohně, nerozebírejte je a nesnažte se dobíjet nebatérie, které nelze dobíjet; mohly by unikat nebo explodovat.
- Vhození baterií do ohně nebo jejich mechanické rozmáčknutí nebo rozřezání může způsobit explozi.
- Ponechání baterie v prostředí s extrémně vysokou okolní teplotou může mít za následek explozi nebo únik hořlavé tekutiny nebo plynu.
- Vystavení baterie extrémně nízkému tlaku může mít za následek výbuch nebo únik hořlavé tekutiny nebo plynu.
- **UPOZORNĚNÍ:**Hrozi exploze nebo poškození zařízení, pokud jsou použity nesprávné typy baterií.
- Nikdy nepoužívejte různé baterie dohromady nebo nemíchejte nové a staré baterie.
- Nepoužívejte žádné baterie jiné než specifikované.



Likvidace tohoto zařízení a baterií

- Tento produkt ani jeho baterie nevyhazujte do netříděného komunálního odpadu. Vratte je na určené sběrné místo k recyklaci WEEE v souladu s místními zákony. Tak pomůžete chránit zdroje a životní prostředí.
- Většina zemí EU upravuje likvidaci baterií zákonem. Na elektrickém zařízení, obalu a bateriích jsou uvedeny recyklační symboly, které nás upozorňují na správnou likvidaci zařízení. Uživatelé jsou povinni použít stávající sběrná místa pro použitá zařízení a baterie. O více informací požádejte svého prodejce nebo místní úřady.



Odstranění baterie k likvidaci

- Baterie byla skrytá v dolní trubce. Spodní část trubky má kryt a šrouby pro upevnění baterie, regulátoru a kabelů. Chcete-li baterii vyjmout, odstraňte všechny šrouby na spodní a boční straně dolní trubky, odpojte kabel a otevřete prachovou zátku na nabíjecím portu.

Prohlášení CE:

- Společnost Sharp Consumer Electronics Poland sp. z o. o. tímto prohlašuje, že toto zařízení odpovídá základním požadavkům a ostatním relevantním ustanovením směrnice RED 2014/53/EU.
- Úplné znění EU prohlášení o shodě je k dispozici po kliknutí na odkaz www.sharpconsumer.com poté vstoupit do sekce stahování pro váš model a vybrat "Prohlášení CE".



www.sharpconsumer.com/contact/



www.sharpconsumer.com/support/



www.sharpconsumer.com/documents-of-conformity/

Elektrické kolo s asistencí pedálů (EPAC):

Pedelec je typ kola vybavený funkcí elektrické asistence při šlapání. Může poskytnout asistenci až do maximální rychlosti 25 km/h při šlapání. V závislosti na modelu aktivujte režim asistence chůze a ověřte, že rychlost se zvyšuje až na maximálně 5 km/h.

Co obsahuje balení:

Stručná úvodní příručka (tento dokument)

Díly na elektrické kolo

- 1 x Elektrické kolo

Krabice s příslušenstvím

- 1 x Ruční
- 1 x nabíječka
- 1 x Nabíjecí kabel
- 6 x Imbusový klíč
- 1 x křížový šroubovák
- 2 x otevřený klíč
- 2 x Kabelové svorky
- 1 x Gumová krytka

Krabice s příslušenstvím

(Viz  1 na straně 1).

Díly na kolo

(Viz  2 na straně 1).

Číslo rámu kola

Číslo rámu kola lze najít vyražené na spodním stojanu, jak je znázorněno na obrázku. Je to jedinečný identifikátor vašeho e-kola. Když je vaše kolo ukradeno, je to právě sériové číslo, které vám dává největší šanci na jeho získání zpět. Bylo by dobré si ho někde zapsat nebo pořídit fotografii.

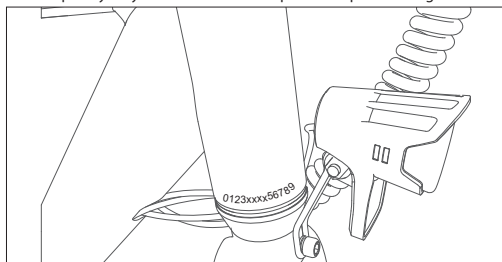

Sestavení E-kola

KROK 1: Nainstalujte a nastavte řídítka

- Použijte imbusový klíč o velikosti 5 mm k uvolnění dlouhého šroubu na vrchu ventilového stonku proti směru hodinových ručiček. Použijte imbusový klíč o velikosti 4 mm k uvolnění 2 šroubů na straně ventilového stonku. Otočte řídítka o 90° po směru hodinových ručiček, aby byl stojan a horní trubka v horizontální linii.
- Dotáhněte šroub ve směru hodinových ručiček. Vraťte gumovou čepičku na vrchol stonku, jak je ukázáno na (Obrázek 1-3, 1-4).
- Nastavte panel přístrojů a úroveň reflektoru do vodorovné polohy, aby byly v přímé linii, jak je ukázáno na (Obrázek 1-5).

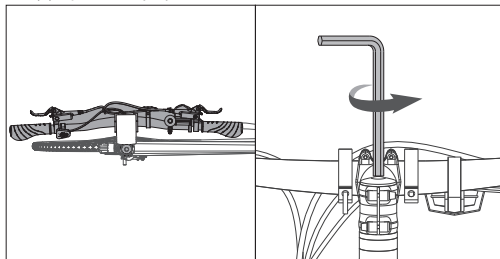

Obrázek 1-1

Obrázek 1-2

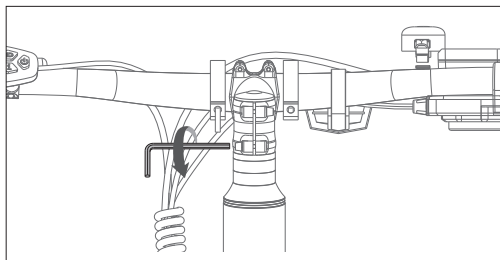

Obrázek 1-3

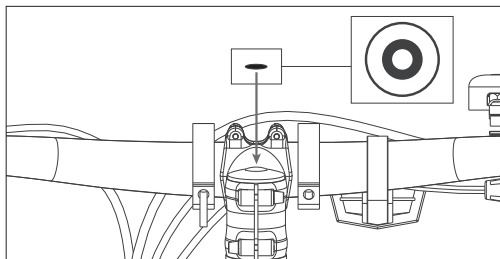

Obrázek 1-4

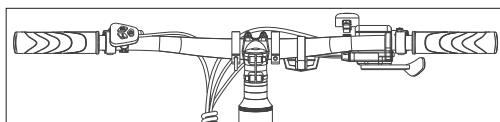

Obrázek 1-5

POZNÁMKA:

Ujistěte se, že točivý moment šroubu na vrchu je přibližně 4-6 N·m.
Ujistěte se, že krouticí moment těch na straně je přibližně 6 N·m.

KROK 8: Nainstalujte pedály

a. Použijte 15mm klíč k montáži pedálů, jak je ukázáno v (Obrázku 2-1).

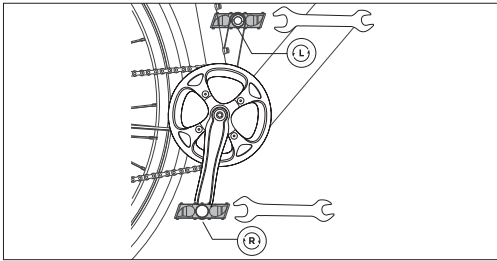
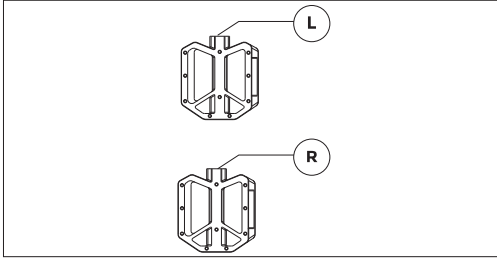

Obrázek 2-1

POZNÁMKY:

Zkontrolujte koncovou čepičku na obou pedálech, abyste identifikovali levý a pravý pedál.

Prosim, všimněte si, že pravý pedál se utáhne ve směru hodinových ručiček, zatímco levý pedál se utáhne proti směru hodinových ručiček.

Ujistěte se, že točivý moment je 18 N-m.

Jak používat E-kolo

Nabijte baterii před prvním použitím.

Jak nabíjet

- Otevřete gumový kryt a nabíječku zapojte do nabíjecího portu e-kola (Obrázek 3-1). Ujistěte se, že nabíjecí port je v daném směru, jak je ukázáno na (Obrázku 3-2).
- Zapojte nabíječku do síťové zásuvky na zdi.
- Při připojení k nabíječce baterie začne nabíjet a indikátor nabíjení na nabíječce se změní na červenou.
- Po dokončení nabíjení se indikátor nabíjení změní na zelenou. Když je baterie plně nabitá, odpojte nabíječku.
- Zavřete gumovou krytku po nabíjení.

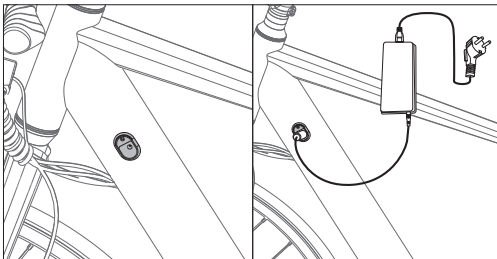

Obrázek 3-1

Obrázek 3-2

Jak nastartovat elektrické kolo

ZAP/VYP

Stiskněte a podržte tlačítko ON/OFF po dobu 3 sekund, aby se zapnul displej.

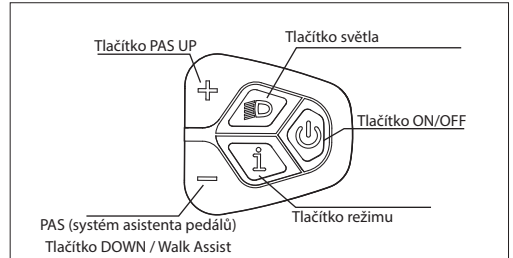

Úroveň asistence pedálů

Motor nabízí pět režimů asistence: 0-5. Krátkým stiskem tlačítka Nahoru nebo Dolů přepnete úroveň asistence pedálů. Rozhraní displeje je zobrazeno na obrázku.

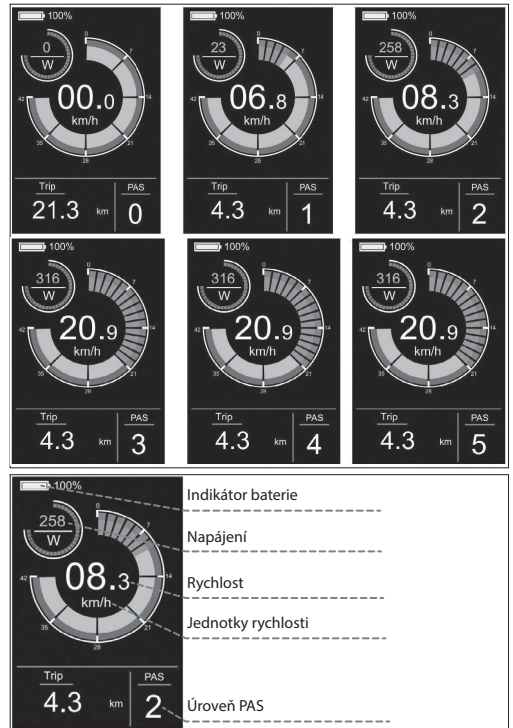

Vypínač světla

Stiskněte tlačítko světla, abyste zapnuli světlo.

Po zapnutí světla se sniží jas podsvícení a na přístroji se zobrazí identifikátor světla, jak je ukázáno na obrázku.

Stiskněte tlačítko světla znovu, abyste vypnuli světla.



Rozhraní displeje

Ve výchozím nastavení měřič zobrazuje aktuální rychlost, ujeté kilometry na výlet (km), výkon motoru (W) a stav baterie (%). Stiskněte tlačítko Mode pro přepnutí zobrazení informací mezi jednotlivými ujetými kilometry (km), celkovou ujetou vzdáleností (km), maximální rychlostí (km/h), průměrnou rychlostí (km/h) a dobu jízdy (min). Rozhraní displeje je zobrazeno na obrázku.

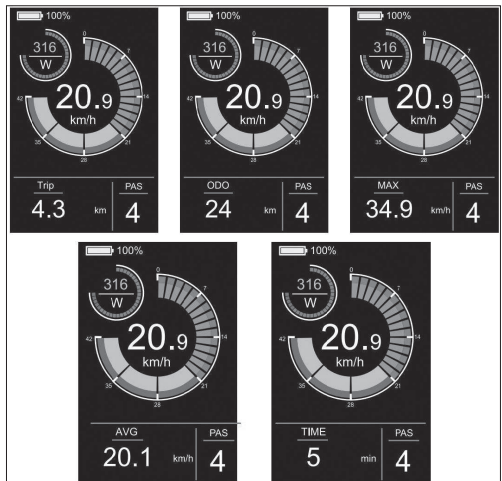

Asistence při chůzi

Stisknutím a podržením tlačítka DOWN po dobu 3 sekund aktivujete režim asistence chůze. E-kolo se automaticky rozjede rychlostí 5 km/h. Rozhraní displeje je zobrazeno na obrázku.

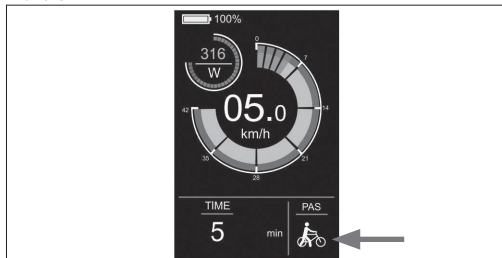

Nabídka nastavení

V režimu spuštění, když je vozidlo nehybné, držte současně tlačítka a déle než 2 sekundy a přístroj vstoupí do rozhraní nastavení. Operační rozhraní je zobrazeno na obrázku. **Všechny operace musí být prováděny na rychlosti 0.**

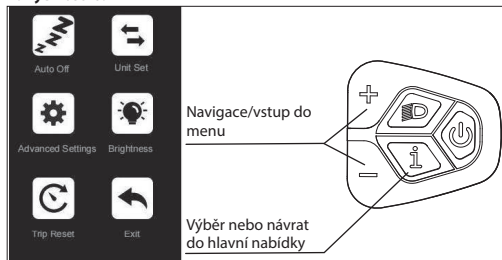

Jak nastavit

- Stiskněte tlačítko nebo pro přepnutí a tlačítko Režim stiskněte pro vstup do nastavení.
- Po vstupu do Nastavení můžete parametry upravit stisknutím tlačítka a a tlačítko stiskněte pro uložení a návrat do nadřazených Nastavení.

Co lze nastavit

Automatické vypnutí: Pokud zvolíte toto nastavení, můžete upravit čas automatického vypnutí, jak je ukázáno v (Obrázek 4-1).

Sada jednotky: Pokud zvolíte toto nastavení, můžete upravit jednotku, jak je znázorněno na (Obrázek 4-2).

Pokročilá nastavení: Pokud vstoupíte do Nastavení, můžete upravit nastavení jazyka, zobrazit informace o verzi produktu a stáhnout si aplikaci, jak je ukázáno na (Obrázku 4-3).

Jas: Pokud vstoupíte do tohoto nastavení, můžete upravit jas podsvícení měřiče, jak je ukázáno na (Obrázek 4-4).

Resetování jízdy: Pokud vstoupíte do tohoto nastavení, můžete vymazat data o jednotlivých ujetých kilometrech a upravit režim mazání jednotlivých ujetých kilometrů, jak je znázorněno na (Obrázek 4-5).

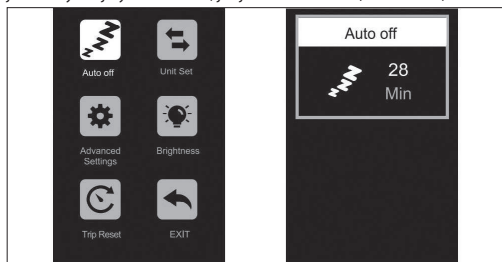

Obrázek 4-1

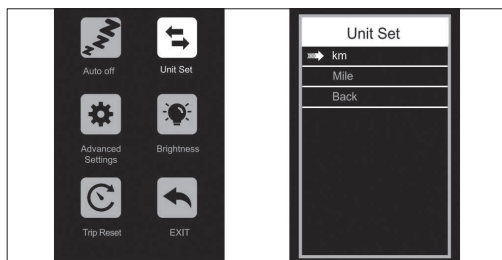

Obrázek 4-2

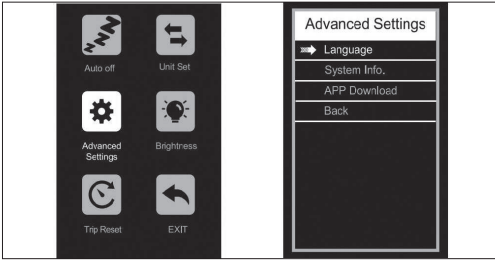

Obrázek 4-3



Obrázek 4-7

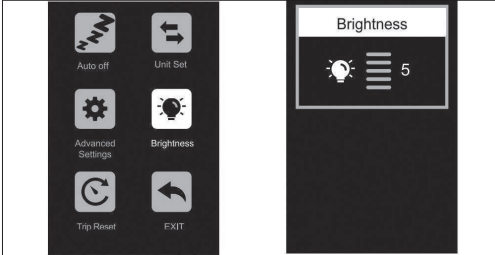

Obrázek 4-4

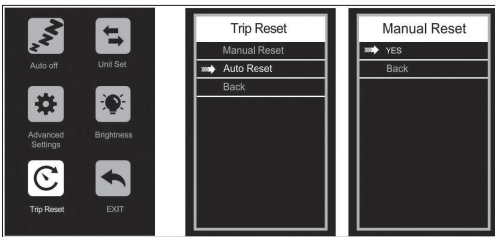

Obrázek 4-5

Připojení k aplikaci SHARP Life APP

Vstupte do menu stisknutím tlačítka a a vstupte do rozhraní Pokročilá nastavení, jak je znázorněno na (Obrázku 4-6).

Vyberte možnost APP Download a naskenujte QR kód pro stažení aplikace Sharplife do vašeho telefonu. Po dokončení stahování zapněte v mobilním telefonu Bluetooth a vstupte do aplikace, abyste vyhledali zařízení k připojení. Když přístroj zobrazí ikonu Bluetooth, jak je znázorněno na (Obrázek 4-7), připojení je úspěšné.

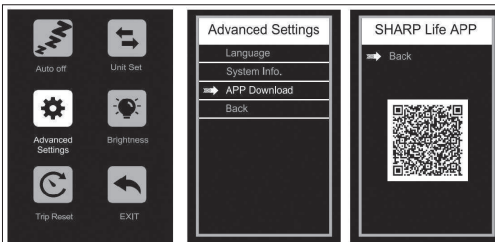

Obrázek 4-6

Odstraňte spojení

Existuje několik způsobů, jak odpojit aplikaci od produktu:

- Vypněte Bluetooth na svém telefonu
- Stiskněte a podržte tlačítko a tlačítko současně po dobu 2 sekund, poté bude na měřiči zobrazeno „Bluetooth odpojen“
- Vyberte Odstraňte zařízení v aplikaci
- Vypněte e-kolo

Nastavení jazyka

Vyberte a vstupte do rozhraní Pokročilá nastavení.

Vstupte do nastavení jazyka a stiskněte tlačítko nebo pro výběr požadovaného jazyka. Pro uložení nastavení podržte tlačítko a vraťte se do předchozího menu. Následující obrázek ukazuje operační rozhraní.

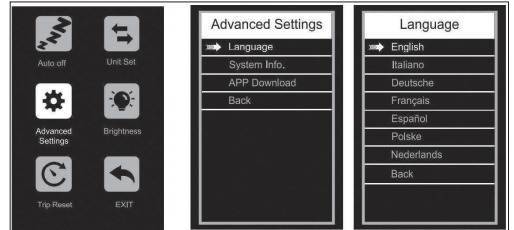

Nabíjecí zásuvka USB

Pro vaše pohodlí je na modulu displeje umístěna nabíjecí zásuvka USB. Přístup k zásuvce získáte tak, že vytáhnete kryt zásuvky na jednu stranu.

Aplikace SHARP Life

DŮLEŽITÉ:

Instalace aplikace umožňuje aktuální aktualizace softwaru a tím pokračování vylepšení.

Stáhněte si do svého mobilního zařízení aplikaci SHARP Life a využijte doplňkové funkce. K těm patří:

- Monitorování rychlosti zařízení.
- Změna jednotek rychlosti/vzdálenosti z km na míle a opačně.

Klikněte na (Přidat zařízení), když je e-kolo zapnuté.

Vaše zařízení automaticky vyhledá vaše e-kolo. Ujistěte se, že funkce Bluetooth je na vašem telefonu povolena. Povolte služby určování polohy, pokud je to požadováno.

Poté, co je zařízení nalezeno, je párování pomocí Bluetooth hotovo.

POZNÁMKA:

Pokud se chcete připojit k elektrokolu s novým účtem, existují dva způsoby:

1. Odstraňte zařízení z předchozího účtu.
2. Stiskněte a podržte tlačítko 'i' Mode a tlačítko '-' současně po dobu 2 sekund, abyste odpojili Bluetooth displeje, poté se s ním může spojit nový účet.

Pro přidání vašeho e-kola do aplikace.



<https://www.sharpconsumer.com/sharp-life-app>

Údržba

Interval	Prohlédnout	Servis	Vyměnit
Týdně, 160-321 km (100-200 mi)	Zkontrolujte hardware pro správný krouticí moment. Zkontrolujte správné seřízení a funkci pohonu (včetně řemene, volnoběhu, převodníku). Zkontrolujte rovnost kola a tichý chod kola (bez hluku drátů) Zkontrolujte stav rámu na případné poškození.	Čistěte rám utřením vlhkým hadříkem. Použijte regulační šroub(y) pro napnutí přehazovačkových / brzdových kabelů, pokud je to potřeba.	Vyměňte jakékoli součásti, u kterých náš produktový support nebo certifikovaný důvěryhodný mechanik potvrdil, že jsou poškozeny za opravu nebo rozbité.
Měsíčně, 402-1207 km (250-750 mi)	Zkontrolujte zarovnání brzdových destiček, napětí brzdového lanka. Zkontrolujte natažení pásu. Zkontrolujte brzdové a přesmykačové kabely na korozi nebo odražení. Zkontrolujte napětí výpletu. Zkontrolujte montáž příslušenství (montážní šrouby nosiče, hardware blatníku a zarovnání).	Zkontrolujte krouticí moment kliky a pedálu. Čistěte brzdové a přesmykačové kabely. Ověřte a napněte kola, pokud jsou objeveny nějaké volné ráfky.	Vyměňte brzdové a řazení kabely, pokud je to nutné. Vyměňte brzdové destičky, pokud je to nutné.
Každých 6 měsíců, 1207-2011 km (750-1250 km)	Proveďte pohon (řemen, převodník, volnoběh). Prohlédněte si všechny kabely a obaly.	Doporučuje se standardní ladění od certifikovaného, renomovaného mechanika na kola. Namažte spodní stojan.	Vyměňte brzdové destičky. Vyměňte pneumatiky, pokud je to nutné. Vyměňte kabely a obaly, pokud je to nutné.

Pokud používáte kolo v náročných podmínkách nebo ujedete více než 2 000 km/1 250 mil za rok, zkrátíte intervaly prohlídek a nechte provést prohlídku v servisu pro kola každých 6 měsíců.

Šroubové spoje

- Pravidelně kontrolujte vozidlo na uvolněné šroubové spoje podle plánu údržby a uvolněné šrouby dotáhněte momentovým klíčem.
- Nepoužívejte kolo, pokud zjistíte, že se jakékoli šroubové spoje povolily.
- Pokud nemáte potřebné znalosti a nástroje, nechte si uvolněné šroubové spoje zkontrolovat odborníkem.

Rám a vidlice

- Zkontrolujte rám a tuhou vidlici na praskliny, deformace nebo zbarvení.
- Pokud je rám nebo vidlice prasklý, deformovaný nebo zbarvený, okamžitě kontaktujte odborníka.
- Nepoužívejte kolo, pokud najdete jakékoli trhliny, deformace nebo zbarvení.

Sedlo

- Zkontrolujte, zda můžete otočit sedlo.
- Pokud můžete sedlo otáčet, utáhněte svěrku sedlové trubky. Dodržujte příslušné točivé momenty.
- Zkontrolujte, zda můžete sedlo pohybovat horizontálně ve směru jízdy nebo opačným směrem.
- Pokud můžete pohnout sedlem, upravte svěrku sedla.

Kola

- Zkontrolujte, zda se přední nebo zadní kolo může pohybovat do stran a zda se mohou pohybovat matice kol.
- Pokud se matice kol pohybují, nechte profesionála zkontrolovat šroubové spoje.
- Pokud se rychloupínací osa pohybuje, upravte osu.
- Pokud se přední nebo zadní kolo pohybuje do strany, nechte kolo zkontrolovat odborníkem.
- Zkontrolujte, zda je na obou stranách stejná vzdálenost mezi předním kolem a přední vidlicí a mezi zadním kolem a rámem.
- Pokud vzdálenosti nejsou stejné, nechte profesionála zkontrolovat přední a zadní kola.
- Zvedněte kolo a otočte přední nebo zadní kolo. Zkontrolujte, zda se přední nebo zadní kolo hýbe do strany nebo ven.
- Pokud se přední nebo zadní kolo pohybuje do strany nebo ven, nechte kolo zkontrolovat odborníkem.

- Kontrolujte pravidelně přední a zadní ráfky na praskliny, deformace nebo změny barvy.
- Zkontrolujte, zda je ráfek pod vnitřní trubicí a páskou na ráfek.
- Nepoužívejte kolo, pokud je ráfek prasklý, deformovaný nebo zbarvený.
- Nechejte odborníka zkontrolovat, zda na ráfku, materiálech nebo hliníku není žádné poškození.
- Jemně stlačte ráfky mezi palcem a prsty, abyste zkontrolovali, zda je napětí stejné na všechny ráfky.
- Pokud se napětí mění nebo jsou ráfky volné, nechte profesionála zkontrolovat napětí ráfků.

Pneumatiky

- Zkontrolujte, zda je tlak v pneumatice správný podle údajů na boční straně pneumatiky.
- Zkontrolujte, zda pneumatiky nejsou popraskané a poškozené cizími tělesy.
- Zkontrolujte, zda můžete jasně cítit vzorek pneumatiky.
- Pokud je pneumatika popraskaná nebo poškozená, nebo je hloubka dezénu příliš nízká, nechte pneumatiku vyměnit profesionálem.

Brzda

Je důležité, abyste se naučili a zapamatovali, která páka brzdy ovládá kterou brzdou (přední/zadní), aby byla zajištěna vaše bezpečnost. Chcete-li zkontrolovat, jak je vaše kolo nastaveno, stiskněte jednu páku brzdy a zjistíte, zda se zapne přední nebo zadní brzda. Nyní udělejte totéž s druhou pákou brzdy. Zapamatujte si toto nastavení. Během testování konfigurace brzd se ujistěte, že vaše ruce mohou pohodlně dosáhnout a stisknout páky bez problémů. Pokud při ovládání brzd zažíváte jakékoli problémy nebo nepohodlí, obraťte se na nás před jízdou. Přečtěte si uživatelské příručky výrobce brzd a ujistěte se, že vaše brzdy správně udržujete. Je vaší odpovědností být schopni rozpoznat, kdy je třeba vyměnit brzdové destičky.

Baterie

Je nezbytné dodržovat tyto pokyny a bezpečnostní tipy, aby byla zachována dlouhověkost životnosti vaší baterie a zajištěn správný výkon.

- Před každou jízdou baterii plně nabijte, abyste se ujistili, že je připravena na celou cestu. Pomůže to snížit šanci na přílišné vybití baterie.

- Pokud se baterie fyzicky poškodí nebo přestane fungovat, pokud byla shozena nebo zapojena do nehody, nebo pokud si všimnete, že se chová abnormálně, okamžitě přestaňte používat a kontaktujte prodejce.
- Skladujte baterii na suchém, klimatizovaném místě v interiéru při teplotě mezi 0°C a 40°C.

Napětí klesá, když je baterie vybitá, což může vést k oslabení elektrického posilovače. Doporučujeme začít nabíjet při nabití 20–40%.

Nabít	80-100%	80%	60%	40%	20%	0-20%
Napětí baterie/V	41.6	39	37,5	36	34,5	31

Nabíjení vaší baterie

- Nabíječka je určena pro 100–240V. Před každým nabíjením se ujistěte, že nabíječka, kabely nabíječky a baterie nejsou poškozené.
- Nabíjení trvá přibližně 3–4 hodiny. Vzácně se může stát, že plné nabíjení baterie trvá déle, zejména pokud je kolo nové nebo dlouho nebylo používáno.
- Baterii nabíjejte pouze dodanou nabíječkou, jiné mohou baterii poškodit nebo zvýšit možnost požáru nebo exploze.
- Ačkoliv je nabíječka navržena tak, aby automaticky přestala nabíjet, jakmile je baterie plná, nechte ji zapojenou ne déle než 12 hodin.
- Ujistěte se, že vaše nabíječka je izolována od tekutin, nečistot a nečistot.

Dosah na jedno nabití silně závisí na několika okolnostech, jako jsou (ale nejsou omezeny na):

- Počasí, jako je pokojová teplota a vítr;
- Podmínky na silnici, jako je nadmožská výška a povrch vozovky;
- Stav kola, jako je tlak v pneumatikách a úroveň údržby;
- Použití kola, jako je zrychlení a řazení;
- Hmotnost jezdce a zavazadel;
- Počet cyklů nabití a vybití;
- Věk a stav baterie.

Poznámky k nabíječce

- Nabíječku byste měli používat pouze v interiéru v chladném, suchém, dobře větraném prostoru na rovném, stabilním, tvrdém povrchu.
- Vyhybejte se vystavení nabíječky tekutinám, prachu, nečistotám nebo kovovým předmětům. Nabíječku při použití ničím nepřikrývejte.
- Skladujte a používejte nabíječku na místě mimo dosah dětí.
- Nabíjení baterie do plna před každým použitím pomáhá prodloužit její životnost a snižuje riziko přílišného vybití.
- Nepoužívejte žádnou nabíječku kromě originální nabíječky, kterou jste obdrželi s vaší objednávkou, nebo nabíječky speciálně navržené pro konkrétní kolo, které jste zakoupili přímo od SHARP.
- Tato nabíječka je určena pro standardní domácí zásuvky s napětím 110-240V a frekvencí 50/60 Hz. Automaticky detekuje a vypočítá vstupní napětí. Nepokoušejte se nabíječku otevřít nebo měnit vstupní napětí.
- Nenatahujte a netrhejte nabíjecí kabel. Při odpojování tahajte za plastovou zástrčku, abyste opatrně odpojili AC/DC kabel.
- Je normální, že se nabíječka během nabíjení mírně zahřeje. Pokud je nabíječka příliš horká na dotek, nebo pokud cítíte zápach nebo si všimnete jakýchkoli jiných známek přehřátí, přestaňte nabíječku používat a kontaktujte servisní centrum SHARP.
- Při používání nabíječky držte indikátor nahoře. Nabíječku nepřevracujte, mohlo by to bránit chlazení a zkrátit její životnost.
- Používejte pouze originální nabíječku dodanou společností SHARP nebo jednu určenou pro váš konkrétní model kola, kterou schválila společnost SHARP. Nepoužívejte nabíječky z aftermarketu, které mohou způsobit poškození, vážné zranění nebo úmrtí.
- Nedodržení informací o nabíjení baterie uvedených zde může způsobit zbytečné poškození nabíjecích komponent, baterie nebo nabíječky a může vést k špatnému výkonu baterie nebo k jejímu selhání. Poškození baterie tímto způsobem není kryto zárukou.

Vyvážení vaší baterie

Když poprvé obdržíte své kolo, je důležité dodržovat tyto kroky, aby byly buňky vaší baterie správně vyvážené a aby byly co nejefektivnější.

1. Při prvním nabíjení po obdržení vašeho kola (nebo po dlouhé době skladování) se ujistěte, že baterii nabíjíte alespoň 4 hodiny před jízdou.

POZNÁMKA: *Doporučujeme nechat baterii nabíjet alespoň 4 hodiny pro první tři nabíjení, aby se buňky správně vyvážily.*

2. Po prvních třech jízdách můžete začít s běžnými postupy nabíjení.

Kontrola elektrického pohonu

- Zkontrolujte všechny kabely, aby jste se ujistili, že nedošlo k žádnému poškození.
- Prohlédněte si displej na praskliny a poškození. Zkontrolujte, zda je pevně na místě.
- Zkontrolujte řídicí jednotku na praskliny a poškození. Zkontrolujte, zda je pevně na místě.
- Zkontrolujte nabíjecí baterii, aby jste se ujistili, že není poškozená.
- Zkontrolujte, zda jsou všechny kontakty zástrček správně na místě a připojte je znovu, pokud je to nutné.
- Zkontrolujte kabel a vnější obal, abyste potvrdili, že nedošlo k žádnému poškození.
- Zkontrolujte motor, aby jste se ujistili, že není poškozený.

Čištění

- Vždy před čištěním baterie nebo jízdního kola vypněte baterii a odpojte nabíječku od nabíjecího portu a ze zásuvky.
- Použijte suchý nebo mírně vlhký hadřík na čištění baterie nebo rámu kola. Pokud je špína v nebo kolem nabíjecího portu, zkuste ji odstranit pomocí nízkého tlaku vzduchu nebo měkkého štětce. Pokyny k čištění komponentů pohonu naleznete v návodu výrobce pohonu.
- Při čištění se ujistěte, že nabíjecí port na kole je plně uzavřen a žádná voda se nedostane do kontaktu s elektrickými součástkami. Pokud je mokry, nechte nabíjecí port otevřený, aby úplně vyschnul, než nabíječku zapojíte.
- Pečlivě se vyhněte poškození nebo vystavení elektrických komponent vodě. Nepoužívejte vysokotlaký čistič na baterii, motor nebo jakékoli jiné elektrické součástky. Poškození elektrických komponent nebo jejich vystavení vodě může způsobit požár, který může vést k vážnému zranění nebo dokonce smrti. Nepoužívejte ani nenabíjejte baterii, u které máte podezření, že do ní pronikla voda. Stejně tak všechny konektory, včetně nabíjecího portu, musí být před použitím nebo nabíjením kola zcela suché a čisté.
- Nepoužívejte alkohol, rozpouštědla nebo abrazivní čističe na čištění nabíječky. Místo toho použijte suchý nebo mírně vlhký hadřík. Čištění povrchu kola POUZE.

Informace o servisu

VAROVÁNÍ

TECHNOLOGICKÝ POKROK UDĚLAL KOLA A JEJICH SOUČÁSTI KOMPLEXNĚJŠÍMI A TEMPO INOVACÍ SE ZRYCHLUJE. JE NEMOŽNÉ, ABY TENTO MANUÁL POSKYTOVAL VŠECHNY INFORMACE POTŘEBNÉ K SPRÁVNÉ OPRAVĚ A/NEBO ÚDRŽBĚ VAŠEHO KOLA. Aby jste minimalizovali šance na nehodu a možné zranění, musíte nechat jakoukoli opravu nebo údržbu, včetně těch, které nejsou konkrétně popsány v tomto manuálu, provést profesionálně. Stejně důležité je, že vaše individuální požadavky na údržbu budou určeny vším od vašeho stylu jízdy po geografickou polohu.

Obratete se na odborníka, který vám pomůže určit vaše požadavky na údržbu.

VAROVÁNÍ

MNOHO ÚKOLŮ SERVISU A OPRAVY KOLO SE VYŽADUJE SPECIÁLNÍ ZNALOSTI A NÁSTROJE.

Nezačínajte s žádnými úpravami nebo servisem vašeho kola, dokud se od profesionála neučíte, jak je správně provést. Nesprávná úprava nebo

servis mohou způsobit poškození kola nebo nehodu, která může způsobit vážné zranění nebo smrt.

Pokud se chcete naučit provádět hlavní servis a opravy na svém kole, máte tři možnosti:

1. Požádejte servisní centrum o kopie pokynů výrobce pro instalaci a servis komponentů na vašem kole nebo kontaktujte výrobce komponentů.
2. Požádejte servisní centrum, aby vám doporučilo knihu o opravě kol.
3. Zeptejte se servisního centra na dostupnost kurzů opravy kol ve vaší oblasti.

Doporučujeme, abyste požádali odborníka, aby zkontroloval kvalitu vaší práce poprvé, když na něčem pracujete, a předtím, než na kole pojedete, jen abyste se ujistili, že jste vše provedli správně. Jelikož to vyžaduje čas a mechanika, může být za tuto službu účtován skromný poplatek.

Doporučujeme také, abyste požádali odborníka o radu při získávání náhradních dílů, jako jsou vnitřní trubky, žárovky atd., protože by bylo užitečné, jakmile se naučíte takové díly nahrazovat, když je potřeba je vyměnit.

Podmínky záruky

DĚLKA ZÁRUKY

- Každé kolo má svou užitečnou životnost produktu. Tato omezená záruka nesnazí naznačit, že rám nebo součásti nemohou být nikdy poškozeny nebo že vydrží navždy. Tato omezená záruka pokrývá výrobní vady, které se vyskytnou během normální životnosti a použití produktu.
- Ostatní komponenty jsou pokryty případnou zárukou jejich výrobce a nejsou kryty touto omezenou zárukou.

PODMÍNKY ZÁRUKY

- Tato omezená záruka se vztahuje pouze na kola zakoupená v sestaveném a nastaveném stavu od autorizovaných prodejců Sharp.
- Tato omezená záruka se vztahuje pouze na původního majitele kola a není přenosná na následující majitele.
- Původní účet o nákupu je nutný pro prokázání nákupu a musí být předložen společnosti Sharp pro jakoukoli záadu s produktem. Sharp bude vyžadovat, aby zákazníci vyplnili povinný standardní postup pro uplatnění záručních nároků, který bude zahrnovat média jako fotografie a videa, které pomohou Sharp identifikovat problém s produktem. Záruka pokrývá pouze jednotlivé komponenty samotné. Náklady a požadavky na demontáž, montáž a ladění komponent jsou hrazeny zákazníkem, který uplatňuje nárok. Náklady a nepohodlí, které vzniknou v důsledku ztráty užití produktu, nejsou pokryty během záručního postupu.
- Poškození vzniklé běžným opotřebením, včetně následků únavy, není pokryto. Je odpovědností majitele pravidelně kontrolovat a správně udržovat své kolo. Mezi položky, které obvykle vykazují poškození z běžného opotřebením, patří: Brzdové destičky, Dráty, Pneumatiky, Duše, Řemenice volnoběhu, Sedlo, Stojánek
- Blednutí barvy způsobené účinky ultrafialového světla (UV) nebo vystavením venkovnímu prostředí není pokryto touto omezenou zárukou.
- Všechny náklady na práci spojené se záručním servisem, včetně přesunu komponentů a/nebo jakékoli instalace nových komponentů, jsou na náklady majitele kola.
- V důsledku vývoje a zastarávání produktů (jako jsou produkty, které byly vyřazeny nebo již nejsou skladem), některé rámy nebo komponenty nemusí být dostupné pro starší modely. V těchto případech může Sharp rozhodnout o poskytnutí náhrady, kterou považuje za nejvíce srovnatelný model, ale získání a platba za komponenty je odpovědností majitele kola.
- Všechna rozhodnutí v rámci této omezené záruky budou provedena výhradně na základě uvážení společnosti Sharp, včetně, ale nejen, rozhodnutí o opravě nebo výměně vadného produktu a o tom, jaký

náhradní produkt je nejvíce srovnatelný produkt, který je v danou chvíli k dispozici.

VÝLUKY ZÁRUKY

Tato záruka nezahrnuje:

- Poškození nebo selhání způsobené zneužitím, zanedbáním, nesprávným použitím nebo nehodou.
- Poškození způsobené akrobatickou jízdou; skákáním na rampách; akrobacii; soutěžními událostmi, jako je závodění na kole, závodění v motokrosu na kole nebo podobnými aktivitami; nebo jakoukoli aktivitou, která není v souladu s předpokládaným použitím produktu.
- Poškození způsobené nadměrnou expozicí prvkům, jako je voda, způsobená neukládáním kol dovnitř.
- Škody vzniklé nesprávným nabíjením bateriového balíčku nebo použitím jakéhokoli nabíječe, který nedodala společnost Sharp.

Všechny záruky jsou neplatné, pokud je kolo vystaveno zneužití, zanedbání, nesprávné opravě, nesprávné montáži, nedostatečné údržbě podle manuálu majitele, změně, úpravě, instalaci nekompatibilních dílů, korozi, nehodě nebo jinému u abnormálnímu, nadměrnému nebo nesprávnému použití. Navíc tato záruka nekrývá škody spojené s komerčním využitím.

Právní dokumentace

RoHS

• SHARP potvrzuje, že tento produkt a jeho balení jsou v souladu s nařízením z roku 2017, kterým se mění směrnice RoHS o omezení nebezpečných látek v elektrických a elektronických zařízeních, běžně známé jako RoHS.

Skladování

- Ukládání vaší baterie.
- Pokud plánujete své kolo (nebo náhradní baterii) skladovat déle než dva týdny, dodržujte prosím tyto pokyny k udržení životnosti vaší baterie.
 1. Pravidelně kontrolujte baterii a ujistěte se, že její nabití je alespoň na 80 %.
 2. Skladujte svou baterii na chladném, suchém místě při teplotě mezi -20 °C a 20 °C.
- Nedodržení správné péče o baterii může vést k zbytečnému poškození komponent, baterie a nabíječky, což může vést k nedostatečnému výkonu nebo poruše. Ztráta kapacity baterie není kryta zárukou.

Doprava

- Při přepravě baterie na dlouhé vzdálenosti, včetně letecké dopravy, by měl být její nabití sníženo na 50% nebo méně pro případ, že by došlo k jejímu poškození během přepravy. Balte ji pečlivě. Nikdy nepřevážujte poškozenou baterii letadlem.
- Přeprava a/nebo odeslání vaší baterie může být předmětem omezení a může vyžadovat speciální manipulaci, označení a balení. Seznamte se s platnými právními požadavky a předpisy ve vaší zemi nebo státě a informujte se u vaší letecké společnosti nebo dopravce.
- Uvědomte si, že vaše elektrické kolo může být výrazně těžší než kolo bez motorové podpory.

Odstraňování potíží

Chybový kód

Pokud je něco špatně s elektrickým systémem, na displeji se zobrazí chybový kód. Neváhejte se obrátit na naše servisní centrum pro řešení problémů.

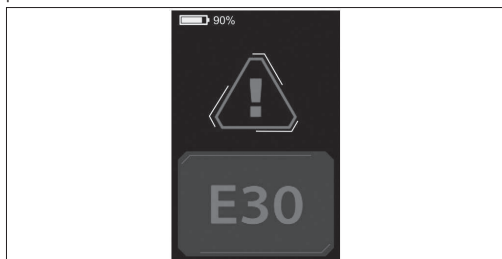

Zde jsou definice chybových kódů.

Chybový kód	Definice
21	Nenormální proud
23	Motor je mimo fázi
24	Porucha signálu Hallova senzoru motoru
25	Nenormální brzdění
30	Problém s komunikací

Příznaky	Možné příčiny	Nejčastější řešení
Kolo nefunguje.	<ol style="list-style-type: none"> 1. Nedostatečná kapacita baterie 2. Vadné spojení 3. Baterie není plně zasunutá v zásobníku 4. Nesprávná sekvence zapnutí 5. Brzdy jsou aplikovány 	<ol style="list-style-type: none"> 1. Nabijte baterii 2. Čistěte a opravujte konektory 3. Nainstalujte baterii správně 4. Zapněte kolo správnou sekvencí 5. Uvolněte brzdy
Neregulérní zrychlení a/ nebo snížená maximální rychlost.	<ol style="list-style-type: none"> 1. Nedostatečná kapacita baterie 	<ol style="list-style-type: none"> 1. Nabijte nebo vyměňte baterii
Motor nereaguje, když je kolo zapnuté.	<ol style="list-style-type: none"> 1. Volné vedení 2. Uvolněný nebo poškozený kabel zástrčky motoru 3. Poškozený motor 	<ol style="list-style-type: none"> 1. Opravte a/nebo připojte znovu 2. Zajištěte nebo vyměňte 3. Opravte nebo vyměňte
Snížený dosah.	<ol style="list-style-type: none"> 1. Nízký tlak v pneumatice 2. Nízká nebo vadná baterie 3. Jízda s příliš mnoha kopci, protivětre, brzděním a/ nebo nadměrným zatížením 4. Baterie vybitá po dlouhou dobu bez pravidelného nabíjení, stárnoucí, poškozená. 5. Brzdy se otírají 	<ol style="list-style-type: none"> 1. Nastavte tlak v pneumatice 2. Zkontrolujte připojení nebo nabijte baterii. 3. Pomozte s pedály nebo upravte trasu. 4. Kontaktujte podporu produktu, pokud pokles rozsahu přetrvává. 5. Nastavte brzdy
Baterie se nebude nabíjet.	<ol style="list-style-type: none"> 1. Nabíječka není správně připojena 2. Nabíječka poškozena 3. Poškozená baterie 4. Poškozené kabely 	<ol style="list-style-type: none"> 1. Nastavte spojení 2. Vyměnit 3. Vyměnit 4. Opravit nebo vyměnit
Kolo nebo motor vydává podivné zvuky.	<ol style="list-style-type: none"> 1. Uvolněné nebo poškozené ráfky kola nebo ráfek 2. Uvolněné nebo poškozené vedení motoru 3. Zadní přehazovačka se nepřehazuje 	<ol style="list-style-type: none"> 1. Utáhněte, opravte nebo vyměňte 2. Připojte znovu nebo vyměňte motor. 3. Nastavte zadní přehazovačku

Technické údaje

Model	BK-GS03E-W	BK-GS03E-G
Obecné		
Barvy	Bílá	Sedá
Velikost	M	M
Maximální rychlost (EU/UK)	25 km/h	25 km/h
Najeto	až 85 km	až 85 km
Hmotnost	19,5 kg	19,5 kg
Maximální zatížení	120 kg	120 kg
Výška jezdcce	165-190 cm	165-190 cm
Elektronika		
Motor	36V 250W	36V 250W
Baterie	36V 7,8Ah/280,8Wh	36V 7,8Ah/280,8Wh
Senzor	Senzor kadence, Senzor točivého momentu	Senzor kadence, Senzor točivého momentu
Displej	Voděodolný TFT barevný LCD displej IP66	Voděodolný TFT barevný LCD displej IP66
Nabíječka	100V-240V/2A Chytré nabíječka	100V-240V/2A Chytré nabíječka
Doba nabíjení	4 hodiny	4 hodiny
Sada rámu		
Rám	Rám z hliníkové slitiny	Rám z hliníkové slitiny
Kola		
Pneumatiky	700C x 35C pneumatiky Kenda®	700C x 35C pneumatiky Kenda®
Ráfky	Černá hliníková slitina	Černá hliníková slitina
Přední náboj	M9 x 13G x 36H Pružná osa	M9 x 13G x 36H Pružná osa
Ráfky	Proměnný průměr nerezové oceli 304	Proměnný průměr 304 nerezová ocel
Brzdy		
Brzdy	Diskové brzdy Shimano® AMT 200JRRRX155 s kotouči o průměru 160 mm	Diskové brzdy Shimano® AMT 200JRRRX155 s kotouči o průměru 160 mm
Páky brzd	Shimano® AMT200JRRRX155	Shimano® AMT200JRRRX155
Pohon		
Řetězové kolo	PIONEER-244A-5 1/2*3/32*44T*9/16*170	PIONEER-244A-5 1/2*3/32*44T*9/16*170
Řetěz	C8 1/2*3/32*108L	C8 1/2*3/32*108L
Pedál	170mm	170mm
Pedály	HFbike®	HFbike®
Komponenty		
Sedlo	Černé sedlo	Černé sedlo
Sedlová trubka	Φ27.2*2.3*350mm Hliníková slitina	Φ27.2*2.3*350mm Hliníková slitina
Rukojeť	Hliníková slitina, 680mm	Hliníková slitina, 680mm
Kmen	Hliníková slitina	Hliníková slitina

Velikost rámu		19,3 palců (49 cm)	
	Doporučená výška jezdce	5'6"–6'3"	165 cm–190 cm
A	Délka sedlové trubice	52 centimetrů	520 mm
B	Reach	34 centimetrů	340 mm
C	Výška nad stojanem	79 centimetrů	790 mm
D	Rozvor	102 centimetrů	1020 mm
E	Výška spodního stojanu	30 centimetrů	300 mm
F	Výška sedla	91,9 centimetrů - 107,95 centimetrů	920–1080 mm

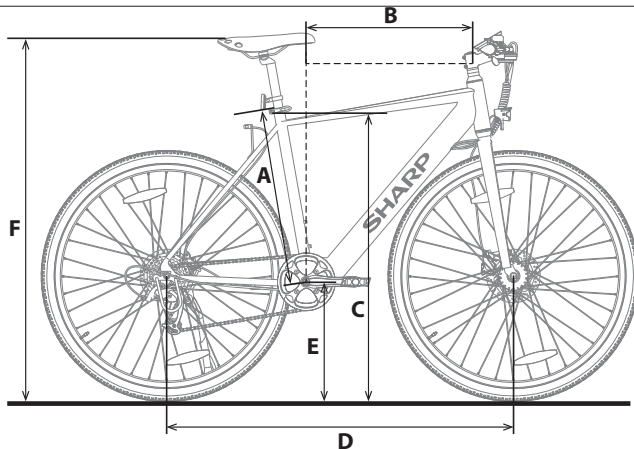

Ochranná známka:



Značka slova a logá Bluetooth® sú registrované obchodné značky, ich majiteľom je spoločnosť Bluetooth SIG., Inc.

Použite tento Rýchly sprievodca na nastavenie a začatie používania vášho e-bike. Pre podrobnejšie informácie o vašom modeli e-bike, prosím, odkazujte sa na online manuál, ktorý nájdete po kliknutí na odkaz nižšie alebo skenovaní QR kódu a vyhľadani podľa názvu modelu BK-GS03.



<https://www.sharpconsumer.com/support/>

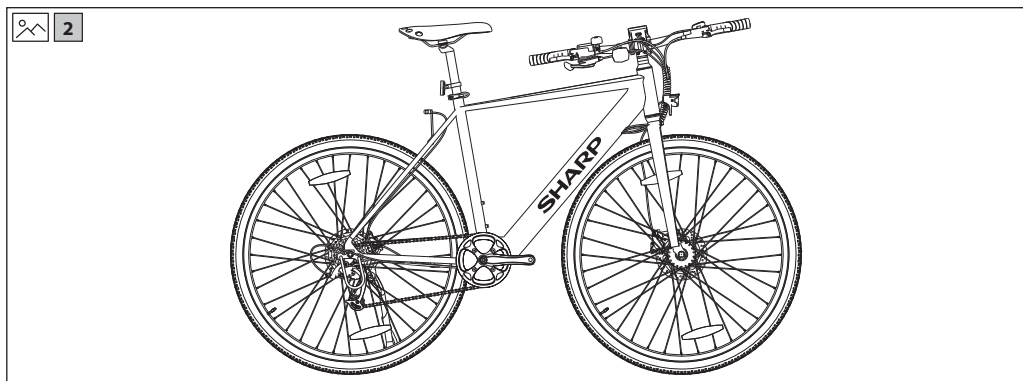
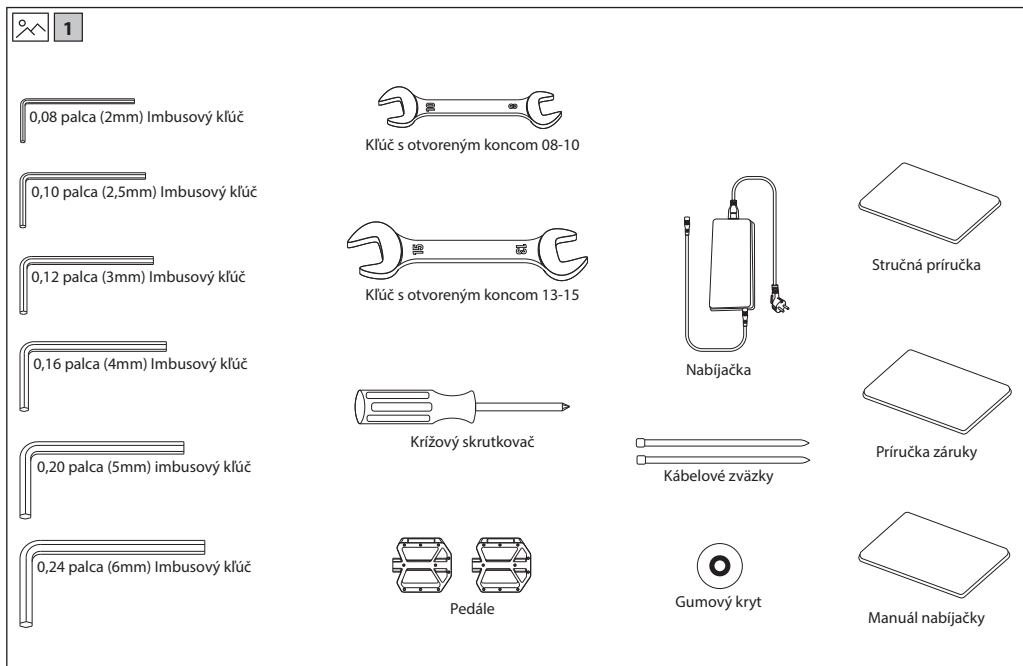

Dôležité bezpečnostné pokyny



Pred uvedením zariadenia do prevádzky si prečítajte tieto bezpečnostné pokyny a rešpektujte nasledujúce varovania:



Symbol blesku so šípkou v rovnostrannom trojuholníku upozorňuje používateľa na prítomnosť neizolovaného „nebezpečného napätia“ v kryte výrobku, ktoré môže byť dostatočne veľké na vytvorenie nebezpečenstva úrazu osôb elektrickým prúdom.



Výkričník v rovnostrannom trojuholníku upozorňuje používateľa na prítomnosť dôležitých pokynov týkajúcich sa prevádzky a údržby (opráv), ktoré sú uvedené v sprievodnej literatúre k tomuto zariadeniu.



Tento symbol znamená, že výrobok musí byť zlikvidovaný ekologickým spôsobom a nie s bežným komunálnym odpadom.



Napätie striedavého prúdu



Zariadenie triedy II

Aby ste zabránili šíreniu požiaru, nikdy sa k tomuto výrobku nepribližujte so sviečkou alebo iným otvoreným ohňom.



DÔLEŽITÉ: Pozorne si prečítajte nasledujúce informácie a uschovajte si ich pre budúce použitie.

UPOZORNENIE: Nosite ochrannú prilbu!

Aby ste znížili riziko zranenia, pri jazde nosite vhodnú prilbu!

Riziko nehody a zranenia

- Nesprávne ovládanie e-bike kvôli nedostatočným vedomostiam môže spôsobiť nehodu. Pred jazdou sa, prosím, oboznámte s funkciami e-bike.
- Oboznámte sa vopred s pákou brzdy, ak nie ste dostatočne oboznámení s umiestnením prednej a zadnej brzdy. Pred jazdou tiež prispôbte podľa potreby.
- Prosím, uistite sa, že brzdy sú správne nastavené a fungujú dobre.

UPOZORNENIE: Niektoré súčasti nemusia byť plne utiahnuté, vrátane, ale nielen, skrutiek, matíc, prednej osi náboja, zadného kolesa, riadiacich mechanizmov (riadička, stĺpik), brzdového systému, pohonného systému, pedálov atď.

Aby ste znížili riziko zranenia, uistite sa, že všetky diely bicykla sú pevne a správne uzamknuté na svojom mieste a že nedošlo k strate vybavenia, poruche alebo inému typu poškodenia.

UPOZORNENIE: Toto bicykel je určený pre dospelých. Deti môžu jazdiť len pod dohľadom dospelých.

Aby ste minimalizovali riziko nehody a zranenia, uistite sa, že bicykel a jeho súčasti nie sú v dosahu detí mladších ako 3 roky.

UPOZORNENIE: V dôsledku nesprávneho používania bicykla môže dôjsť k

poškodeniu komponentov.

Riziko nehody a zranenia!

- Neprekráčajte rampy alebo kopce s bicyklom.
- Nepoužívajte tento bicykel na cyklistiku v teréne.
- Neprekráčajte na bicykli schody, skaly alebo iné prekážky s výškou väčšou ako 15 cm.

Nesprávne prídavky alebo úpravy bicykla a nesprávne prislúšenstvo môžu spôsobiť poruchu bicykla.

Aby ste znížili riziko nehody a zranenia, nepridávajte žiadne ďalšie prislúšenstvo, ktoré nebolo zakúpené od predajcu alebo bez jeho súhlasu, vrátane, ale nielen, detských bezpečnostných sedadiel, prívosov atď. **UPOZORNENIE:** Nebicyklujte riskantným spôsobom.

Aby ste znížili riziko nehody a zranenia, jazdite na bicykli iba správnym spôsobom. Uistite sa, že dokážete bicykel ovládať a neskúšajte nebezpečné akcie, vrátane, ale nielen jazdy bez rúk, skokov a jazdy na zadnom kole. **NEBEZPEČENSTVO:** Nedostatok údržby bicykla predstavuje riziko nehody a zranenia

Skontrolujte bicykel pred každou jazdou, vrátane, ale nielen funkcie brzdy, opotrebenia a tlaku v pneumatikách, stavu skrutiek a matíc, riadenia a napätia výpletu.

Ak počujete akýkoľvek nezvyčajný hluk pri jazde, okamžite zastavte a skontrolujte celý bicykel.

UPOZORNENIE: Dodržiavajte všetky miestne zákony.

Riziko pokút a konfiskácie!

Pred jazdou na bicykli sa uistite, že bicykel spĺňa normy miestneho zákona.

Odražače nie sú náhradou za požadované svetlá. Jazda na bicykli za súmraku, v noci alebo v iných časoch so slabou viditeľnosťou bez adekvátneho svetelného systému na bicykli a bez odražačov je nebezpečná a môže viesť k vážnemu zraneniu alebo smrti.

Ak vám bicykel neseďi správne, môžete stratiť kontrolu a spadnúť. Skruže, ktoré sú príliš utiahnuté, sa môžu natiahnuť a deformovať.

Neexponujte batériu vysokým teplotám.

Jazda s nesprávne nastavenými brzdami alebo opotrebovanými brzdovými doštičkami je nebezpečná a môže viesť k vážnemu zraneniu alebo smrti.

Nikdy nepreplňujte pneumatiku nad maximálny tlak označený na bočnej stene pneumatiky alebo na ráfiku kolesa. Ak je maximálny tlak pre ráfik kolesa nižší ako maximálny tlak uvedený na pneumatike, vždy použite nižšiu hodnotu. Prekročenie odporúčaného maximálneho tlaku môže spôsobiť, že pneumatika vyletí z ráfiku alebo poškodí ráfik, čo by mohlo poškodiť bicykel a spôsobiť zranenie jazdca a okoloidúcich. Najlepším a najbezpečnejším spôsobom, ako nafúknuť bicyklovú pneumatiku na správny tlak, je použitie bicyklovej pumpy, ktorá má vstavaný tlakomer. Príliš silné alebo prudké brzdzenie môže zablokovat koleso, čo by mohlo spôsobiť, že stratíte kontrolu a spadnete. Prudké alebo nadmerné použitie prednej brzdy môže vyhodit jazdca cez riadidlá, čo môže viesť k vážnemu zraneniu alebo smrti.

Okamžite zastavte nabíjanie, ak si všimnete zvláštny zápach alebo dym.

- Spoločnosť SHARP nenesie zodpovednosť za zranenia/úmrtia spôsobené nesprávnym použitím.
- Spoločnosť Sharp nenesie zodpovednosť, ak nedodržíte miestne predpisy a obmedzenia.
- Táto záruka sa nevzťahuje na škody spôsobené zariadením, obzvlášť v prípade používania na iné účely, ako pre domácnosti, a zmeny a/alebo úpravy potrebné pre krajiny alebo regióny, pre ktoré nebolo pôvodne určené.
- Vždy dodržiavajte miestne pravidlá cestnej premávky a národné zákony a predpisy pri používaní vášho elektrického bicykla.
- Vždy dodržiavajte miestne obmedzenia rýchlosti. **NEPREKRÁČAJTE** rýchlostný limit pre váš e-bike.
- Pri používaní vždy používajte bezpečnostné ochranné prostriedky.
- Vždy pri jazde na svojom e-bike nosite bezpečnostnú prilbu.
- Vždy jazdite tak, aby ste obomi rukami držali rukoväť, nikdy nejazdite s jednou rukou.
- Nejazdite za zlého počasia.

- Neužívajte tento elektrický bicykel na vykonávanie kaskadérskych kúskov alebo nebezpečných manévrov. Je to bicykel určený na domáce použitie.
- Nenoste ľudí ani predmety, napríklad tašky.
- Na preplnených miestach jazdite pomaly.
- Pred použitím sa uistite, že sú všetky skrutky a upevňovacie prvky pevne dotiahnuté a v normálnom stave.
- Uistite sa, že pri rozkladaní e-bike vstúpi sklápacia hriadeľ do otvoru.
- Nejazdite na nerovných cestách, vode, oleji ani ľade.
- Nekľučkujte v premávke a nerobte pohyby, ktoré sú pre ostatných nepredvídateľné.
- Nesmieš jazdiť na e-bike, ak nespĺňuješ vekové limity krajiny.
- Neprekračujte s e-bikeom zákonnú rýchlostnú hranicu pre e-biky v krajine.
- Nepoužívajte elektrobicykel, ak je poškodený.
- Nepoužívajte elektrobicykel, ak batéria vydáva zvláštny zápach a/alebo sa zahrieva.
- Nepoužívajte elektrobicykel, ak z neho uniká kvapalina, vyhňte sa kontaktu a umiestnite ho mimo dosahu detí.
- Pred použitím sa uistite, že elektrobicykel nie je poškodený. Ak je akékoľvek poškodenie, nejazdite na ňom.
- Uistite sa, že ste prečítali celý tento používateľský manuál pred použitím elektrobicykla.
- Naučte sa jazdiť na svojom elektrickom bicykli predtým, ako ho budete používať na verejných priestranstvách.
- Tento elektrobicykel môžete identifikovať podľa modelu a sériového čísla umiestneného na štítku s údajmi.
- Pohon zabezpečuje elektromotor umiestnený v hnacom kolese.
- Na e-bike môže jazdiť iba jedna osoba.
- Nemodifikujte tento elektrobicykel žiadnym spôsobom.
- Nepoužívajte žiadne diely ani príslušenstvo, ak ich neodporúča alebo neschválila spoločnosť SHARP.
- Jazdite na e-bike na rovných povrchoch. Neprekračujte špecifikovaný sklon.
- Nadmerné používanie skrátí životnosť tohto elektrobicykla.
- Pozor, brzdy a súvisiace časti sa môžu počas používania zahriať. Po použití sa ich nedotýkajte.

Výstrahy týkajúce sa batérie a nabíjačky

- Nepovoľujte e-bike počas nabíjania.
- Po úplnom nabití batérie odpojte nabíjací kábel.
- Na displeji sa zobrazí indikátor životnosti batérie.
- Keď je batéria nízka, môže to viesť k oslabeniu elektrickej asistencie. Odporúča sa začať nabíjať pri nabití 20-40%.
- Po každom použití nabite batériu.
- Ak sa elektrická kolobežka dlhší čas nepoužíva, nabíjajte ju aspoň raz za mesiac. Upozorňujeme, že ak sa batéria dlhší čas nenabíja, prejde do stavu samoochrany a nebude sa dať nabíjať. V takom prípade sa obráťte na svojho predajcu.
- Pri nabíjaní zapojte pred pripojením do elektrickej zásuvky nabíjačku do nabíjacieho portu.
- Počas nabíjania svieti kontrolka nabíjačky na červeno; to znamená, že nabíjanie prebieha normálne. Keď sa kontrolka rozsvieti na zeleno, nabíjanie je ukončené.
- Na nabíjanie batérie používajte iba originálnu nabíjačku.
- Nabíjačka má funkciu ochrany pred prebitím, ak je elektrobicykel 100% plne nabitý, nabíjačka automaticky prestane nabíjať.
- Likvidujte batérie a elektrické bicykle v súlade s platnými predpismi vo vašej krajine.

Batérie

- Batérie nevystavujte vysokým teplotám a neumiestňujte ich na miesta, kde môže dôjsť k rýchlemu nárastu teploty, napríklad blízko ohňa alebo na priame slnečné svetlo.
- Neexponujte batérie nadmernému žiareniu tepla, nehádzte ich do ohňa, nerozoberajte ich a nesnažte sa dobíjať nerecyklické batérie; mohli by unikať alebo explodovať.
- Likvidácia batérie v ohni alebo mechanické rozdrvenie alebo rozrezanie batérie môžu mať za následok výbuch.
- Ponechanie batérie v prostredí s mimoriadne vysokou teplotou môže mať za následok výbuch alebo únik horľavej kvapaliny alebo plynu.
- Batéria vystavená extrémne nízkemu tlaku vzduchu môže spôsobiť výbuch alebo únik horľavej kvapaliny alebo plynu.
- **UPOZORNENIE:** Pri použití batérií nesprávneho typu hrozí nebezpečenstvo výbuchu alebo poškodenia zariadenia.
- Nikdy nepoužívajte spolu rôzne batérie alebo nemiešajte nové a staré batérie.
- Nepoužívajte žiadne iné batérie, ako tie, ktoré sú určené.



Likvidácia tohto zariadenia a batérií

- Tento výrobok alebo batérie nelikvidujte ich odhodnením do netriedeného komunálneho odpadu. Odovzdajte ho na určenom zbernom mieste na recyklovanie odpadových elektrických a elektronických zariadení v súlade s miestnymi zákonmi. Týmto pomôžete šetriť zdroje a chrániť životné prostredie.
- Väčšina krajín Európskej únie upravuje likvidáciu batérií podľa zákona. Na elektrických zariadeniach, obaloch a batériách sa zobrazuje symbol recyklácie, ktorý pripomína používateľom správnu likvidáciu týchto vecí. Od používateľov sa požaduje, aby staré zariadenia a batérie odovzdali do existujúcich zberných zariadení. Ak potrebujete viac informácií, obráťte sa na svojho predajcu alebo miestne úrady.



Odstúpenie batérie na likvidáciu

- Batéria bola skrytá v dolnej rúrke. Spodok rúrky má kryt a skrutky na upevnenie batérie, regulátora a káblov. Ak chcete batériu odstrániť, odstráňte všetky skrutky na spodnej a bočnej strane dolnej rúrky, odpojte kábel a otvorte prachovú zátku na nabíjacom porte.

Prehlásenie CE:

- Spoločnosť Sharp Consumer Electronics Poland sp. z o.o. týmto prehlasuje, že toto zariadenie spĺňa základné požiadavky a iné dôležité ustanovenia smernice RED č. 2014/53/EÚ.
- Úplné znenie EÚ vyhlásenia o zhode je dostupné po kliknutí na odkaz www.sharpconsumer.com a potom vstúpte do sekcie sťahovania vášho modelu a vyberte "CE vyhlásenia".



[www.sharpconsumer.com/
contact/](http://www.sharpconsumer.com/contact/)



[www.sharpconsumer.com/
support/](http://www.sharpconsumer.com/support/)



[www.sharpconsumer.com/
documents-of-conformity/](http://www.sharpconsumer.com/documents-of-conformity/)

Elektrický bicykel s asistenciou pedálov (EPAC):

Pedelec je typ bicykla vybavený funkciou elektrickej asistencie pri šliapaní. Môže poskytnúť pomoc až do maximálnej rýchlosti 25 km/h pri šliapaní. V závislosti od modelu aktivujte režim Pomoc pri chôdzi a overte, že rýchlosť sa zvyšuje až na maximálne 5 km/h.

Čo sa nachádza v balení:

Stručná príručka (tento dokument)

Súčiastky pre elektrický bicykel

- 1 x Elektrický bicykel

Krabica s príslušenstvom

- 1 x Ručná prevádzka
- 1 x nabíjačka
- 1 x Nabíjací kábel
- 6 x Imbusový kľúč
- 1 x križový skrutkovač
- 2 x Kľúč s otvoreným koncom
- 2 x Kábelové zväzky
- 1 x Gumový kryt

Krabica s príslušenstvom

(Pozrite sa na  1 na strane 1).

Súčiastky bicykla

(Pozrite sa na  2 na strane 1).

Číslo rámu bicykla

Číslo rámu bicykla nájdete vyrazené na spodnej skrutke, ako je zobrazené na obrázku. Je to jedinečný identifikátor vášho e-bicykla. Keď je váš bicykel ukradnutý, práve sériové číslo vám dáva najväčšiu šancu na jeho návrat. Bolo by dobré si ho niekde zapísať alebo odfotiť.

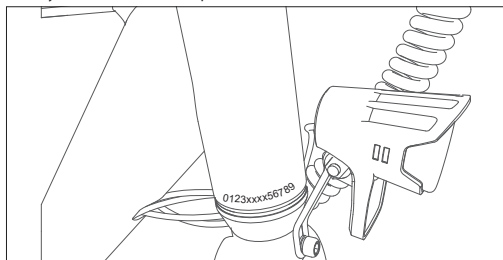

Zostavenie E-bike

KROK 1: Nainštalujte a nastavte riadidlá

- Použite imbusový kľúč o veľkosti 5 mm na uvoľnenie dlhej skrutky na vrchu ventilového stĺpika proti smeru hodinových ručičiek. Použite imbusový kľúč o veľkosti 4 mm na uvoľnenie 2 skrutiek na strane ventilového stĺpika. Otočte riadidlá o 90° v smere hodinových ručičiek, aby zostali stúpačka a horná trubica v horizontálnej línii.
- Dotiahnite skrutku v smere hodinových ručičiek. Vložte gumovú čapicu na vrch stĺpika, ako je zobrazené na (Obrázku 1-3, 1-4).
- Nastavte prístrojový panel a úroveň odrazového prvku do horizontálnej polohy tak, aby boli v rovnej línii, ako je ukázané na (Obrázku 1-5).

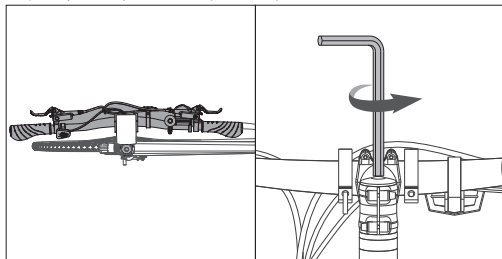

Obrázok 1-1

Obrázok 1-2

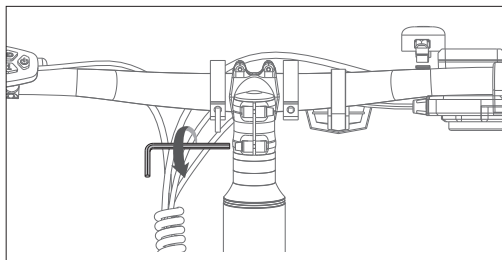

Obrázok 1-3

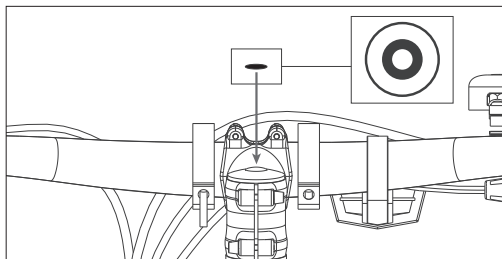

Obrázok 1-4

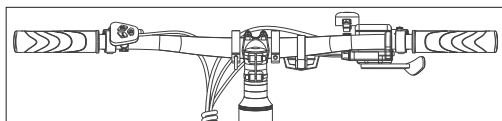

Obrázok 1-5

POZNÁMKA:

Uistite sa, že krútiaci moment skrutky na vrchu je približne 4-6 N-m.

Uistite sa, že krútiaci moment tých na strane je približne 6 N-m.

KROK 8: Inštalácia pedálov

a. Použite 15 mm kľúč na montáž pedálov, ako je ukázané v (Obrázku 2-1).

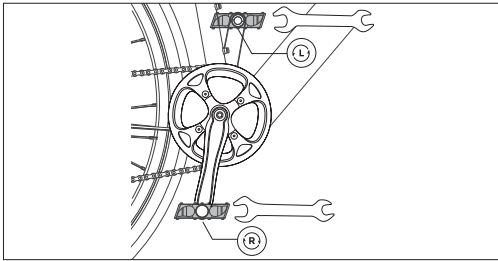
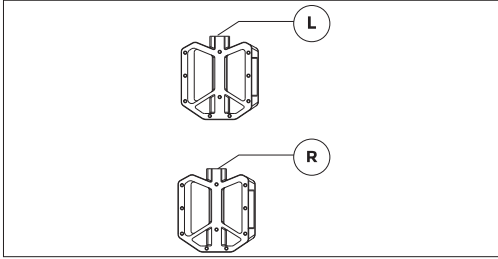

Obrázok 2-1

POZNÁMKY:

Skontrolujte koncový kryt na oboch pedáloch, aby ste identifikovali ľavý a pravý pedál.

Upozorňujeme, že pravý pedál sa utiahne smerom hodinových ručičiek, zatiaľ čo ľavý pedál sa utiahne proti smeru hodinových ručičiek.

Uistite sa, že krútiaci moment je 18 N·m.

Ako používať E-bike

Nabite batériu pred prvým použitím.

Ako nabíjať

- Otvorte gumový kryt a nabíjačku zapojte do nabíjacieho portu e-bike (Obrázok 3-1). Uistite sa, že nabíjaci port je v danom smere, ako je zobrazené na (Obrázok 3-2).
- Zapojte nabíjačku do zásuvky na stene.
- Keď je pripojený k nabíjačke batérii, batéria sa začne nabíjať a indikátor nabíjania na nabíjačke sa zmení na červenú.
- Po dokončení nabíjania sa indikátor nabíjania zmení na zelenú. Nabíjačku batérie odstráňte, keď je plne nabitá.
- Zatvorte gumový kryt po nabíjaní.

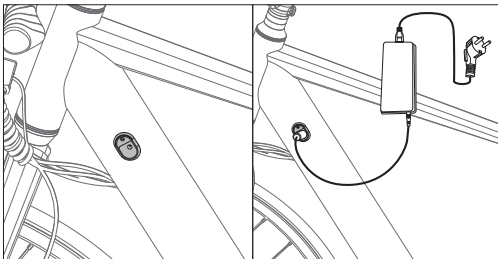

Obrázok 3-1

Obrázok 3-2

Ako naštartovať elektrický bicykel

ON/OFF

Stlačte a podržte tlačidlo ON/OFF na zapnutie po dobu 3 sekúnd, aby sa zapnul displej.

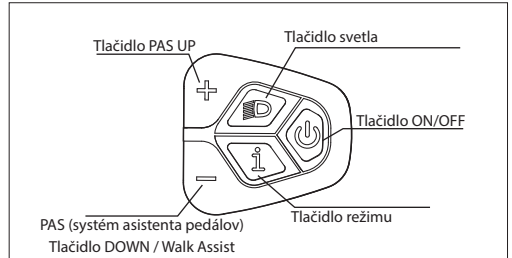

Úroveň asistencie pedálov

Motor ponúka päť režimov asistencie: 0-5. Krátkym stlačením hore alebo dole prepnete stupeň asistencie pedálov. Rozhranie displeja je zobrazené na obrázku.

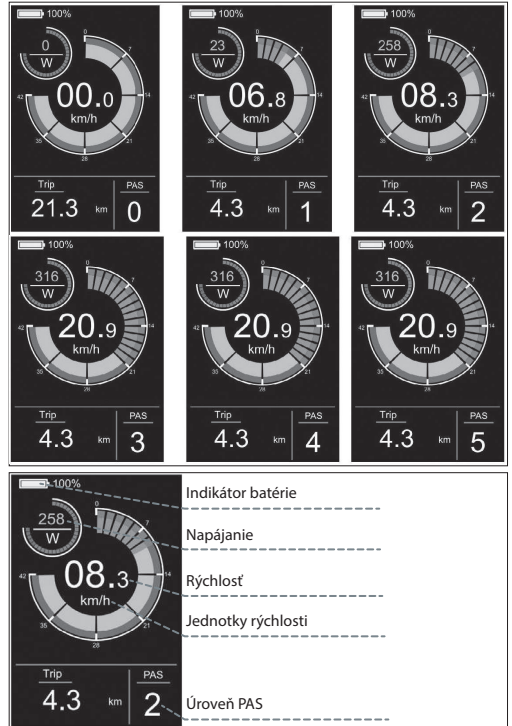

Vypínač svetla

Stlačte tlačidlo svetla, aby ste zapli svetlo.

Po zapnutí svetla sa zníži jas podsvietenia a na prístroji sa zobrazí identifikátor svetla, ako je ukázané na obrázku.

Stlačte tlačidlo svetla znova, aby ste vypnuli svetlá.



Rozhranie zobrazenia

Štandardne, meradlo zobrazuje aktuálnu rýchlosť, prejednú vzdialenosť za cestu (km), výkon motora (W) a úroveň batérie (%). Tlačidlo Mode stlačte na prepnutie zobrazenia informácií medzi jednotlivou prejednou vzdialenosťou (km), celkovou prejednou vzdialenosťou (km), maximálnou rýchlosťou (km/h), priemernou rýchlosťou (km/h) a časom jazdy (min). Rozhranie displeja je zobrazené na obrázku.

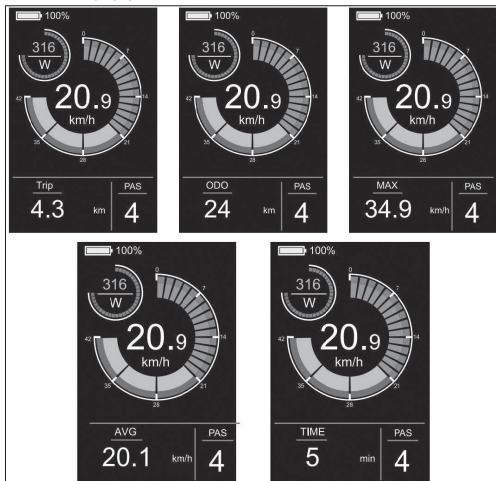

Asistencia pri chôdzi

Stlačenie a podržanie tlačidla Smer dole po dobu 3 sekúnd aktivuje režim Pomoc pri chôdzi. Elektrický bicykel sa automaticky pohne rýchlosťou až do 5 km/h. Rozhranie displeja je zobrazené na obrázku.

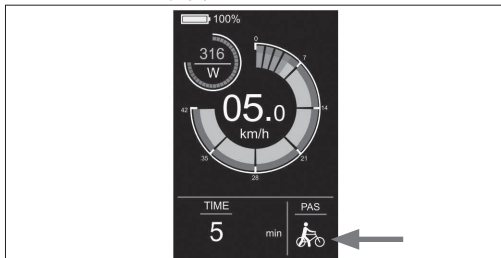

Nastavenia Menu

V štartovacom stave, keď je vozidlo nehybné, podržte súčasne tlačidlá \oplus a \ominus viac ako 2 sekundy a prístroj vstúpi do nastavovacej obrazovky. Operačné rozhranie je zobrazené na obrázku. **Všetky operácie musia byť vykonané pri rýchlosti 0.**

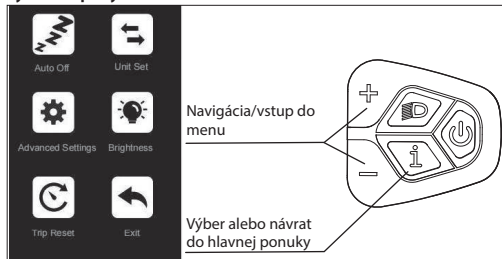

Ako nastaviť

- Stlačte tlačidlo \oplus alebo \ominus na prepnutie a tlačidlo Režim na vstup do nastavenia.
- Po vstupe do nastavení môžete upraviť parametre stlačením tlačidla \oplus a \ominus a stlačením tlačidla \rightarrow uložíte a vrátite sa do nastavení vyššej úrovne.

Čo môže byť nastavené

Auto Vypnutie: Ak vstúpite do tohto nastavenia, môžete upraviť čas automatického vypnutia, ako je zobrazené v (Obrázku 4-1).

Sada jednotiek: Ak vstúpite do tohto nastavenia, môžete upraviť jednotku, ako je zobrazené na (Obrázok 4-2).

Pokročilé nastavenia: Ak vstúpite do Nastavení, môžete upraviť nastavenia jazyka, zobraziť informácie o verzii produktu a stiahnuť si aplikáciu, ako je ukázané na (Obrázku 4-3).

Jas: Ak vstúpite do tohto nastavenia, môžete upraviť jas podsvietenia meracieho prístroja, ako je zobrazené v (Obrázku 4-4).

Resetovanie cesty: Ak vstúpite do tohto nastavenia, môžete vymazať údaje o jednotlivých prejedných vzdialenostiach a upraviť spôsob mazania jednotlivých prejedných vzdialeností, ako je zobrazené na (Obrázku 4-5).

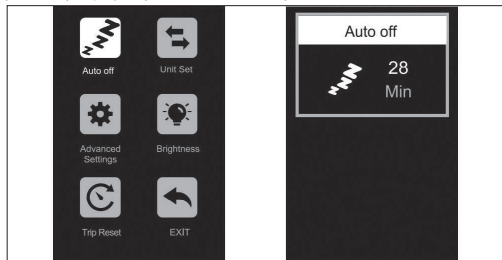

Obrázok 4-1

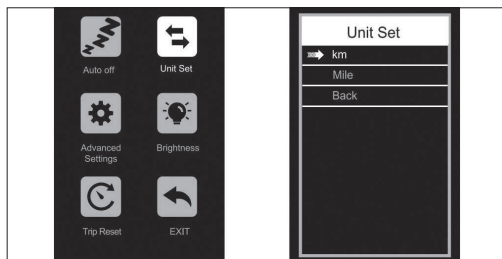

Obrázok 4-2

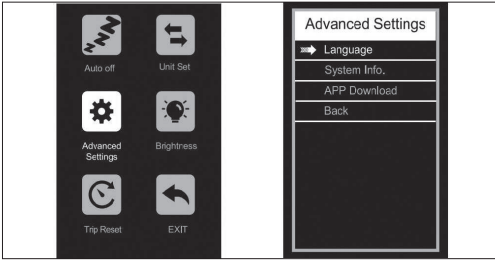

Obrázok 4-3



Obrázok 4-7

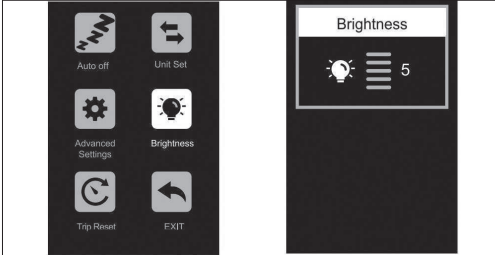

Obrázok 4-4

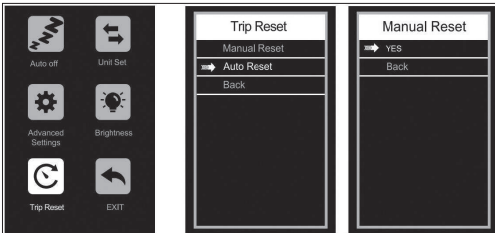

Obrázok 4-5

Pripojenie k aplikácii SHARP Life APP

Vstúpte do menu stlačením tlačidiel a a vstúpte do rozhrania Pokročilé nastavenia, ako je zobrazené na (Obrázku 4-6).

Vyberte možnosť APP Download a naskenujte QR kód na stiahnutie aplikácie Sharplife do vášho telefónu. Po dokončení stahovania zapnite na mobilnom telefóne Bluetooth a vstúpte do aplikácie na vyhľadanie zariadenia na pripojenie. Keď prístroj zobrazí ikonu Bluetooth, ako je ukázané na (Obrázok 4-7), pripojenie je úspešné.

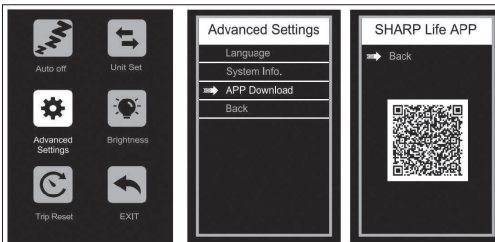

Obrázok 4-6

Odstráňte pripojenie

Existuje niekoľko spôsobov, ako odpojiť aplikáciu od produktu:

- Vypnite Bluetooth na svojom telefóne
- Stlačte a podržte tlačidlo a tlačidlo súčasne po dobu 2 sekúnd. Potom displej ukáže "Bluetooth odpojený".
- Vyberte Odstráňte zariadenie v aplikácii
- Vypnite E-bike

Nastavenie jazyka

Vyberte a vstúpte do rozhrania Pokročilé nastavenia.

Vstúpte do nastavení jazyka a stlačte tlačidlo alebo na výber požadovaného jazyka. Na uloženie nastavení podržte tlačidlo a vráťte sa do predchádzajúceho menu. Nasledujúci obrázok ukazuje rozhranie operácie.

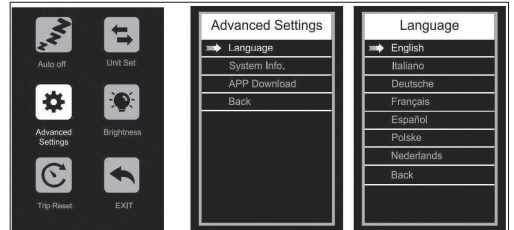

Nabíjacia zásuvka USB

Pre vaše pohodlie sa na module displeja nachádza nabíjacia zásuvka USB.

Ak chcete získať prístup k zásuvke, vytiahnite kryt zásuvky na jednu stranu.

Aplikácia SHARP Life

DÔLEŽITÉ

Instalácia aplikácie umožňuje aktuálne aktualizácie softvéru a tým pokračujúce zlepšenia.

Pridajte si aplikáciu SHARP Life do svojho mobilného zariadenia a začnite využívať výhody ďalších funkcií. To zahŕňa:

- Monitorovanie rýchlosti vo vašom zariadení.
- Zmena jednotiek rýchlosti/vzdialenosti medzi kilometrami a míľami.

Kliknite na (Pridať zariadenie), keď je e-bike zapnutý.

Vaše zariadenie automaticky skenuje váš e-bike. Uistite sa, že funkcia Bluetooth je na vašom telefóne povolená. Povolte služby určovania polohy, ak sú vyžadované.

Po nájdení zariadenia sa dokončí párovanie pomocou technológie Bluetooth.

POZNÁMKA:

Ak sa chcete pripojiť k elektrobicyklu s novým účtom, existujú dva spôsoby:

1. Odstráňte zariadenie z predchádzajúceho účtu.
2. Stlačte a podržte tlačidlo 'i' Mode a tlačidlo '1' súčasne po dobu 2 sekúnd, aby ste odpojili Bluetooth displeja, a potom sa s ním môže pripojiť nový účet.

Ak chcete pridať svoj e-bike do aplikácie.



<https://www.sharpconsumer.com/sharp-life-app>

Údržba

Interval	Skontrolujte	Servis	Vymeniť
Týždenne, 160-321km (100-200 mi)	Skontrolujte hardvér na správny krútiaci moment. Skontrolujte pohon pre správne zarovnanie a funkčnosť (vrátane remeňa, volnobehu, prevodníka). Skontrolujte pravosť kolesa a tichý chod kolesa (bez hluku výpletu) Skontrolujte stav rámu na prípadné poškodenia.	Čistite rám utieraním vlhkou handričkou. Použite upravovač(e) bubna na napnutie káblov preházovača/ brzd ak je to potrebné.	Vymeňte akékoľvek komponenty, ktoré náš produktový servis alebo certifikovaný dôveryhodný mechanik bicyklov potvrdil, že sú poškodené nad rámec opravy alebo sú rozbité.
Mesačne, 402-1207 km (250-750 mi)	Skontrolujte zarovnanie brzdových platničiek, napätie brzdového lana. Skontrolujte natiiahnutie pása. Skontrolujte brzdové a radenie káblov na koróziu alebo ošúpanie. Skontrolujte napätie výpletu. Skontrolujte montáž príslušenstva (montážne skrutky nosiča, montážne prvky blatníka a zarovnanie).	Skontrolujte krútiaci moment kľuky a pedálu. Udržujte brzdové a radenie káblov čisté. Skontrolujte a napnite kolesá, ak sa objavia voľné ráfiky.	V prípade potreby vymeňte brzdové a radenie káble. Vymeňte brzdové dosťičky, ak je to potrebné.
Každých 6 mesiacov, 1207-2011 km (750-1250 km)	Skontrolujte pohon (remienok, prevodník, volnobeh). Skontrolujte všetky káble a obaly.	Odporúča sa štandardná údržba certifikovaným, dôveryhodným mechanikom bicyklov. Namažte spodnú skriňu.	Vymeňte brzdové dosťičky. Ak je to potrebné, vymeňte pneumatiky. Vymeňte káble a obaly, ak je to potrebné.

Ak používate bicykel v náročných podmienkach alebo prejdete viac ako 2 000 km/1 250 míľ za rok, skráťte intervaly kontroly a nechaj si bicykel skontrolovať v servise pre bicykle každých 6 mesiacov.

Skrutkové spoje

- Pravidelne kontrolujte vozidlo na uvoľnené skrutkové spoje podľa plánu údržby a uvoľnené skrutky dotiahnite dynamometrickým kľúčom.
- Na bicykli nejazdite, ak zistíte, že sa akékoľvek skrutkové spoje uvoľnili.
- Ak nemáte potrebné odborné znalosti a potrebné nástroje, nechajte si skontrolovať voľné skrutkové spoje odborníkom.

Rám a vidlice

- Skontrolujte rám a tuhú vidlicu na prítomnosť trhlin, deformácií alebo zmeny farby.
- Ak je rám alebo vidlice prasknutý, deformovaný alebo zafarbený, okamžite kontaktujte odborníka.
- Nepoužívajte bicykel, ak nájdete akékoľvek praskliny, deformácie alebo zmeny farby.

Sedlo

- Skontrolujte, či môžete otočiť sedlo.
- Ak môžete otáčať sedlo, utiahnite zložku sedadlovej trubice. Dodržiavajte príslušné krútiace momenty.
- Skontrolujte, či môžete sedlo posúvať horizontálne v smere jazdy alebo v opačnom smere.
- Ak môžete posunúť sedlo, upravte zložku sedla.

Kolesá

- Skontrolujte, či sa predné alebo zadné koleso môže pohybovať do strán a či sa môžu pohybovať matice kolies.
- Ak sa kolieskové matice pohybujú, nechajte odborníka skontrolovať skrutkové spoje.
- Ak sa rýchliviazací hriadeľ pohybuje, upravte hriadeľ.
- Ak sa predné alebo zadné koleso pohybuje do strany, nechajte odborníka skontrolovať koleso.
- Skontrolujte, či je rovnaká vzdialenosť na oboch stranách medzi predným kolesom a prednou vidlicou a medzi zadným kolesom a rámom.
- Ak vzdialenosti nie sú rovnaké, nechajte odborníka skontrolovať predné a zadné kolesá.

- Zdvihnite bicykel a otočte predné alebo zadné koleso. Skontrolujte, či sa predné alebo zadné koleso pohybuje do strany alebo smerom von.
- Ak sa predné alebo zadné koleso otáča nabok alebo smerom von, nechajte koleso skontrolovať odborníkom.
- Pravidelne kontrolujte predné a zadné ráfiky na prítomnosť trhlin, deformácií alebo zmeny farby.
- Skontrolujte, či je ráfik pod vnútornou dušou a páskou na ráfik.
- Nepoužívajte bicykel, ak je rám prasknutý, deformovaný alebo zmenil farbu.
- Nechajte odborníka skontrolovať, či je na ráfiku, materiáloch alebo hliniku nejaké poškodenie.
- Jemne stlačte ráfiky medzi palcom a prstami, aby ste skontrolovali, či je napätie rovnaké pre všetky ráfiky.
- Ak sa napätie mení alebo sú ráfiky voľné, nechajte odborníka skontrolovať napätie ráfikov.

Pneumatiky

- Skontrolujte, či je tlak v pneumatike správny podľa údajov na bočnej stene pneumatiky.
- Skontrolujte, či sú pneumatiky bez prasklín a poškodení od cudzích telies.
- Skontrolujte, či môžete jasne cítiť dezén pneumatiky.
- Ak je pneumatika popraskaná alebo poškodená, alebo je hĺbka dezénu príliš nízka, nechajte pneumatiku vymeniť odborníkom.

Brzda

Je dôležité, aby ste sa naučili a zapamätali, ktorá páka brzdy ovláda ktorú brzdú (prednú/zadnú), aby ste zabezpečili svoju bezpečnosť. Ak chcete skontrolovať, aké nastavenie má vaše bicykel, stlačte jednu páku brzdy a pozrite sa, či sa aktivuje predná alebo zadná brzda. Teraz urobte to isté s druhou pákou brzdy. Zapamätajte si toto nastavenie. Počas testovania konfigurácie brzd sa uistite, že vaše ruky môžu pohodlne dosiahnuť a stlačiť páky bez problémov. Ak máte pri obsluhu brzd akékoľvek problémy alebo nepohodlie, prosím, obráťte sa na nás pred jazdou.

Prečítajte si užívateľskú príručku výrobcu brzd a uistite sa, že vaše brzdy správne udržiavate. Je vaša zodpovednosťou vedieť rozpoznať, kedy je potrebné vymeniť brzdové dosťičky.

Batéria

Je nevyhnutné dodržiavať tieto pokyny a bezpečnostné tipy, aby ste zachovali dlhú životnosť batérie a zabezpečili správne fungovanie.

- Batériu pred každou jazdou úplne nabite, aby bola pripravená na celú cestu. Pomôže to znížiť pravdepodobnosť prebitia batérie.
- Ak sa batéria fyzicky poškodí alebo prestane fungovať, ak bola zhadená alebo zapletená do nevhody, alebo ak si všimnete, že sa správa abnormálne, okamžite prestanete používať a kontaktujte predajcu.
- Skladujte batériu na suchom, klimatizovanom mieste v interiéri pri teplote medzi 0°C a 40°C.

Napätie klesá, keď je batéria vybitá, čo môže viesť k oslabeniu elektrickej asistencie. Odporúča sa začať nabíjať pri nabití 20-40%.

Nabíjanie	80-100%	80%	60%	40%	20%	0-20%
Napätie batérie/V	41.6	39	37.5	36	34.5	31

Nabíjanie vašej batérie

- Nabíjačka je určená pre 100–240V. Pred začiatkom každého nabíjania sa uistite, že nabíjačka, káble nabíjačky a batéria nie sú poškodené.
- Nabíjanie trvá približne 3–4 hodiny. V zriedkavých prípadoch môže trvať dlhšie úplne nabíjať batériu, najmä keď je bicykel nový alebo dlho nebol používaný.
- Batériu nabíjajte iba dodávanou nabíjačkou, pretože iné môžu batériu poškodiť alebo zvýšiť možnosť vzniku požiaru alebo explózie.
- Hoci je nabíjačka navrhnutá tak, aby automaticky prestala nabíjať, keď je batéria plná, nezanechávajte ju zapojenú viac ako 12 hodín.
- Uistite sa, že váš nabíjač je izolovaný od kvapalín, nečistôt a odpadu.

Dosah na jedno nabitie silne závisí od niekoľkých okolností, ako sú (ale nie sú obmedzené na):

- Počasie, ako je teplota okolia a vietor;
- Podmienky na cestách, ako je nadmorská výška a povrch cesty;
- Stav bicykla, ako je tlak v pneumatikách a úroveň údržby;
- Používanie bicykla, ako je napríklad zrýchlenie a radenie;
- Hmotnosť jazdca a batôžiny;
- Množstvo cyklov nabíjania a vybíjania;
- Vek a stav batérie.

Poznámky k nabíjačke

- Nabíjačku by ste mali používať iba v interiéri v chladnom, suchom, dobre vetranom priestore na rovnom, stabilnom, tvrdom povrchu.
- Vyhňte sa vystaveniu nabíjačky kvapalinám, prachu, nečistotám alebo kovovým predmetom. Počas používania nabíjačku ničím neprikryvajte.
- Skladujte a používajte nabíjačku na bezpečnom mieste mimo dosahu detí.
- Nabíjanie batérie do plna pred každým použitím pomáha predĺžiť jej životnosť a znižuje riziko prebitia.
- Nepoužívajte žiadnu inú nabíjačku ako pôvodnú nabíjačku, ktorú ste dostali s vašou objednávkou, alebo nabíjačku špeciálne navrhnutú pre konkrétny bicykel, ktorý ste zakúpili priamo od spoločnosti SHARP.
- Táto nabíjačka je určená pre štandardné domáce zásuvky s napätím 110-240V 50/60 Hz a automaticky detekuje a vypočíta vstupné napätie. Nepokúšajte sa otvoriť nabíjačku alebo meniť vstupné napätie.
- Nenatiahajte a netiahnite za nabíjaci kábel. Pri odpojení ťahajte za plastovú zástrčku, aby ste opatrne odstránili AC/DC kábel.
- Je normálne, že sa nabíjačka pri nabíjaní mierne zohreje. Ak je nabíjačka príliš horúca na dotyk, alebo ak cítite zápach alebo si všimnete akékoľvek iné príznaky prehrievania, prestanete nabíjačku používať a kontaktujte servisné centrum SHARP.
- Pri používaní nabíjačky držte indikátor nahor. Nabíjačku neprekáčajte, pretože to môže brániť chladeniu a skrátiť jej životnosť.
- Používajte iba pôvodnú nabíjačku dodanú spoločnosťou SHARP alebo jednu navrhnutú pre váš konkrétny model bicykla, ktorú schválila

spoločnosť SHARP. Nepoužívajte nabíjačky z aftermarketu, ktoré môžu spôsobiť poškodenie, vážne zranenie alebo smrť.

- Nedodržiavanie informácií o nabíjaní batérie uvedených tu môže spôsobiť nepotrebné poškodenie nabíjajúcich komponentov, batérie alebo nabíjačky a môže viesť k slabému výkonu batérie alebo k zlyhaniu správnej funkcie. Poškodenie batérie týmto spôsobom nie je pokryté zárukou.

Vyváženie vášho akumulátora

Keď prvýkrát dostanete svoj bicykel, je dôležité dodržiavať tieto kroky, aby ste zaistili, že vaše batérové články sú správne vyvážené a aby ste ich udržiavali čo najefektívnejšie.

1. Pre prvé počiatočné nabíjanie po odbratí vášho bicykla (alebo po dlhšom čase skladovania) sa uistite, že batériu nabíjate aspoň 4 hodiny pred jazdou.

POZNÁMKA: Odporúčame nechať batériu nabíjať aspoň 4 hodiny pri prvých troch nabíjaniach, aby sa bunky správne vyvážili.

2. Po prvých troch jazdách môžete začať s bežnými postupmi nabíjania.

Kontrola elektrického pohonu

- Skontrolujte všetky káble, aby ste sa uistili, že nedošlo k žiadnemu poškodeniu.
- Skontrolujte zobrazenie kvôli prasklinám a poškodeniam. Overte, či je pevne na mieste.
- Skontrolujte ovládaciu jednotku na praskliny a poškodenia. Skontrolujte, či je pevne na mieste.
- Skontrolujte dobijateľnú batériu, aby ste sa uistili, že nie je poškodená.
- Skontrolujte, či sú všetky kontakty zástrčky správne na mieste a v prípade potreby ich znovu pripojte.
- Skontrolujte kábel a vonkajší obal, aby ste potvrdili, že nie je poškodený.
- Skontrolujte motor, aby ste sa uistili, že nie je poškodený.

Čistenie

- Vždy vypnite batériu a odpojte nabíjačku od nabíjacieho portu a zo zásuvky pred tým, ako budete čistiť batériu alebo bicykel.
- Na čistenie batérie alebo rámu bicykla použite suchú alebo mierne vlhkú handričku. Ak je nečistota v nabíjacom porte alebo okolo neho, skúste ju odstrániť pomocou nízkeho tlaku vzduchu alebo mäkkého kefy. Pokyny na čistenie súčasti pohonu nájdete v návode výrobcu pohonu.
- Pri čistení sa uistite, že nabíjaci port na bicykli je úplne zatvorený a žiadna voda sa nedostane do kontaktu s elektrickými komponentmi. Ak je mokry, nechajte nabíjaci port otvorený, aby úplne vyschol pred pripojením nabíjačky.
- Buďte opatrní, aby ste nepoškodili alebo nevystavili elektrické komponenty vode. Nečistite batériu, motor alebo akékoľvek iné elektrické komponenty pod vysokým tlakom. Poškodenie elektrických komponentov alebo ich vystavenie vode môže spôsobiť požiar, ktorý môže viesť k vážnemu zraneniu alebo dokonca smrti. Nepoužívajte ani nenabíjajte batériu, o ktorej si myslíte, že do nej prenikla voda. Rovnako všetky konektory, vrátane nabíjacieho portu, musia byť úplne suché a čisté pred použitím alebo nabíjaním bicykla.
- Na čistenie nabíjačky nepoužívajte alkohol, rozpúšťadlá ani abrazívne čistiace prostriedky. Namiesto toho použite suchú alebo mierne vlhkú handričku. Čistenie povrchu bicykla LEN.

Informácie o servise

VÝSTRAHA

TECHNOLOGICKÝ POKROK UROBIL BICYKLE A ICH KOMPONENTY KOMPLEXNEJŠIMI A TEMPO INOVÁCIÍ SA ZVYŠUJE.

JE NEMOŽNÉ, ABY TÁTO PRÍRÚČKA POSKYTOVALA VŠETKY INFORMÁCIE

POTREBNÉ NA SPRÁVNŮ OPRAVU A/ ALEBO ÚDRŽBU VAŠEHO BICYKLA.

Abyste minimalizovali šance na nehadu a možné zranenie, musíte nechať

akúkoľvek opravu alebo údržbu, vrátane tých, ktoré nie sú konkrétne popísané v tomto manuáli, vykonať odbornikom. Rovnako dôležité je, že vaše individuálne požiadavky na údržbu budú určené všetkým od vášho štýlu jazdy až po geografickú polohu.

Požiadajte odborníka o pomoc pri určovaní vašich požiadaviek na údržbu.

VÝSTRAHA

MNOHO ÚLOH SÚVISIACICH SO SLUŽBAMI A OPRAVOU BICYKLOV VYŽADUJE ŠPECIÁLNE VEDOMOSTI A NÁSTROJE.

Nezačínajte so žiadnymi úpravami alebo servisom vášho bicykla, kým sa od profesionála nenaučíte, ako ich správne vykonať. Nesprávna úprava alebo servis môže spôsobiť poškodenie bicykla alebo nehodu, ktorá môže spôsobiť vážne zranenie alebo smrť.

Ak sa chcete naučiť vykonávať hlavné servisné a opravné práce na svojom bicykli, máte tri možnosti:

1. Požiadajte servisné centrum o kópie inštalčných a servisných pokynov výrobcu pre komponenty na vašom bicykli alebo kontaktujte výrobcu komponentov.
2. Popošte servisné centrum, aby vám odporučilo knihu o oprave bicyklov.
3. Opýtajte sa Servisného centra na dostupnosť kurzov opravy bicyklov vo vašej oblasti.

Odporúčame, aby ste požiadali odborníka, aby skontroloval kvalitu vašej práce pri prvom zásahu a pred jazdou na bicykli, len aby ste sa uistili, že ste všetko spravili správne. Keďže to bude vyžadovať čas mechanika, za túto službu môže byť účtovaný skromný poplatok.

Odporúčame tiež, aby ste sa obrátili na odborníka s otázkami týkajúcimi sa získania náhradných dielov, ako sú vnútorné rúrky, žiarovky atď., pretože by bolo užitočné, keď sa naučíte takéto diely vymieňať, keď ich výmena bude potrebná.

Podmienky záruky

DĽŽKA ZÁRUKY

- Každý bicykel má svoju užitočnú životnosť produktu. Táto obmedzená záruka nesnaží naznačiť alebo implikovať, že rám alebo komponenty nikdy nemôžu byť poškodené alebo budú trvať večne. Táto obmedzená záruka pokrýva výrobné chyby, ktoré sa vyskytnú počas normálnej životnosti a používania produktu.
- Ostatné komponenty sú pokryté prípadnou uvedenou zárukou ich výrobcu a nie sú pokryté touto obmedzenou zárukou.

PREDPISY ZÁRUKY

- Táto obmedzená záruka sa vzťahuje iba na bicykle zakúpené v zostavenom a nastavenom stave od autorizovaných predajcov Sharp.
- Táto obmedzená záruka sa vzťahuje iba na pôvodného majiteľa bicykla a nie je prenosná na následných majiteľov.
- Pôvodný doklad o kúpe je potrebný na preukázanie nákupu a musí byť poskytnutý spoločnosti Sharp pre akúkoľvek chybu s produktom. Sharp bude od zákazníkov vyžadovať vykonanie povinnej štandardnej procedúry pre nároky na záruku, ktorá bude zahŕňať médiá ako fotografie a videá na pomoc pri identifikácii chyby produktu. Zárukou sú pokryté iba jednotlivé komponenty samotné. Požiadavky na demontáž, montáž a ladenie komponentov sú na strane zákazníka, ktorý uplatňuje nárok. Náklady a nepríjemnosti, ktoré vznikajú v dôsledku stratu použitia produktu, nie sú pokryté počas trvania záručnej procedúry.
- Poškodenie v dôsledku normálneho opotrebenia, vrátane výsledkov únavy, nie je pokryté. Je zodpovednosťou majiteľa pravidelne kontrolovať a správne udržiavať svoj bicykel. Medzi položky, ktoré zvyčajne vyvíjajú poškodenie z normálneho opotrebenia, patria: Brzdové platničky, Výplet, Pneumatiky, Duše, Prevodník na volnobeh, Sedlo, Stojan
- Blednutie farby spôsobené účinkami ultrafialového svetla (UV) alebo vystavením vonkajšiemu prostrediu nie je pokryté touto obmedzenou zárukou.

- Všetky náklady na prácu spojené so záručným servisom, vrátane presunu komponentov a/alebo inštalácie nových komponentov, sú zodpovednosťou majiteľa bicykla.
- V dôsledku vývoja produktov a ich zastaranosti (ako sú produkty, ktoré boli vyradené z ponuky alebo sa už neskladujú), niektoré rámy alebo komponenty nemusia byť dostupné pre staršie modely. V týchto prípadoch môže Sharp rozhodnúť o poskytnutí náhrady, ktorú považuje za najviac porovnateľný model, ale zdroje a platby za komponenty sú zodpovednosťou majiteľa bicykla.
- Všetky rozhodnutia v rámci tejto obmedzenej záruky budú urobené výlučne na základe uváženia spoločnosti Sharp, vrátane, ale nielen, rozhodnutia o oprave alebo výmene vadného produktu a o tom, ktorý náhradný produkt je najviac porovnateľný produkt, ktorý je vtedy dostupný.

VÝLUKY ZÁRUKY

Táto záruka nezahŕňa:

- Poškodenie alebo porucha v dôsledku zneužitia, zanedbania, nesprávneho použitia alebo nehody.
 - Poškodenie z jazdy na triky; skákanie po rampách; akrobacie; súťažné podujatia, ako sú preteky na bicykloch, preteky na bicykloch motokros, alebo podobné aktivity; alebo akákoľvek aktivita, ktorá nie je v súlade s určeným použitím produktu.
 - Poškodenie spôsobené nadmerným vystavením sa prvkov, ako je voda, spôsobené neukladaním bicyklov do interiéru.
 - Škody vzniknuté nesprávnym nabíjaním batérie alebo použitím akéhokoľvek nabíjača, ktorý nebol dodaný spoločnosťou Sharp.
- Všetky záruky sú neplatné, ak je bicykel vystavený zneužitiu, zanedbaniu, nesprávnej oprave, nesprávnej montáži, nedostatku správnej údržby podľa manuálu majiteľa, zmenám, úpravám, inštalácii nekompatibilných dielov, korózií, nehode alebo inému abnormálnemu, nadmernému alebo nesprávnemu použitiu. Navyše, táto záruka nekrýje škody spojené s komerčným použitím.

Právna dokumentácia

RoHS

• SHARP certifikuje, že tento produkt a jeho balenie sú v súlade s nariadením z roku 2017, ktorým sa mení smernica RoHS o obmedzení nebezpečných látok v elektrických a elektronických zariadeniach, bežne známa ako RoHS.

Skladovanie

- Ukladanie vášho akumulátora.
- Ak plánujete svoj bicykel (alebo náhradnú batériu) skladovať dlhšie ako dve týždne, dodržiavajte prosím tieto pokyny na udržanie životnosti vašej batérie.
 1. Pravidelne kontrolujte batériu a uistite sa, že jej nabitie je aspoň na 80%.
 2. Skladujte svoju batériu na chladnom, suchom mieste pri teplote medzi -20 °C a 20 °C.
- Nedodržiavanie správnej starostlivosti o batériu môže spôsobiť nepotrebné poškodenie komponentov, batérie a nabíjačky, čo môže viesť k slabému výkonu alebo k zlyhaniu. Strata kapacity batérie nie je pokrytá zárukou.

Doprava

- Pri preprave alebo prevoze batérie na dlhé vzdialenosti, vrátane leteckej dopravy, by mal byť jej nabitý stav znížený na 50% alebo menej v prípade, že by počas prepravy došlo k jej poškodeniu. Balte ju opatrne. Nikdy neprepravujte poškodený akumulátor na lietadle.
- Preprava a/alebo odoslanie vašej batérie môže byť predmetom obmedzení a môže vyžadovať špeciálne zaobchádzanie, označovanie a balenie. Informujte sa o platných právnych predpisoch a predpisoch vo vašej krajine alebo štáte a skontrolujte si to so svojou leteckou spoločnosťou alebo prepravcom.
- Uvedomte si, že váš elektrický bicykel môže byť výrazne ťažší ako bicykel bez motorovej podpory.

Riešenie problémov

Chybový kód

Ak je niečo v neporiadku s elektrickým systémom, na displeji sa zobrazí chybový kód. Neváhajte sa obrátiť na naše servisné centrum, aby ste odstránili problémy.

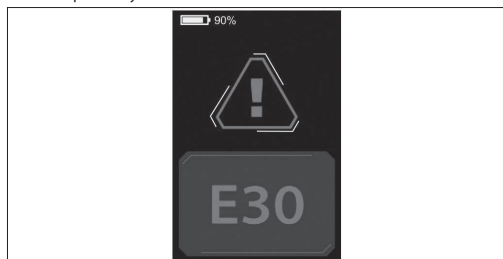

Tu sú definície chybových kódov.

Chybový kód	Definícia
21	Normálne prúd
23	Motor je mimo fázu
24	Porucha signálu Halla motora
25	Neobvyklé brzdenie
30	Problém s komunikáciou

Príznamy	Možné príčiny	Najčastejšie riešenia
Bicykel nefunguje.	<ol style="list-style-type: none"> 1. Nedostatočná kapacita batérie 2. Chybné pripojenia 3. Batéria nie je plne zasadená v zásuvke 4. Nesprávna postupnosť zapnutia 5. Brzdy sú aplikované 	<ol style="list-style-type: none"> 1. Nabite batériu 2. Udržujte konektory čisté a opravujte ich 3. Nainštalujte batériu správne 4. Zapnite bicykel správnu postupnosťou 5. Uvoľnite brzdy
Neregulárne zrýchlenie a/alebo znížená maximálna rýchlosť.	<ol style="list-style-type: none"> 1. Nedostatočná kapacita batérie 	<ol style="list-style-type: none"> 1. Nabite alebo vymeňte batériu
Motor nereaguje, keď je bicykel zapnutý.	<ol style="list-style-type: none"> 1. Voľné káble 2. Voľný alebo poškodený kábel motora 3. Poškodený motor 	<ol style="list-style-type: none"> 1. Opravte a/alebo pripojte 2. Zabezpečte alebo vymeňte 3. Opravte alebo vymeňte
Znížený dosah.	<ol style="list-style-type: none"> 1. Nízky tlak v pneumatike 2. Nízky alebo chybný akumulátor 3. Jazda s príliš veľkým množstvom kopcov, protivetrom, brzdením a/alebo nadmerným zaťažením 4. Batéria bola dlhodobo vybitá bez pravidelného nabíjania, je stará, poškodená. 5. Brzdy sa otierajú 	<ol style="list-style-type: none"> 1. Nastavte tlak v pneumatike 2. Skontrolujte pripojenia alebo nabite batériu. 3. Pomôžte s pedálmi alebo upravte trasu. 4. Kontaktujte podporu produktov, ak pokles rozsahu pretrváva. 5. Nastavte brzdy
Batéria sa nebude nabíjať.	<ol style="list-style-type: none"> 1. Nabíjačka nie je dobre pripojená 2. Nabíjačka poškodená 3. Poškodený akumulátor 4. Poškodené káble 	<ol style="list-style-type: none"> 1. Nastavte spojenia 2. Vymeniť 3. Vymeniť 4. Opravte alebo vymeňte
Koleso alebo motor vydávajú zvláštne zvuky.	<ol style="list-style-type: none"> 1. Voľné alebo poškodené ráfiky kolesa alebo obvod 2. Voľné alebo poškodené vedenie motora 3. Zadný prevodník nepracuje 	<ol style="list-style-type: none"> 1. Uťahnite, opravte alebo vymeňte 2. Znova pripojte alebo vymeňte motor. 3. Nastavte zadný menič

Technické parametre

Model	BK-GS03E-W	BK-GS03E-G
Všeobecné		
Farby	Biela	Sivá
Veľkosť	M	M
Maximálna rýchlosť (EU/UK)	25 km/h	25 km/h
Kilometráž	až do 85 km	až do 85 km
Hmotnosť	19,5 kg	19,5 kg
Maximálne zaťaženie	120 kg	120 kg
Výška jazdca	165-190 cm	165-190 cm
Elektronika		
Motor	36V 250W	36V 250W
Batéria	36V 7.8Ah/280.8Wh	36V 7.8Ah/280.8Wh
Senzor	Senzor kadencie, Senzor krútiaceho momentu	Senzor kadencie, Senzor krútiaceho momentu
Displej	Vodeodolný TFT farebný LCD displej s klasifikáciou IP66	Vodeodolný TFT farebný LCD displej s klasifikáciou IP66
Nabíjačka	100V-240V/2A Inteligentná nabíjačka	100V-240V/2A Inteligentná nabíjačka
Doba nabíjania	4 hodiny	4 hodiny
Sada rámu		
Rám	Rám z hliníkovej zliatiny	Rám z hliníkovej zliatiny
Kolesá		
Pneumatiky	700C × 35C Pneumatiky Kenda®	700C × 35C Pneumatiky Kenda®
Ráfiky	Čierna hliníková zliatina	Čierna hliníková zliatina
Predný náboj	M9 × 13G × 36H cez-osový	M9 × 13G × 36H cez-osový
Ráfiky	Priemer variabilnej nerezovej ocele 304	Priemer variabilnej nerezovej ocele 304
Brzdy		
Brzdy	Diskové brzdy Shimano®AMT 200JRRRX155 s rotormi o priemere 160 mm	Diskové brzdy Shimano®AMT 200JRRRX155 s rotormi o priemere 160 mm
Brzdové páky	Shimano® AMT200JRRRX155	Shimano® AMT200JRRRX155
Pohon		
Prevodník	PIONEER-244A-5 1/2*3/32*44T*9/16*170	PIONEER-244A-5 1/2*3/32*44T*9/16*170
Retaz	C8 1/2*3/32*108L	C8 1/2*3/32*108L
Pedále	170mm	170mm
Pedále	HFBike®	HFBike®
Komponenty		
Sedlo	Čierna sedlovka	Čierna sedlovka
Sedadlová trubica	Φ27.2*2.3*350mm Hliníková zliatina	Φ27.2*2.3*350mm Hliníková zliatina
Riadičlá	Hliníková zliatina, 680mm	Hliníková zliatina, 680mm
Stopka	Hliníková zliatina	Hliníková zliatina

Veľkosť rámu		19,3 palca (49 cm)
	Odporúčaná výška jazdca	5'6"–6'3" / 165 cm–190 cm
A	Dĺžka sedlového púzdra	20,5 palca / 520 mm
B	Reach	13,4 palca / 340 mm
C	Výška nad stojanom	31,1 palca / 790 mm
D	Rozvor	40.2 palcov / 1020 mm
E	Výška spodnej skrine	11.8 palcov / 300 mm
F	Výška sedla	36,2 palca - 42,5 palca / 920–1080 mm

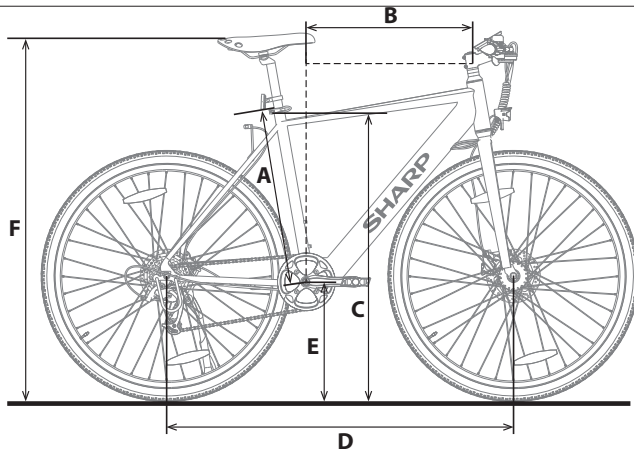

Védjegy:



A Bluetooth® kifejezés és logók a Bluetooth SIG, bejegyzett védjegyei.

Használja ezt a Gyors Útmutatót az elektromos kerékpárja beállításához és használatba vételéhez. További részletes információkért az Ön elektromos kerékpár modelljéről, kérjük, hivatkozzon az online kézikönyvre, amelyet az alábbi link követésével vagy a QR-kód beolvasásával és a BK-GS03 modellnév szerinti kereséssel találhat meg.



<https://www.sharpconsumer.com/support/>

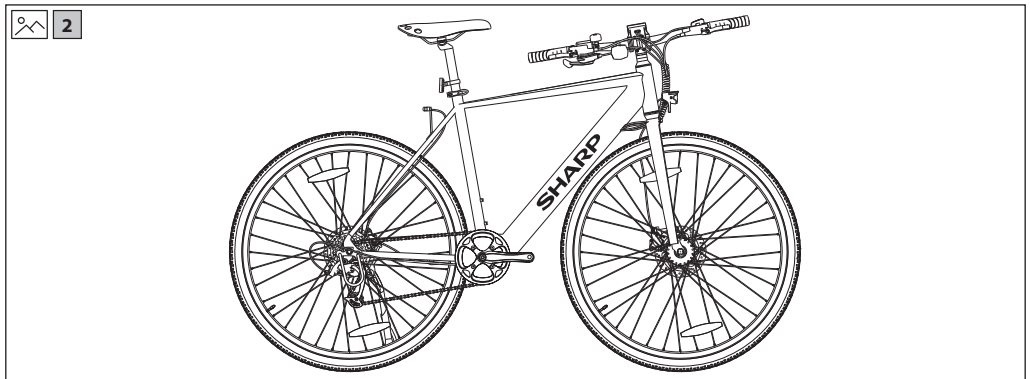
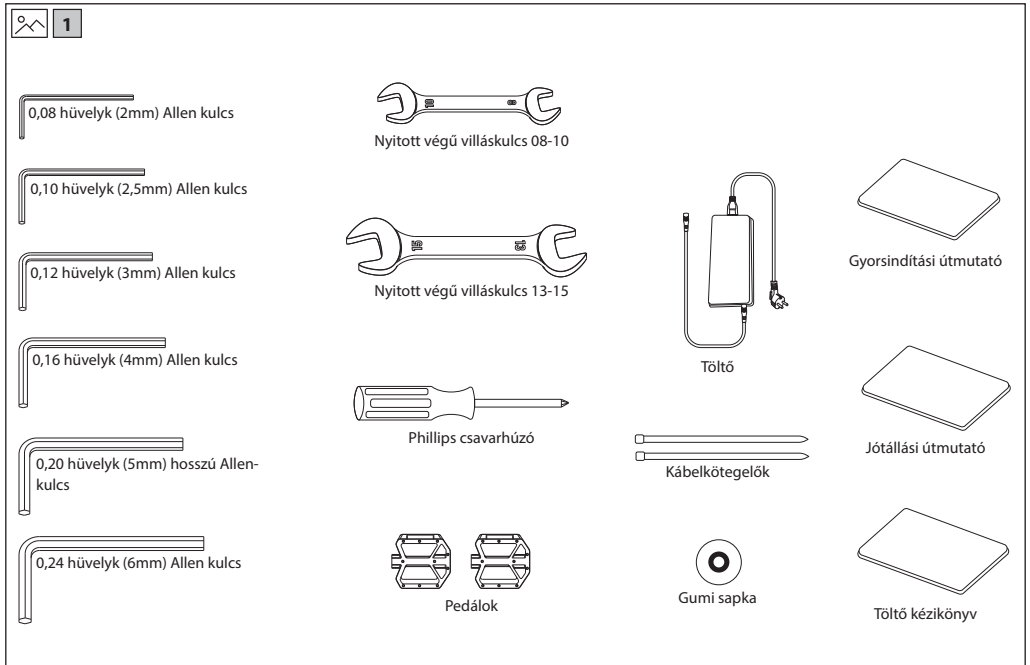

Fontos biztonsági utasítások



Kérjük, olvassa el ezeket a biztonsági utasításokat! A készülék használata során tartsa tiszteltben a következő figyelmeztetéseket:



Az egyenlő oldalú háromszögbe foglalt villám szimbólum a készülék belsejében olyan szigetelés nélküli "veszélyes feszültség" jelenlétére figyelmezteti a felhasználót, amely elegendő nagyságú ahhoz, hogy áramütést okozzon.



Az egyenlő oldalú háromszögbe foglalt felkiáltójel arra figyelmezteti a felhasználót, hogy a készülékhez a kezelésre és karbantartásra (javításra) vonatkozó fontos utasításokat mellékeltek.



Ez a jel azt jelenti, hogy a terméket környezetbarát módon kell ártalmatlanítani, nem dobható az általános háztartási hulladék közé.



Váltóáramú feszültség



II. osztályú készülék

Tűzesetek megelőzése érdekében soha ne helyezzen gyertyákat vagy más nyílt lángot a termék közelébe.



FONTOS: Olvassa el alaposan és tartsa meg későbbi használatra.

FIGYELEM: Viseljen védősisakot!

A sérülés kockázatának csökkentése érdekében viseljen megfelelő sisakot a biciklizés során!

Baleset és sérülés veszélye

- Az e-bike nem megfelelő használatra a szükséges ismeretek hiánya miatt balesetet okozhat. Kérjük, ismerkedjen meg az e-bike jellemzőivel a használatba vétel előtt.
- Ismerkedjen meg előre a fékkarral, ha nem eléggé tisztában van az első és hátsó fékek elhelyezkedésével. Kérjük, szintén állítsa be megfelelően a használat előtt.
- Kérjük, győződjön meg róla, hogy a fékek megfelelően vannak beállítva és jól működnek.

FIGYELEM: Lehet, hogy a hardver nem teljesen meghúzott, beleértve, de nem kizárólag a csavarokat, anyákat, az első agytempeltyt, a hátsó kereket, a kormány szerkezeteket (kormány, szár), a fékrendszert, a hajtórendszert, a pedálokat, stb.

A sérülés kockázatának csökkentése érdekében győződjön meg arról, hogy minden kerékpár alkatrészt szorosan és helyesen van rögzítve, és hogy nincs felszerelés elvesztése, törés vagy egyéb típusú károsodás.

FIGYELEM: Ez a kerékpár felnőttek számára készült. A gyerekek csak felnőtt felügyelete mellett használhatják.

A balesetek és sérülések kockázatának csökkentése érdekében győződjön meg róla, hogy a kerékpár és annak bármely szerkezete ne legyen elérhető 3 év alatti gyermekek számára.

FIGYELEM: A bicikli helytelen használata miatt alkatrész törés történhet.

Baleset és sérülés veszélye!

- Ne guruljon át rámpákon vagy dombokon a kerékpárral.
- Ne használja ezt a kerékpárt terepekérpározásra.
- Ne guruljon a biciklivel lépcsőn, sziklákon vagy más, 15 cm-nél magasabb lépcsőfokokon.

Helytelenül hozzáadott vagy módosított részek, illetve nem megfelelő tartozékok hibás működést okozhatnak a kerékpárnál.

A balesetek és sérülések kockázatának csökkentése érdekében ne adjon hozzá semmilyen extra tartozékot, amelyet nem a eladótól vásárolt, vagy amelyet az eladó engedélye nélkül szerzett be, beleértve, de nem kizárólag a gyermekbiztonsági üléseket, utánfutókat, stb.

FIGYELEM: Ne használja a kerékpárt kockázatos módon.

A balesetek és sérülések kockázatának csökkentése érdekében csak a helyes módon használja a kerékpárt. Győződjön meg róla, hogy képes irányítani a biciklit, és ne próbáljon meg veszélyes manővereket, beleértve, de nem kizárólag a kéz nélküli vezetést, ugrásokat és egykeréken gurulást. VEGYE FIGYELEMBE: A kerékpár karbantartásának hiánya baleset és sérülés veszélyét jelenti

Ellenőrizze a biciklit minden használat előtt, beleértve, de nem kizárólag a fék működését, a gumibroncs kopását és PSI értékét, a csavarok és anyák állapotát, a kormányzást és a küllők feszültségét.

Ha bármilyen rendellenes zajt hall közlekedés közben, azonnal álljon meg és ellenőrizze az egész kerékpárt.

FIGYELEM: Biztosítsa a helyi jogszabályok teljes betartását.

Bírság és elkobzás veszélye!

Mielőtt biciklizni kezdene, győződjön meg róla, hogy a bicikli megfelel a helyi jogszabályoknak.

A visszaverők nem helyettesítik a szükséges világítást. Hajnalban, alkonyatkor, éjszaka vagy más rossz láthatósági időszakokban történő közlekedés megfelelő kerékpárvilágítás és visszaverők nélkül veszélyes, és súlyos sérülést vagy halált eredményezhet.

Ha a kerékpárja nem megfelelően illeszkedik, elveszítheti az irányítást és eleshet.

Túl szorosan meghúzott csavarok nyúlhatnak és deformálódhatnak.

Ne tegye ki az akkumulátort magas hőmérsékleteknek.

Helytelenül beállított fékekkel vagy kopott fékbetétekkel közlekedni veszélyes, és súlyos sérülést vagy halált eredményezhet.

Soha ne fújja fel a kerékpár gumiját a gumi oldalán vagy a keréken jelzett maximális nyomásnál nagyobbra. Ha a kerék maximális nyomásértéke alacsonyabb, mint amit a gumi jelöl, mindig az alacsonyabb értéket használja. A javasolt maximális nyomás túllépése felújíthatja a gumit a kerékről vagy károsíthatja a keréket, ami kárt okozhat a kerékpárban és sérülést okozhat a kerékpárosnak és a körülötte lévőeknek. A legjobb és legbiztonságosabb módja a kerékpár gumi megfelelő nyomásra felújításának egy beépített nyomásmérővel rendelkező kerékpárpumpa használatával.

A fékek túl erős vagy hirtelen alkalmazása blokkolhatja a kereket, ami elveszítheti az irányítást és eleshet. A hirtelen vagy túlzott első fék alkalmazása a vezetőt a kormány fölé dobhatja, ami súlyos sérülést vagy halált eredményezhet.

Ha furcsa szagot vagy füstöt észlel, azonnal állítsa le a töltési eljárást.

- A SHARP nem vállal felelősséget a helytelen használatból eredő sérülés/halál esetén.
- A Sharp nem vállal felelősséget, ha nem tartja be a helyi szabályozásokat és korlátozásokat.
- A garancia nem fedezi azokat a károkat, amelyeket a készülék helytelen használata okoz, különösen, ha nem háztartási célokra használják, vagy ha módosításokat és / vagy alkalmazkodásokat hajtanak végre olyan országokban vagy régiókban, amelyekre eredetileg nem tervezték.
- Mindig tartsa be a helyi közlekedési szabályokat és a nemzeti törvényeket és rendeleteket, amikor az e-biciklijét használja.
- Mindig tartsa be a helyi sebességkorlátozást. NE lépje túl az e-biciklijé sebességhatárát.
- Használjon közben mindig viseljen biztonsági védőfelszerelést.

- Mindig viseljen biztonsági sisakot az e-bike használata közben.
- Mindig mindkét kezével fogja a fogantyút, soha ne vezessen egy kézzel.
- Ne közeledjen rossz időjárás esetén.
- Ne használja ezt az e-kerékpárt mutatóványok vagy veszélyes manőverek végrehajtására. Ez egy kerékpár, amely háztartási használatra készült.
- Ne szállítson embereket vagy tárgyakat, például táskákat.
- Zsúfolt helyeken lassan közeledjen.
- Használat előtt győződjön meg arról, hogy minden csavar és rögzítőelem feszes és normális.
- Győződjön meg róla, hogy a hajtogatható tengely belép a nyílásba, amikor kihajítja az e-biciklit.
- Ne közeledjen egyenetlen úton, vízen, olajos vagy jeges úton.
- Ne cikázzon a forgalomban, és ne tegyen olyan mozdulatokat, amelyek mások számára kiszámíthatatlanok.
- Ne használja az e-kerékpárt, ha az adott ország korhatárain kívül esik.
- Ne haladjon meg az e-bike-okra vonatkozó országos törvényes sebességhatárt.
- Ne használja az e-kerékpárt, ha az sérült.
- Ne használja az e-kerékpárt, ha az akkumulátor különös szagot áraszt és/ vagy felmelegszik.
- Ne használja az e-kerékpárt, ha folyadék szivárog belőle, kerülje el az érintkezést és helyezze el a gyermekek számára elérhetetlen helyre.
- Használat előtt győződjön meg róla, hogy az e-bicikli nem sérült. Ne használja, ha bármilyen sérülést észlel.
- Győződjön meg róla, hogy elolvassa ezt a teljes felhasználói kézikönyvet, mielőtt használatba venné az e-kerékpárt.
- Tanulja meg, hogyan kell használni az e-biciklijét, mielőtt nyilvános helyen használná.
- Ezt az e-biciklit a modellszám és a sorozatszám alapján azonosíthatja, amelyek a névtáblán találhatóak.
- A meghajtás a meghajtott kerékben található elektromos motorral történik.
- Csak egy személy utazhat az e-biciklin.
- Ne módosítsa ezt az e-biket semmilyen módon.
- Ne használjon semmilyen alkatrészt vagy tartozékot, kivéve, ha azt a SHARP ajánlja vagy jóváhagyja.
- Használja az e-kerékpárt sík felületeken. Ne lépje túl a megadott emelkedést.
- A túlzott használat csökkenti ezen e-bike élettartamát.
- Vigyázzon, a fékek és a hozzá kapcsolódó alkatrészek használat közben felforrósodhatnak! Használat után ne érjen hozzá!

Figyelmeztetések az akkumulátorra és a töltőre

- Ne kapcsolja be az e-biciklit töltés közben.
- Miután az akkumulátor teljesen feltöltődött, húzza ki a töltőkábelt.
- A kijelzőn az akkumulátor kijelzője az akkumulátor élettartamát mutatja.
- Amikor az akkumulátor töltöttsége alacsony, ez gyengébb elektromos erősegítést eredményezhet. Ajánlott, hogy 20-40% töltöttségénél kezdje el a töltést.
- Minden használat után tölts fel az akkumulátort.
- Ha az e-biciklit hosszú ideig nem használja, legalább havonta egyszer tölts fel. Vegye figyelembe, hogy ha az akkumulátort hosszú ideig nem töltik, az akkumulátor önvédelmi állapotba kerül, és nem lesz képes feltöltődni. Ebben az esetben kérjük, vegye fel a kapcsolatot a kereskedőjével.
- Töltéskor csatlakoztassa először a töltőt a töltőcsatlakozóba, mielőtt a fali aljzathoz csatlakoztatná.
- Töltés közben a töltő jelzőfénye pirosan világít. Ez azt jelenti, hogy a töltés normális. Amikor a jelzőfény zöldre vált, a töltés befejeződött.

- Az akkumulátor töltéséhez csak az eredeti töltőt használja.
- A töltő rendelkezik túltöltés elleni védelemmel, ha az e-bike 100%-osan feltöltött, a töltő automatikusan leállítja a töltést.
- Dobja ki az akkumulátorokat és az elektromos kerékpárokat az Ön országában érvényes szabályozásoknak megfelelően.

Elemek

- Ne tegye ki az elemeket magas hőmérsékletnek, és ne tegye őket olyan helyre, ahol a hőmérséklet gyorsan növekedhet, pl. tűz közelében vagy közvetlen napfényben.
- Ne tegye ki az elemeket magas sugárzó hőnek, ne dobja őket tűzbe, ne szedje szét őket, és ne próbálja meg újratölteni a nem újratölthető elemeket. Az elemek szivároghatnak vagy felrobbanhatnak.
- Az elem tűzbe helyezése, illetve az elem mechanikus feldarabolása vagy felvágása robbanást okozhat
- Az elem rendkívül magas hőmérsékletű helyen történő elhelyezése robbanást vagy gyúlékony folyadék vagy gáz szivárgását okozhatja.
- A rendkívül alacsony légnyomásnak kitett elem felrobbanhat vagy gyúlékony folyadék vagy gáz szivárghat belőle.
- **FIGYELEM:** Robbanás vagy a berendezés károsodásának veszélye, ha helytelen típusú akkumulátorokat használának.
- Soha ne használjon különböző elemeket együtt, és ne keverje az új elemeket a régiekkel.
- Ne használjon a megadottól eltérő elemeket.



A készülék és az elemek ártalmatlanítása

- Ne dobja a készüléket vagy az elemeket a háztartási hulladékok közé. A helyi jogszabályoknak megfelelően vigye a készüléket az elektromos és elektronikus berendezések újrahasznosítására kijelölt gyűjtőhelyre. Segít ezzel az erőforrások megővését és a környezet védelmét.
- A legtöbb EU tagország törvényileg szabályozza az elemek ártalmatlanításának módját. Újrahasznosítási szimbólum található az elektromos berendezéseken, a csomagoláson és az elemeken, emlékeztetve a felhasználókat arra, hogy megfelelően ártalmatlanítsák ezeket a tárgyakat. A felhasználóknak kötelezően a meglevő, használt készülékeket és elemeket begyűjtő helyeket kell használniuk. Bővebb információért forduljon a forgalmazóhoz vagy a helyi hatóságokhoz.



Akkumulátor eltávolítása a kidobáshoz

- Az akkumulátor a váz alsó csövében volt elrejtve. A cső alján van egy fedél és csavarok az akkumulátor, a vezérlő és a kábelek rögzítéséhez. Az akkumulátor eltávolításához távolítsa el az összes csavart az alsó cső alján és oldalán, szakítsa meg a kábelkapcsolatot, és nyissa ki a porvédő dugót a töltőportnál.

CE nyilatkozat:

- Az alábbiakban a Sharp Consumer Electronics Poland sp. z o.o. kijelenti, hogy ez a készülék megfelel a RED, azaz 2014/53/EU irányelv alapvető követelményeinek és egyéb vonatkozó előírásainak.
- Az EU megfelelőségi nyilatkozat teljes szövege elérhető a link követésével www.sharpconsumer.com majd belépve a modellje letöltési szekciójába és kiválasztva a "CE nyilatkozatok" opciót.



[www.sharpconsumer.com/
contact/](http://www.sharpconsumer.com/contact/)



[www.sharpconsumer.com/
tamogatas/](http://www.sharpconsumer.com/tamogatas/)



[www.sharpconsumer.com/
documents-of-conformity/](http://www.sharpconsumer.com/documents-of-conformity/)

Elektromos pedálegítéssel kerékpár (EPAC):

A pedelec egy olyan kerékpár típus, amely elektromos pedálegítő funkcióval van felszerelve. Segítséget nyújthat a pedálzaskor legfeljebb 25 km/h sebességig. A modelltől függően aktiválja a Gyaloglás-segítő módot, és ellenőrizz, hogy a sebesség legfeljebb 5 km/h-ra növekszik-e.

Mi van a dobozban:

Gyors használatba vételi útmutató (ez a dokumentum)

E-bike alkatrészek

- 1 x E-bicikli

Tartozékok doboza

- 1 x Kézikönyv
- 1 x töltő
- 1 x Töltőkábel
- 6 x Allen kulcs
- 1 x Phillips csavarhúzó
- 2 x Nyitott végű villáskulcs
- 2 x Kábelkötegelők
- 1 x Gumi sapka

Tartozékok doboza

(Hivatkozzon  1 az 1. oldalon)

Kerékpár alkatrészek

(Hivatkozzon  2 az 1. oldalon)

Kerékpár vázszáma

A kerékpár vázszáma a fejcson található, ahogy az ábrán is látható. Ez az egyedi azonosítója az Ön e-biciklijének. Amikor a biciklijét ellopták, a sorozatszám adja a legnagyobb esélyt a visszaszerzésére. Jó ötlet lenne valahova leírni vagy fényképet készíteni róla.

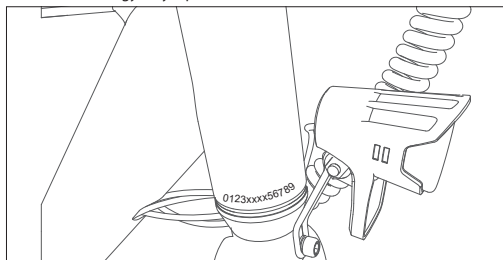

Az E-bike összeszerelése

1. LÉPÉS: Szerelje fel és állítsa be a kormányt

- Használjon egy 5 mm-es Allen kulcsot a szelep szára tetején lévő hosszú csavar lazításához az óramutató járásával ellentétes irányban. Egy 4 mm-es Allen kulcsot használjon a szelep szára oldalán lévő 2 csavar lazításához. Fordítsa el a kormányt 90°-ban az óramutató járásával megegyező irányba, hogy a riser és a felső cső vízszintes vonalban maradjon.
- Húzza meg az csavart óramutató járásával megegyező irányban. Helyezze a gumitápot a szár tetejére, ahogy az (1-3, 1-4. ábrán) látható.
- Állítsa be a műszerfalat és a reflektort vízszintes pozícióba úgy, hogy egyenes vonalban legyenek, ahogy az a (1-3. ábra) mutatja.

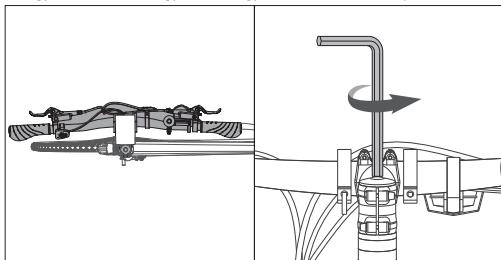

Ábra 1-1

Ábra 1-2

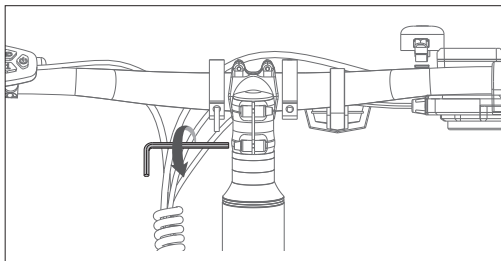

Ábra 1-3

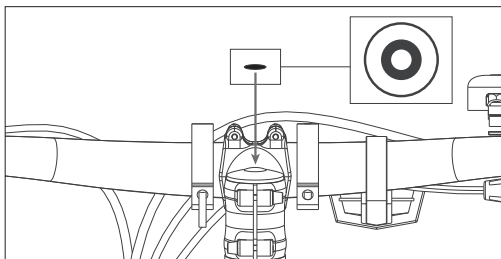

Ábra 1-4

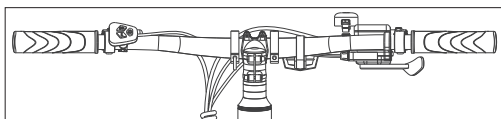

Ábra 1-5

MEGJEGYZÉS:

Győződjön meg róla, hogy a csavar nyomatéka a tetején körülbelül 4-6 N-m.
Győződjön meg róla, hogy az oldalakon lévő k nyomatéka körülbelül 6 N-m.

2. LÉPÉS: Szerelje fel a pedálokat

- a. Használja a 15 mm-es kulcsot a pedál felszereléséhez, ahogy az (6-1. ábra) mutatja.

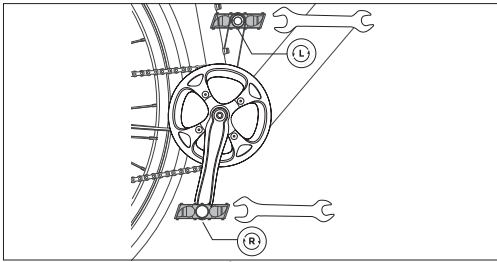
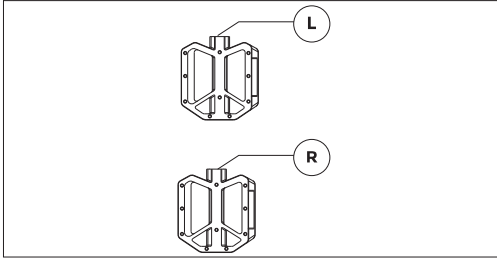

Ábra 2-1

MEGJEGYZÉSEK:

Ellenőrizze mindkét pedál végkupakját, hogy azonosítsa a bal és a jobb pedált. Kérjük, vegye figyelembe, hogy a jobb pedál óramutató járásával megegyező irányban húzódik meg, míg a bal pedál óramutató járásával ellentétes irányban.

Győződjön meg róla, hogy a nyomaték 18 N·m.

Hogyan használja az E-biciklit

Töltse fel az akkumulátort az első használat előtt.

Hogyan töltjük

- Nyissa ki a gumi fedőt és dugja be a töltőt az e-bike töltőportjába (3-1. ábra). Győződjön meg róla, hogy a töltőport az adott irányban van, ahogy az a (3-2. ábra) mutatja.
- Dugja be a töltőt a fali aljzatba.
- Amikor az akkumulátort a töltőhöz csatlakoztatja, az akkumulátor töltése megkezdődik, és a töltő töltésszelveje pirosra vált.
- Miután a töltés befejeződött, a töltési jelző zöldre vált. Vegye ki az akkumulátortöltőt, amikor teljesen feltöltődött.
- Zárja le a gumi sapkát a töltés után.

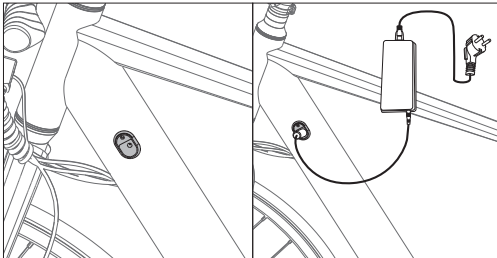

Ábra 3-1

Ábra 3-2

Hogyan indítsunk el egy E-biciklit

BE/KI

Nyomja meg és tartsa lenyomva a be-/kikapcsoló gombot 3 másodpercig a kijelző bekapcsolásához.

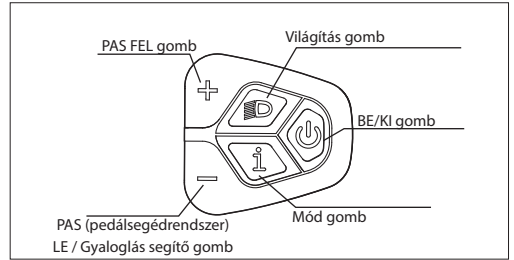

Pedálségítési szint

A motor öt kerékpárségítő módot kínál: 0-5. Röviden nyomja meg a Fel vagy Le gombot a pedálségítő szint váltásához. A kijelző felületét az ábrán láthatja.

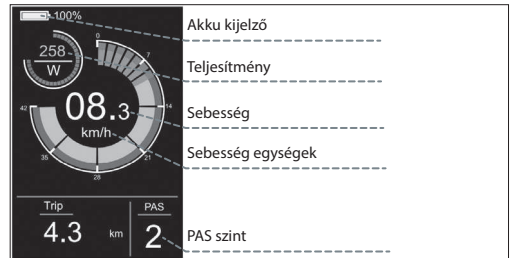

Világításkapcsoló

Nyomja meg a fény gombot a fény bekapcsolásához.

A lámpa bekapcsolása után a háttérvilágítás fényereje csökken, és az eszköz megjeleníti a lámpa azonosítóját, ahogy az az ábrán látható.

Nyomja meg újra a fény gombot a fények kikapcsolásához.



Kijelző felület

Alapértelmezés szerint a mérő a valós idejű sebességet, az utazásonkénti megtett távolságot (km), a motor kimeneti teljesítményét (W), és az akkumulátor szintjét (%) mutatja. Nyomja meg a Mode gombot az információk közötti váltáshoz, mint az egyedi megtett távolság (km), az összes megtett távolság (km), a maximális sebesség (km/h), az átlagos sebesség (km/h), és a menetidő (perc). A kijelző felületét a képen láthatja.

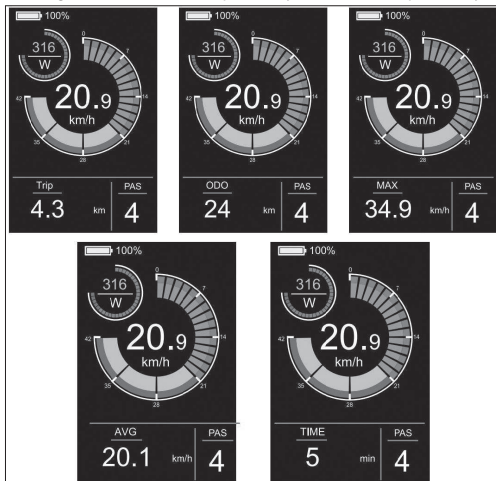

Sétáló segítség

A DOWN gomb 3 másodpercig tartó megnyomásával aktiválható a Gyaloglás-segítő mód. Az e-bike ekkor automatikusan legfeljebb 5 km/h sebességgel halad. A kijelző felületét az ábrán láthatja.

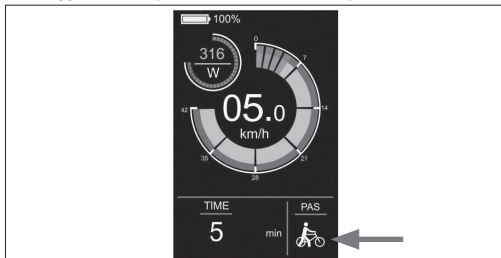

Beállítások Menü

Az indítási állapotban, amikor a jármű álló helyzetben van, tartsa lenyomva az FEL és LE gombokat egyszerre több mint 2 másodpercig, és a műszer be fog lépni a beállítási felületre. A műveleti felület az ábrán látható. **Minden műveletet 0 sebességnél kell végrehajtani.**

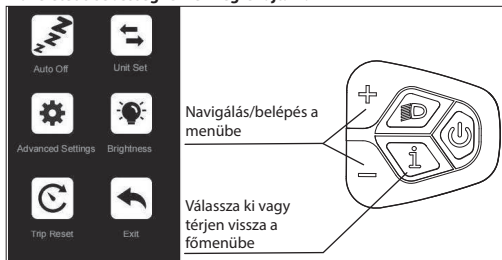

Hogyan állítsuk be

- Nyomja meg a vagy gombot a váltáshoz, és a Mód gombot a beállításokba való belépéshez.
- A Beállításokba belépve a és gomb megnyomásával állíthatja be a paramétereiket, és az gomb megnyomásával menthet és visszatérhet a felső szintű Beállításokhoz.

Mi állítható be.

Automatikus kikapcsolás: Ha belép ebbe a beállításba, akkor beállíthatja az automatikus kikapcsolási időt, ahogy az a (4-1. ábra) mutatja.

Egységkiszlet: Ha belép ebbe a beállításba, akkor módosíthatja az egységet, ahogy az (4-2. ábra) mutatja.

Haladó Beállítások: Ha belép a Beállításokba, akkor módosíthatja a nyelv beállításokat, megtekintheti a termék verzióinformációt és letöltheti az APP-ot, ahogy az (4-3. ábra) mutatja.

Fényerő: Ha belép ebbe a beállításba, akkor módosíthatja a mérő háttérvilágításának fényerejét, ahogy azt a (4-4. ábra) mutatja.

Út megszaktása: Ha ezt a beállítást választja, törölheti az egyedi megtett távolság adatait, és beállíthatja az egyedi megtett távolság törlésének módját, ahogy az a (4-5. ábra) mutatja.

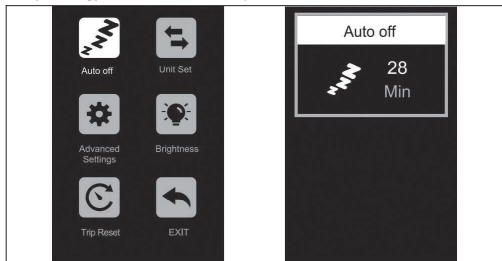

Ábra 4-1

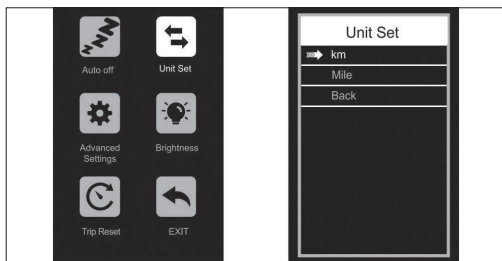

Ábra 4-2

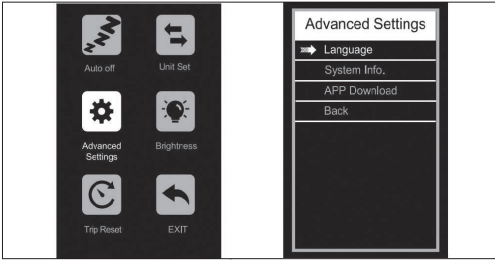

Ábra 4-3



Ábra 4-7

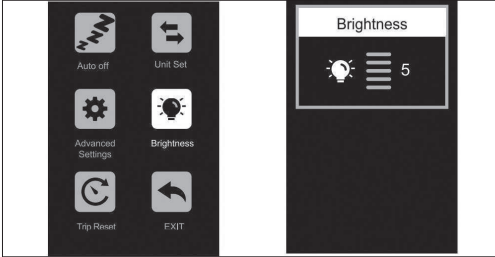

Ábra 4-4

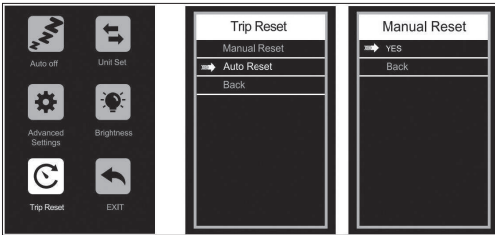

Ábra 4-5

Csatlakozás a SHARP Life APP-hoz

Lépjén a menübe az és az gomb megnyomásával, majd lépjén be a Haladó Beállítások felületre, ahogy az a (4-6. ábra) mutatja.

Válassza ki az "Alkalmazás letöltése" opciót és olvassa be a QR-kódot, hogy letöltsa a SharpLife alkalmazást a telefonjára. Miután a letöltés befejeződött, kapcsolja be a mobiltelefon Bluetooth-ját és lépjén be az alkalmazásba, hogy keresse meg a csatlakoztatni kívánt eszközt. Amikor az eszköz a (4-7. ábra) szerinti Bluetooth ikont jeleníti meg, a csatlakozás sikeres.

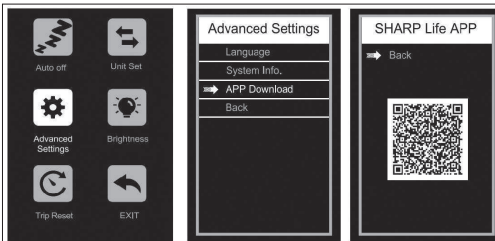

Ábra 4-6

Távolítsa el a csatlakozást

Többféle módon szakíthatja meg az APP kapcsolatát a termékkel:

- Kapcsolja ki a Bluetooth-t a telefonján
- Nyomja meg és tartsa lenyomva egyszerre az és az gombot 2 másodpercig, majd a mérő "Bluetooth kapcsolat megszűntetve" üzenetet jelenít meg.
- Válassza a Készülék eltávolítása opciót az APP-ban
- Kapcsolja ki az E-biciklit

Nyelvi beállítás

Válassza ki és lépjén be a Haladó Beállítások felületre.

Lépjén be a nyelvi Beállításokba, és nyomja meg az vagy gombot a kívánt nyelv kiválasztásához. A Beállítások mentéséhez tartsa lenyomva az gombot, és térjen vissza az előző menübe. Az alábbi ábra mutatja a műveleti felületet.

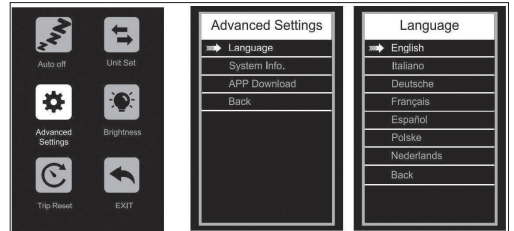

USB töltőaljzat

Az Ön kényelme érdekében a kijelzőmodulon található egy USB töltőaljzat. Az aljzathoz való hozzáféréshez húzza az aljzat fedelét az egyik oldalra.

SHARP Life alkalmazás

FONTOS

Az alkalmazás telepítése lehetővé teszi a jelenlegi szoftverfrissítéseket, és így folyamatos javulást biztosít.

Adja hozzá a SHARP Life alkalmazást mobilkészülékéhez, hogy élvezhesse a további funkciók jelentette előnyöket. Ez magában foglalja a következőket:

- Sebességfigyelés a készüléken.
- A sebesség/távolság mértékegységének megváltoztatása kilométer és mérföld között.

Kattintson a ([Add Device] gombra, amikor az e-bike be van kapcsolva.

Az eszköze automatikusan keresni fogja az Ön e-biciklijét. Győződjön

meg róla, hogy a Bluetooth funkció engedélyezve van a telefonján.

Engedélyezze a helymeghatározási szolgáltatásokat, ha azt kéri.

Ha a készüléket megtalálta, a Bluetooth párosítás befejeződik.

MEGJEGYZÉS:

Ha új fiókkal szeretne csatlakozni az e-biciklihez, két lehetősége van:

1. Távolítsa el a készüléket az előző fiókból.
2. Nyomja meg és tartsa lenyomva egyszerre az 'i' Mód és a '!' gombot 2 másodpercig, hogy megszüntesse a kijelző Bluetooth kapcsolatát, majd ezután az új fiók csatlakozhat hozzá.

Adja hozzá az e-biciklijét az alkalmazáshoz.



<https://www.sharpconsumer.com/sharp-life-app>

Karbantartás

Intervallum	Vizsgálat	Szerviz	Cserélje
Heti 160-321km (100-200 km)	Ellenőrizze a hardvert a megfelelő nyomaték érdekében. Ellenőrizze a hajtáslánc megfelelő igazítását és működését (beleértve a szíjat, a szabadonfutót, a láncányért). Ellenőrizze a kerék igazságát és a csendes működést (beszélő zaj nélkül) Ellenőrizze a keret állapotát bármilyen károsodás szempontjából.	Tisztítsa meg a keretet egy nedves ronggyal való letöréssel. Használjon hengeralakú állító(kat) a váltó-/fékkábelek feszítéséhez, ha szükséges.	Cserélje ki azokat az alkatrészeket, amelyeket terméktámogatásunk vagy egy hitelesített, megbízható kerékpárszerelő megerősített, hogy javíthatatlanul sérültek vagy törtek.
Havi 402-1207 km (250-750 mérföld)	Ellenőrizze a fékbetét igazítását, a fékkábel feszültségét. Ellenőrizze az öv nyúlását. Ellenőrizze a fék- és váltókábeleket korrózió vagy szálkásodás szempontjából. Ellenőrizze a küllők feszültségét. Ellenőrizze a tartozékok rögzítését (a csomagtartó rögzítő csavarjait, a sárvédő szerelvényeit és az igazítást).	Ellenőrizze a hajtómű és a pedál nyomatékát. Tisztítsa meg a fék- és váltókábeleket. Igazítsa és feszítse meg a kerekeket, ha bármilyen laza küllőt talál.	Cserélje ki a fék- és váltókábeleket, ha szükséges. Cserélje ki a fékbetéteket, ha szükséges.
Minden 6 hónapban, 1207-2011 km (750-1250 km)	Vizsgálja meg a hajtásláncot (szíj, lánckerék, szabadonfutó). Vizsgálja meg az összes kábel és burkolatot.	Ajánlott a szabványos hangolás egy hiteles, megbízható bicikliszerelő által. Zsírozza meg az alsó csapágyat.	Cserélje le a fékbetéteket. Cserélje le a gumikat, ha szükséges. Cserélje ki a kábeleket és a házakat, ha szükséges.

Ha a kihívást jelentő körülmények között használja a kerékpárt, vagy több mint 2000 km/1250 mérföldet tekert egy év alatt, rövidítse le az ellenőrzési időközöket, és minden 6 hónapban végeztesse el az ellenőrzést egy kerékpárszervizben.

Csavaros illesztések

- Rendszeresen ellenőrizze a járművet a karbantartási ütemterv szerint lazán csavarok kapcsolatokra, és húzza meg a laza csavarokat nyomatékkuccsal.
- Ne használja a biciklit, ha azt észleli, hogy bármelyik csavar illesztés lazult.
- Ha nincs meg a szükséges szakértelem és a szükséges eszközök, akkor a lazán csavarozott csatlakozásokat hagyja szakemberre ellenőrizni.

Kerék és villák

- Ellenőrizze a keretet és a kemény villát repedések, deformáció vagy elszíneződés szempontjából.
- Ha a keret vagy a villa repedt, deformált vagy elszíneződött, azonnal vegye fel a kapcsolatot egy szakemberrel.
- Ne használja a kerékpárt, ha bármilyen repedést, deformációt vagy elszíneződést észlel.

Nyereg

- Ellenőrizze, hogy tudja-e csavarni a nyeret.
- Ha el tudja csavarni a nyeret, húzza meg az ülésrúd csatját. Figyeljen az alkalmazandó nyomatékokra.
- Ellenőrizze, hogy képes-e a nyeret vízszintesen mozgatni az utazási irányban vagy az ellenkező irányban.
- Ha el tudja mozgatni a nyeret, állítsa be a nyeregcspiszet.

Kerekek

- Ellenőrizze, hogy az első vagy hátsó kerék oldalirányban tud-e mozogni, és hogy a kerék anyák mozognak-e.
- Ha a kerékcsonkok mozognak, kérjen szakember segítségét a csavarok ellenőrzéséhez.
- Ha az gyorskioldású tengely mozog, állítsa be a tengelyt.
- Ha az első vagy hátsó kerék oldalirányban mozog, kérjen szakember segítségét a kerék ellenőrzéséhez.
- Ellenőrizze, hogy a távolság egyenlő-e mindkét oldalon az első kerék és az első villa, valamint a hátsó kerék és a keret között.

- Ha a távolságok nem azonosak, kérjen szakember segítségét az első és hátsó kerekek ellenőrzéséhez.
- Emelje fel a biciklit és fordítsa el az első vagy hátsó kereket. Ellenőrizze, hogy az első vagy hátsó kerék oldalra vagy kifelé leng-e.
- Ha az első vagy hátsó kerék oldalra vagy kifelé billen, kérjen szakember segítségét a kerék ellenőrzéséhez.
- Rendszeresen ellenőrizze az első és hátsó felniket repedések, deformációk vagy színváltozások szempontjából.
- Ellenőrizze, hogy a kerékek az belső cső és a felszalag alatt van-e.
- Ne használja a kerékpárt, ha a felni repedt, deformált vagy elszíneződött.
- Hagyja, hogy egy szakember ellenőrizze, van-e bármilyen kár a keréken, az anyagokon vagy az alumíniumon.
- Óvatosan nyomja össze a küllőket a hüvelykujjával és ujjával, hogy ellenőrizze, ugyanaz-e a feszültség az összes küllőnél.
- Ha a feszültség változik, vagy a küllők lazák, kérjen szakember segítségét a küllők feszültségének ellenőrzéséhez.

Gumik

- Ellenőrizze, hogy a gumi nyomása megfelel-e a gumi oldalán található adatoknak.
- Ellenőrizze, hogy a gumik mentesek-e repedésektől és külső testek okozta károktól.
- Ellenőrizze, hogy tisztán érezhető-e a gumiabroncs mintázata.
- Ha a gumi repedt vagy sérült, vagy a futófelület mélysége túl alacsony, kérjen szakember segítségét a gumi cseréjéhez.

Fék

Fontos, hogy megtanulja és megjegyezze, melyik fékkar melyik féket (elől/hátul) szabályozza a biztonsága érdekében.

Ellenőrizze, hogy milyen konfigurációban van beállítva a kerékpárja, nyomja meg az egyik fékkart és nézze meg, hogy az első vagy a hátsó fék aktiválódik-e. Most tegye ugyanazt a másik fékkarral. Jegyezze fel ezt a konfigurációt.

Míg a fékbeállítást teszteli, győződjön meg róla, hogy a kezei kényelmesen elérhetik és meg tudják szorítani a karokat probléma nélkül. Ha bármilyen

problémát vagy kellemetlenséget tapasztal a fékek működtetésekor, kérjük, lépjen kapcsolatba velünk a használat előtt.

Tekintse át a fékgyártó felhasználói kézikönyvét, és gondoskodjon a fékek megfelelő karbantartásáról. Az Ön felelőssége, hogy felismerje, mikor kell cserélni a fékbetéteket.

Akkumulátor

Alapvető, hogy kövesse ezeket az utasításokat és biztonsági tippeket, hogy megőrizze akkumulátora élettartamát és biztosítsa a megfelelő működést.

- Teljesen töltse fel az akkumulátort minden utazás előtt, hogy biztosan végig bírja az egész utat. Ez segít csökkenteni az akkumulátor túlmerítésének esélyét.
- Ha az akkumulátor fizikailag megsérül vagy nem működik, ha leejtették vagy balesetben volt, vagy ha észreveszi, hogy rendellenesen működik, kérjük, azonnal hagyja abba a használatát és lépjen kapcsolatba az eladóval.
- Tárolja az akkumulátort száraz, klímával szabályozott beltéri helyen, 0°C és 40°C közötti hőmérsékleten.

Az akkumulátor alacsony töltöttsége esetén a feszültség csökken, ami gyorsabb elektromos erőesztést eredményezhet. Ajánlott, hogy 20-40% töltöttségénél kezdje el a töltést.

Töltés	80-100%	80%	60%	40%	20%	0-20%
Akkumulátor Feszültség/V	41.6	39	37,5	36	34.5	31

Akkumulátorod töltése

- A töltő 100–240V-ra van beállítva. Minden töltés megkezdése előtt ellenőrizze a töltőt, a töltőkábeleket és az akkumulátort a sérülések szempontjából.
- A töltés körülbelül 3-4 órát vesz igénybe. Ritka esetekben hosszabb időt vehet igénybe az akkumulátor teljes feltöltése, különösen, ha a kerékpár új, vagy hosszú ideig nem használták.
- Az akkumulátort csak a mellékelt töltővel töltsd, mert mások károsíthatják az akkumulátort vagy növelhetik a tűz vagy robbanás lehetőségét.
- Bár a töltő úgy van kialakítva, hogy automatikusan leáll a töltéssel, amint az akkumulátor teljesen feltöltődött, ne hagyja csatlakoztatva több mint 12 órán keresztül.
- Győződjön meg róla, hogy a töltője el van szigetelve a folyadékoktól, szennyeződésektől és törmelékektől.

Az egy töltéssel elérhető hatótávolság erősen függ több körülménytől, mint például (de nem korlátozódba erre):

- Időjárási körülmények, mint például a környezeti hőmérséklet és a szél;
- Útviszonyok, mint például a tengerszint feletti magasság és az útfelület;
- Kerékpári állapotok, mint például a gumi nyomása és a karbantartási szint;
- Kerékpár használat, mint például a gyorsítás és a váltás;
- Utas és poggyász súlya;
- Töltési és kisuítási ciklusok száma;
- Az akkumulátor életkora és állapota.

Töltő jegyzetek

- A töltőt csak beltérben, hűvös, száraz, jól szellőző helyen, sík, stabil, kemény felületen szabad használni.
- Kerülje a töltő folyadékoknak, pornak, törmeléknek vagy fémtárgyaknak való kitétséget. Használat közben ne takarja le a töltőt semmivel.
- Tárolja és használja a töltőt gyerekektől távol lévő biztonságos helyen.
- Az akkumulátor minden használat előtt teljes töltésre való feltöltése hozzájárul élettartamának meghosszabbításához és csökkenti a túlmerítés kockázatát.
- Ne használjon más töltőt, mint az eredeti töltőt, amelyet rendelésével kapott, vagy egy kifejezetten az Ön által közvetlenül a SHARP-tól vásárolt adott kerékpárhoz tervezett töltőt.
- Ez a töltő standard háztartási váltóáramú feszültségű aljzatokhoz lett tervezve, 110-240V 50/60 Hz bemeneti feszültséggel, és automatikusan

érzékel és kiszámítja a bemeneti feszültséget. Ne próbálja meg kinyitni a töltőt vagy módosítani a bemeneti feszültséget.

- Ne rángassa vagy húzza meg a töltőkábelt. Amikor kihúzza, húzza meg a műanyag dugót, hogy óvatosan eltávolítsa az AC/DC kábelt.
- Normális, hogy a töltő mérsékelten melegszik a töltés során. Ha a töltő túl forró az érintéshez, vagy ha szagot érez, vagy bármilyen más túlmelegedésre utaló jelet észlel, hagyja abba a töltő használatát és vegye fel a kapcsolatot a SHARP Szervizközponttal.
- Tartsa a jelzőt felfelé, amikor a töltőt használja. Ne fordítsa meg a töltőt, mert ez gátolhatja a hűtést és lerövidítheti az élettartamát.
- Csak a SHARP által biztosított eredeti töltőt, vagy a konkrét biciklimodelljéhez tervezett, a SHARP által jóváhagyott töltőt használja. Ne használjon utángyártott töltőket, melyek károsodást, súlyos sérülést vagy halált okozhatnak.
- Ha nem követi az itt felsorolt akkumulátor töltési információkat, felesleges károsodást okozhat a töltőelemekben, az akkumulátorban vagy a töltőben, és ez rossz akkumulátor teljesítményhez vagy a megfelelő működés hiányához vezethet. Az ilyen módon bekövetkezett akkumulátor károsodás nem vonatkozik a garancia alá.

Az akkumulátor egyensúlyban tartása

Amikor először kapja meg a biciklijét, fontos, hogy kövesse ezeket a lépéseket annak érdekében, hogy az akkumulátor cellái megfelelően kiegyensúlyozottak legyenek, és így a lehető leghatékonyabban működjenek.

1. Az első kezdeti töltésnél, amikor megkapja a biciklijét (vagy hosszabb tárolás után), győződjön meg róla, hogy legalább 4 órán keresztül tölti az akkumulátort a használat előtt.

MEGJEGYZÉS: Ajánljuk, hogy az első három töltés során

legalább 4 órán keresztül töltsd fel az akkumulátort, hogy biztosítsa a cellák megfelelő egyensúlyát.

2. Az első három utazás után megkezdheti a szokásos töltési eljárásokat.

Ellenőrizze az elektromos meghajtó rendszert

- Ellenőrizze az összes kábelt, hogy biztosítsa, nincs károsodás.
- Vizsgálja meg a kijelzőt repedések és károsodások szempontjából. Ellenőrizze, hogy szilárdan a helyén van-e.
- Ellenőrizze a vezérlőegységet repedések és károsodások szempontjából. Ellenőrizze, hogy szilárdan a helyén van-e.
- Ellenőrizze az újratölthető akkumulátort, hogy nincs-e károsodás.
- Ellenőrizze, hogy az összes dugókapcsolat helyesen van-e elhelyezve, és szükség esetén csatlakoztassa őket újra.
- Ellenőrizze a kábelt és a külső burkolatot, hogy megbizonyosodjon arról, hogy nincs károsodás.
- Ellenőrizze a motort, hogy biztosan nincs-e sérülés.

Tisztítás

- Mindig kapcsolja ki az akkumulátort, és húzza ki a töltőt a töltőportból és a fali aljzatból, mielőtt megtisztítaná az akkumulátort vagy a kerékpárt.
- Használjon száraz vagy enyhén nedves rongyot az akkumulátor vagy a kerékpár vázának tisztításához. Ha szennyeződés van a töltőportban vagy körülötte, próbálja meg alacsony légnyomással vagy puha ecsettel eltávolítani. A hajtómű komponensek tisztításának módjáról kérjük, olvassa el a hajtómű gyártójának utasításait.
- Takarításkor győződjön meg róla, hogy a kerékpár töltőportja teljesen zárva van, és a víz ne érintkezzen az elektromos alkatrészekkel. Ha nedves, hagyja a töltőportot nyitva, hogy teljesen kiszáradjon, mielőtt csatlakoztatja a töltőt.
- Legyen óvatos, nehogy megsérüljenek vagy víz érje az elektromos alkatrészeket. Ne használjon magasnyomású mosót az akkumulátor, a motor vagy bármely más elektromos alkatrész tisztításához. Az elektromos alkatrészek megsértése vagy víznek való kitétséget tüzet okozhat, ami súlyos sérülést vagy akár halált is eredményezhet. NeNe használjon vagy töltsd fel azt az akkumulátort, amelybe úgy gondolja, hogy víz szivárgott be. Hasonlóképpen, minden csatlakozónak, beleértve

- a töltőportot is, teljesen száraznak és tisztának kell lennie a kerékpár használatra vagy töltése előtt.
- Ne használjon alkoholt, oldószereket vagy csiszoló hatását tisztítószereket a töltő tisztításához. Ehelyett használjon száraz vagy enyhén nedves ruhát. Csak a kerékpár felületének tisztítása.

Szervizinformáció

FIGYELMEZTETÉS

A TECHNOLÓGIAI FEJLŐDÉS EGYRE BONYOLULTABBÁ TETTE A KERÉKPÁROKAT ÉS A KERÉKPÁR ALKATRÉSZEKET, ÉS AZ INNOVÁCIÓ ÜTEME EGYRE GYORSUL. LEHETETLEN, HOGY EZ A KÉZIKÖNYV MINDEN SZÜKSÉGES INFORMÁCIÓT MEGADJON A KERÉKPÁRJA MEGFELELŐ JAVÍTÁSÁHOZ ÉS / VAGY KARBANTARTÁSÁHOZ.

Az esetleges balesetek és sérülések esélyének minimalizálása érdekében minden javítást vagy karbantartást, beleértve azokat is, amelyeket ebben a kézikönyvben nem írnak le külön, szakembernek kell elvégeznie. Ugyanilyen fontos, hogy az ön egyéni karbantartási igényeit minden meghatározza, a vezetési stílusától kezdve a földrajzi helyzetéig. Forduljon szakemberhez, hogy segítséget kapjon a karbantartási igényeinek meghatározásában.

FIGYELMEZTETÉS

SOK BICIKLI SZERVIZELÉSI ÉS JAVÍTÁSI FELADAT SPECIÁLIS TUDÁST ÉS SZERSZÁMOKAT IGÉNYEL.

Ne kezdjen hozzá a kerékpárja beállításához vagy szervizeléséhez, amíg egy szakembertől meg nem tanulta, hogyan kell ezeket helyesen elvégezni. Helytelen beállítás vagy szervizelés károsíthatja a kerékpárt, vagy balesetet okozhat, ami súlyos sérülést vagy halált eredményezhet.

Ha szeretne megtanulni, hogyan végezzen nagyobb szerviz- és javítási munkákat a biciklijén, három lehetősége van:

1. Kérjen másolatot a szervizközponttól a bicikli alkatrészeinek gyártói telepítési és szerviz utasításairól, vagy lépjen kapcsolatba az alkatrész gyártójával.
2. Kérje meg a Szervizközpontot, hogy ajánljon egy könyvet a kerékpárjavításról.
3. Kérdezze meg a Szervizközpontot a kerékpárjavítási tanfolyamok elérhetőségéről az Ön területén.

Azt javasoljuk, hogy kérjen szakember segítségét, hogy ellenőrizze a munkája minőségét, amikor először dolgozik valamin, és mielőtt biciklizni indulna, csak hogy biztos legyen abban, hogy mindent helyesen csinált. Mivel ez a mechanikus idejét igényli, lehet, hogy ezért a szolgáltatásért szerény díjat kell fizetnie.

Azt is javasoljuk, hogy kérjen szakember segítségét tartalék alkatrészek, például belső gumik, izzók stb. beszerzésében, mivel hasznos lenne, ha megtanulná, hogyan cserélje ki ezeket az alkatrészeket, amikor cserére van szükség.

Jótállási feltételek

A GARANCIA IDŐTARTAMA

- Minden kerékpárnak van hasznos termékélettartama. Ez a korlátozott garancia nem szolgálja vagy sejteti, hogy a váz vagy az alkatrészek soha nem törhetnek el vagy örökké tartanak. Ez a korlátozott garancia a termék normál élettartama és használata során fellépő gyártási hibákat fedezi.
- A többi alkatrésze a gyártójuk által esetlegesen meghatározott garancia vonatkozik, és ezek nem tartoznak ebbe a korlátozott garancia alá.

JÓTÁLLÁSI FELTÉTELEK

- Ez a korlátozott garancia csak azokra a kerékpárookra vonatkozik, amelyeket összeszerelt és beállított állapotban vásároltak meg a hivatalos Sharp kereskedőtől.

- Ez a korlátozott garancia csak a kerékpár eredeti tulajdonosára vonatkozik, és nem átruházható a későbbi tulajdonosokra.
- A vásárlás eredeti nyugtáját be kell mutatni a vásárlás igazolásához, és azt a Sharpnak kell bemutatni, ha bármilyen Sharp termékkel kapcsolatos hibát észlelnék. A Sharp kötelező szabványos eljárást igényel a vásárlóktól a garanciális igényekhez, amelyek olyan médiumokat, mint a fényképek és videók segítségével segítik a Sharp hibájának azonosítását. Csak az egyes komponensek maguk vannak fedezve a garancia által. A komponensek eltávolítása, összeszerelése és hangolása a vásárló felelőssége, aki az igényt benyújtja. A termék használatának hiányából eredő költségek és kellemetlenségek nem fedezettek, míg a garanciális eljárás folyamatban van.
- A normál használatból eredő károk, beleértve a fáradságból adódó eredményeket, nem fedezik. A tulajdonos felelőssége rendszeresen ellenőrizni és megfelelően karbantartani a kerékpárját. Azok az elemek, amelyek tipikusan a normál használatból eredő károkat mutatják, a következők: Fékbetétek, Küllők, Gumiabroncsok, Csövek, Lendkerék fogaskerék, Nyereg, Lábtartó
- A korlátozott jótállás nem terjed ki az ultraibolya fény (UV) vagy a kültéri expozíció hatására bekövetkező festékhalványulásra.
- Minden munkadíj a garanciális szervizért, beleértve az alkatrészek átadását és/vagy új alkatrészek telepítését, a bicikli tulajdonosának felelőssége.
- A termékfejlesztés és elavulás miatt (például megszűnt vagy már nem raktáron lévő termékek), előfordulhat, hogy egyes vázak vagy alkatrészek nem állnak rendelkezésre az idősebb modellekhez. Ebben az esetben a Sharp dönthet úgy, hogy a leginkább összehasonlítható modell biztosítja helyettesítésként, de az alkatrészek beszerzése és kifizetése a kerékpár tulajdonosának felelőssége.
- Minden döntést e korlátozott garancia alapján a Sharp kizárólagos belátása szerint hoznak meg, beleértve, de nem kizárólag a hibás termék javítására vagy cseréjére vonatkozó döntést, és azt, hogy melyik helyettesítő termék a leginkább összehasonlítható termék, amely akkor elérhető.

JÓTÁLLÁSI KIZÁRÁSOK

Ez a garancia nem terjed ki:

- Kár vagy hiba visszaélés, elhanyagolás, helytelen használat vagy baleset következtében.
- Károsodás trükkök lovaglásból; rámpán ugrásból; akrobatikából; versenyeseményekből, mint például kerékpárverseny, kerékpár motocross verseny, vagy hasonló tevékenységekből; vagy bármilyen tevékenységből, ami nem összhangban van a termék szándékolt használatával.
- Az elemeknek, például a víznek a túlzott kitettség által okozott károk, amelyek a kerékpárok belső tárolásának elmulasztása miatt keletkeznek.
- Károk, amelyek a Sharp által nem szállított töltő használatából vagy az akkumulátor helytelen töltéséből adódnak.

Minden garancia érvényét veszti, ha a biciklit bántalmazásnak, elhanyagolásnak, helytelen javításnak, helytelen összeszerelésnek, a tulajdonosi kézikönyv szerinti megfelelő karbantartás hiányának, módosításnak, nem kompatibilis alkatrészek telepítésének, korrózióknak, balesetnek vagy egyéb rendellenes, túlzott vagy helytelen használatnak teszik ki. Ezenkívül ez a garancia nem fedezi a kereskedelmi használattal összefüggő károkat.

Jogi dokumentáció

RoHS

- A SHARP tanúsítja, hogy ez a termék és annak csomagolása megfelel a veszélyes anyagok korlátozásáról szóló, általában RoHS-ként ismert Elektromos és Elektronikus Berendezésekben történő korlátozásáról szóló irányelv 2017-es módosításának.

Tárolás

- Az akkumulátor tárolása.
 - Ha tervezi, hogy biciklijét (vagy tartalék akkumulátorát) két hétnél hosszabb ideig tárolja, kérjük, biztosan kövesse ezeket az útmutatókat az akkumulátor élettartamának megőrzése érdekében.
1. Időnként ellenőrizze az akkumulátort, és győződjön meg róla, hogy a töltöttség legalább 80% maradjon.
 2. Tárolja az akkumulátort hűvös, száraz helyen, $-20\text{ }^{\circ}\text{C}$ – $20\text{ }^{\circ}\text{C}$ közötti hőmérsékleten.
- Ha nem megfelelően gondoskodik az akkumulátorról, felesleges károsodást okozhat az alkatrészekben, az akkumulátorban és a töltőben, ami aluteltjesítéshez vagy működési hibához vezethet. Az akkumulátor kapacitásának csökkenése nem vonatkozik a garancia alá.

Szállítás

- Amikor a telepet hosszú távolságra szállítja, beleértve a légi utazást is, a töltöttséget 50% alá kell csökkenteni, arra az esetre, ha a szállítás során sérülne. Gondosan csomagolja be. Soha ne szállítson sérült akkumulátort repülőgépen.
- Az akkumulátor szállítása és/vagy szállítmányozása korlátozásokhoz lehet kötve, és speciális kezelést, címkézést és csomagolást igényelhet. Tájékoztadjon az Ön országában vagy államában érvényes jogi követelményekről és szabályozásokról, és ellenőrizze a légitársaságánál vagy szállítójánál.
- Tudatában kell lennie annak, hogy az elektromos kerékpárja jelentősen nehezebb lehet, mint egy motor nélküli kerékpár.

Hibaelhárítás

Hibakód

Ha valami hiba van az elektromos rendszerrel, hibakódot jelenít meg a kijelzőn. Ne habozzon kapcsolatba lépni szervizközpontunkkal a problémák elhárítása érdekében.



Itt találhatóak a hibakódok definíciói.

Hibakód	Meghatározás
21	Rendellenes áram
23	A motor fázishiba
24	Motor Hall jelzés hiba
25	Rendellenes fékezés
30	Kommunikációs probléma

Tünetek	Lehetséges okok	Leggyakoribb megoldások
A bicikli nem működik.	<ol style="list-style-type: none"> 1. Elégtelen akkumulátor teljesítmény 2. Hibás kapcsolatok 3. Az akkumulátor nem teljesen illeszkedik a tálcába 4. Helytelen bekapcsolási sorrend 5. A fékek alkalmazva vannak 	<ol style="list-style-type: none"> 1. Töltsd fel az akkumulátort 2. Tisztítsa meg és javítsa meg a csatlakozókat 3. Szerelje be helyesen az akkumulátort 4. Kapcsolja be a biciklit a megfelelő sorrendben 5. Fékek kiiktatása
Szabálytalan gyorsulás és/vagy csökkentett maximális sebesség.	<ol style="list-style-type: none"> 1. Elégtelen akkumulátor teljesítmény 	<ol style="list-style-type: none"> 1. Töltsd fel vagy cseréld le az akkumulátort
A motor nem reagál, amikor a kerékpár be van kapcsolva.	<ol style="list-style-type: none"> 1. Laza vezetékélés 2. Lazán csatlakozó vagy sérült motor csatlakozó kábel 3. Sérült motor 	<ol style="list-style-type: none"> 1. Javítson és/vagy csatlakoztasson újra 2. Biztosítsa vagy cserélje ki 3. Javítás vagy cserélés
Csökkentett hatótávolság.	<ol style="list-style-type: none"> 1. Alacsony gumianyomás 2. Alacsony vagy hibás akkumulátor 3. Túl sok dombon vezetés, szembeesél, rendellenes fékezés és/vagy túlzott terhelés 4. Akkumulátor hosszú ideig lemerült állapotban, rendszeres töltés nélkül, elöregedett, sérült. 5. Fékek súrlódása 	<ol style="list-style-type: none"> 1. Állítsa be a gumi nyomását 2. Ellenőrizze a csatlakozásokat vagy töltsse fel az akkumulátort. 3. Segítsen a pedálokkal vagy állítsa be az útvonalat. 4. Vedd fel a kapcsolatot a terméktámogatással, ha a tartomány csökkenése továbbra is fennáll. 5. Állítsa be a fékeket
Az akkumulátor nem töltődik.	<ol style="list-style-type: none"> 1. A töltő nem megfelelően csatlakoztatva 2. Töltő sérült 3. Akkumulátor sérült 4. Sérült vezeték 	<ol style="list-style-type: none"> 1. Állítsa be a csatlakozásokat 2. Cserélje 3. Cserélje 4. Javítás vagy cserélés
A kerék vagy a motor furcsa zajokat ad ki.	<ol style="list-style-type: none"> 1. Lazán vagy sérülten lévő keréküllők vagy felni 2. Lazán vagy sérült motorvezetékek 3. A hátsó váltó nem vált 	<ol style="list-style-type: none"> 1. Húzza meg, javítsa ki, vagy cserélje ki 2. Kapcsolja újra, vagy cserélje ki a motort. 3. Állítsa be a hátsó váltót

Műszaki jellemzők

Modell	BK-GS03E-W	BK-GS03E-G
Általános		
Színek	Fehér	Szürke
Méret	M	M
Maximális sebesség (EU/UK)	25 km/h	25 km/h
Kilométeróra	akár 85 km	akár 85 km
Tömeg	19,5 kg	19,5 kg
Maximális terhelés	120 kg	120 kg
Az utas magassága	165-190 cm	165-190 cm
Elektronika		
Motor	36V 250W	36V 250W
Akkumulátor	36V 7.8Ah/280.8Wh	36V 7.8Ah/280.8Wh
Szenzor	Kadencia Szenzor, Nyomaték Szenzor	Kadencia Szenzor, Nyomaték Szenzor
Kijelző	IPX6 Vízálló TFT Színes LCD Kijelző	IPX6 Vízálló TFT Színes LCD Kijelző
Töltő	100V-240V/2A Okos Töltő	100V-240V/2A Okos Töltő
Töltési idő	4 óra	4 óra
Keretbeállítás		
Keret	Alumínium ötvözet keret	Alumínium ötvözet keret
Kerekek		
Gumik	700C x 35C Kenda® gumiabroncsok	700C x 35C Kenda® gumiabroncsok
Felnik	Alumínium ötvözet fekete	Alumínium ötvözet fekete
Elülső agy	M9 x 13G x 36H átmenőengely	M9 x 13G x 36H átmenőengely
Küllők	Változó átmérőjű 304-es rozsdamentes acél	Változó átmérőjű 304-es rozsdamentes acél
Fékek		
Fékek	Shimano®AMT 200JRRXR155 tárcsafékek 160mm-es tárcsákkal	Shimano®AMT 200JRRXR155 tárcsafékek 160mm-es tárcsákkal
Fékkarok	Shimano® AMT200JRRXR155	Shimano® AMT200JRRXR155
Hajtáslánc		
Lánckerék	PIONEER-244A-5 1/2*3/32*44T*9/16*170	PIONEER-244A-5 1/2*3/32*44T*9/16*170
Lánc	C8 1/2*3/32*108L	C8 1/2*3/32*108L
Hajtókar	170mm	170mm
Pedálok	HFbike®	HFbike®
Komponensek		
Nyereg	Fekete nyereg	Fekete nyereg
Ülésrúd	Φ27.2*2.3*350mm AlumíniumÖtvözet	Φ27.2*2.3*350mm AlumíniumÖtvözet
Kormány	Alumínium ötvözet, 680mm	Alumínium ötvözet, 680mm
Szár	Alumínium ötvözet	Alumínium ötvözet

Keretsméret	49 centiméter (19.3 hüvelyk)	
Javasolt bicikliző magasság	167 cm–190 cm	165 cm–190 cm
A Ülés cső hossza	52 centiméter	520 mm
B Elér	34 centiméter	340 mm
C Átlépési magasság	78,99 centiméter	790 mm
D Tengelytáv	102 centiméter	1020 mm
E Alsó csapágy magasság	29.97 centiméter	300 mm
F Nyereg Magasság	91,9 centiméter - 107,9 centiméter	920–1080 mm

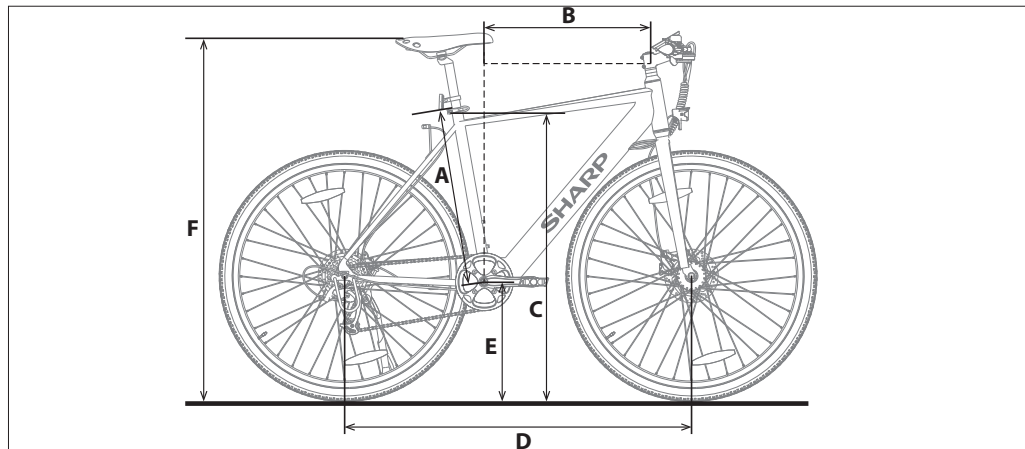

Marcă înregistrată:



Denumirea și siglele Bluetooth® sunt mărci comerciale înregistrate deținute de Bluetooth SIG., Inc.

Folosiți acest Ghid Rapid pentru a configura și a începe să utilizați bicicleta dvs. electrică. Pentru informații mai detaliate despre modelul dvs. de bicicletă electrică BK-GS03, vă rugăm să consultați manualul online, care poate fi găsit urmând linkul de mai jos sau scănând Codul QR și căutând după numele modelului.



<https://www.sharpconsumer.com/support/>

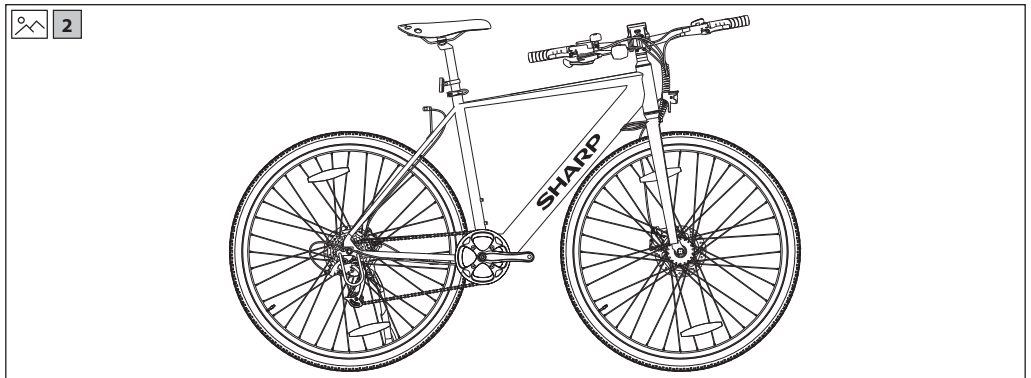
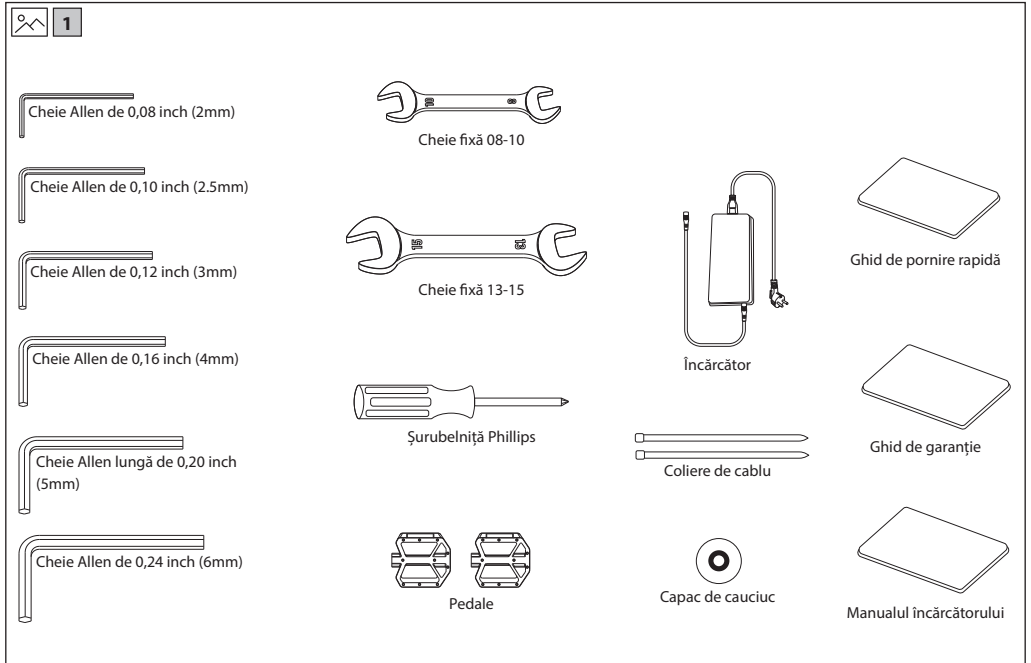

Instrucțiuni importante de siguranță



Citiți aceste instrucțiuni de siguranță și respectați următoarele avertismente înainte de a utiliza aparatul:



Simbolul trăsnetului cu săgeată într-un triunghi echilateral este menit să avertizeze utilizatorul în privința prezenței „tensiunii periculoase” neizolate în carcasa produsului, care poate fi suficient de mare ca să constituie un risc de electrocutare pentru persoane.



Punctul de exclamație într-un triunghi echilateral este menit să avertizeze utilizatorul în privința prezenței unor instrucțiuni importante de utilizare și întreținere (service) din documentația care însoțește aparatul.



Acest simbol înseamnă că produsul trebuie eliminat în mod ecologic și nu împreună cu gunoii menajer.



Tensiune CA



Echipament Clasa II

Pentru a preîntâmpina incendiile, țineți întotdeauna lumânările și alte surse de flacără deschisă departe de acest produs.



IMPORTANT: Citiți următoarele cu atenție și păstrați manualul pentru consultări ulterioare.

ATENȚIE: Purtați o cască de protecție!

Pentru a reduce riscul de accidentare, purtați o cască potrivită atunci când mergeți cu bicicleta!

Risc de accident și rănire

- Funcționarea incorectă a bicicletei electrice din cauza cunoștințelor insuficiente poate provoca un accident. Vă rugăm să vă familiarizați cu caracteristicile bicicletei electrice înainte de a o folosi.
- Familiarizați-vă în avans cu maneta de frână dacă nu sunteți suficient de conștient de poziția frânelor față și spate. Vă rugăm să ajustați corespunzător înainte de a merge cu bicicleta.
- Vă rugăm să vă asigurați că frânele sunt reglate corespunzător și funcționează bine.

ATENȚIE: Componentele hardware pot să nu fie strânse complet, inclusiv, dar fără a se limita la șuruburi, piulițe, axul butucului frontal, roata din spate, mecanismele de direcție (ghidon, tijă), sistemul de frânare, sistemul de propulsie, pedalele, etc.

Pentru a reduce riscul de accidentare, asigurați-vă că toate componentele bicicletei sunt strânse și corect fixate în poziție și că nu există pierderi de echipament, rupturi sau alte tipuri de daune.

ATENȚIE: Acest biciclet este conceput pentru adulți. Copiii pot călări doar sub supravegherea adulților.

Pentru a reduce riscul de accidente și răniri, asigurați-vă că bicicleta și oricare dintre structurile sale nu sunt la îndemâna copiilor sub vârsta de 3 ani.



ATENȚIE: Poate apărea stricarea componentelor din cauza utilizării necorespunzătoare a bicicletei.

Risc de accident și rănire!

- Nu treceți cu bicicleta peste rampe sau movile.
- Nu folosiți această bicicletă pentru ciclism cross-country.
- Nu folosiți bicicleta peste scări, pietre sau alte trepte cu o înălțime mai mare de 15 cm.

Adăugiri sau modificări necorespunzătoare la bicicleta și accesorii incorecte pot cauza defecțiuni ale bicicletei.

Pentru a reduce riscul de accidente și răniri, nu adăugați niciun accesoriu suplimentar care nu a fost cumpărat de la vânzător sau fără a obține permisiunea de la vânzător, inclusiv, dar fără a se limita la scaune de siguranță pentru copii, remorci, etc.

ATENȚIE: Nu folosiți bicicleta într-un mod periculos.

Pentru a reduce riscul de accidente și răniri, folosiți bicicleta doar în modul corect. Asigurați-vă că puteți controla bicicleta și nu încercați acțiuni periculoase, inclusiv, dar fără a se limita la mersul fără mâini, sărituri și cascadorii cu roata din spate.

PERICOL: Lipsa întreținerii bicicletei prezintă riscul de accidente și răniri. Verificați bicicleta înainte de fiecare plimbare, inclusiv, dar fără a se limita la funcționarea frânelor, uzura anvelopelor și PSI, starea șuruburilor și a piulițelor, direcția și tensiunea spițelor.

Dacă auziți orice zgomot anormal în timp ce vă deplasați, opriți-vă imediat și verificați întreaga bicicletă.

ATENȚIE: Asigurați-vă de respectarea integrală a legii locale.

Risc de amenzi și confiscare!

Înainte de a merge cu bicicleta, asigurați-vă că bicicleta se conformează standardelor legii locale.

Reflectoarele nu sunt un substitut pentru luminile necesare. A merge cu bicicleta la răsărit, la apus, noaptea sau în alte momente de vizibilitate redusă fără un sistem adecvat de iluminare pentru bicicletă și fără reflectoare este periculos și poate duce la răniri grave sau deces.

Dacă bicicleta dumneavoastră nu se potrivește corect, s-ar putea să pierdeți controlul și să cădeți.

Șuruburile care sunt prea strânse se pot întinde și deforma.

Nu expuneți bateria la temperaturi ridicate.

A condusul cu frânele reglate necorespunzător sau cu plăcuțe de frână uzate este periculos și poate duce la răniri grave sau deces.

Nu umflați niciodată un anvelopă peste presiunea maximă marcată pe peretele lateral al anvelopei sau pe janta roții. Dacă valoarea maximă de presiune pentru janta roții este mai mică decât presiunea maximă indicată pe anvelopă, folosiți întotdeauna valoarea cea mai mică. Depășirea presiunii maxime recomandate poate duce la desprinderea anvelopei de pe jantă sau la deteriorarea jantei roții, ceea ce ar putea cauza daune bicicletei și rănirea ciclistului și a celor din jur. Cea mai bună și sigură metodă de a umfla o anvelopă de bicicletă la presiunea corectă este cu ajutorul unei pompe de bicicletă care are un manometru încorporat. Aplicarea prea bruscă sau prea puternică a frânelor poate bloca o roată, ceea ce ar putea cauza pierderea controlului și căderea. Aplicarea bruscă sau excesivă a frânei frontale poate arunca călătorul peste ghidon, ceea ce poate rezulta în răniri grave sau deces.

Opriți imediat procedura de încărcare dacă observați un miros ciudat sau fum.

- SHARP nu este responsabil pentru răniri/decese cauzate de utilizare necorespunzătoare.
- Sharp nu este responsabil dacă nu respectați reglementările și restricțiile locale.
- Garanția nu acoperă daunele cauzate de utilizarea necorespunzătoare a dispozitivului, în special în cazul utilizării în scopuri non-casnice și modificări și / sau adaptări necesare pentru țări sau regiuni, pentru care nu a fost proiectat inițial.
- Respectați întotdeauna regulile de circulație locale și legile și reglementările naționale atunci când utilizați bicicleta electrică.
- Respectați întotdeauna limita de viteză locală. NU depășiți limita de viteză pentru e-bicicleta dvs.

- Purtați întotdeauna echipament de protecție când o utilizați.
- Purtați întotdeauna o cască de siguranță atunci când vă plimbați cu bicicleta electrică.
- Mergeți întotdeauna cu ambele mâini ținând mânerele, niciodată cu o singură mână.
- Nu circulați cu trotineta pe vreme rea.
- Nu utilizați această bicicletă electrică pentru a efectua cascadorii sau manevre periculoase. Este o bicicletă concepută pentru utilizare domestică.
- Nu transportați persoane sau obiecte precum geți.
- Conduceți încet în locuri aglomerate.
- Asigurați-vă că toate șuruburile și elementele de fixare sunt strânse și normale înainte de utilizare.
- Asigurați-vă că axul de pliere intră în slot atunci când desfaceți bicicleta electrică.
- Nu circulați cu trotineta pe drumuri denivelate, pe apă, ulei sau gheață.
- Nu treceți prin trafic și nu faceți mișcări care sunt imprevizibile pentru alte persoane.
- Nu utilizați bicicleta electrică dacă nu îndepliniți limita de vârstă a țării.
- Nu conduceți e-bicicleta peste limita de viteză legală pentru e-biciclete în țara dumneavoastră.
- Nu utilizați e-bicicleta dacă este deteriorată.
- Nu utilizați bicicleta electrică dacă bateria emite un miros ciudat și/sau se încălzește.
- Nu utilizați bicicleta electrică dacă scurge lichid, evitați contactul și puneți-o la îndemâna copiilor.
- Înainte de utilizare, asigurați-vă că bicicleta electrică nu este deteriorată. Nu o folosiți dacă există vreo deteriorare.
- Asigurați-vă că ați citit întregul acest Manual de Utilizator înainte de a folosi bicicleta electrică.
- Învățați cum să vă folosiți bicicleta electrică înainte de a o utiliza într-un spațiu public.
- Acest e-bike poate fi identificat după model și numărul de serie aflate pe placa de identificare.
- Propulsia se face printr-un motor electric situat în roata motoare.
- Doar o persoană poate călători pe bicicleta electrică.
- Nu modificați acest e-bike în niciun fel.
- Nu utilizați piese sau accesorii decât dacă sunt recomandate sau aprobate de SHARP.
- Utilizați bicicleta electrică pe suprafețe plane. Nu depășiți înclinația specificată.
- Utilizarea excesivă va reduce durata de viață a acestei biciclete electrice.
- Atenție, frânela și piesele asociate pot deveni fierbinți în timpul utilizării. Nu le atingeți după utilizare.

Avertismente privind bateria și încărcătorul

- Nu porniți e-bicicleta în timp ce se încarcă.
- După ce bateria este complet încărcată, deconectați cablul de încărcare.
- Indicatorul bateriei de pe afișaj va indica durata de viață a bateriei.
- Când bateria este descărcată, poate rezulta în slăbirea asistenței electrice. Se recomandă să începeți încărcarea atunci când bateria are între 20-40% încărcare.
- Încărcați bateria după fiecare utilizare.
- Dacă trotineta electrică nu este utilizată o perioadă lungă de timp, încărcați-o cel puțin o dată pe lună. Rețineți că dacă bateria nu este încărcată o perioadă lungă de timp, aceasta va intra într-o stare de auto protecție și încărcarea ei va eșua. În acest caz, contactați dealerul dvs.

- La încărcare, conectați încărcătorul la portul de încărcare înainte de a-l conecta la priză de perete.
- În timpul încărcării, indicatorul luminos al încărcătorului este roșu; aceasta înseamnă că încărcarea se desfășoară normal. Când indicatorul luminos devine verde, încărcarea este completă.
- Utilizați numai încărcătorul original pentru a încărca bateria.
- Încărcătorul are o funcție de protecție împotriva supraîncălzirii, dacă bicicleta electrică este încărcată 100%, încărcătorul va opri automat încărcarea.
- Eliminați bateriile și bicicletele electrice în conformitate cu reglementările aplicabile din țara dumneavoastră.

Bateriile

- Nu expuneți bateriile la temperaturi ridicate și nu le așezați în locuri în care temperatura poate crește rapid, de ex. lângă foc sau în lumină solară directă.
- Nu expuneți bateriile la căldură radiantă excesivă, nu le aruncați în foc, nu le dezasamblați
- Aruncarea bateriei în foc sau zdrobirea sau tăierea mecanică a bateriei poate provoca o explozie.
- Lăsarea unei baterii într-un mediu cu temperaturi extrem de ridicate poate provoca o explozie sau scurgere de lichid sau gaz inflamabil.
- O baterie supusă unei presiuni a aerului extrem de scăzute poate provoca o explozie sau scurgere de lichid sau gaz inflamabil.
- **ATENȚIE:** Risc de explozie sau deteriorare a echipamentului, dacă se utilizează baterii de tip incorect.
- Nu utilizați niciodată baterii diferite împreună sau amestecați baterii noi cu cele vechi.
- Nu utilizați baterii diferite de cele specificate.



Eliminarea acestui produs și a bateriilor

- Nu eliminați acest produs sau bateriile sale ca deșeu menajer nesortat. Returnați-l la un punct de colectare desemnat pentru reciclarea DEEE, conform cu legislația locală. În acest fel, veți contribui la conservarea resurselor și la protejarea mediului înconjurător.
- Majoritatea țărilor UE reglementează prin lege eliminarea bateriilor. Simbolul de reciclare apare pe echipamentele electrice, pe ambalaje și pe baterii pentru a reaminti utilizatorilor să elimine corect aceste articole. Utilizatorii sunt rugați să utilizeze facilitățile de returnare existente pentru echipamentele și bateriile uzate. Contactați distribuitorul sau autoritățile locale pentru informații suplimentare.



Îndepărtarea bateriei pentru casare

- Bateria a fost ascunsă în țeava inferioară. Partea de jos a țevii are un capac și șuruburi pentru a susține bateria, controlerul și cablurile. Pentru a scoate bateria, îndepărtați toate șuruburile de la partea de jos și laterală a țevii inferioare, deconectați cablul și deschideți dopul de praf de la portul de încărcare.

Declarație CE:

- Prin prezenta, Sharp Consumer Electronics Poland sp. z o.o. declară că acest echipament este conform cu cerințele esențiale și cu alte prevederi relevante din Directiva 2014/53/UE privind echipamentele radio (RED).
- Textul complet al declarației de conformitate a UE este disponibil urmând linkul www.sharpconsumer.com și apoi intrând în secțiunea de descărcare a modelului dvs. și alegând "Declarații CE".



www.sharpconsumer.com/contact/



www.sharpconsumer.com/support/



www.sharpconsumer.com/documents-of-conformity/

Bicicletă electrică cu asistență la pedalare (EPAC):

Un pedelec este un tip de bicicletă echipată cu funcționalitate de asistență electrică la pedalare. Poate oferi asistență până la o viteză maximă de 25 km/h în timpul pedalării. În funcție de model, activați modul de asistență la mers și verificați că viteza crește până la maxim 5 km/h.

Ce se află în cutie:

Ghid de pornire rapidă (acest document)

Piese pentru bicicleta electrică

- 1 × Bicicletă electrică

Cutie cu accesorii

- 1 × Manual
- 1 × încărcător
- 1 × Cablu de încărcare
- 6 × cheie Allen
- 1 × Șurubelniță Phillips
- 2 × Cheie fixă
- 2 × Coliere de cablu
- 1 × Capac de cauciuc

Cutie cu accesorii

(Consultați  1 pe pagina 1)

Piese de bicicletă

(Consultați  2 pe pagina 1)

Numărul cadru bicicletă

Numărul cadru al bicicletei poate fi găsit ștampilat pe suportul inferior, așa cum este arătat în [Figura]. Este identificatorul unic pentru e-bicicleta dumneavoastră. Când bicicleta dumneavoastră este furată, este numărul de serie care vă oferă cea mai mare șansă de a o recupera. Ar fi o idee bună să îl notați undeva sau să faceți o fotografie.

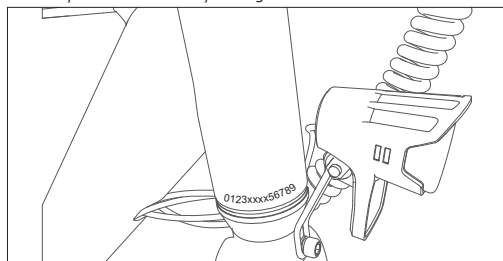

Asamblarea bicicletei electrice

PASUL 1: Instalați și reglați ghidonul

- Folosiți o cheie Allen de 5mm pentru a desface șurubul lung de pe partea de sus a tijeii valvei în sens antiorar. Folosiți o cheie Allen de 4mm pentru a desface cele 2 șuruburi de pe lateralul tijeii valvei.

Rotiți ghidonul cu 90° în sensul acelor de ceasornic pentru a menține ridicătorul și tubul superior într-o linie orizontală.

- Strângeți șurubul în sensul acelor de ceasornic. Puneți capacul de cauciuc pe partea de sus a tijeii, așa cum este arătat în (Figura 1-3, 1-4).
- Ajustați panoul de instrumente și nivelul reflectorului într-o poziție orizontală astfel încât să fie într-o linie dreaptă, așa cum se arată în (Figura 1-5).



Figura 1-1

Figura 1-2



Figura 1-3

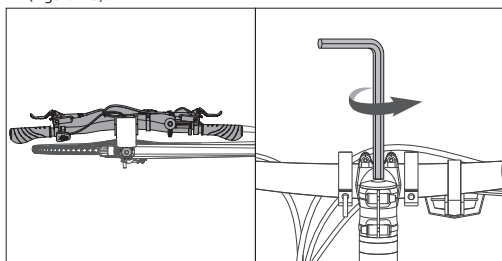

Figura 1-4

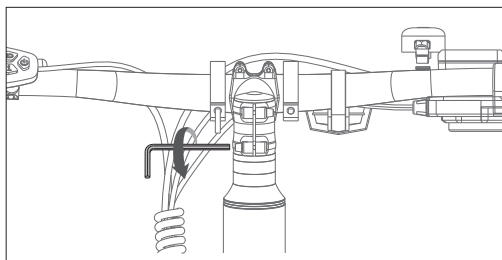

Figura 1-5

NOTĂ:

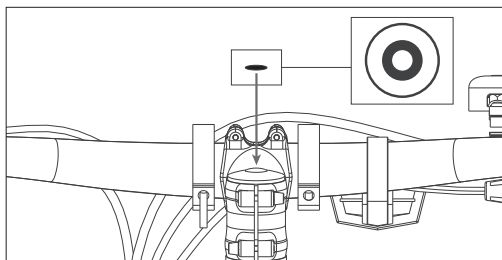
Asigurați-vă că cuplul de strângere al șurubului de sus este de aproximativ 4-6 N·m.

Asigurați-vă că cuplul de strângere al celor de pe laterală este de aproximativ 6 N·m.

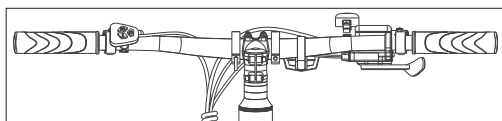
PASUL 8: Instalați pedalele

- a. Folosiți cheia de 15 mm pentru a monta pedalele, așa cum este arătat în (Figura 2-1).



Figura 2-1

NOTE:

Verificați capacul de la capătul ambelor pedale pentru a identifica pedala stângă și pedala dreaptă.

Vă rugăm să rețineți că pedala dreaptă se va strânge în sensul acelor de ceasornic, în timp ce pedala stângă se va strânge în sens antiorar.

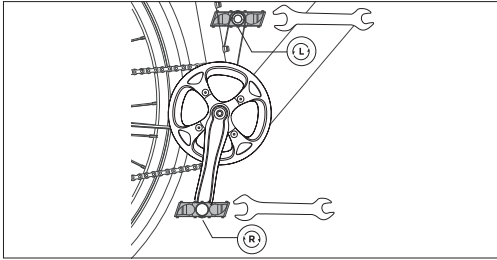
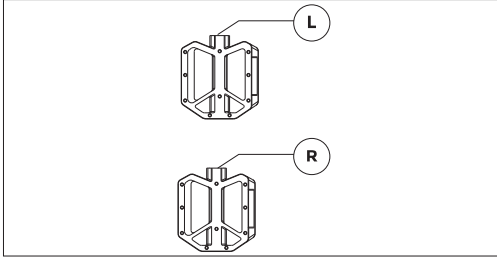
Asigurați-vă că cuplul de strângere este de 18 N·m.

Cum să utilizați bicicleta electrică

Încărcați bateria înainte de prima utilizare.

Cum să încărcați

- Deschideți capacul de cauciuc și conectați încărcătorul la portul de încărcare al bicicletei electrice (Figura 3-1). Asigurați-vă că portul încărcătorului este în direcția indicată, așa cum se arată în (Figura 3-2).
- Conectați încărcătorul la priza de perete a rețelei principale.
- Când este conectat la încărcătorul de baterii, bateria va începe să se încarce și indicatorul de încărcare de pe încărcător se va face roșu.
- După ce încărcarea este completă, indicatorul de încărcare va deveni verde. Scoateți încărcătorul de baterii când este complet încărcat.
- Închideți capacul de cauciuc după încărcare.



Figura 3-1

Figura 3-2

Cum să porniți o bicicletă electrică

ON/OFF

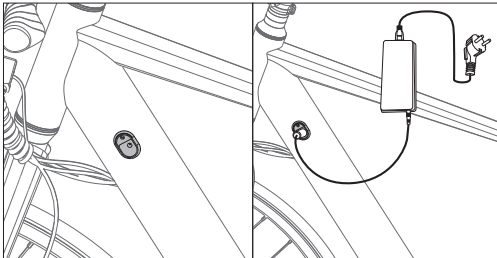
Apăsați și mențineți apăsat butonul de alimentare ON/OFF timp de 3 secunde pentru a porni afișajul.

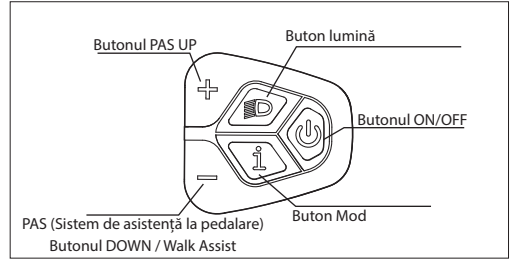

Nivel asistență pedalare

Motorul oferă cinci moduri de asistență: 0-5. Apăsați scurt în sus sau în jos pentru a schimba nivelul de asistență la pedalare. Interfața de afișare este prezentată în figura.

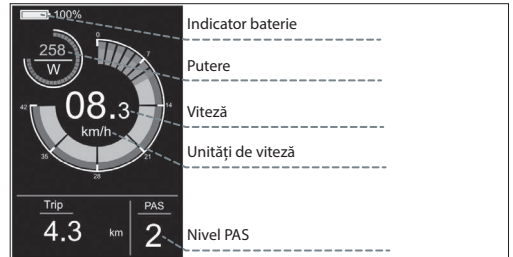

Comutator de lumină

Apăsăți butonul de lumină pentru a aprinde lumina.

După aprinderea farului, luminozitatea luminii de fundal va scădea și instrumentul va afișa identificatorul luminii, așa cum se arată în figura. Apăsăți din nou butonul de lumină pentru a stinge lumina.

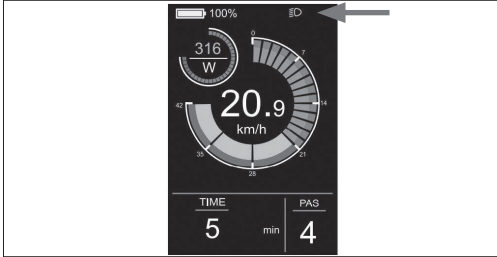

Interfață Afișaj

În mod implicit, contorul afișează viteza în timp real, distanța parcursă pe călătorie (km), puterea de ieșire a motorului (W) și nivelul bateriei (%). Apăsăți butonul Mode pentru a afișa informații și a comuta între distanța parcursă (km), distanța totală parcursă (km), viteza maximă (km/h), viteza medie (km/h) și timpul de călătorie (min). Interfața de afișare este prezentată în figura.

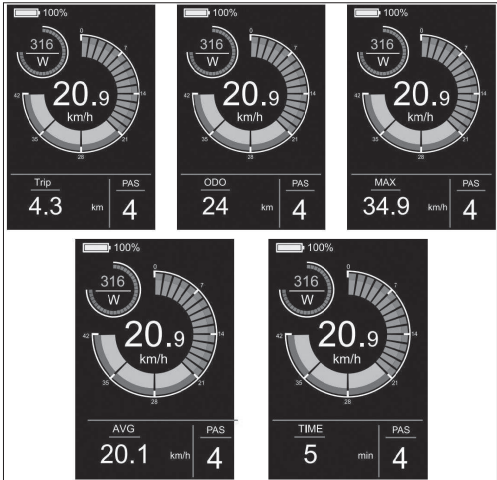

Asistență la mers

Apăsarea și menținerea apăsată a butonului DOWN timp de 3 secunde activează Modul de Asistență la Mers. E-bicicleta va merge automat cu o viteză de 5 km/h. Interfața de afișare este prezentată în figura.

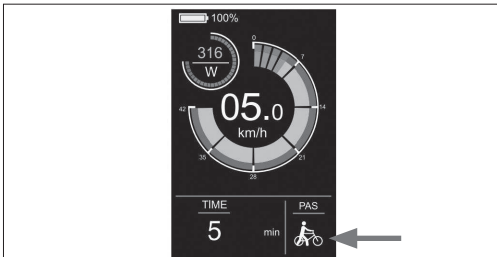

Meniu Setări

În momentul de start, când vehiculul este staționar, țineți apăsată butoanele și pentru mai mult de 2 secunde în același timp, iar dispozitivul va trece la interfața de setare. Interfața de operare este afișată în figura. **Toate operațiunile trebuie să fie efectuate la viteza 0.**

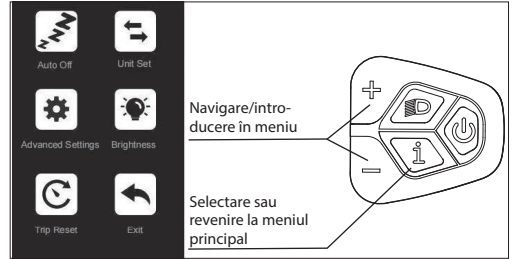

Cum să setați

- Apăsăți butonul sau pentru a comuta și apăsați butonul Mode pentru a intra în setări.
- După intrarea în setările, puteți ajusta parametrii apăsând butonul și pentru a salva și a reveni la setările de nivel superior.

Ce poate fi setat

Auto Off: Dacă accesați această setare, puteți ajusta timpul de oprire automată, așa cum este arătat în (Figura 4-1).

Set unitate: Dacă accesați această setare, puteți ajusta unitatea, așa cum este arătat în (Figura 4-2).

Setări Avansate: Dacă intrați în Setări, puteți ajusta setările limbii, vizualiza informațiile despre versiunea produsului și descărca aplicația, așa cum se arată în (Figura 4-3).

Luminozitate: Dacă accesați această setare, puteți ajusta luminozitatea iluminării de fundal a contorului, așa cum este arătat în (Figura 4-4).

Resetare călătorie: Dacă accesați această setare, puteți șterge datele distanței parcurse și puteți ajusta modul de ștergere a distanței parcurse, așa cum este prezentat în (Figura 4-5).



Figura 4-1



Figura 4-2

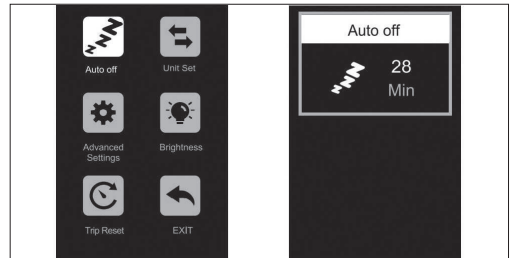

Figura 4-3

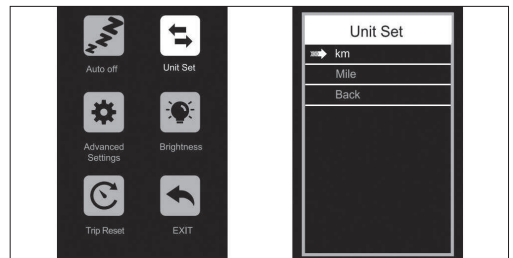

Figura 4-7

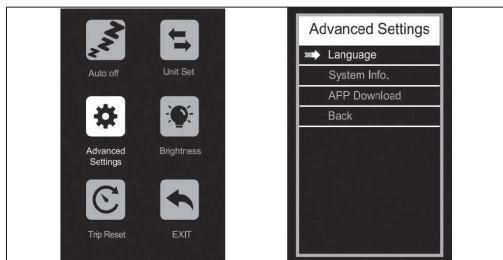

Figura 4-4



Figura 4-5

Conectați-vă la SHARP Life APP

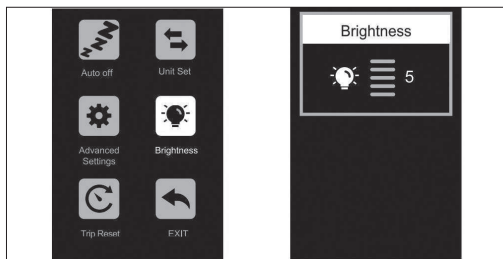
Intrați în meniu apăsând butonul și și intrați în interfața Setărilor Avansate, așa cum este prezentat în (Figura 4-6).

Selecționați Descărcare Aplicație și scanați codul QR pentru a descărca aplicația SharpLife pe telefonul dvs. După ce descărcarea este finalizată, activați Bluetooth-ul telefonului mobil și intrați în aplicație pentru a căuta dispozitivul de conectat. Când instrumentul afișează pictograma Bluetooth, așa cum se arată în (Figura 4-7), conexiunea este reușită.

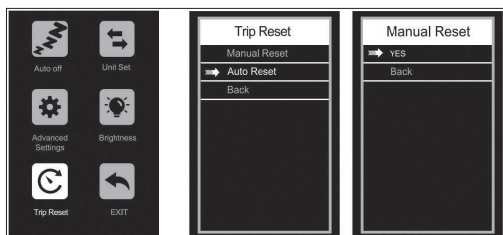

Figura 4-6

Îndepărtați conexiunea

Există mai multe modalități de a deconecta aplicația de la produs:

- Dezactivați Bluetooth pe telefonul dvs.
- Apăsăți și mențineți apăsată simultan butonul și butonul timp de 2 secunde, apoi contorul va afișa "Bluetooth dezactivat"
- Selecționați Îndepărtați dispozitivul în aplicație
- Opriiți E-bicicleta

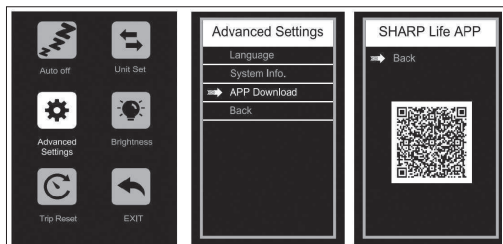
Setarea limbii

Selecționați și intrați în interfața Setări Avansate.

Intrați în setările de limbă și apăsați butonul sau pentru a selecta limba dorită. Pentru a salva setările, țineți apăsat butonul și reveniți la meniul anterior. Figura următoare arată interfața de operare.

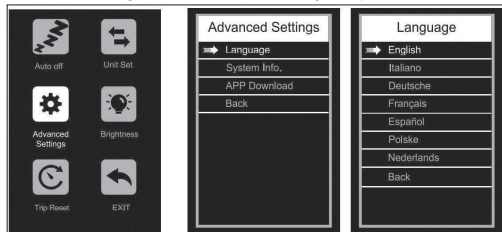

Priză de încărcare USB

Pentru confortul dvs., o priză de încărcare USB este amplasată pe modulul de afișare. Pentru a accesa priza, trageți capacul prizei într-o parte.

Aplicația SHARP Life

IMPORTANT:

Instalarea aplicației permite actualizări curente ale software-ului și astfel îmbunătățiri continue.

Adăugați aplicația SHARP Life pe dispozitivul dvs. mobil pentru a începe să vă bucurați de beneficiile unei funcționalități suplimentare. Aceasta include:

- Monitorizarea vitezei pe dispozitivul dvs.
- Schimbarea unităților de măsură pentru viteză/distanță între kilometri și mile.

Faceți clic pe (Adăugați dispozitiv), când e-bicicleta este pornită.

Dispozitivul tău va căuta automat bicicleta ta electrică. Asigură-te că funcția Bluetooth este activată pe telefonul tău. Permite serviciile de localizare dacă ți se solicită.

Odată ce dispozitivul este găsit, asocierea Bluetooth este completă.

NOTĂ:

Dacă doriți să vă conectați la e-bicicletă cu un cont nou, există două modalități:

1. Eliminați dispozitivul de pe contul anterior.
2. Apăsăți și mențineți apăsată simultan butonul 'i' Mode și butonul '1' timp de 2 secunde pentru a dezactiva Bluetooth-ul ecranului, iar apoi noul cont se poate conecta la acesta.

Pentru a adăuga bicicleta dvs. electrică în aplicație.



<https://www.sharpconsumer.com/sharp-life-app>

Întreținere

Interval	Inspecții	Serviciu	Înlocuiri
Săptămânal, 160-321km (100-200 km)	Verificați hardware-ul pentru cuplul corect. Verificați transmisia pentru aliniere și funcționare corectă (inclusiv curea, roată liberă, lanț). Verificați adevărul roții și funcționarea silențioasă a roții (fără zgomot de spiță) Verificați starea cadrului pentru eventuale daune.	Curățați cadru prin ștergerea acestuia cu o cârpă umedă. Utilizați ajustorul/ajustorii de baril pentru a tensiona cablurile de schimbător/frână, dacă este necesar.	Înlocuiți orice componente confirmate de suportul nostru pentru produse sau de un mecanic de biciclete certificat și reputabil ca fiind deteriorate ireparabil sau stricate.
Lunar, 402-1207 km (250-750 km)	Verificați alinierea plăcuțelor de frână, tensiunea cablului de frână. Verificați întinderea curelei. Verificați cablurile de frână și de schimbător pentru coroziune sau rupere. Verificați tensiunea spițelor. Verificați montarea accesoriilor (șuruburile de montare a suportului, hardware-ul aripii și alinierea).	Verificați cuplul de strângere al angrenajului și pedalei. Curățați cablurile de frână și schimbător. Verificați și roțile de tensiune dacă se descoperă vreun spiță slabă.	Înlocuiți cablurile de frână și schimbare dacă este necesar. Înlocuiți plăcuțele de frână dacă este necesar.
La fiecare 6 luni, 1207-2011 km (750-1250 km)	Inspecați transmisia (curea, angrenaj, roată liberă). Inspecați toate cablurile și carcasa.	Se recomandă o reglare standard de către un mecanic de biciclete certificat și de încredere. Ungeți suportul de jos.	Înlocuiți plăcuțele de frână. Înlocuiți anvelopele dacă este necesar. Înlocuiți cablurile și carcasa dacă este necesar.

Dacă folosiți bicicleta în condiții dificile sau parcurgeți mai mult de 2.000 km/1.250 mi pe an, scurtați intervalele de inspecție și efectuați o inspecție la un atelier de service pentru biciclete la fiecare 6 luni.

Îmbinări cu șuruburi

- Verificați regulat vehiculul pentru conexiuni de șuruburi libere, conform programului de întreținere și strângeți șuruburile libere cu o cheie dinamometrică.
- Nu folosiți bicicleta dacă observați că orice îmbinări cu șuruburi s-au slăbit.
- Dacă nu aveți expertiza necesară și unelte necesare, solicitați unui profesionist să verifice articulațiile cu șuruburi libere.

Cadru și furci

- Verificați cadru și furca rigidă pentru crăpături, deformări sau decolorări.
- Dacă cadru sau furca este crăpată, deformată sau decolorată, contactați imediat un profesionist.
- Nu utilizați bicicleta dacă găsiți fisuri, deformări sau decolorări.

Șa

- Verificați dacă puteți învărti șaua.
- Dacă puteți învărti șaua, strângeți clema tijei de șa. Respectați cuplurile de strângere aplicabile.
- Verificați dacă puteți mișca șaua orizontal în direcția de deplasare sau în direcția opusă.
- Dacă puteți mișca șaua, ajustați clema șeii.

Roți

- Verificați dacă roata din față sau cea din spate se poate mișca lateral și dacă piulițele roții se mișcă.
- Dacă piulițele roții se mișcă, solicitați unui profesionist să verifice îmbinările cu șuruburi.
- Dacă axul cu eliberare rapidă se mișcă, reglați axul.
- Dacă roata din față sau din spate se mișcă lateral, solicitați unui profesionist să verifice roata.
- Verificați dacă există o distanță egală de ambele părți între roata din față și furca din față și între roata din spate și cadru.
- Dacă distanțele nu sunt identice, solicitați unui profesionist să verifice roțile din față și din spate.
- Ridicați bicicleta și roți roata din față sau din spate. Verificați dacă roata din față sau din spate se mișcă lateral sau spre exterior.

- Dacă roata din față sau din spate se mișcă lateral sau în afară, solicitați unui profesionist să verifice roata.
- Verificați regulat jantele din față și din spate pentru crăpături, deformări sau schimbări de culoare.
- Verificați dacă janta se află sub tubul interior și banda de jantă.
- Nu utilizați bicicleta dacă janta este crăpată, deformată sau decolorată.
- Încredințați unui profesionist verificarea dacă există vreun defect pe jantă, materiale sau aluminiu.
- Strângeți ușor spițele împreună cu degetul mare și cu celelalte degete pentru a verifica dacă tensiunea este aceeași pentru toate spițele.
- Dacă tensiunea variază sau spițele sunt slabe, solicitați unui profesionist să verifice tensiunea spițelor.

Anvelope

- Verificați dacă presiunea din anvelope este corectă conform datelor de pe peretele lateral al anvelopei.
- Verificați dacă anvelopele sunt libere de crăpături și deteriorări cauzate de corpuri străine.
- Verificați dacă puteți simți clar banda de rulare a anvelopei.
- Dacă un anvelopă este crăpată sau deteriorată, sau adâncimea benzii de rulare este prea mică, aveți anvelopa înlocuită de un profesionist.

Frână

Este important să învățați și să rețineți care manetă de frână controlează care frână (față/spate) pentru a vă asigura siguranța.
Pentru a verifica ce configurație are bicicleta dumneavoastră, strângeți una dintre manetele de frână și vedeți dacă frâna din față sau cea din spate se angajează. Acum faceți la fel cu cealaltă manetă de frână. Amintiți-vă această configurație.
În timp ce testați configurația frânelor, asigurați-vă că mâinile dvs. pot atinge și strânge confortabil manetele fără probleme. Dacă întâmpinați probleme sau disconfort atunci când operați frânele, vă rugăm să ne contactați înainte de a merge cu bicicleta.
Revizuiți manualele de utilizare ale producătorului de frâne și asigurați-vă că întrețineți corect frânele. Este responsabilitatea dvs. să puteți recunoaște când plăcuțele de frână trebuie înlocuite.

Baterie

Este esențial să urmați aceste instrucțiuni și sfaturi de siguranță pentru a păstra durabilitatea bateriei și a asigura o funcționare corectă.

- Încărcați complet bateria înainte de fiecare călătorie pentru a vă asigura că este pregătită să reziste pe întreaga durată a traseului. Acest lucru va ajuta la reducerea riscului de descărcare excesivă a bateriei.
- Dacă bateria devine fizic deteriorată sau nefuncțională, dacă a fost scăpată sau implicată într-un accident, sau dacă observați că funcționează anormal, vă rugăm să încetați utilizarea și să contactați imediat vânzătorul.
- Păstrați bateria într-o locație interioară uscată și cu control al climei, la o temperatură între 0°C și 40°C.

Tensiunea scade când bateria este descărcată, ceea ce poate duce la o asistență electrică slăbită. Se recomandă să începeți încărcarea atunci când bateria are între 20-40% încărcare.

Încărcare	80-100%	80%	60%	40%	20%	0-20%
Tensiunea bateriei/V	41.6	39	37.5	36	34.5	31

Încărcarea bateriei dumneavoastră

- Încărcătorul este evaluat pentru 100-240V. Asigurați-vă că verificați încărcătorul, cablurile încărcătorului și bateria pentru daune înainte de a începe fiecare încărcare.
- Încărcarea durează aproximativ 3-4 ore. În rare ocazii, poate dura mai mult pentru a încărca complet bateria, în special când bicicleta este nouă sau a fost lăsată nefolosită pentru o perioadă lungă de timp.
- Încărcați bateria doar cu încărcătorul furnizat, deoarece alte încărcătoare pot provoca daune bateriei sau pot crește posibilitatea de incendiu sau explozie.
- Deși încărcătorul este proiectat să oprească automat încărcarea atunci când bateria este plină, nu îl lăsați conectat mai mult de 12 ore.
- Asigurați-vă că încărcătorul dvs. este izolat de lichide, murdărie și resturi.

Raza de acțiune pe o singură încărcare depinde puternic de mai multe circumstanțe, cum ar fi (dar nu se limitează la):

- Condiții meteorologice, cum ar fi temperatura ambientală și vântul;
- Condițiile drumului, cum ar fi altitudinea și suprafața drumului;
- Condițiile bicicletei, cum ar fi presiunea anvelopelor și nivelul de întreținere;
- Utilizarea bicicletei, cum ar fi accelerarea și schimbarea vitezelor;
- Greutatea călătorului și a bagajului;
- Cantitatea de cicluri de încărcare și descărcare;
- Vârsta și starea bateriei.

Note pentru încărcător

- Încărcătorul ar trebui folosit doar în interior, într-o zonă răcoasă, uscată, bine ventilată, pe o suprafață plană, stabilă și dură.
- Evitați expunerea încărcătorului la lichide, praf, resturi sau obiecte metalice. Nu acoperiți încărcătorul cu nimic în timp ce este în uz.
- Depozitați și utilizați încărcătorul într-o zonă sigură, departe de copii.
- Încărcarea bateriei la maximum înainte de fiecare utilizare ajută la prelungirea duratei de viață a acesteia și reduce riscul de descărcare excesivă.
- Nu utilizați niciun încărcător altul decât încărcătorul original pe care l-ați primit cu comanda dvs. sau un încărcător conceput special pentru bicicleta specifică pe care ați cumpărat-o direct de la SHARP.
- Acest încărcător este proiectat pentru prizele standard de curent alternativ (AC) din gospodărie, cu o tensiune de intrare de 110-240V 50/60 Hz, și detectează și calculează automat tensiunea de intrare. Nu încercați să deschideți încărcătorul sau să modificați tensiunea de intrare.
- Nu trageți sau smulgeți cablul de încărcare. Când deconectați, trageți de mufa de plastic pentru a îndepărta cu grijă cablul AC/DC.
- Este normal ca încărcătorul să se încălzească moderat în timpul încărcării. Dacă încărcătorul este prea fierbinte la atingere, sau dacă simțiți un miros neplăcut sau observați alte semne de supraîncălzire, opriți utilizarea încărcătorului și contactați Centrul de Service SHARP.

- Păstrați indicatorul cu fața în sus atunci când utilizați încărcătorul. Nu inversați încărcătorul, deoarece acest lucru poate inhiba răcirea și poate scurta durata sa de viață.
- Utilizați doar încărcătorul original furnizat de SHARP sau unul conceput pentru modelul dvs. specific de bicicletă, care este aprobat de SHARP. Nu utilizați încărcătoare aftermarket, care pot provoca daune, răniri grave sau deces.
- Neconformarea la informațiile despre încărcarea bateriei enumerate aici poate cauza daune inutile componentelor de încărcare, bateriei sau încărcătorului și poate rezulta în performanțe slabe ale bateriei sau în incapacitatea de a funcționa corect. Daunele bateriei suferite în acest mod nu sunt acoperite de garanție.

Echilibrarea acumulatorului tău

Când primiți bicicleta pentru prima dată, este important să urmați acești pași pentru a vă asigura că celulele bateriei sunt echilibrate corespunzător, pentru a le menține cât mai eficiente posibil.

1. Pentru prima încărcare inițială după ce ați primit bicicleta (sau după o perioadă îndelungată de depozitare), asigurați-vă că încărcăți bateria timp de cel puțin 4 ore înainte de a o folosi.

NOTĂ: *Recomandăm să lăsați bateria să se încarce timp de cel puțin 4 ore pentru primele trei încărcări, pentru a ne asigura că celulele se echilibrează corespunzător.*

2. După primele trei călătorii, puteți începe procedurile obișnuite de încărcare.

Verificarea sistemului de acțiune electrică

- Verificați toate cablurile pentru a vă asigura că nu există nicio deteriorare.
- Examinați afișajul pentru crăpături și daune. Verificați dacă este ferm fixat.
- Verificați unitatea de control pentru fisuri și daune. Verificați dacă este ferm fixată în loc.
- Verificați acumulatorul reincărcabil pentru a vă asigura că nu este deteriorat.
- Verificați dacă toate contactele de la prize sunt corect poziționate și reconectate-le dacă este necesar.
- Verificați cablul și carcasa exterioră pentru a confirma că nu există niciun fel de deteriorare.
- Verificați motorul pentru a vă asigura că nu este deteriorat.

Curățare

- Întotdeauna opriți bateria și scoateți încărcătorul din portul de încărcare și din priză de perete înainte de a curăța bateria sau bicicleta.
- Folosiți o cârpă uscată sau ușor umedă pentru curățarea bateriei sau a cadrelor bicicletei. Dacă există murdărie în sau în jurul portului de încărcare, încercați să folosiți un aer cu presiune scăzută sau o perie moale pentru a o îndepărta. Pentru instrucțiuni despre cum să curățați componentele transmisiei, vă rugăm să consultați instrucțiunile producătorului de transmisii.
- Când curățați, asigurați-vă că portul de încărcare de pe bicicletă este complet închis și că niciun strop de apă nu intră în contact cu componentele electrice. Dacă este umed, lăsați portul de încărcare deschis pentru a se usca complet înainte de a conecta încărcătorul.
- Fiți atenți să nu deteriorați sau să expuneți componentele electrice la apă. Nu spălați cu presiune bateria, motorul sau orice alte componente electrice. Deteriorarea componentelor electrice sau expunerea acestora la apă poate provoca un incendiu care poate rezulta în răniri grave sau chiar deces. Nu utilizați sau nu încărcați o baterie în care credeți că a pătruns apă. De asemenea, toate conectorii, inclusiv portul de încărcare, trebuie să fie complet uscați și curățați înainte de a utiliza sau încărca bicicleta.
- Nu utilizați alcool, solvenți sau detergenți abrazivi pentru a curăța încărcătorul. În schimb, folosiți o cârpă uscată sau ușor umedă. Curățarea suprafeței bicicletei DOAR.

Informații despre serviciu

AVERTISMENT

AVANSURILE TEHNOLOGICE AU FĂCUT BICICLETELE ȘI COMPONENTELE DE BICICLEȚĂ MAI COMPLEXE, ȘI RITMUL INOVAȚIEI ESTE ÎN CREȘTERE. ESTE IMPOSIBIL CA ACEST MANUAL SĂ FURNIZEZE TOATE INFORMAȚIILE NECESARE PENTRU A REPARA ȘI/SAU ÎNȚEȚINE CORECT BICICLEȚA DUMNEAVOASTRĂ.

Pentru a minimiza șansele unui accident și posibilele răni, trebuie să aveți orice reparație sau întreținere, inclusiv cele care nu sunt descrise în mod specific în acest manual, efectuate de un profesionist. La fel de important este că cerințele dvs. individuale de întreținere vor fi determinate de tot, de la stilul dvs. de a conduce până la locația geografică.

Consultați un profesionist pentru ajutor în determinarea cerințelor dvs. de întreținere.

AVERTISMENT

MULTIPLE SARCINI DE SERVICE ȘI REPARAȚIE A BICICLEȚEI NECESITĂ CUNOȘTINȚE SPECIALE ȘI UNELTE.

Nu începeți nicio ajustare sau serviciu la bicicleta dvs. până când nu ați învățat de la un profesionist cum să le finalizați corect. Ajustarea sau serviciul necorespunzător poate rezulta în deteriorarea bicicletei sau într-un accident care poate cauza răni grave sau deces.

Dacă doriți să învățați să efectuați lucrări majore de service și reparații la bicicleta dvs., aveți trei opțiuni:

1. Cereți Centrului de Service copii ale instrucțiunilor de instalare și service ale producătorului pentru componentele de pe bicicleta dumneavoastră sau contactați producătorul componentelor.
2. Cereți Centrului de Service să vă recomande o carte despre repararea bicicletelor.
3. Întrebați Centrul de Service despre disponibilitatea cursurilor de reparare a bicicletelor în zona dvs.

Vă recomandăm să solicitați unui profesionist să verifice calitatea muncii dumneavoastră prima dată când lucrați la ceva și înainte de a vă plimba cu bicicleta, doar pentru a vă asigura că ați făcut totul corect. Deoarece acest lucru va necesita timpul unui mecanic, s-ar putea să existe o taxă modestă pentru acest serviciu.

De asemenea, vă recomandăm să solicitați sfaturi de la un profesionist cu privire la obținerea pieselor de schimb, cum ar fi camere de aer, becuri, etc., deoarece ar fi util odată ce ați învățat cum să înlocuiți astfel de piese atunci când este necesară înlocuirea.

Termeni de Garanție

DURATA GARANȚIEI

- Fiecare bicicletă are o durată de viață utilă a produsului. Această garanție limitată nu sugerează sau implică faptul că rama sau componentele nu pot fi niciodată stricate sau că vor dura pentru totdeauna. Această garanție limitată acoperă defectele de fabricație care apar în timpul duratei de viață și utilizării normale a produsului.
- Alte componente sunt acoperite de garanția declarată, dacă există, a producătorului lor; și nu sunt acoperite sub această garanție limitată.

CONDIȚII DE GARANȚIE

- Această garanție limitată se aplică doar bicicletelor achiziționate în stare asamblată și ajustată de la distribuitorii autorizați Sharp.
- Această garanție limitată se aplică doar proprietarului original al bicicletei și nu poate fi transferată proprietarilor ulteriori.
- Este necesară prezentarea bonului original de cumpărare pentru a stabili dovezile achiziției și trebuie furnizat către Sharp pentru orice reclamație de garanție. Sharp va solicita clienților să completeze o procedură standard obligatorie pentru reclamațiile de garanție, care va implica utilizarea unor mijloace media, cum ar fi fotografii și videoclipuri, pentru a ajuta la identificarea defecțiunilor produsului. Doar componentele individuale în sine sunt acoperite de garanție. Cerințele de demontare,

asamblare și reglare a componentelor sunt suportate de clientul care face reclamația. Costurile și inconvenientele care rezultă din pierderea utilizării produsului nu sunt acoperite în timp ce are loc procedura de garanție.

- Daunele rezultate din uzura normală, inclusiv rezultatele obsolescenței, nu sunt acoperite. Este responsabilitatea proprietarului să inspecteze regulat și să întrețină corespunzător bicicleta sa. Unele elemente care prezintă în mod tipic daune din uzura normală includ: Plăcuțe de frână, Spițe, Anvelope, Tuburi, Pinion volantă, Șa, Picioruș
- Decolorarea vopselei cauzată de efectele luminii ultraviolete (UV) sau expunerea la exterior nu este acoperită de această garanție limitată.
- Toate costurile de manoperă pentru serviciul de garanție, inclusiv transferul de componente și/sau orice instalare de componente noi, sunt responsabilitatea proprietarului bicicletei.
- Datorită evoluției și învechirii produselor (cum ar fi produsele care au fost intrerupte sau care nu mai sunt păstrate în stoc), unele cadre sau componente s-ar putea să nu fie disponibile pentru modelele mai vechi. În aceste cazuri, Sharp poate alege să furnizeze un înlocuitor pe care îl consideră a fi modelul cel mai apropiat ca și comparabilitate, dar procurarea și plata componentelor este responsabilitatea proprietarului bicicletei.
- Toate deciziile privind această garanție limitată vor fi luate la discreția exclusivă a Sharp, inclusiv, dar fără a se limita la decizia de a repara sau înlocui un produs defect și ce produs de înlocuire este cel mai apropiat produs comparabil disponibil în acel moment.

EXCLUDERI DE GARANȚIE

Această garanție nu acoperă:

- Deteriorare sau defectare din cauza abuzului, neglijenței, utilizării necorespunzătoare sau a unui accident.
- Daune cauzate de cascadorii; sărituri pe rampe; acrobații; evenimente competitive, cum ar fi curse de biciclete, curse de biciclete motocross, sau activități similare; sau orice activitate care nu este în concordanță cu utilizarea intenționată a produsului.
- Daunele cauzate de expunerea excesivă la elemente, cum ar fi apa, datorită nepăstrării bicicletelor în interior.
- Daunele rezultate din încălcarea necorespunzătoare a pachetului de baterii sau utilizarea oricărui încărcător care nu este furnizat de Sharp. Toate garanțiile devin nule dacă bicicleta este supusă abuzului, neglijării, reparației necorespunzătoare, asamblării necorespunzătoare, lipsei de întreținere adecvată conform manualului proprietarului, alterării, modificării, instalării de piese incompatibile, coroziunii, unui accident sau altui uz anormal, excesiv sau necorespunzător. În plus, această garanție nu acoperă daunele asociate cu utilizarea comercială.

Documentație legală

RoHS

- SHARP certifică faptul că acest produs și ambalajul său respectă Directiva din 2017 care modifică Directiva RoHS privind restricționarea substanțelor periculoase în echipamentele electrice și electronice, cunoscută în mod obișnuit sub numele de RoHS.

Depozitare

- Depozitarea acumulatorului tău.
- Dacă intenționați să depozitați bicicleta (sau bateria de rezervă) pentru mai mult de două săptămâni, vă rugăm să urmați aceste instrucțiuni pentru a menține durata de viață a bateriei.
 1. Verificați periodic bateria și asigurați-vă că mențineți încărcarea la cel puțin 80%.
 2. Păstrați bateria într-un loc răcoros și uscat, la o temperatură între -20 °C și 20 °C.
- Neconformarea la îngrijirea corespunzătoare a bateriei poate cauza daune inutile componentelor, bateriei și încărcătorului, ducând la performanțe sub așteptări sau la defecțiuni. Pierderea capacității bateriei nu este acoperită de garanție.

Transport

- Când expediți sau transportați acumulatorul pe distanțe lungi, inclusiv călătorii cu avionul, încărcătura ar trebui redusă la 50% sau mai puțin în cazul în care se deteriorează în timpul tranzitului. Împachetați-l cu grijă. Nu transportați niciodată un acumulator deteriorat cu avionul.
- Transportarea și/sau expedierea bateriei dumneavoastră poate fi supusă restricțiilor și poate necesita manipulare specială, etichetare și ambalare. Informați-vă despre cerințele legale aplicabile și reglementările din țara sau statul dumneavoastră și verificați cu compania aeriană sau transportatorul dumneavoastră.
- Fiți conștient că bicicleta dvs. electrică poate fi semnificativ mai grea decât o bicicletă fără suport motor.

Remedierea problemelor

Codul de eroare

Dacă ceva nu funcționează corect cu sistemul electric, acesta va afișa un cod de eroare pe ecran. Nu ezitați să luați legătura cu centrul nostru de service pentru a remedia problemele.



Întă definițiile codurilor de eroare.

Codul de eroare	Definiție
21	Curent anormal
23	Motor în afara fazei
24	Defecțiune semnal Motor Hall
25	Franare anormala
30	Problemă de comunicare

Simpptome	Cauze posibile	Cele mai comune soluții
Bicicleta nu funcționează.	<ol style="list-style-type: none"> Putere insuficientă a bateriei Conexiuni defectuoase Bateria nu este complet așezată în tavă Secvența de pornire necorespunzătoare Frânele sunt aplicate 	<ol style="list-style-type: none"> Încărcați bateria Curățați și reparați conectorii Instalați corect bateria Porniți bicicleta folosind secvența corectă Dezactivați frânele
Accelerare neregulată și/sau viteză maximă redusă.	<ol style="list-style-type: none"> Putere insuficientă a bateriei 	<ol style="list-style-type: none"> Încărcați sau înlocuiți bateria
Motorul nu răspunde când bicicleta este pornită.	<ol style="list-style-type: none"> Cablu deconectat Firul conectorului motorului este deteriorat sau nu este bine fixat Motor deteriorat 	<ol style="list-style-type: none"> Reparați și/sau reconectați Securizați sau înlocuiți Reparați sau înlocuiți
Rază redusă.	<ol style="list-style-type: none"> Presiune scăzută a anvelopelor Acumulator descărcat sau defect Conducerea cu prea multe dealuri, vânt din față, frânare și/sau încărcătură excesivă Acumulatorul a fost descărcat pentru o perioadă lungă de timp fără încărcări regulate, este vechi, deteriorat. Franare frecând 	<ol style="list-style-type: none"> Ajustați presiunea în anvelope Verificați conexiunile sau încărcați bateria. Asistați cu pedalele sau ajustați traseul. Contactați Suportul pentru Produse dacă scăderea intervalului persistă. Ajustați frânele
Bateria nu se va încărca.	<ol style="list-style-type: none"> Încărcătorul nu este bine conectat Încărcător deteriorat Acumulator deteriorat Cablu deteriorat 	<ol style="list-style-type: none"> Ajustați conexiunile Înlocuiți Înlocuiți Reparați sau înlocuiți
Roata sau motorul produc zgomote ciudate.	<ol style="list-style-type: none"> Spite sau jantă de roată deteriorate sau slăbite Cablu de motor deteriorat sau slăbit Deraiorul din spate nu schimbă vitezele 	<ol style="list-style-type: none"> Strângeți, reparați sau înlocuiți Reconectați sau înlocuiți motorul. Ajustează deraiorul din spate

Specificații tehnice

Model	BK-GS03E-W	BK-GS03E-G
General		
Culori	Alb	Gri
Dimensiune	M	M
Viteză maximă (EU/UK)	25 km/h	25 km/h
Kilometraj	până la 85 km	până la 85 km
Greutate	19.5 kg	19.5 kg
Încărcătură maximă	120 kg	120 kg
Înălțimea ciclistului	165-190 cm	165-190 cm
Electronice		
Motor	36V 250W	36V 250W
Baterie	36V 7.8Ah/280.8Wh	36V 7.8Ah/280.8Wh
Senzor	Senzor de cadență, Senzor de cuplu	Senzor de cadență, Senzor de cuplu
Afișaj	Afișaj color TFT LCD rezistent la apă IP66	Afișaj color TFT LCD rezistent la apă IP66
Încărcător	Încărcător inteligent 100V-240V/2A	Încărcător inteligent 100V-240V/2A
Timp de încărcare	4 ore	4 ore
Set Cadru		
Cadru	Cadru din aliaj de aluminiu	Cadru din aliaj de aluminiu
Roți		
Anvelope	Anvelope Kenda® 700C x 35C	Anvelope Kenda® 700C x 35C
Jante	Aliaj de aluminiu negru	Aliaj de aluminiu negru
Butuc frontal	M9 x 13G x 36H Ax cu trecere	M9 x 13G x 36H Ax cu trecere
Spite	Diametru variabil din oțel inoxidabil 304	Diametru variabil din oțel inoxidabil 304
Franare		
Franare	Frană cu disc Shimano® AMT 200JRRRX155 cu rotoare de 160mm	Frană cu disc Shimano® AMT 200JRRRX155 cu rotoare de 160mm
Manete de frână	Shimano® AMT200JRRRX155	Shimano® AMT200JRRRX155
Transmisie		
Pinion	PIONEER-244A-5 1/2*3/32*44T*9/16*170	PIONEER-244A-5 1/2*3/32*44T*9/16*170
Lanț	C8 1/2*3/32*108L	C8 1/2*3/32*108L
Manivelă	170mm	170mm
Pedale	HFbike®	HFbike®
Componente		
Șa	Șa neagră	Șa neagră
Țeavă de șa	Φ27.2*2.3*350mm Aliaj de aluminiu	Φ27.2*2.3*350mm Aliaj de aluminiu
Ghidon	Aliaj de aluminiu, 680mm	Aliaj de aluminiu, 680mm
Tulpină	Aliaj de aluminiu	Aliaj de aluminiu

Dimensiunea ramei	19.3 inch (49 cm)	
Înălțimea sugerată a ciclistului	5'6"–6'3"	165 cm–190 cm
A Lungimea tubului de șa	52.07 centimetri	520 mm
B Reach	34.036 centimetri	340 mm
C Înălțimea deasupra suportului	78.99 centimetri	790 mm
D Ampatament	102.11 centimetri	1020 mm
E Înălțimea suportului de jos	29.97 centimetri	300 mm
F Înălțimea șeii	91.948 centimetri - 107.95 centimetri	920–1080 mm

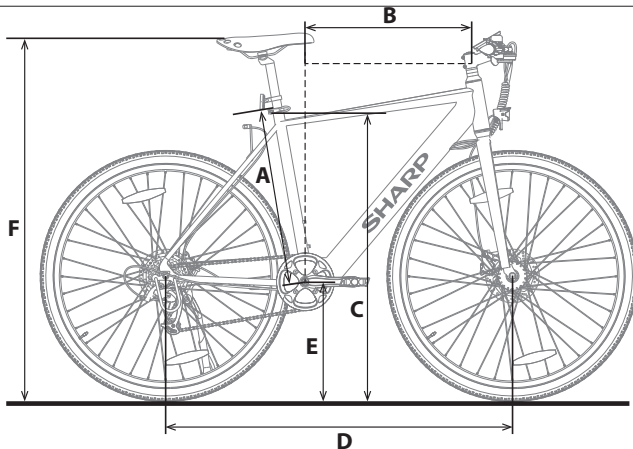

Търговска марка:



Марката и логото Bluetooth® са регистрирани търговски марки, притежание на Bluetooth SIG, Inc.

Използвайте това бързо ръководство, за да настроите и започнете да използвате вашия електрически велосипед. За по-подробна информация за вашия модел електрически велосипед, моля, прегледайте онлайн ръководството, което можете да намерите, като следвате линка по-долу или сканирате QR кода и търсите по име на модела BK-GS03.



<https://www.sharpconsumer.com/support/>

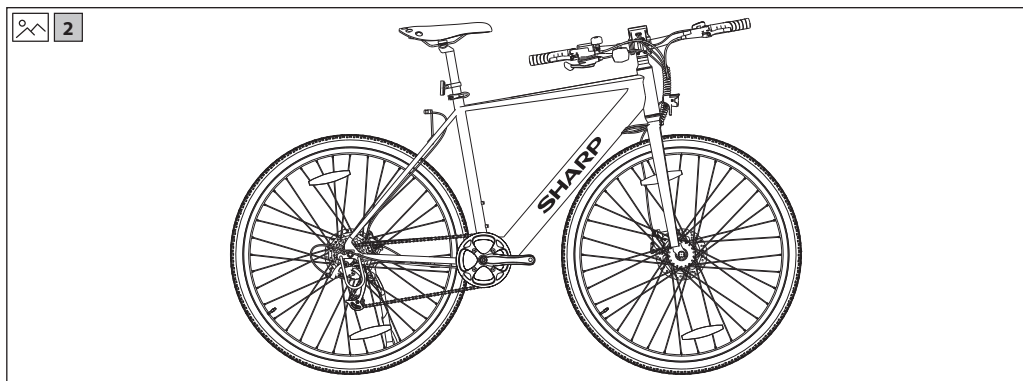
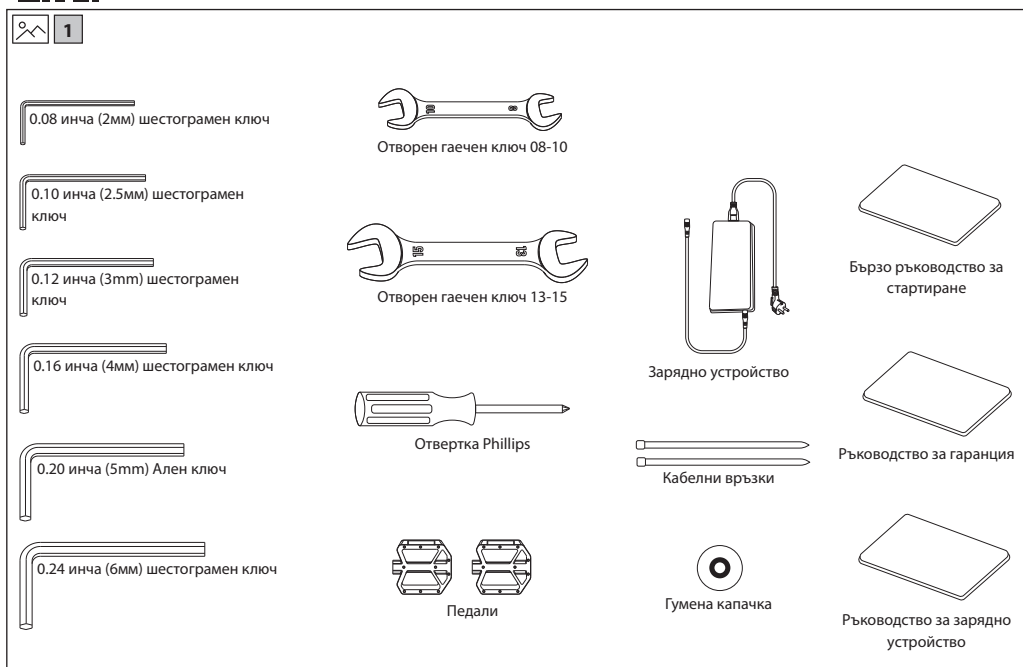

Важни указания относно безопасността

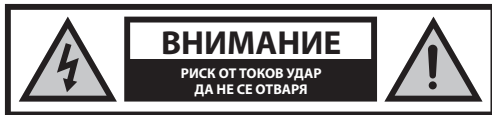

Преди да започнете работа с уреда, моля прочетете инструкциите за безопасност и спазвайте предупрежденията, посочени по-долу:



Символът светкавица, разположен в равностранен триъгълник, служи за предупреждение на потребителя за наличие на неизолирано опасно напрежение в корпуса на продукта, което може да бъде достатъчно силно, за да представлява риск от токов удар.



Удивителен знак, разположен в равностранен триъгълник е символ, служещ за предупреждение на потребителя за важни инструкции за експлоатация и поддръжка в ръководството на продукта.



Този символ означава, че продуктът трябва да бъде изведен от експлоатация по безопасен за околната среда начин, без да бъде изхвърлян заедно с общите битови отпадъци.



Променливо захранващо напрежение



Оборудване клас II

С цел предотвратяване на пожар винаги дръжте свещи или други източници на открит огън далеч от този продукт.



ВАЖНО: Прочетете внимателно настоящото ръководство и го запазете за бъдещи справки.

ВНИМАНИЕ: Носете защитна каска!

За да намалите риска от наранявания, носете подходяща каска, когато карате!

Риск от инциденти и наранявания

- Неправилна работа на електрическия велосипед поради недостатъчни знания може да причини инцидент. Моля, запознайте се с функциите на електрическия велосипед преди да карате.
- Ако не сте достатъчно запознати с мястото на предната и задната спирачка, моля, запознайте се предварително с листа за спиране. Също така, моля, коригирайте съответно преди да карате.
- Моля, уверете се, че спирачките са правилно настроени и функционират добре.

ВНИМАНИЕ: Оборудването може да не е напълно затегнато, включително, но не само, болтове, гайки, предната ос на главината, задното колело, управлението (кормило, вилка), спирачната система, задвижващата система, педали и др.

За да намалите риска от нараняване, уверете се, че всички части на велосипеда са здраво и правилно закрепени на позицията си и че няма загуба на оборудване, счупване или друг вид повреда.

ВНИМАНИЕ: Този велосипед е предназначен за възрастни. Децата могат да карат само под наблюдението на възрастни.

За да намалите риска от инцидент и наранявания, уверете се, че

велосипедът и всички негови части не са достъпни за деца под 3 години.

ВНИМАНИЕ: Може да възникне повреда на компоненти поради неправилна употреба на велосипеда.

Риск от инциденти и наранявания!

- Не прескачайте рампи или хълмове с велосипеда.
- Не карайте този велосипед при крос-контри колоездене.
- Не карайте велосипеда по стъпби, скали или други стъпала с височина по-голяма от 15 см.

Неправилни добавки или промени към велосипеда и неправилни аксесоари могат да причинят неизправност на велосипеда.

За да намалите риска от инциденти и наранявания, не добавяйте допълнителни аксесоари, които не са закупени от продавача или без разрешение от продавача, включително, но не само, детски седалки за безопасност, ремаркета и др.

ВНИМАНИЕ: Не карайте велосипеда по рисков начин.

За да намалите риска от инциденти и наранявания, карайте велосипеда само по правилния начин. Уверете се, че можете да контролирате велосипеда и не опитвайте опасни действия, включително, но не само, каране без ръце, скокове и колела на задна. **ОПАСНОСТ:** Липсата на поддръжка на велосипеда представлява риск от инциденти и наранявания

Проверявайте велосипеда преди всяка разходка, включително, но не само функцията на спирачките, износването и PSI на гумите, състоянието на болтовете и гайките, управлението и напрежението на спиците.

Ако чуете някакъв ненормален шум докато карате, спрете незабавно и проверете целия велосипед.

ВНИМАНИЕ: Уверете се, че спазвате напълно местното законодателство.

Риск от глоби и конфискации!

Преди да карате велосипеда, уверете се, че велосипедът е в съответствие със стандартите на местното ви законодателство.

Рефлекторите не са заместител на задължителните светлини. Карането на велосипед в зората, на зряч, през нощта или при други условия на слаба видимост без адекватна система за осветление на велосипеда и без рефлектори е опасно и може да доведе до сериозни наранявания или смърт.

Ако вашият велосипед не ви пасва правилно, може да загубите контрол и да паднете.

Болтове, които са прекалено затегнати, могат да се разтеглят и деформират.

Не излагайте батерията си на високи температури.

Карането с неправилно настроени спирачки или износени накладки за спирачки е опасно и може да доведе до сериозни наранявания или смърт.

Никога не надувайте гумата над максималното налягане, указано на страничната стена на гумата или на джантата. Ако максималното налягане за джантата е по-ниско от максималното налягане, показано на гумата, винаги използвайте по-ниската стойност. Превишаването на препоръчителното максимално налягане може да избухне гумата от джантата или да повреди джантата, което може да причини щети на велосипеда и нараняване на карача и случайните минувачи. Най-добрият и най-безопасният начин да надуете гумата на велосипеда до правилното налягане е с помощта на велосипедна помпа, която има вграден манометър.

Прекомерното или внезапно прилагане на спирачките може да блокира колело, което може да ви причини да изгубите контрол и да паднете. Внезапното или прекомерно прилагане на предната спирачка може да превърне карача през кормилото, което може да доведе до сериозни наранявания или смърт.

Спрете процедурата за зареждане незабавно, ако забележите странен мирис или дим.

- SHARP не носи отговорност за наранявания/смърт, причинени от неправилна употреба.



- SHARP не носи отговорност, ако не спазвате местните регулации и ограничения.
- Гаранцията не покрива повреди, причинени от неправилна употреба, особено що се касае за случаи на използване за небитови цели и извършени изменения и/или модификации с цел адаптиране на устройството за употреба в държави и региони, за които то не е предназначено да бъде използвано.
- Винаги спазвайте местните правила за движение и националните закони и разпоредби, докато използвате вашия електрически велосипед.
- Винаги се придържайте към местните ограничения за скорост. НЕ превишавайте скоростта за вашия електрически велосипед.
- Винаги носете защитно оборудване, докато използвате продукта.
- Винаги носете каска за безопасност, когато карате вашия електрически велосипед.
- Скутерът може да бъде управляван единствено с две ръце. Никога не дръжте кормилото само с една ръка.
- Не използвайте скутера при лоши метеорологични условия.
- Не използвайте този електрически велосипед за изпълнение на опасни трюкове или маневри. Това е велосипед, предназначен за домашна употреба.
- Не превозвайте други хора или предмети (напр. чанти).
- Когато се намирате в оживени райони, се движете бавно.
- Преди употреба проверете дали всички крепежни елементи са добре притегнати и в нормално състояние.
- Уверете се, че сгъваемият вал влиза в отвора при разгъване на електрическия велосипед.
- Не използвайте този продукт върху неравни повърхности, вода, масло или лед.
- Не кръстосвайте между автомобилите по време на движение и не изпълнявайте маневри, които са непредвидими за останалите хора.
- Не карайте електрическия велосипед, ако сте извън възрастовите ограничения в държавата.
- Не карайте електрическия велосипед над законово установената скоростна граница за електрически велосипеди в страната.
- Не използвайте електрическия велосипед, ако е повреден.
- Не използвайте електрическия велосипед, ако батерията издава странен мирис и/или се загрива.
- Не използвайте електрическия велосипед, ако от него тече течност, избягвайте контакт и го поставете извън обсега на децата.
- Преди употреба, уверете се, че електрическият велосипед не е повреден. Не карайте, ако има каквато и да е повреда.
- Уверете се, че сте прочели цялото това Ръководство за потребителя преди да използвате електрическия велосипед.
- Научете се да карате вашия електрически велосипед, преди да го използвате на обществени места.
- Този електрически велосипед може да бъде идентифициран по модела и серийния номер, които се намират на оценъчната плоча.
- Задвижването се изпълнява от електрически двигател, разположен задвижващото колело.
- Само един човек може да кара електрическия велосипед.
- Не модифицирайте този електрически велосипед по никакъв начин.
- Не използвайте части или аксесоари, освен ако не са препоръчани или одобрени от SHARP.
- Карайте електрическия велосипед по равни повърхности. Не превишавайте указания наклон.
- Прекомерната употреба ще намали живота на този електрически велосипед.
- **ВНИМАНИЕ:** По време на употреба спирачната система и свързаните с нея компоненти могат да се нагорещат. Не ги докосвайте непосредствено след като продуктът е бил използван.

Предупреждения относно батерията и зарядното устройство



- Не включвайте електрическия велосипед, докато се зарежда.
- След като батерията бъде напълно заредена, изключете кабела.
- Светлинният индикатор за състояние на батерията показва нивото на заряда.
- Когато батерията е с ниско ниво, това може да доведе до ослабване на електрическата помощ. Препоръчва се да започнете зареждане при 20-40% заряд.
- Зареждайте батерията след всяко използване на скутера.
- Ако скутерът не се използва за продължителен период, зареждайте батерията поне веднъж месечно. Имайте предвид, че ако батерията не бъде презареждана за продължителен период, ще се активира режим за самозащита, вследствие на което няма да може да се зарежда повече. В този случай е необходимо да се свържете с местния търговски представител.
- За да зареждате продукта е необходимо първо да свържете зарядното устройство към гнездото за зареждане, след което да го включите в електрическата мрежа.
- По време на зареждане индикаторът на зарядното устройство свети в червен цвят. Това означава, че процесът протича нормално. Когато индикаторът светне в зелено, зареждането е завършено.
- Използвайте единствено оригиналното зарядно устройство.
- Зарядното устройство има функция за защита от презареждане, ако електрическият велосипед е зареден на 100%, зарядното устройство автоматично ще спре зареждането.
- Изхвърляйте батериите и електрическите велосипеди в съответствие с приложимите разпоредби във вашата страна.

Батерии

- Не излагайте батериите на високи температури и не ги оставяйте на места, където температурата би могла да се повиши бързо (напр. близо до огън или на пряка слънчева светлина).
- Не излагайте батериите на прекомерна радиационна топлина, не ги хвърляйте в огъня, не ги разглобявайте, не използвайте и не опитвайте да презареждате не презареждащи се батерии; те могат да протекат или да експлодират.
- При изхвърляне на батерия в огън, механично нарушаване на нейната цялост или разрязване, може да бъде предизвикана експлозия.
- Оставянето на батерия в среда с много висока температура може да доведе до експлозия или протичане на леснозапалима течност или газ.
- Излагането на батерия на много ниско атмосферно налягане може да причини експлозия или протичане на леснозапалима течност или газ.
- **ВНИМАНИЕ:** Риск от взрив или повреда на оборудването, ако се използват неправилни типове батерии.
- Никога не използвайте различни батерии заедно или смесвайте нови и стари батерии.
- Не използвайте батерии, различни от предвидените.



Извеждане на устройството и батериите от употреба

- Не изхвърляйте този продукт и съдържащите се в него батерии заедно с останалите битови отпадъци. Върнете го в някой от определените центрове за рециклиране съгласно Директивата за ИУЕЕО и местните разпоредби. По този начин подпомагате запазването на ресурси и защитавате околната среда. 
- В повечето страни от ЕС извеждането на батерии от употреба е регулирано със закон. Обозначението за рециклиране се поставя върху електрически устройства, опаковки и батерии, за да напомня на потребителите, че същите следва да бъдат изведени от експлоатация по надлежен начин. Потребителите се приканват да използват съществуващите пунктове за събиране на излезли от употреба електрически и електронни уреди и батерии. За повече информация се свържете с най-близкия до Вас търговец или с местните власти. 

Премахване на батерията за извеждане от употреба

- Батерията беше скрита в долната тръба. Дъното на тръбата има капак и винтове за закрепване на батерията, контролера и кабелите. За да извадите батерията, отстранете всички винтове от долната и страничната част на долната тръба, разкачете кабела и отворете прахозащитния щепсел на зареждащия порт.

Изявление CE:

- С настоящото, Sharp Consumer Electronics Poland sp. z o.o. заявява, че това оборудване е в съответствие с основните изисквания и други уместни разпоредби на Директива 2014/53/EC (RED) за радиосъоръжения.
- Пълният текст на декларацията за съответствие с изискванията на ЕС можете да намерите, като следвате връзката www.sharpconsumer.com и след това влезете в раздела за изтегляне за точния модел и изберете "CE Statements" (Декларации за съответствие CE).



[www.sharpconsumer.com/
contact/](http://www.sharpconsumer.com/contact/)



[www.sharpconsumer.com/
support/](http://www.sharpconsumer.com/support/)



[www.sharpconsumer.com/
documents-of-conformity/](http://www.sharpconsumer.com/documents-of-conformity/)

Електрически велосипед с помощ от педала (EPAC):

Педелекът е вид велосипед, оборудван с функция за електрическа помощ при педалиране. Той може да предостави помощ до максимална скорост от 25 км/ч при педалиране. В зависимост от модела, активирайте режима за помощ при ходене и проверете дали скоростта се увеличава до максимум 5 км/ч.

Какво има в кутията:

Наръчник за бърз старт (настоящият документ)

Части за електрически велосипед

- 1 x Електрически велосипед

Кутия с аксесоари

- 1 x Ръчен режим на работа
- Зарядно устройство – 1 бр.
- 1 x Зареждащ кабел
- 6 x Инбус ключ
- 1 x отвертка Phillips
- 2 x отворена гаечен ключ
- 2 x Кабелни връзки
- 1 x Гумена капачка

Кутия с аксесоари

(Обратете се към  1 на страница 1)

Части за велосипед

(Обратете се към  2 на страница 1)

Номер на рамката на велосипеда

Номерът на рамката на велосипеда може да бъде намерен отпечатан на долната скоба, както е показано на [Фигура]. Това е уникалният идентификатор за вашия електрически велосипед. Когато велосипедът ви бъде откраднат, серийният номер ви дава най-голям шанс да го върнете. Би било добра идея да го запишете някъде или да направите снимка.

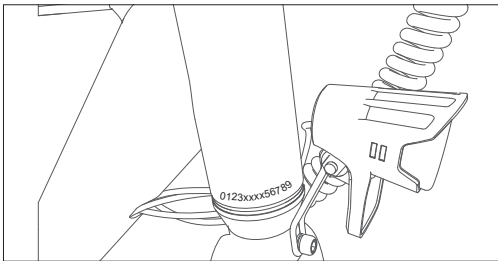

Сглобяване на електрическия велосипед

СТЪПКА 1: Монтирайте и регулирайте кормилото

- Използвайте Ален ключ 5 мм, за да отпуснете дългия винт на върха на стеблото на клапана в обратна посока на часовниковата стрелка. Използвайте Ален ключ 4 мм, за да отпуснете 2-те винта от страната на стеблото на клапана. Завъртете кормилото на 90° по часовниковата стрелка, за да държите рейката и горната тръба в хоризонтална линия.
- Затегнете винта по часовниковата стрелка. Поставете гумената капачка върху върха на дръжката, както е показано в (Фигура 1-3, 1-4).
- Настройте панела на инструментите и нивото на рефлектора в хоризонтална позиция, така че да са в права линия, както е показано в (Фигура 1-5).

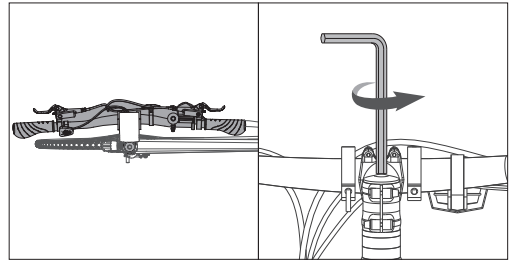

Фигура 1-1

Фигура 1-2

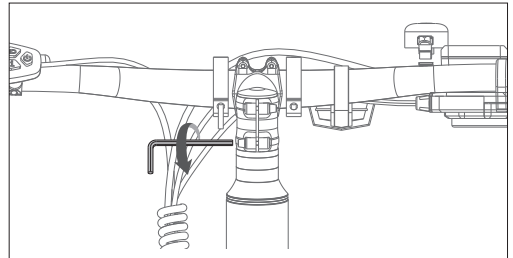

Фигура 1-3

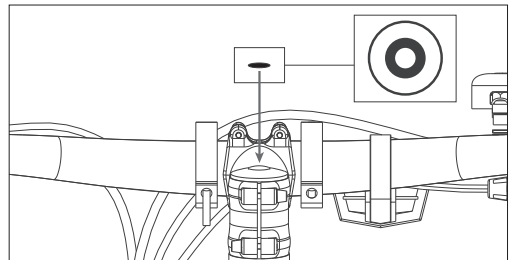

Фигура 1-4

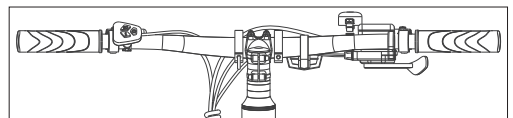

Фигура 1-5

ЗАБЕЛЕЖКА:

Уверете се, че въртящият момент на винта отгоре е около 4-6 N-м.
Уверете се, че въртящият момент на страничните е около 6 N-м.

СТЪПКА 8: Инсталирайте педалите

- а.** Използвайте гаечен ключ с размер 15 мм, за да монтирате педалите, както е показано в (Фигура 2-1).

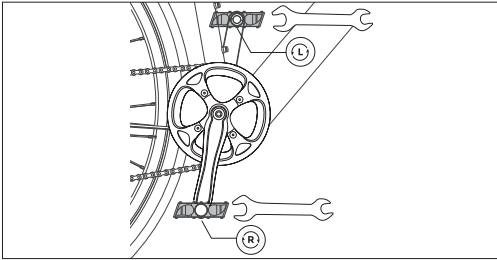
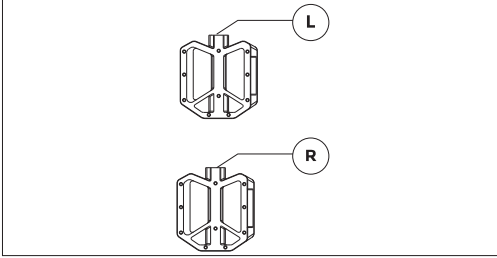

Фигура 2-1

БЕЛЕЖКИ:

Проверете капачката на края на двете педали, за да идентифицирате левия и десния педал.

Моля, имайте предвид, че десният педал ще се затегне по часовниковата стрелка, докато левият педал ще се затегне обратно на часовниковата стрелка.

Уверете се, че въртящият момент е 18 N-м.

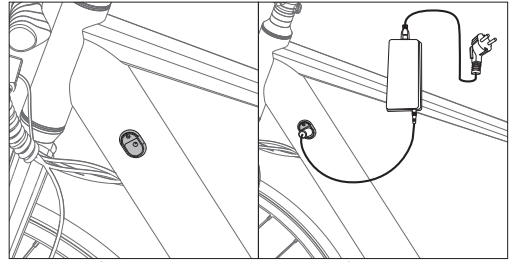

Фигура 3-1

Фигура 3-2

Как да стартирате електрически велосипед

Включване/Изключване

Натиснете и задръжте бутона за включване/изключване ON/OFF за 3 секунди, за да включите дисплея.

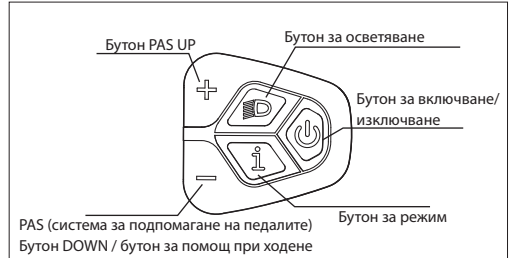

Ниво на помощ от педала

Моторът предлага пет режима на помощ: 0-5. Кратко натиснете нагоре или надолу, за да превключите нивото на помощ при педалиране. Интерфейсът на дисплея е показан на фигурата.

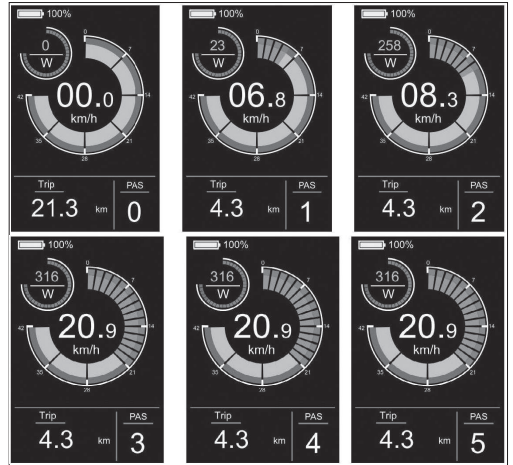

Как да използваме електрическия велосипед

Заредете батерията преди първа употреба.

Как да заредим

- Отворете гумената капачка и включете зарядното устройство в порта за зареждане на електрическия велосипед (Фигура 3-1). Уверете се, че портът за зареждане е в посочената посока, както е показано в (Фигура 3-2).
- Включете зарядното устройство в контакта за променлив ток на стената.
- Когато е свързан към зарядното устройство, батерията ще започне да се зарежда и индикаторът за зареждане на зарядното устройство ще стане червен.
- След като зареждането приключи, индикаторът за зареждане ще стане зелен. Махнете зарядното устройство, когато батерията е напълно заредена.
- Затворете гумената капачка след зареждане.



Превключвател за светлина

Натиснете бутона за светлина, за да включите светлината.

След включване на светлината, яркостта на задното осветление ще намалее и инструментът ще покаже идентификатора на светлината, както е показано на фигурата.

Натиснете отново бутона за светлината, за да изключите светлините.

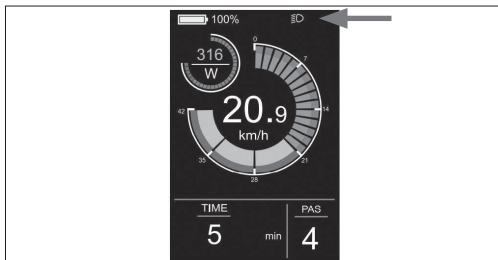

Интерфейс на дисплея

По подразбиране, метърът показва реалната скорост, пробег на пътуване (км), мощността на мотора (W) и нивото на батерията (%). Натиснете бутона Mode, за да превключите информацията между единичния пробег (км), общия пробег (км), максималната скорост (км/ч), средната скорост (км/ч) и времето за каране (мин). Интерфейсът на дисплея е показан на фигурата.

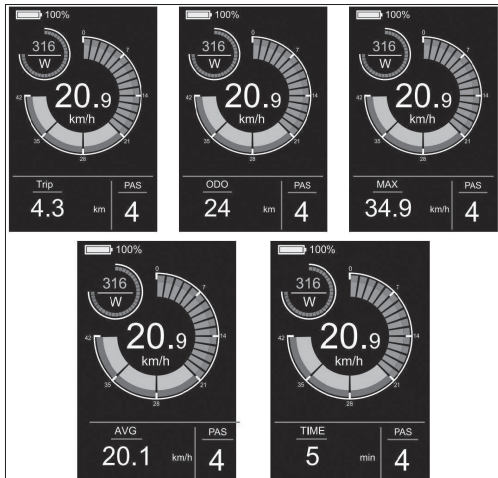

Помощник при ходене

Натискането и задържането на бутона DOWN за 3 секунди активира режима за помощ при ходене. Електрическият велосипед автоматично ще се движи със скорост до 5 км/ч. Интерфейсът на дисплея е показан на фигурата.



Меню с настройки

В началното състояние, когато превозното средство е неподвижно, задържете бутоните $\left[\begin{smallmatrix} \uparrow \\ \downarrow \end{smallmatrix} \right]$ и $\left[\begin{smallmatrix} \leftarrow \\ \rightarrow \end{smallmatrix} \right]$ натиснати едновременно за повече от 2 секунди и инструментът ще влезе в интерфейса на настройките.

Операционният интерфейс е показан на фигурата. **Всички операции трябва да се извършват при скорост 0.**

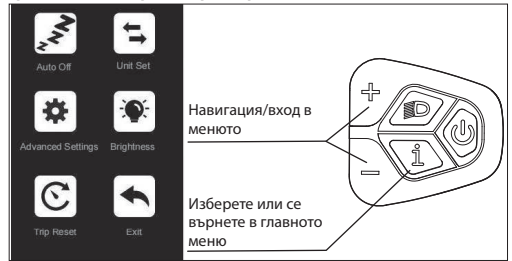

Как да настроим

- Натиснете бутона $\left[\begin{smallmatrix} \uparrow \\ \downarrow \end{smallmatrix} \right]$ или $\left[\begin{smallmatrix} \leftarrow \\ \rightarrow \end{smallmatrix} \right]$, за да превключите, и натиснете бутона Mode, за да влезете в настройките.
- След като влезете в Настройките, можете да регулирате параметрите, като натиснете бутона $\left[\begin{smallmatrix} \uparrow \\ \downarrow \end{smallmatrix} \right]$ и $\left[\begin{smallmatrix} \leftarrow \\ \rightarrow \end{smallmatrix} \right]$, и натиснете бутона $\left[\begin{smallmatrix} \uparrow \\ \downarrow \end{smallmatrix} \right]$, за да запазите и се върнете към по-високото ниво на Настройките.

Какво може да бъде зададено

Автоматично изключване: Ако влезете в тази настройка, можете да регулирате времето за автоматично изключване, както е показано в (Фигура 4-1).

Комплект единици: Ако влезете в тази настройка, можете да регулирате единиците, както е показано в (Фигура 4-2).

Разширени настройки: Ако влезете в Настройките, можете да коригирате настройките на езика, да видите информация за версията на продукта и да изтеглите приложението, както е показано в (Фигура 4-3).

Яркост: Ако влезете в тази настройка, можете да регулирате яркостта на подсветката на метъра, както е показано в (Фигура 4-4).

Нулиране на пътуването: Ако влезете в тази настройка, можете да изчистите данните за единичния пробег и да регулирате режима на изчисляване на единичния пробег, както е показано на (Фигура 4-5).

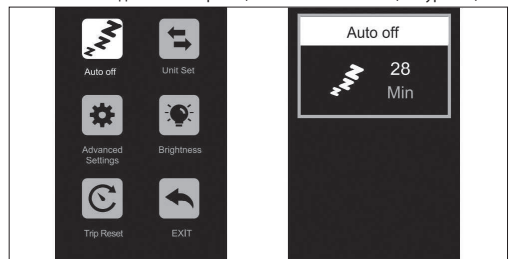

Фигура 4-1

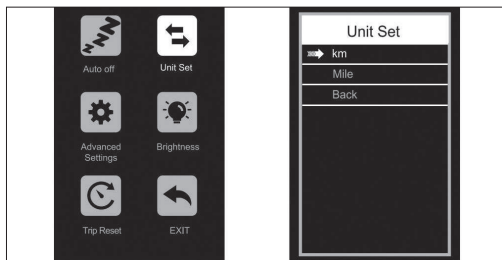

Фигура 4-2

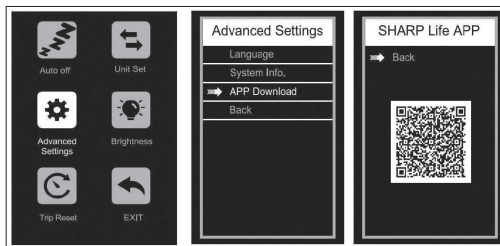

Фигура 4-6

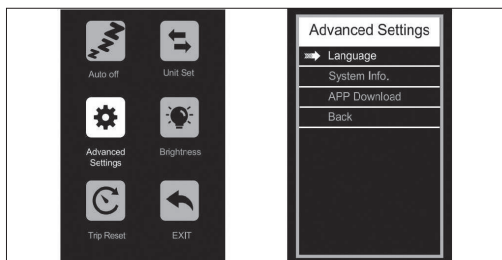

Фигура 4-3



Фигура 4-7

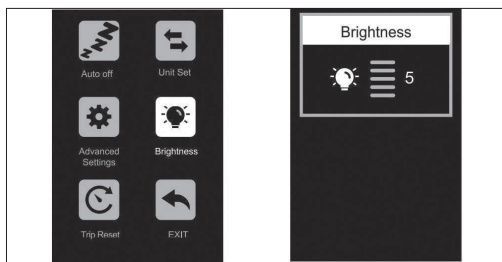

Фигура 4-4

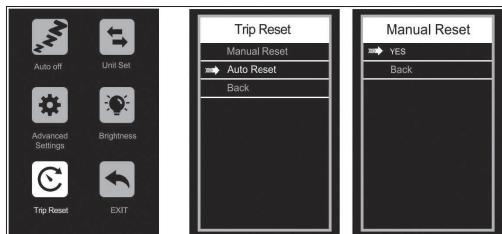

Фигура 4-5

Свържете се с SHARP Life APP

Влезте в менюто, натиснете бутон и и влезте в интерфейса на Разширените настройки, както е показано на (Фигура 4-6).

Изберете "APP Download" и сканирайте QR кода, за да изтеглите приложението SharpLife на вашия телефон. След като изтеглянето е завършено, включете Bluetooth на мобилния телефон и влезте в приложението, за да търсите устройството за свързване. Когато инструментът показва иконата на Bluetooth, както е показано на (Фигура 4-7), връзката е успешна.

Махнете връзката

Има няколко начина да прекъснете връзката на приложението с продукта:

- Изключете Bluetooth на вашия телефон
- Натиснете и задръжте бутон и бутон едновременно за 2 секунди, след което на дисплея ще се покаже "Bluetooth връзката е премахната"
- Изберете Премахни устройство в приложението
- Изключете електрическия велосипед

Настройка на езика

Изберете и влезте в интерфейса на Разширените настройки. Влезте в настройките за език и натиснете бутон или , за да изберете желаните език. За да запазите настройките, задръжте натиснат бутон и се върнете към предишното меню. Следващата фигура показва интерфейса за работа.

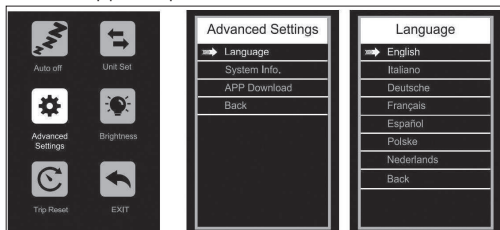

USB гнездо за зареждане

За ваше удобство на модула на дисплея е разположено USB гнездо за зареждане. За да получите достъп до гнездото, издръпайте капака на гнездото на една страна.

Приложение SHARP Life

ВАЖНО:

Инсталирането на приложението позволява актуализации на текущия софтуер и по този начин продължава подобренията.

Можете да изтеглите приложение SHARP Life на мобилното си

устройство, за да се насладите на допълнителни предимства и функции. В това число:

- Наблюдение на скоростта на устройството.
- Превключване на мерните единици за скорост и разстояние между километри и мили.

Кликнете върху (Добави устройство), когато електрическият велосипед е включен.

Вашето устройство автоматично ще сканира за вашия електрически велосипед. Уверете се, че функцията Bluetooth е активирана на вашия телефон. Разрешете услугите за местоположение, ако се поиска.

Когато устройството бъде намерено, вдвояването чрез Bluetooth ще завърши.

ЗАБЕЛЕЖКА:

Ако искате да се свържете с електрическият велосипед с нов акаунт, има два начина:

1. Отстранете устройството от предишния акаунт.
2. Натиснете и задръжте бутона ¹ Mode и бутона ¹ едновременно за 2 секунди, за да премахнете връзката на Bluetooth от дисплея, след което новият акаунт може да се свърже с него.

За да добавите вашия електрически велосипед към приложението.



<https://www.sharpconsumer.com/sharp-life-app>

Поддръжка

Интервал	Прегледайте	Обслужване	Сменете
Седмично, 160-321km (100-200 ми)	<p>Проверете хардуера за правилно въртящ момент.</p> <p>Проверете задвижващата система за правилно подравняване и функциониране (включително колана, свободното колело, веригата).</p> <p>Проверете правилността на колелото и за тиха работа на колелото (без шум от спиците)</p> <p>Проверете състоянието на рамката за евентуални повреди.</p>	<p>Почистете рамката, като я изтриете с влажна кърпа.</p> <p>Използвайте регулатор(и) на барабана за регулиране на напрежението на кабелите на задния дерайлър/спирачките, ако е необходимо.</p>	<p>Заменете всички компоненти, които са потвърдени от нашата продуктова поддръжка или сертифициран велосипеден механик, че са повредени безвъзвратно или счупени.</p>
Месечно, 402-1207 км (250-750 ми)	<p>Проверете подравняването на накладките на спирачките, напрежението на спирачния кабел.</p> <p>Проверете разтягането на колана.</p> <p>Проверете кабелите на спирачките и превключателя за корозия или разplitане.</p> <p>Проверете напрежението на спиците.</p> <p>Проверете монтажа на аксесоарите (болтове за монтаж на рейка, оборудване за калник и съгласуване).</p>	<p>Проверете въртящия момент на сглобката на валовите и педалите.</p> <p>Почистете спирачните и превключващите кабели.</p> <p>Проверете и затегнете колелата, ако се открият някакви свободни спици.</p>	<p>Сменете кабелите за спирачките и смяната на скоростите, ако е необходимо.</p> <p>Сменете спирачните накладки, ако е необходимо.</p>
Всеки 6 месеца, 1207-2011 км (750-1250 ми)	<p>Проверете задвижващата система (ремък, преден венец, свободен венец).</p> <p>Проверете всички кабели и корпуси.</p>	<p>Препоръчва се стандартна настройка от сертифициран и уважаван велосипеден механик.</p> <p>Намажете долния скоба.</p>	<p>Сменете накладките на спирачките.</p> <p>Сменете гумите, ако е необходимо.</p> <p>Сменете кабелите и корпусите, ако е необходимо.</p>

Ако използвате велосипеда при трудни условия или карате повече от 2,000 км/1,250 мили на година, съкратете интервалите за проверка и направете инспекция в сервиз за велосипеди на всеки 6 месеца.

Винтови съединения

- Редовно проверявайте автомобила за отпуснати винтови връзки според графика за поддръжка и затегнете отпуснатите винтове с динамометричен ключ.
- Не карайте велосипеда, ако откриете, че някой от винтовите връзки са се разхлабили.
- Ако нямате необходимите умения и инструменти, проверете дали връзките с винтове са затегнати от професионалист.

Рамка и вилки

- Проверете рамката и твърдата вилица за пукнатини, деформации или обезцветяване.
- Ако рамката или вилките са напукани, деформирани или обезцветени, незабавно се свържете с професионалист.
- Не използвайте велосипеда, ако откриете каквито и да е пукнатини, деформации или дисколорации.

Седалка

- Проверете дали можете да завъртите седалката.
- Ако може да завъртите седалката, затегнете щипката на седалковата тръба. Спазвайте приложимите въртящи моменти.
- Проверете дали можете да преместите седалката хоризонтално в посоката на движение или в обратната посока.
- Ако можете да преместите седалката, регулирайте щипката за седалката.

Колела

- Проверете дали Проверете дали предното или задното колело могат да се движат странично и дали гайките на колелата се движат.
- Ако гайките на колелата се движат, поискайте професионалист да провери винтовите връзки.
- Ако бързосвързващият ос се движи, регулирайте оса.

- Ако предното или задното колело се движи странично, поискайте професионалист да провери колелото.
- Проверете дали има равно разстояние от двете страни между предната гума и предната вилка, както и между задната гума и рамката.
- Ако разстоянията не са идентични, поискайте професионална проверка на предните и задните колела.
- Издигнете велосипеда и завъртете предното или задното колело. Проверете дали предното или задното колело се върти странично или навън.
- Ако предното или задното колело се върти странично или навън, поискайте професионална проверка на колелото.
- Редовно проверявайте предните и задните ободи за пукнатини, деформации или промени в цвета.
- Проверете дали обръчът е под вътрешната тръба и лентата на обръча.
- Не използвайте велосипеда, ако ободът е напукан, деформиран или обезцветен.
- Поискайте професионалист да провери дали има някакви повреди по ободите, материалите или алуминия.
- Нежно стискайте спиците заедно с палеца и пръстите си, за да проверите дали напрежението е еднакво за всички спици.
- Ако напрежението варира или спиците са разхлабени, поискайте професионалист да провери напрежението на спиците.

Гуми

- Проверете дали налягането в гумите е правилно според данните на страничната стена на гумата.
- Проверете дали гумите са без пукнатини и повреди от чужди тела.
- Проверете дали можете ясно да усетите протектора на гумата.

- Ако гумата е напукана или повредена, или дълбочината на грайфера е твърде ниска, заменете гумата от професионалист.

Спирачка

Важно е да научите и запомните кой спирачен лост контролира кой спирач (преден/заден), за да гарантирате вашата безопасност. За да проверите с каква конфигурация е настроен вашият велосипед, стиснете един от спирачните лостове и вижте дали се задейства предната или задната спирачка. Сега направете същото с другия спирачен лост. Запомнете тази конфигурация. Докато тествате конфигурацията на спирачките, уверете се, че ръцете ви могат удобно да достигнат и стиснат лостовете без проблеми. Ако изпитвате някакви проблеми или неудобство при управлението на спирачките, моля, свържете се с нас преди да карате. Прегледайте ръководствата за употреба на производителя на спирачките и се уверете, че правилно поддържате спирачките си. Ваша е отговорността да разпознаете, кога накладките на спирачките ви трябва да бъдат сменени.

Батерия

Съществува е да следвате тези инструкции и съвети за безопасност, за да запазите дълготрайността на живота на батерията си и да гарантирате правилната ѝ работа.

- Заредете напълно батерията преди всяко пътуване, за да сте сигурни, че е готова за цялото пътуване. Това ще помогне да се намали вероятността от прекомерно разреждане на батерията.
- Ако батерията се повреди физически или стане нефункционална, ако е била изпусната или участвала в катастрофа, или ако забележите, че работи ненормално, моля, преустановете употребата и се свържете незабавно с продавача.
- Съхранявайте батерията на сухо, в помещение с климатичен контрол при температура между 0°C и 40°C.

Напрежението пада, когато батерията е слаба, което може да доведе до ослабване на електрическата помощ. Препоръчително е да започнете зареждане при 20-40% заряд.

Зареждане	80-100%	80%	60%	40%	20%	0-20%
Напрежение на батерията/V	41.6	39	37.5	36	34.5	31

Зареждане на вашата батерия

- Зарядното устройство е с номинално напрежение 100–240V. Преди да започнете всяко зареждане, уверете се, че сте проверили зарядното устройство, кабелите на зарядното устройство и батерията за повреди.
- Зареждането отнема около 3-4 часа. По редки случаи може да отнеме по-дълго време за напълно зареждане на батерията, особено когато велосипедът е нов или не е използван за дълго време.
- Зареждайте батерията само с приложения зарядно, тъй като други могат да причинят щети на батерията или да увеличат вероятността за пожар или експлозия.
- Въпреки че зарядното устройство е проектирано да спира автоматично зареждането, когато батерията е пълна, не я оставяйте включена повече от 12 часа.
- Уверете се, че зарядното ви устройство е изолирано от течности, мръсотия и отпадъци.

Диапазонът на едно зареждане силно зависи от няколко обстоятелства, като (но не само):

- Метеорологични условия, като стайна температура и вятър;
- Условия на пътя, като надморска височина и пътна повърхност;
- Състояние на велосипеда, като например налягане на гумите и ниво на профилактика;
- Използване на велосипеда, като ускоряване и смяна на скоростите;
- Тегло на карач и багаж;
- Количество цикли на зареждане и разреждане;

- Възраст и състояние на батерията.

Бележки за зарядното устройство

- Зарядното устройство трябва да се използва само в помещение, на хладно, сухо и добре проветрено място, на плоска, стабилна и твърда повърхност.
- Избягвайте излагането на зарядното устройство на течности, прах, боклук или метални предмети. Не покривайте зарядното устройство с нищо, докато е в употреба.
- Съхранявайте и използвайте зарядното устройство на безопасно място, далеч от децата.
- Зареждането на батерията до пълно преди всяка употреба помага за удължаване на нейния живот и намалява риска от прекомерно разреждане.
- Не използвайте друг зарядно устройство, освен оригиналното, което сте получили с вашата поръчка, или зарядно устройство, специално предназначено за конкретния велосипед, който сте закупили директно от SHARP.
- Този зарядно е проектирано за стандартни домашни AC електрически контакти с входно напрежение от 110-240V 50/60 Hz и автоматично открива и изчислява входното напрежение. Не опитвайте да отворите зарядното устройство или да променят входното напрежение.
- Не дърпайте и не мъкнете зареждащия кабел. При изключване, дърпайте пластмасовия щепсел, за да извадите внимателно кабела за AC/DC захранване.
- Нормално е зарядното устройство да стане умерено топло по време на зареждане. Ако зарядното устройство е твърде горещо на допир, или ако усещате мирязма или забелязвате други признаци на прегряване, спрете да използвате зарядното устройство и се свържете със Сервизния център на SHARP.
- При използване на зарядното устройство, индикаторът трябва да е обрънат нагоре. Не обръщайте зарядното устройство, тъй като това може да затрудни охлаждането и да съкрати неговия живот.
- Използвайте само оригиналния зарядно устройство, предоставено от SHARP, или такова, което е предназначено за вашия конкретен модел велосипед и е одобрено от SHARP. Не използвайте зарядни устройства от вторичния пазар, които могат да причинят повреда, сериозни наранявания или смърт.
- Неспазването на информацията за зареждане на батерията, изброена тук, може да причини ненужни щети на компонентите за зареждане, батерията или зарядното устройство и може да доведе до лоша работа на батерията или неспособността ѝ да работи правилно. Щетите по батерията, причинени по този начин, не се покриват от гаранцията.

Балансиране на вашата акумулатор

Когато получите велосипеда си за първи път, е важно да следвате тези стъпки, за да гарантирате, че клетките на батерията ви са правилно балансирани, а цел да работят възможно най-ефективно.

1. При първото зареждане след получаване на вашата велосипед (или след дълъг период на съхранение), уверете се, че зареждате батерията поне 4 часа преди да карате.

ЗАБЕЛЕЖКА: Препоръчваме да зареждате батерията поне 4 часа за първите три зареждания, за да гарантирате правилното балансиране на клетките.

2. След първите три пътувания, можете да започнете рутинните процедури за зареждане.

Проверка на електрическата задвижваща система

- Проверете всички кабели, за да се уверите, че няма повреда.
- Прегледайте дисплея за пукнатини и повреди. Проверете дали е здраво закрепен.
- Проверете контролния блок за пукнатини и повреди. Проверете дали е здраво закрепен.
- Проверете презареждащата се батерия, за да се уверите, че няма повреда.

- Проверете дали всички контакти на щепселите са правилно поставени и ги свържете отново, ако е необходимо.
- Проверете кабела и външния корпус, за да потвърдите, че няма повреда.
- Проверете мотора, за да се уверите, че няма повреда.

Почистване

- Винаги изключвайте батерията и изваждайте зарядното устройство от зарядния порт и стенния контакт, преди да почистите батерията или велосипеда.
- Използвайте суха или леко влажна кърпа за почистване на батерията или рамката на велосипеда. Ако има мръсотия в или около порта за зареждане, опитайте да я премахнете с ниско налягане на въздуха или мека четка. За инструкции как да почистите компонентите на задвижването, моля, обърнете се към инструкциите на производителя на задвижването.
- При почистване, уверете се, че портът за зареждане на велосипеда е напълно затворен и никаква вода не влиза в контакт с електрическите компоненти. Ако е мокър, оставете порта за зареждане отворен, за да изсъхне напълно, преди да свържете зарядното устройство.
- Бъдете внимателни да не повредите или изложите електрическите компоненти на вода. Не използвайте високо налягане за миене на батерията, мотора или други електрически компоненти. Повредата на електрическите компоненти или излагането им на вода може да предизвика пожар, който може да доведе до сериозни наранявания или дори смърт. Не използвайте или зареждайте батерия, която смятате, че е попаднала вода вътре. Също така, всички конектори, включително порта за зареждане, трябва да бъдат напълно сухи и чисти преди използване или зареждане на велосипеда.
- Не използвайте алкохол, разтворители или абразивни почистващи препарати за почистване на зарядното устройство. Вместо това, използвайте суха или леко влажна кърпа. Почистване само на повърхността на велосипеда.

Информация за обслужване

ПРЕДУПРЕЖДЕНИЕ

ТЕХНОЛОГИЧНИТЕ ПОСТИЖЕНИЯ СА НАПРАВИЛИ ВЕЛОСИПЕДИТЕ И КОМПОНЕНТИТЕ ЗА ВЕЛОСИПЕДИ ПО-СЛОЖНИ, А ТЕМПЪТ НА ИНОВАЦИИТЕ СЕ УСКОРЯВА.

НЕВЪЗМОЖНО Е ТОВА РЪКОВОДСТВО ДА ПРЕДОСТАВИ ЦЯЛАТА ИНФОРМАЦИЯ, НЕОБХОДИМА ЗА ПРАВИЛЕН РЕМОНТ И/ИЛИ ПОДДРЪЖКА НА ВАШИЯ ВЕЛОСИПЕД.

За да минимизирате вероятността от инцидент и възможна травма, трябва да се консултирате с професионалист за всякакъв ремонт или поддръжка, включително тези, които не са специфично описани в това ръководство. Също така е важно да знаете, че вашите индивидуални изисквания за поддръжка ще бъдат определени от всичко, от вашия стил на каране до географското място.

Консултирайте се с професионалист за помощ при определяне на вашите изисквания за профилактика.

ПРЕДУПРЕЖДЕНИЕ

МНОГО ЗАДАЧИ ЗА ОБСЛУЖВАНЕ И РЕМОНТ НА ВЕЛОСИПЕДИ ИЗИСКВАТ СПЕЦИАЛНИ ЗНАНИЯ И ИНСТРУМЕНТИ.

Не започвайте никакви регулирания или обслужване на вашия велосипед, докато не научите от професионалист как да ги извършвате правилно. Неправилно регулиране или обслужване може да доведе до повреда на велосипеда или до инцидент, който може да причини сериозни наранявания или смърт.

Ако искате да научите как да извършвате основно обслужване и ремонт на вашия велосипед, имате три възможности:

1. Попитайте Сервизния център за копия на инструкциите за инсталация и обслужване на производителя за компонентите на вашия велосипед или се свържете с производителя на компонента.
2. Попитайте Сервизния център да ви препоръча книга за ремонт на велосипеди.
3. Попитайте Сервизния център за наличието на курсове за ремонт на велосипеди във вашия район.

Препоръчваме да помолите професионалист да провери качеството на вашата работа първия път, когато работите по нещо и преди да карате велосипеда, само за да сте сигурни, че сте направили всичко правилно. Тъй като това ще изисква времето на механик, може да има скромно заплащане за тази услуга.

Препоръчваме също така да се консултирате с професионалист относно получаването на резервни части, като вътрешни гуми, крушки и др., тъй като ще ви бъде полезно, веднъж след като научите как да ги сменят, когато се наложи това.

Условия за гаранция

ПРОДЪЛЖИТЕЛНОСТ НА ГАРАНЦИЯТА

- Всеки велосипед има полезен продуктوں живот. Тази ограничена гаранция не предполага или подразбира, че рамката или компонентите никога не могат да се счупят или ще издържат вечно. Тази ограничена гаранция покрива производствени дефекти, които възникват в рамките на нормалния живот и употреба на продукта.
- Другите компоненти се покриват от посочената гаранция, ако има такава, на техния производител, и те не се покриват от тази ограничена гаранция.

УСЛОВИЯ ЗА ГАРАНЦИЯ

- Тази ограничена гаранция се прилага само за велосипеди, закупени в сглобено и регулирано състояние от оторизирани търговци на Sharp.
- Тази ограничена гаранция се прилага само за оригиналния собственик на велосипеда и не може да бъде прехвърлена на следващите собственици.
- За установяване на доказателство за покупка е необходим оригиналният касов бон и той трябва да бъде предоставен на Sharp за всички случаи на гаранционни претенции към Sharp. Sharp ще изисква от клиентите да изпълняват задължителна стандартна процедура за гаранционни претенции, която ще включва медии като снимки и видеокопиове, за да помогне на Sharp да открие проблема с продукта. Само отделните компоненти са покрити от гаранцията. Разходите за демонтаж, сглобяване и настройка на компонентите се поемат от клиента, който подава претенцията. Разходите и неудобствата, произтичащи от загубата на възможност за използване на продукта, не са покрити по време на гаранционната процедура.
- Повредите, произтичащи от нормалната употреба и износване, включително резултатите от умора, не са покрити. Отговорност на собственика е редовно да проверява и правилно да поддържа велосипеда си. Някои елементи, които обикновено показват повреди от нормалната употреба и износване, включват: Спирачни накладки, Спици, Гуми, Вътрешни гуми, Пиньон на свободен ход, Седалка, Стойка за паркиране
- Избледняването на боята, причинено от въздействието на ултравиолетова светлина (UV) или излагане на открито, не е покрито от тази ограничена гаранция.
- Всички разходи за работна заплата за гаранционно обслужване, включително прехвърлянето на компоненти и/или инсталацията на нови компоненти, са отговорност на собственика на велосипеда.
- Поради еволюцията на продуктите и излизането им от употреба (като продукти, които са спрени или вече не се държат на склад),

някои рамки или компоненти може да не са налични за по-стари модели. В тези случаи, Sharp може да реши да предостави заместител, който определя като най-близък до съответния модел, но намирането и плащането за компоненти е отговорност на собственика на велосипеда.

- Всички решения по тази ограничена гаранция ще бъдат взети единствено на усмотрението на Sharp, включително, но не само, решението да се ремонтира или замени дефектен продукт и какъв заместител на продукта е най-близкият сравним продукт, който е наличен в момента.

ИЗКЛЮЧЕНИЯ ОТ ГАРАНЦИЯТА

Тази гаранция не покрива:

- Повреда или неизправност поради злоупотреба, небрежност, неправилна употреба или инцидент.
- Щети от екстремно каране; скокове по рампи; акробатики; състезателни събития, като велосипедни състезания, мотокрос с велосипеди или подобни дейности; или всяка дейност, която не е съобразена с предназначението на продукта.
- Щети, причинени от прекомерно излагане на елементи, като вода, в резултат на несъхраняване на велосипедите в закрито.
- Щети, възникнали в резултат на неправилно зареждане на батерийния пакет или използване на зарядно устройство, което не е предоставено от Sharp.

Всички гаранции стават невалидни, ако велосипедът е изложен на злоупотреба, пренебрежение, неправилно ремонтиране, неправилно сглобяване, липса на подходяща поддръжка според ръководството на собственика, промяна, модификация, монтаж на несъвместими части, корозия, инцидент или друга аномална, прекомерна или неправилна употреба. Освен това, тази гаранция не покрива щети, свързани с комерсиална употреба.

Правна документация

RoHS

- SHARP удостоверява, че този продукт и неговата опаковка са в съответствие с Директивата от 2017 г., изменяща Директивата RoHS за ограничаване на опасните вещества в електрическите и електронните уреди, обикновено известна като RoHS.

Съхранение

- Съхранение на вашия акумулатор.
 - Ако планирате да съхранявате велосипеда си (или резервната батерия) за период по-дълъг от две седмици, моля, уверете се, че следвате тези указания, за да поддържате живота на батерията си.
1. Периодично проверявайте батерията и се уверете, че зарядът е поне до 80%.
 2. Съхранявайте вашата батерия на хладно и сухо място при температура между -20 °C и 20 °C.
- Неспазването на правилната грижа за батерията може да доведе до ненужни щети на компонентите, батерията и зарядното устройство, което води до подчинена работа или неизправност. Загубата на капацитет на батерията не се покрива от гаранцията.

Транспорт

- При превоз или транспортиране на акумулатора на дълги разстояния, включително въздушен транспорт, зарядът трябва да бъде намален до 50% или по-малко, в случай че се повреди по време на превоза. Опаковайте го внимателно. Никога не превозвайте повреден акумулатор със самолет.
- Транспортирането и/или изпращането на вашата батерия може да бъде обект на ограничения и може да изисква специално обслужване, етикетирание и опаковане. Информирайте се за приложимите законови изисквания и разпоредби във вашата страна или щат и проверете с вашата авиокомпания или превозвач.
- Имайте предвид, че вашият електрически велосипед може да е значително по-тежък от велосипед без моторна поддръжка.

Отстраняване на неизправности

Код за грешка

Ако има проблем с електрическата система, на дисплея ще се появи код за грешка. Не се колебайте да се свържете с нашия сервизен център за отстраняване на проблемите.



Ето дефиниции на кодовете за грешки.

Код за грешка	Дефиниция
21	Аномален ток
23	Моторът е извън фаза
24	Грешка в сигнала на Хол сензора на мотора
25	Аномално спиране
30	Проблем с комуникацията

Симптоми	Възможни причини	Най-често срещаните решения
Велосипедът не работи.	<ol style="list-style-type: none"> 1. Недостатъчна мощност на батерията 2. Неизправни връзки 3. Батерията не е напълно поставена в подложката 4. Неправилна последователност за включване 5. Спирачките са приложени 	<ol style="list-style-type: none"> 1. Заредете батерията 2. Почистете и ремонтирайте конекторите 3. Инсталирайте батерията правилно 4. Включете велосипеда, следвайки правилната последователност 5. Освободете спирачките
Нередовно ускорение и/или намалена максимална скорост.	<ol style="list-style-type: none"> 1. Недостатъчна мощност на батерията 	<ol style="list-style-type: none"> 1. Заредете или сменете батерията
Моторът не реагира, когато велосипедът е включен.	<ol style="list-style-type: none"> 1. Свободно висящи кабели 2. Свободен или повреден кабел на щепсела на мотора 3. Повреден мотор 	<ol style="list-style-type: none"> 1. Поправете и/или свържете отново 2. Закрепете или сменете 3. Ремонттирайте или заменете
Намален обхват.	<ol style="list-style-type: none"> 1. Ниско налягане на гумите 2. Нисък или дефектен акумулатор 3. Шофирането с твърде много хълмове, срещу вятъра, спиране и/или прекомерно натоварване 4. Батерията е разреждана за дълъг период от време без редовни зареждания, е остаряла, повредена. 5. Трения на спирачките 	<ol style="list-style-type: none"> 1. Регулирайте налягането на гумите 2. Проверете връзките или заредете батерията. 3. Помощ с педалите или корекция на маршрута. 4. Свържете се с поддръжката на продукта, ако намаляването на диапазона продължава. 5. Регулирайте спирачките
Батерията няма да се зарежда.	<ol style="list-style-type: none"> 1. Зарядното устройство не е добре свързано 2. Зарядното устройство е повредено 3. Акумулаторът е повреден 4. Повредено електрическо окабеляване 	<ol style="list-style-type: none"> 1. Коригирайте връзките 2. Сменете 3. Сменете 4. Ремонттирайте или заменете
Колелото или моторът издават странни шумове.	<ol style="list-style-type: none"> 1. Свободни или повредени спици на колелото или обод 2. Свободно или повредено моторно окабеляване 3. Задният дерайльор не превключва 	<ol style="list-style-type: none"> 1. Затегнете, ремонттирайте или сменете 2. Свържете отново или сменете мотора. 3. Регулирайте задния дерайльор

Технически спецификации

Модел	BK-GS03E-W	BK-GS03E-G
Общо		
Цветове	Бяло	Сив
Размер	M	M
Максимална скорост (EC/ Великобритания)	25 км/ч	25 км/ч
Пробег	до 85 км	до 85 км
Тегло	19,5 кг	19,5 кг
Максимално натоварване	120 кг	120 кг
Височина на карача	165-190 см	165-190 см
Електроника		
Мотор	36V 250W	36V 250W
Батерия	36V 7.8Ah/280.8Wh	36V 7.8Ah/280.8Wh
Сензор	Сензор за каданс, Сензор за въртящ момент	Сензор за каданс, Сензор за въртящ момент
Дисплей	IP66 Водоустойчив TFT цветен LCD дисплей	IP66 Водоустойчив TFT цветен LCD дисплей
Зарядно устройство	100V-240V/2A Умно зарядно	100V-240V/2A Умно зарядно
Време за зареждане	4 часа	4 часа
Задаване на рамка		
Рамка	Рамка от алуминиева сплав	Рамка от алуминиева сплав
Колела		
Гуми	700C × 35C гуми Kenda®	700C × 35C гуми Kenda®
Гуми	Алуминиева сплав в черно	Алуминиева сплав в черно
Предна главина	M9 × 13G × 36H през ос	M9 × 13G × 36H през ос
Спици	Променлив диаметър 304 Неръждаема стомана	Променлив диаметър 304 Неръждаема стомана
Спирачки		
Спирачки	Дискови спирачки Shimano®AMT 200JRRRX155 с ротори от 160mm	Дискови спирачки Shimano®AMT 200JRRRX155 с ротори от 160mm
Спирачни лостове	Shimano® AMT200JRRRX155	Shimano® AMT200JRRRX155
Трансмисия		
Веригово колело	PIONEER-244A-5 1/2*3/32*44T*9/16*170	PIONEER-244A-5 1/2*3/32*44T*9/16*170
Верига	C8 1/2*3/32*108L	C8 1/2*3/32*108L
Педал	170mm	170mm
Педали	HFbike®	HFbike®
Компоненти		
Седалка	Черна седалка	Черна седалка
Седалкова тръба	Ф27.2*2.3*350mm Алуминиева сплав	Ф27.2*2.3*350mm Алуминиева сплав
Кормило	Алуминиева сплав, 680mm	Алуминиева сплав, 680mm
Съббло	Алуминиева сплав	Алуминиева сплав

Размер на рамката	19.3 инча (49 см)	
Препоръчителна височина на карача	5'6"–6'3"	165 см–190 см
A Дължина на тръбата за седалката	20.5 инча	520 мм
B Reach	13.4 инча	340 мм
C Височина над основата	31.1 инча	790 мм
D База на колелата	40.2 инча	1020 мм
E Височина на долния упор	11.8 инча	300 мм
F Височина на седалката	36.2 инча - 42.5 инча	920–1080 мм

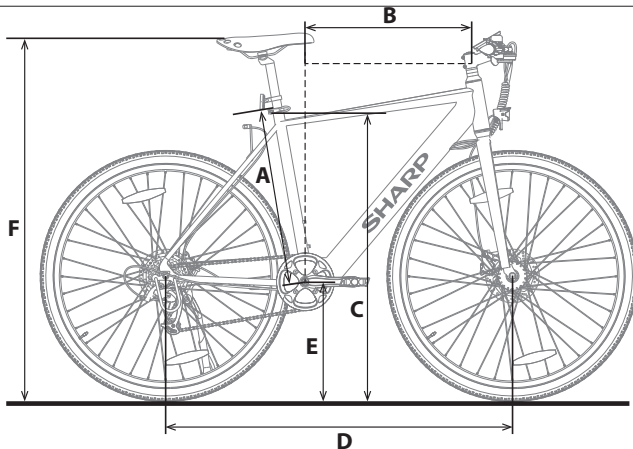

Zaštitni znak:



Oznaka i logotipi Bluetooth® su registrirani zaštitni znakovi u vlasništvu tvrtke Bluetooth SIG, Inc.

Koristite ovaj Brzi vodič za postavljanje i početak korištenja vašeg e-bicikla. Za detaljne informacije o vašem modelu e-bicikla molimo vas da pronađete internetski priručnik koji možete pronaći na linku navedenom ispod ili skeniranjem QR koda i pretraživanjem po modelu BK-G503.



<https://www.sharpconsumer.com/support/>

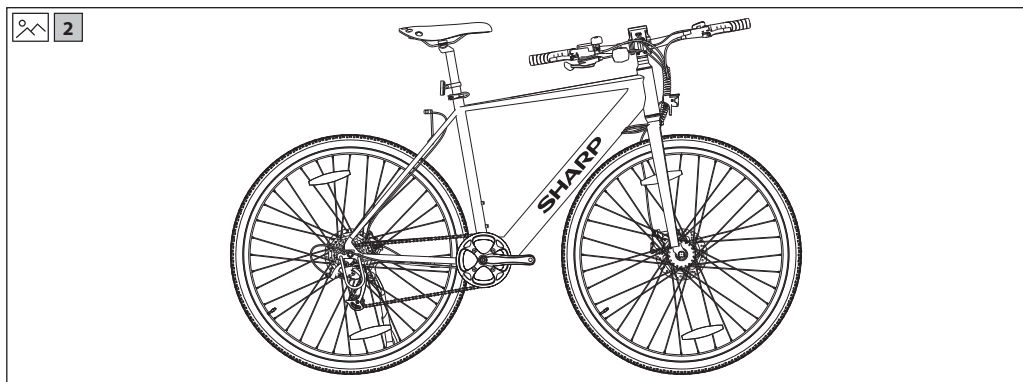
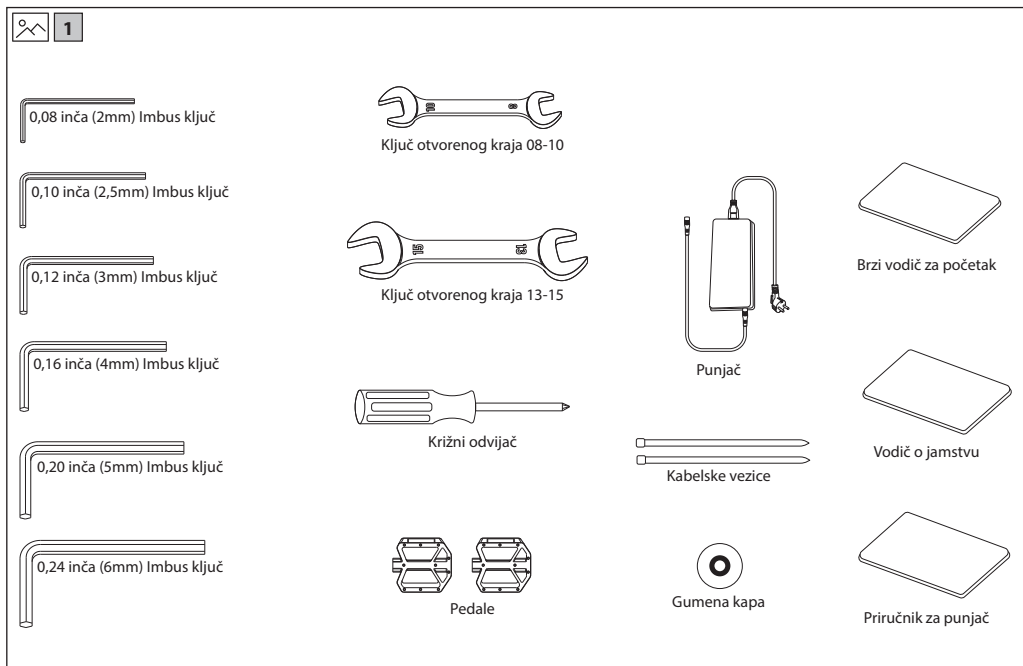

Važne sigurnosne upute



Pročitajte ove sigurnosne upute i pridržavajte se sljedećih upozorenja prije korištenja uređaja:



Ikona munje u jednakostraničnom trokutu upozorava korisnika na prisutnost neizoliranog "opasnog napona" unutar kućišta proizvoda, koji može biti dovoljno visok da predstavlja rizik od strujnog udara.



Uskličnik unutar jednakostraničnog trokuta upozorava na važne upute za upotrebu i održavanje (servisiranje) u dokumentaciji isporučenoj uz uređaj.



Ovaj simbol znači da proizvod treba odlagati na ekološki način, a ne s uobičajenim komunalnim otpadom.



AC napon



Oprema klase II

Da ne bi došlo do požara, svijeće i otvoreni plamen držite podalje od ovog proizvoda.



VAŽNO: Pažljivo pročitajte sljedeće upute i sačuvajte ih za slučaj potrebe.

OPREZ: Nosite zaštitnu kacigu!

Da biste smanjili rizik od ozljede, nosite odgovarajuću kacigu prilikom vožnje!

Rizik od nesreće i ozljede

- Neispravan rad e-bicikla zbog nedovoljnog znanja može uzrokovati nesreću. Molimo vas da se upoznate s funkcijama e-bicikla prije vožnje.
- Upoznajte se unaprijed s polugom kočnice ako niste dovoljno svjesni položaja prednjih i stražnjih kočnica. Također, prilagodite prema potrebi prije vožnje.
- Molimo provjerite jesu li kočnice pravilno podešene i funkcioniraju li dobro.

OPREZ: Oprema možda nije potpuno zategnuta, uključujući, ali ne ograničavajući se na vijke, matice, prednju osovinu, stražnji kotač, upravljačke mehanizme (volan, stabljika), kočioni sustav, pogonski sustav, pedale, itd.

Da biste smanjili rizik od ozljede, osigurajte da je sva biciklistička oprema čvrsto i ispravno zaključana na svoje mjesto i da nema gubitka opreme, lomova ili drugih vrsta oštećenja.

OPREZ: Ovaj bicikl dizajniran je za odrasle. Djeca mogu voziti samo pod nadzorom odraslih.

Da biste smanjili rizik od nesreće i ozljede, pobrinite se da bicikl i bilo koja njegova struktura nisu na dohvata ruke djece mlađoj od 3 godine.

OPREZ: Komponente bicikla mogu se oštetiti zbog nepravilne upotrebe.

Rizik od nesreće i ozljede!

- Ne prelazite preko rampi ili humaka biciklom.
- Ne koristite ovaj bicikl za vožnju u cross-country biciklizmu.
- Ne vozite bicikl preko stepenica, stijena ili drugih prepreka visine veće od 15 cm.

Neprimjerene dodatke ili izmjene na biciklu i neispravna dodatna oprema mogu uzrokovati kvar bicikla.

Da biste smanjili rizik od nesreće i ozljede, ne dodavajte dodatnu opremu koja nije kupljena od prodavatelja ili bez njegove dozvole, uključujući, ali ne ograničavajući se na, dječje sigurnosne sjedalice, prikolice, itd.

OPREZ: Ne vozite bicikl na rizičan način.

Da biste smanjili rizik od nesreće i ozljede, vozite bicikl samo na ispravan način. Provjerite možete li kontrolirati bicikl i ne pokušavajte opasne radnje, uključujući, ali ne ograničavajući se na vožnju bez ruku, skokove i podizanje prednjeg kotača.

OPASNOST: Nedostatak održavanja bicikla predstavlja rizik od nesreće i ozljede

Prije svake vožnje provjerite bicikl, uključujući, ali ne ograničavajući se na, funkciju kočnica, trošenje guma i PSI, stanje vijaka i matica, upravljanje i napetost žbica.

Ako čujete bilo kakvu neobičnu buku tijekom vožnje, odmah zaustavite i provjerite cijeli bicikl.

OPREZ: Osigurajte potpunu sukladnost s lokalnim zakonom.

Rizik od novčanih kazni i konfiskacije!

Prije vožnje bicikla, provjerite da bicikl zadovoljava standarde vašeg lokalnog zakonodavstva.

Reflektori nisu zamjena za potrebna svjetla. Vožnja u zoru, sumrak, noću ili u drugim trenucima loše vidljivosti bez adekvatnog sustava biciklističkog osvjetljenja i bez reflektora je opasna i može rezultirati ozbiljnom ozljedom ili smrću.

Ako vam bicikl ne odgovara pravilno, možete izgubiti kontrolu i pasti.

Vijci koji su previše zategnuti mogu se rastegnuti i deformirati.

Ne izlažite bateriju visokim temperaturama.

Vožnja s nepravilno podešenim kočnicama ili istrošenim kočionim pločicama je opasna i može rezultirati ozbiljnom ozljedom ili smrću.

Nikada ne napuhavajte gumu iznad maksimalnog tlaka označenog na bočnoj strani gume ili na rubu kotača. Ako je maksimalna ocjena tlaka za rub kotača niža od maksimalnog tlaka prikazanog na gumi, uvijek koristite nižu ocjenu. Prekoračenje preporučene maksimalnog tlaka može izbaciti gumu s ruba ili oštetiti rub kotača, što bi moglo oštetiti bicikl i ozlijediti vozača i prolaznike. Najbolji i najsigurniji način napuhavanja biciklističke gume na ispravan tlak je pomoću biciklističke pumpe koja ima ugrađen mjerач tlaka.

Prejako ili prebrzo kočenje može blokirati kotač, što bi moglo uzrokovati gubitak kontrole i pad. Naglo ili prekomjerno korištenje prednje kočnice može izbaciti vozača preko upravljača, što može rezultirati ozbiljnom ozljedom ili smrću.

Odmah zaustavite postupak punjenja ako primijetite čudan miris ili dim.

- SHARP nije odgovoran za ozljede/smrtno uzrokovane nepravilnom uporabom.
- Sharp nije odgovoran ako ne poštuju lokalne propise i ograničenja.
- Garancija ne pokriva štete uzrokovane nepravilnom uporabom uređaja, posebno u slučaju uporabe za nedomaće svrhe i izmjene i / ili prilagodbe potrebne za zemlje ili regije, za koje originalno nije bio dizajniran.
- Uvijek se pridržavajte lokalnih prometnih pravila i nacionalnih zakona i propisa prilikom korištenja vašeg e-bicikla.
- Uvijek se pridržavajte lokalnog ograničenja brzine. NE prekoračujte ograničenje brzine za vaš e-bicikl.
- Tijekom upotrebe uvijek nosite zaštitnu opremu.
- Uvijek nosite zaštitnu kacigu prilikom vožnje vašeg e-bicikla.
- Uvijek vozite s objema rukama na upravljaču. Nemojte voziti jednom rukom.
- Nemojte voziti u lošim vremenskim uvjetima.
- Ne koristite ovaj e-bicikl za izvođenje trikova ili opasnih manevara. Ovaj je bicikl dizajniran za kućnu upotrebu.
- Nemojte prevoziti druge osobe, terete, vreće i sl.
- U gužvama vozite polako.
- Prije upotrebe provjerite jesu li svi vijci dobro zategnuti.
- Pobrinite se da se preklapna osovinu uklapa u utor prilikom rasklapanja e-bicikla.
- Nemojte voziti po neravnim, mokrim, masnim ili zaleđenim cestama.



- Nemojte se provlačiti kroz prometnu gužvu ni izvoditi kretnje koje druge osobe ne mogu predvidjeti.
- Ne vozite e-bicikl ako ste izvan dobnih granica zemlje.
- Ne vozite e-bicikl preko zakonski dopuštene brzinske granice za e-bicikle u zemlji.
- Ne koristite e-bicikl ako je oštećen.
- Ne koristite e-bicikl ako baterija ispušta neobičan miris i/ili se zagrijava.
- Ne koristite e-bicikl ako iz njega curi tekućina, izbjegavajte kontakt i stavite izvan dohvata djece.
- Prije upotrebe, provjerite je li e-bicikl oštećen. Ne vozite ako postoji bilo kakva šteta.
- Pobrinite se da pročitate cijeli ovaj korisnički priručnik prije korištenja e-bicikla.
- Naučite kako voziti svoj e-bicikl prije korištenja na javnom prostoru.
- Ovaj e-bicikl može se identificirati prema modelu i serijskom broju koji se nalaze na ocjenjivačkoj pločici.
- Romobil pokreće elektromotor koji se nalazi u pogonskom kotaču.
- Samo jedna osoba može voziti e-bicikl.
- Ne modificirajte ovaj e-bicikl na bilo koji način.
- Nemojte upotrebljavati nikakve dijelove ni opremu koje nije preporučila ili odobrila tvrtka SHARP.
- Vožnja e-bicikla na ravnim površinama. Ne prelazite navedeni nagib.
- Pretjerana upotreba će smanjiti vijek trajanja ove e-bicikle.
- Budite oprezni jer kočnice i povezani dijelovi mogu postati vrući tijekom upotrebe. Nemojte dodirivati neposredno nakon upotrebe.

Upozorenja o bateriji i punjenju.

- Ne uključujte e-bicikl tijekom punjenja.
- Kada je baterija potpuno napunjena, iskopčajte kabel za punjenje.
- Indikator baterije na zaslonu prikazuje njezino trajanje.
- Kada je baterija pri kraju, to može rezultirati oslabljenom električnom pomoći. Preporučuje se da počnete s punjenjem kada je baterija na 20-40% kapaciteta.
- Napunite bateriju nakon svake upotrebe.
- Ako se e-bicikl ne koristi duže vrijeme, napunite ga barem jednom mjesečno. Imajte na umu da ako baterija dugo vremena nije napunjena, ući će u stanje samozastite i neće se moći napuniti. U tom slučaju, molimo vas da se obratite svom prodavatelju.
- Prilikom punjenja priključite punjač u priključak za punjenje prije nego što ga priključite u strujnu utičnicu.
- Tijekom punjenja svijetli crvena lampica na punjaču, što znači da se romobil normalno puni. Kada svijetli zelena lampica, punjenje je dovršeno.
- Za punjenje baterije upotrebljavajte samo originalni punjač.
- Punjač ima funkciju zaštite od prekomjernog punjenja, ako je e-bicikl 100% potpuno napunjen, punjač će automatski zaustaviti punjenje.
- Otpadne baterije i e-bicikle zbrinite u skladu s važećim propisima u vašoj zemlji.

Baterije

- Baterije nemojte izlagati visokim temperaturama i ne stavljajte ih na mjesta gdje se temperatura može brzo povećati, npr. blizu vatre ili na izravnu sunčevu svjetlost.
- Baterije nemojte izlagati prekomjernoj toplini, ne bacajte ih u vatru, ne rastavljajte ih i ne pokušavajte puniti nepunjive baterije jer mogu procuriti ili eksplodirati.
- Odlaganje baterije u vatru te mehaničko pritiskanje ili rezanje baterije mogu rezultirati eksplozijom.
- Ostavljanje baterije na vrlo visokoj temperaturi može rezultirati eksplozijom ili curenjem zapaljive tekućine ili plina.
- Izlaganje baterije vrlo niskom tlaku zraka može rezultirati eksplozijom ili curenjem zapaljive tekućine ili plina.
- **OPREZ:** Rizik od eksplozije ili oštećenja opreme, ako se koriste pogrešne vrste baterija.
- Nikad nemojte koristiti različite vrste baterija istovremeno ili miješati nove i stare baterije.
- Koristite samo propisane baterije.



Odlaganje ove opreme i baterija

- Ovaj uređaj nemojte odložiti pod nerazvrstan komunalni otpad. Vratite ga na označeno sabirno mjesto za recikliranje WEEE opreme sukladno lokalnim zakonima. Na taj način sudjelovat ćete u očuvanju prirodnih resursa i zaštiti okoline.
 - Većina država članica EU zakonom regulira odlaganje baterija. Simbol recikliranja na električnim uređajima, ambalaži i baterijama znači da te predmete treba pravilno odložiti. Za odlaganje iskorištene opreme i baterija upotrijebite za to predviđena odlagališta. Obratite se trgovcu ili lokalnim vlastima za više informacija.
- Uklanjanje baterije za odlaganje
- Baterija je bila skrivena u donjoj cijevi ispod. Dno cijevi ima poklopac i vijke za držanje baterije, kontrolera i kabela. Da biste uklonili bateriju, uklonite sve vijke na dnu i sa strane donje cijevi, odspojite kabel i otvorite prašinu na punjačkom priključku.



Izjava CE:

- Sharp Consumer Electronics Poland sp. z o.o. ovim putem izjavljuje da je ova oprema usklađena s osnovnim zahtjevima i drugim relevantnim odredbama RED smjernice 2014/53/EU.
- Puni tekst EU izjave o sukladnosti dostupan je sljedeći poveznicu www.sharpconsumer.com zatim ulaskom u odjeljak za preuzimanje vašeg modela i odabirom "CE izjave".



[www.sharpconsumer.com/
contact/](http://www.sharpconsumer.com/contact/)



[www.sharpconsumer.com/
support/](http://www.sharpconsumer.com/support/)



[www.sharpconsumer.com/
documents-of-conformity/](http://www.sharpconsumer.com/documents-of-conformity/)

Električni bicikl s pomoći pedala (EPAC):

Pedelec je vrsta bicikla opremljena funkcionalnošću električne pomoći pri pedaliranju. Može pružiti pomoć do maksimalne brzine od 25 km/h prilikom pedaliranja. Ovisno o modelu, aktivirajte način pomoći pri hodanju i provjerite povećava li se brzina do maksimalno 5 km/h.

Što se nalazi u kutiji:

Vodič za brzi početak upotrebe (ovaj dokument)

Dijelovi za E-bicikl

- 1 x E-bicikl

Kutija s dodatnom opremom

- 1 x Priručnik
- 1 x punjač
- 1 x Kabel za punjenje
- 6 x Imbus ključ
- 1 x Phillips odvijač
- 2 x Ključ otvorenog kraja
- 2 x Kabelske vezice
- 1 x Gumena kapa

Kutija s dodatnom opremom

(Pogledajte  1 na stranici 1)

Dijelovi bicikla

(Pogledajte  2 na stranici 1)

Broj okvira bicikla

Broj okvira bicikla može se pronaći utisnut na cijevi glave, kako je prikazano na slici. To je jedinstveni identifikator vašeg e-bicikla. Kada vam bicikl bude ukraden, upravo će serijski broj najviše povećati šanse za njegov povrat. Bilo bi dobro da ga zapišete negdje ili napravite fotografiju.

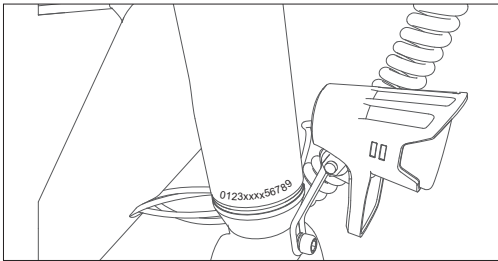

Sastavljanje E-bicikla

KORAK 1: Instalirajte i podesite upravljač

- Koristite imbus ključ od 5 mm za popuštanje dugog vijka na vrhu ventila stabiljke u smjeru suprotnom od kazaljke na satu. Koristite imbus ključ od 4 mm za popuštanje 2 vijka na strani ventila stabiljke. Okrenite upravljač za 90° u smjeru kazaljke na satu kako bi držač i gornja cijev bili u horizontalnoj liniji.
- Ponovno zategnite vijak u smjeru kazaljke na satu. Stavite gumenu kapicu na vrh stabiljke, kako je prikazano na (Slici 1-3, 1-4).
- Podesite instrument ploču i reflektor za niveliranje u horizontalni položaj tako da su u ravnoj liniji, kako je prikazano na (Slici 1-3).

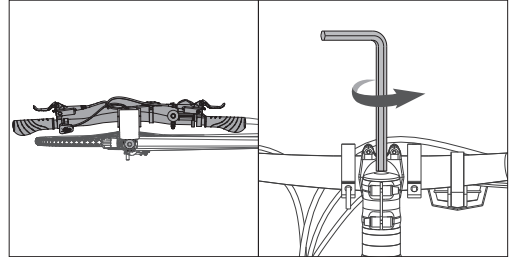

Slika 1-1

Slika 1-2

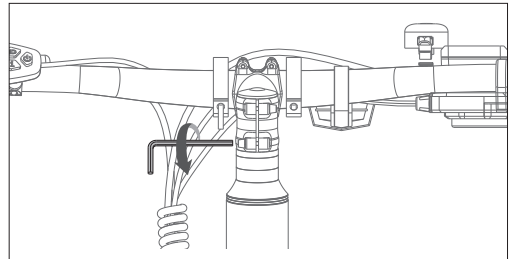

Slika 1-3

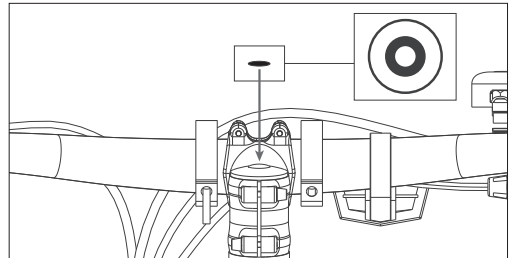

Slika 1-4

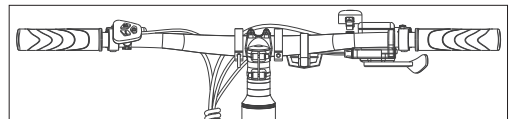

Slika 1-5

NAPOMENA:

Provjerite je li okretni moment vijka na vrhu otprilike 4-6 N·m.
Pobrinite se da je okretni moment onih s boka otprilike 6 N·m.

KORAK 2: Instalirajte pedale

- a. Koristite ključ od 15 mm za montiranje pedala, kako je prikazano na (Slici 6-1).

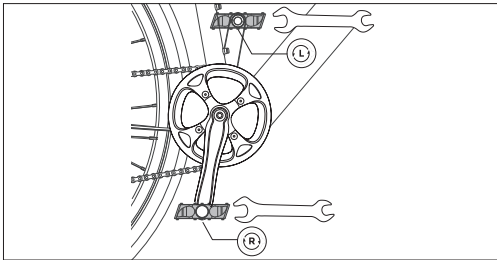
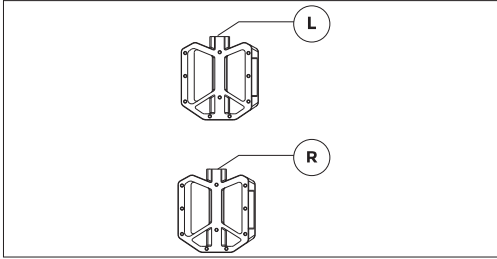

Slika 2-1

BILJEŠKE:

Pogledajte poklopce na svakom vijku pedale kako bi razlikovali lijevu i desnu pedalu.

Molimo Vas da obratite pažnju da se desna pedala zateže u smjeru kazaljke na satu, dok se lijeva pedala zateže u suprotnom smjeru od kazaljke na satu. Pobrinite se da je okretni moment 18 N-m.

Kako koristiti E-bicikl

Napunite bateriju prije prve upotrebe.

Kako napuniti

- Otvorite gumenu kapicu i uključite punjač u priključak za punjenje e-bicikla (Slika 3-1). Provjerite je li priključak za punjač u zadanom smjeru, kako je prikazano na (Slici 3-2).
- Uključite punjač u zidnu utičnicu.
- Kada je povezan s punjačem baterija, baterija će početi punjenje i indikator punjenja na punjaču će postati crven.
- Nakon što je punjenje završeno, indikator punjenja će postati zelen. Uklonite punjač baterije kada je potpuno napunjena.
- Zatvorite gumenu kapicu nakon punjenja.

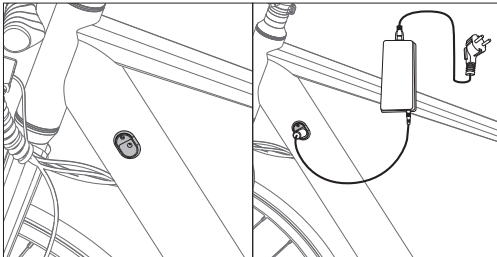

Slika 3-1

Slika 3-2

Kako pokrenuti E-bicikl

UKLJUČENO/ISKLJUČENO

Pritisnite i držite gumb za uključivanje/isključivanje (ON/OFF) 3 sekunde kako biste uključili zaslon.

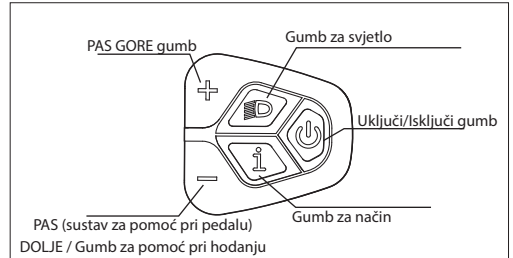

Razina pomoći pedala

Motor nudi pet načina pomoći bicikla: 0-5. Kratko pritisnite Gore ili Dolje za prebacivanje razine pomoći pri pedaliranju. Sučelje zaslona prikazano je na slici.

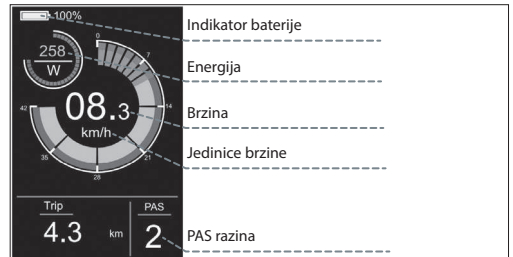

Prekidač svjetla

Pritisnite dugme svjetla za uključivanje svjetla. Nakon uključivanja svjetla, svjetlina pozadinskog osvjetljenja će se smanjiti i instrument će prikazati identifikator svjetla, kako je prikazano na slici. Pritisnite dugme za svjetlo ponovno da isključite svjetla.



Sučelje digitalnog zaslona

Prema zadanim postavkama, mjerac prikazuje stvarnu brzinu, kilometražu po putovanju (km), snagu motora (W) i razinu baterije (%). Pritisnite tipku Mode da biste prebacili informacije i izmijenili prikaz između pojedinačne kilometraže (km), ukupne kilometraže (km), maksimalne brzine (km/h), prosječne brzine (km/h) i vremena vožnje (min). Sučelje zaslona prikazano je na slici.

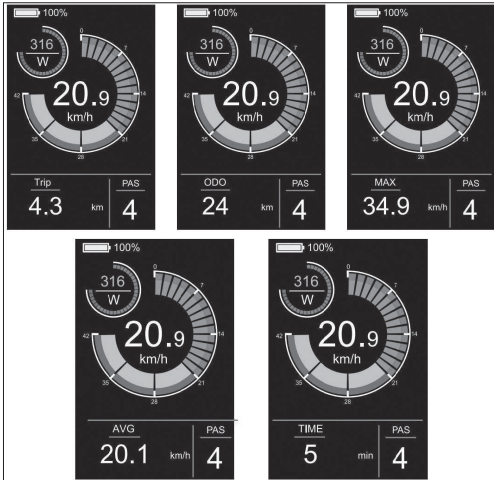

Pomoć pri hodanju

Pritiskom i držanjem tipke DOWN za smanjivanje 3 sekunde aktivira se način pomoći pri hodanju. E-bicikl će automatski ići brzinom do 5 km/h. Sučelje zaslona prikazano je na slici.



Izbornik postavki

U stanju pokretanja, kada je vozilo nepomično, držite pritisnute tipke UP i DOWN više od 2 sekunde istovremeno, a instrument će ući u sučelje postavki. Sučelje za rad prikazano je na slici. **Sve operacije moraju se izvoditi na brzini 0.**

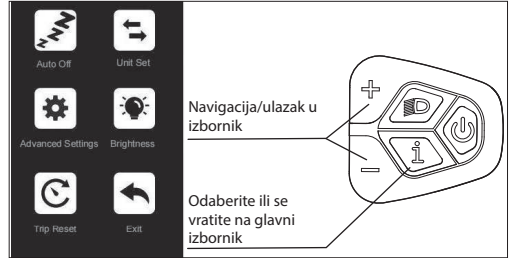

Kako postaviti

- Pritisnite gumb ili za prebacivanje i pritisnite gumb Mode za ulazak u postavke.
- Nakon ulaska u Postavke, možete prilagoditi parametre pritiskom na gumb i , te pritisnuti gumb za spremanje i povratak na višu razinu Postavki.

Što se može postaviti.

- **Automatsko isključivanje:** Ako unesete ovu postavku, možete prilagoditi vrijeme automatskog isključivanja, kako je prikazano na (Slici 4-1).
- **Postavka jedinice:** Ako unesete ovu postavku, možete prilagoditi jedinicu, kako je prikazano na (Slici 4-2).
- **Napredne postavke:** Ako uđete u Postavke, možete prilagoditi postavke jezika, pregledati informacije o verziji proizvoda i preuzeti aplikaciju, kako je prikazano na (Slici 4-3).
- **Svjetlina:** Ako unesete ovu postavku, možete prilagoditi svjetlinu pozadinskog osvjetljenja mjeraca, kako je prikazano na (Slici 4-4).
- **Ponovno postavljanje putovanja:** Ako unesete ovu postavku, možete izbrisati podatke o pojedinačnoj kilometraži i prilagoditi način brisanja pojedinačne kilometraži, kako je prikazano na (Slici 4-5).

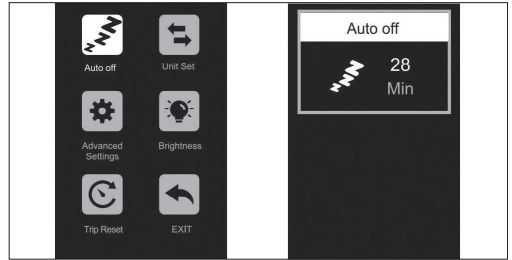

Slika 4-1

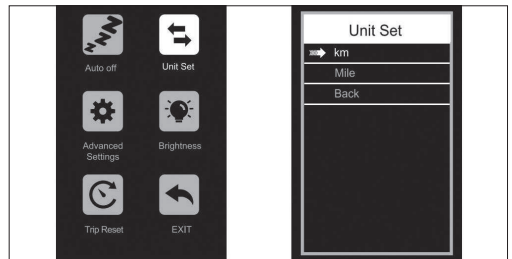

Slika 4-2

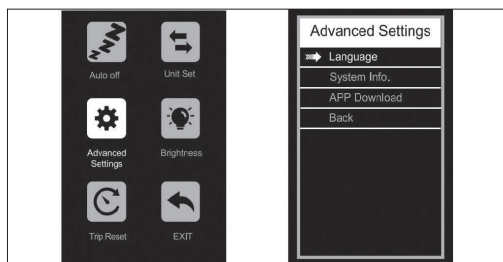

Slika 4-3



Slika 4-7

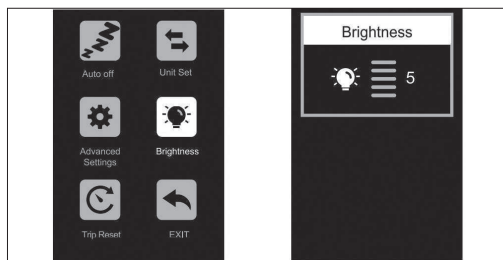

Slika 4-4

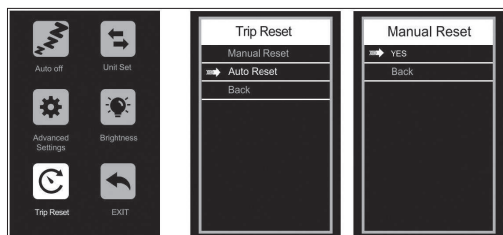

Slika 4-5

Connect to SHARP Life APP

Uđite u izbornik pritiskom na tipke $\left[\text{Menu} \right]$ i $\left[\text{Left} \right]$ te uđite u sučelje naprednih postavki, kako je prikazano na (Slici 4-6).

Odaberite opciju Preuzimanje aplikacije i skenirajte QR kod za preuzimanje SharpLife aplikacije na vaš telefon. Nakon što se preuzimanje završi, uključite Bluetooth na mobilnom telefonu i unesite aplikaciju kako biste pretražili uređaj za povezivanje. Kada instrument prikaže Bluetooth ikonu kao što je prikazano na (Slika 4-7), povezivanje je uspješno.

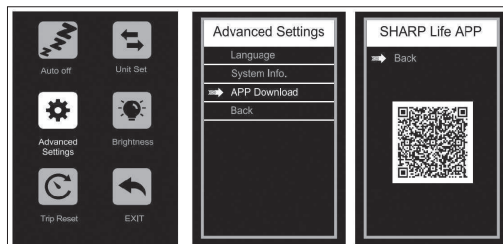

Slika 4-6

Uklonite vezu

Postoji nekoliko načina za odspajanje aplikacije od proizvoda:

- Isključite Bluetooth na svom telefonu
- Pritisnite i držite tipku $\left[\text{Menu} \right]$ i tipku $\left[\text{Left} \right]$ istovremeno 2 sekunde. Tada će se na mjerачu prikazati "Bluetooth prekinut"
- Odaberite Ukloni uređaj u aplikaciji
- Isključite E-bicikl

Postavljanje jezika

Odaberite i uđite u sučelje naprednih postavki.

Unesite postavke jezika i pritisnite gumb $\left[\text{Menu} \right]$ ili $\left[\text{Left} \right]$ kako biste odabrali željeni jezik. Da biste spremili postavke, pritisnite i držite gumb $\left[\text{Menu} \right]$ te se vratite na prethodni izbornik. Sljedeća slika prikazuje sučelje za rad.

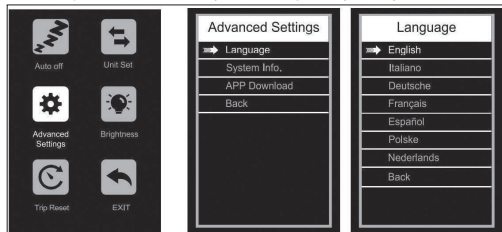

USB utičnica za punjenje

Radi vaše udobnosti, USB utičnica za punjenje nalazi se na modulu zaslona. Za pristup utičnici povucite poklopac utičnice na jednu stranu.

SHARP Life aplikacija

VAŽNO:

Instalacija aplikacije omogućuje ažuriranja trenutnog softvera i time kontinuirana poboljšanja.

Instalirajte aplikaciju SHARP Life na svoj mobilni uređaj kako biste uživali u dodatnim funkcijama. One obuhvaćaju:

- Praćenje brzine putem uređaja;
 - Promjena jedinica brzine/udaljenosti između kilometara i milja.
- Kliknite na (Dodaj uređaj), kada je e-bicikl uključen.

Vaš će uređaj automatski skenirati vaš e-bicikl. Provjerite je li funkcija Bluetootha omogućena na vašem telefonu. Dopustite usluge lokacije ako su zatražene.

Kada se uređaj pronađe, Bluetooth uparivanje je dovršeno.

NAPOMENA:

Ako želite povezati e-bicikl s novim računom, postoje dva načina:

1. Uklonite uređaj iz prethodnog korisničkog računa.
2. Pritisnite i držite tipku 'i' Mode i tipku '-' istovremeno 2 sekunde kako biste prekinuli vezu Bluetootha zaslona, a zatim se novi račun može povezati s njim.

Da biste dodali svoj e-bicikl u aplikaciju.



<https://www.sharpconsumer.com/sharp-life-app>

Održavanje

Interval	Pregledaj	Servis	Zamijenite
Tjedno, 160-321 km (100-200 mi)	Provjerite hardver za ispravan okretni moment. Provjerite je li pogonski sustav pravilno poravnan i funkcionalan (uključujući remen, slobodni kotač, lančanik). Provjerite ispravnost kotača i tihi rad kotača (bez buke od žbica) Provjerite stanje okvira za bilo kakvu štetu.	Očistite okvir brisanjem okvira vlažnom krpom. Koristite regulator(e) napetosti za podešavanje kablova mjenjača/ kočničkih poluga ako je potrebno.	Zamijenite sve komponente za koje naša podrška za proizvode ili certificirani ugledni biciklistički mehaničar potvrdi da su oštećene izvan popravka ili pokvarene.
Mjesečno, 402-1207 km (250-750 mi)	Provjerite poravnanje kočionih pločica, napetost kočionog kabela. Provjerite rastezljivost pojasa. Provjerite jesu li kočnički i mjenjački kablovi korodirali ili se počeli cijepati. Provjerite napetost žbica. Provjerite montažu dodataka (vijke za montažu nosača, hardver blatobrana i poravnanje).	Provjerite moment okretnog momenta pogonskog sklopa i pedale. Čisti kočioni i mjenjački kablovi. Provjerite i zategnite kotače ako se otkriju bilo kakvi labavi spojevi.	Zamijenite kočničke i mjenjačke kabele ako je potrebno. Zamijenite kočione pločice ako je potrebno.
Svakih 6 mjeseci, 1207-2011 km (750-1250 km)	Pregledajte pogonski sustav (remen, lančanik, slobodni zupčanik). Pregledajte sve kabele i kućišta.	Preporučuje se standardno podešavanje od strane certificiranog, uglednog mehaničara za bicikle. Podmažite donji nosač.	Zamijenite kočione pločice. Zamijenite gume ako je potrebno. Zamijenite kabele i kućišta ako je potrebno.

Ako koristite bicikl u izazovnim uvjetima ili vozite više od 2.000 km/1.250 mi godišnje, skratite intervale pregleda i obavite pregled u servisu za bicikle svakih 6 mjeseci.

Zglobni vijci

- Redovito provjeravajte vozilo za labave spojeve vijaka prema planu održavanja i zategnite labave vijke moment ključem.
- Ne vozite bicikl ako primijetite da su se bilo koji vijci olabavili.
- Ako vam nedostaje potrebno znanje i potrebni alati, provjerite labave spojeve vijaka kod stručnjaka.

Okvir i vilice

- Provjerite okvir i čvrstu vilicu za pukotine, deformacije ili promjene boje.
- Ako je okvir ili vilice puknuti, deformirani ili promijenili boju, odmah se obratite stručnjaku.
- Ne koristite bicikl ako pronađete bilo kakve pukotine, deformacije ili promjene boje.

Sjedalo

- Provjerite možete li zakrenuti sjedalo.
- Ako možete okrenuti sjedalo, stegnite stezaljku sjedala. Pratite primjenjive momente sile.
- Provjerite možete li pomaknuti sjedalo vodoravno u smjeru kretanja ili suprotnom smjeru.
- Ako možete pomaknuti sjedalo, podesite stezaljku sjedala.

Kotači

- Provjerite je li Provjerite može li se prednji ili stražnji kotač pomicati bočno i pomiču li se matice kotača.
- Ako se kotački vijci pomaknu, obratite se stručnjaku da provjeri spojeve vijaka.
- Ako se brzostezna osovina pomakne, prilagodite osovinu.
- Ako se prednji ili stražnji kotač pomiče bočno, obratite se stručnjaku da provjeri kotač.
- Provjerite postoji li jednaka udaljenost s obje strane između prednjeg kotača i prednje vilice te između stražnjeg kotača i okvira.
- Ako udaljenosti nisu identične, neka stručnjak provjeri prednje i stražnje kotače.
- Podignite bicikl i okrenite prednji ili stražnji kotač. Provjerite ljulja li se prednji ili stražnji kotač sa strane ili prema van.
- Ako prednji ili stražnji kotač oscillira bočno ili prema van, obratite se stručnjaku da provjeri kotač.

- Redovito provjeravajte prednje i stražnje obročje zbog pukotina, deformacija ili promjena boje.
- Provjerite je li rub ispod unutarnje cijevi i trake za rub.
- Ne koristite bicikl ako je obruč puknut, deformiran ili promijenio boju.
- Neka stručnjak provjeri postoji li bilo kakva šteta na rubu, materijalima ili aluminiju.
- Nježno stisnite spoke zajedno palcem i prstima kako biste provjerili je li napetost ista za sve spoke.
- Ako se napetost mijenja ili su krakovi kotača labavi, obratite se stručnjaku da provjeri napetost krakova.

Gume

- Provjerite je li tlak u gumi ispravan prema podacima na bočnoj strani gume.
- Provjerite jesu li gume bez pukotina i oštećenja od stranih tijela.
- Provjerite možete li jasno osjetiti profil gume.
- Ako je guma puknuta ili oštećena, ili je dubina profila preniska, zamijenite gumu kod profesionalca.

Kočnica

Važno je da naučite i zapamtite koja poluga kočnice kontrolira koju kočnicu (prednja/stražnja) kako biste osigurali svoju sigurnost. Da biste provjerili koju konfiguraciju vaš bicikl ima, stisnite jednu ručicu kočnice i provjerite aktivira li se prednja ili stražnja kočnica. Sada učinite isto s drugom ručicom kočnice. Zapamtite ovu konfiguraciju. Dok testirate konfiguraciju kočnica, provjerite mogu li vaše ruke udobno dosegnuti i stisnuti poluge bez problema. Ako doživite bilo kakve probleme ili nelagodu prilikom upravljanja kočnicama, molimo vas da se obratite nama prije vožnje. Pregledajte korisničke priručnike proizvođača kočnica i pobrinite se da pravilno održavate svoje kočnice. Vaša je odgovornost prepoznati kada je potrebno zamijeniti kočione pločice.

Baterija

- Bitno je slijediti ove upute i savjete o sigurnosti kako bi se očuvala dugovječnost baterije i osigurala ispravna funkcionalnost.
- Potpuno napunite bateriju prije svake vožnje kako bi bila spremna za cijelo putovanje. To će pomoći u smanjenju šanse za prekomjerno pražnjenje baterije.

- Ako baterija postane fizički oštećena ili neispravna, ako je ispala ili bila uključena u nesreću, ili ako primijetite da ne funkcionira normalno, molimo vas da odmah prestanete koristiti i kontaktirajte prodavatelja.
- Pohranite bateriju na suho, klimatizirano mjesto unutra na temperaturi između 0°C i 40°C.

Napon pada kada je baterija pri kraju, što može rezultirati oslabljenom električnom pomoći. Preporučuje se da počnete s punjenjem kada je baterija na 20-40% kapaciteta.

Punjenje	80-100%	80%	60%	40%	20%	0-20%
Napon baterije/V	41.6	39	37.5	36	34.5	31

Punjenje vaše baterije

- Punjač je ocijenjen za 100-240V. Prije svakog punjenja obavezno provjerite punjač, kabele punjača i bateriju na oštećenja.
- Punjenje traje otprilike 3-4 sata. U rijetkim slučajevima, punjenje baterije može potrajati duže, posebno kada je bicikl nov ili nije korišten duže vrijeme.
- Bateriju puniti samo priloženim punjačem, jer drugi mogu oštetiti bateriju ili povećati mogućnost požara ili eksplozije.
- Iako je punjač dizajniran da automatski prestane s punjenjem kada je baterija puna, ne ostavljajte ga priključenog duže od 12 sati.
- Pobrinite se da je vaš punjač izoliran od tekućina, prljavštine i otpadaka.

Domet na jednom punjenju snažno ovisi o nekoliko okolnosti, kao što su (ali ne ograničavajući se na):

- Vremenski uvjeti, poput sobne temperature i vjetrova;
- Stanje ceste, poput nadmorske visine i površine ceste;
- Stanje bicikla, poput tlaka u gumama i razine održavanja;
- Korištenje bicikla, poput ubrzanja i mijenjanja brzina;
- Težina vozača i prtljage;
- Količina ciklusa punjenja i pražnjenja;
- Dob i stanje baterije.

Bilješke o punjaču

- Punjač se smije koristiti samo u zatvorenom prostoru, na hladnom, suhom i dobro prozračenom mjestu, na ravnoj, stabilnoj i tvrdj površini.
- Izbjegavajte izlaganje punjača tekućinama, prašini, otpadu ili metalnim predmetima. Ne prekrivajte punjač ničim dok je u upotrebi.
- Pohranjajte i koristite punjač na sigurnom mjestu daleko od djece.
- Punjenje baterije do punog kapaciteta prije svake upotrebe pomaže u produljenju njenog vijeka trajanja i smanjuje rizik od prekomjernog pražnjenja.
- Ne koristite nijedan punjač osim originalnog punjača koji ste primili s vašom narudžbom ili punjača posebno dizajniranog za određeni bicikl koji ste kupili direktno od SHARP-a.
- Ovaj punjač je dizajniran za standardne kućanske AC utičnice s ulaznim naponom od 110-240V 50/60 Hz, te automatski detektira i izračunava ulazni napon. Ne pokušavajte otvoriti punjač ili mijenjati ulazni napon.
- Ne trgajte niti povlačite kabel za punjenje. Prilikom isključivanja, povucite plastični priključak kako biste pažljivo uklonili AC/DC kabel.
- Normalno je da se punjač umjereno zagrije tijekom punjenja. Ako je punjač prevruć na dodir, ili ako osjetite miris ili primijetite bilo koje druge znakove pregrijavanja, prestanite koristiti punjač i kontaktirajte SHARP servisni centar.
- Držite indikator okrenut prema gore prilikom korištenja punjača. Ne okrećite punjač naopako, jer to može ometati hlađenje i skratiti njegov vijek trajanja.
- Koristite samo originalni punjač koji je SHARP pružio ili onaj koji je dizajniran za vaš specifični model bicikla i koji je odobrio SHARP.
- Nemojte koristiti punjače s tržišta nakon prodaje, koji mogu uzrokovati oštećenja, ozbiljne ozljede ili smrt.
- Nepridržavanje informacija o punjenju baterije navedenih ovdje može uzrokovati nepotrebnu štetu na komponentama za punjenje, bateriji ili punjaču i može rezultirati lošim performansama baterije ili neispravnim radom. Šteta na bateriji nastala na ovaj način nije pokrivena jamstvom.

Uravnoteženje vaše baterije

Kada prvi put primite svoj bicikl, važno je slijediti ove korake kako biste osigurali da su ćelije vaše baterije pravilno izbalansirane kako bi bile što učinkovitije.

1. Za prvo početno punjenje nakon što primite svoj bicikl (ili nakon dugog vremena skladištenja), obavezno napunite bateriju najmanje 4 sata prije vožnje.

NAPOMENA: Preporučujemo da bateriju napunite najmanje 4 sata za prva tri punjenja kako bi se ćelije pravilno izbalansirale.

2. Nakon prve tri vožnje, možete započeti s rutinskim postupcima punjenja.

Provjeravanje sustava električnog pogona

- Provjerite sve kabele kako biste se uvjerali da nema oštećenja.
- Pregledajte zaslon zbog pukotina i oštećenja. Provjerite je li čvrsto na mjestu.
- Provjerite kontrolnu jedinicu za pukotine i oštećenja. Provjerite je li čvrsto na mjestu.
- Provjerite punjivu bateriju kako biste se uvjerali da nema oštećenja.
- Provjerite jesu li svi kontakti utičnica ispravno postavljeni i ponovno ih spojite ako je potrebno.
- Provjerite kabel i vanjsko kućište kako biste potvrdili da nema oštećenja.
- Provjerite motor kako biste se uvjerali da nema oštećenja.

Čišćenje

- Uvijek isključite bateriju i izvadite punjač iz utičnice za punjenje i zidne utičnice prije čišćenja baterije ili bicikla.
- Za čišćenje baterije ili okvira bicikla koristite suhu ili blago vlažnu krpu. Ako ima prljavštine u ili oko priključka za punjenje, pokušajte koristiti niski tlak zraka ili meku četku za njeno uklanjanje. Za upute o čišćenju komponenti pogonskog sklopa, molimo vas da se obratite uputama proizvođača pogonskog sklopa.
- Pri čišćenju, pobrinite se da je priključak za punjenje na biciklu potpuno zatvoren i da voda ne dolazi u kontakt s električnim komponentama. Ako je mokro, ostavite priključak za punjenje otvorenim da se potpuno osuši prije spajanja punjača.
- Budite oprezni da ne oštetite ili ne izložite električne komponente vodi. Ne perite bateriju, motor ili bilo koje druge električne komponente pod visokim pritiskom. Oštećenje električnih komponenti ili izlaganje vodi može izazvati požar koji može rezultirati ozbiljnom ozljedom ili čak smrću. NeNe koristite ili ne puniti bateriju za koju vjerujete da je voda prodrla unutra. Isto tako, svi konektori, uključujući priključak za punjenje, moraju biti potpuno suhi i čisti prije korištenja ili punjenja bicikla.
- Ne koristite alkohol, otapala ili abrazivna sredstva za čišćenje punjača. Umjesto toga, koristite suhu ili blago vlažnu krpu. Čišćenje samo površine bicikla.

Informacije o servisu

UPOZORENJE

TEHNOLOŠKI NAPREDCI UČINILI SU BICIKLE I KOMPONENTE BICIKLA KOMPLEKSNIJIMA, A TEMPO INOVACIJA SE POVEĆAVA. NEMOGUĆE JE DA OVAJ PRIRUČNIK PRUŽI SVE INFORMACIJE POTREBNE ZA PRAVLNU POPRAVK I/LI ODRŽAVANJE VAŠEG BICIKLA.

Kako biste smanjili mogućnost nesreće i moguće ozljede, svaki popravak ili održavanje, uključujući one koji nisu posebno opisani u ovom priručniku, mora obaviti stručnjak. Jednako je važno da će vaši individualni zahtjevi za održavanjem biti određeni svime, od vašeg stila vožnje do geografske lokacije.

Potražite stručnjaka za pomoć u određivanju vaših potreba za održavanjem.

UPOZORENJE

MNOGI ZADACI SERVISIRANJA I POPRAVKA BICIKLA ZAHTJEVAJU POSEBNO ZNANJE I ALATE.

Ne započinite nikakve prilagodbe ili servisiranje svog bicikla dok od stručnjaka ne naučite kako ih pravilno izvršiti. Neprimjerena prilagodba ili servisiranje mogu rezultirati oštećenjem bicikla ili nesrećom koja može uzrokovati ozbiljne ozljede ili smrt.

Ako želite naučiti kako obavljati velike servisne i popravne radove na svom biciklu, imate tri opcije:

1. Zatražite od Servisnog centra kopije uputa proizvođača za instalaciju i održavanje komponenti na vašem biciklu ili se obratite proizvođaču komponenti.
2. Zatražite od Servisnog centra da preporuči knjigu o popravku bicikla.
3. Pitajte Servisni centar o dostupnosti tečajeva za popravak bicikla u vašem području.

Preporučujemo da prvi put kada radite na nečemu zamolite stručnjaka da provjeri kvalitetu vašeg rada i prije nego što se vozite biciklom, samo da biste bili sigurni da ste sve ispravno napravili. Budući da će to zahtijevati vrijeme mehaničara, moguća je skromna naknada za ovu uslugu. Također preporučujemo da zatražite savjet stručnjaka o nabavi rezervnih dijelova, poput unutarnjih cijevi, žarulja itd., jer bi bilo korisno jednom kada naučite kako zamijeniti takve dijelove kada je potrebna zamjena.

Uvjeti jamstva**TRAJANJE GARANCIJE**

- Svaki bicikl ima korisni vijek trajanja proizvoda. Ovo ograničeno jamstvo ne sugerira niti implicira da se okvir ili komponente nikada ne mogu slomiti ili da će trajati zauvijek. Ovo ograničeno jamstvo pokriva proizvodne nedostatke koji se događaju unutar normalnog vijeka trajanja i upotrebe proizvoda.
- Ostale komponente pokrivene su navedenom jamstvom, ako postoji, njihovog proizvođača, i nisu pokrivene ovim ograničenim jamstvom.

UVJETI JAMSTVA

- Ovo ograničeno jamstvo primjenjuje se samo na bicikle kupljene u sastavljenom i podešenom stanju od ovlaštenih prodavača tvrtke Sharp.
- Ovo ograničeno jamstvo primjenjuje se samo na izvornog vlasnika bicikla i ne može se prenijeti na kasnije vlasnike.
- Za potvrdu kupnje potreban je originalni račun koji mora biti dostavljen Sharp-u za bilo kakav kvar na proizvodu. Sharp će od kupaca zahtijevati da ispunjavaju obvezni standardni postupak za jamstvene zahtjeve koji će uključivati medije poput fotografija i videozapisa kako bi pomogli Sharp-u u otkrivanju kvara na proizvodu. Jamstvo pokriva samo pojedinačne komponente proizvoda. Troškovi uklanjanja, montaže i podešavanja komponenti padaju na teret kupca koji podnosi zahtjev. Troškovi i neugodnosti koje proizlaze iz gubitka upotrebe proizvoda nisu pokriveni tijekom jamstvenog postupka.
- Oštećenja nastala kao rezultat normalnog trošenja, uključujući posljedice umora, nisu pokrivena. Odgovornost vlasnika je redovito pregledavati i pravilno održavati svoj bicikl. Neke stavke koje obično pokazuju oštećenja od normalnog trošenja uključuju: Kočničke pločice, žbice, Gume, Cijevi, Zupčanik letećeg kotača, Sjedalo, Stalak za bicikl
- Blijedjenje boje uzrokovano djelovanjem ultraljubičastog svjetla (UV) ili izlaganjem na otvorenom nije pokriveno ovim ograničenim jamstvom.
- Svi troškovi rada za servis u jamstvenom roku, uključujući premeštanje komponenti i/ili bilo kakvu instalaciju novih komponenti, odgovornost su vlasnika bicikla.
- Zbog evolucije proizvoda i zastarjelosti (kao što su proizvodi koji su prestali biti proizvedeni ili se više ne drže na zalihama), neki okviri ili komponente možda nisu dostupni za starije modele. U tim slučajevima, Sharp može odlučiti pružiti zamjenu koju smatra najprikladnijom usporedivim modelom, ali nabava i plaćanje komponenti je odgovornost vlasnika bicikla.

- Sve odluke u sklopu ovog ograničenog jamstva donijet će isključivo Sharp, uključujući, ali ne ograničavajući se na odluku o popravku ili zamjeni neispravnog proizvoda i koji je zamjenski proizvod najprikladniji dostupnom proizvodu.

ISKLUČENJA IZ JAMSTVA

Ovo jamstvo ne pokriva:

- Oštećenje ili kvar zbog zloupotrebe, zanemarivanja, pogrešne uporabe ili nesreće.
 - Oštećenja nastala od vožnje trikova; skakanja s rampi; akrobatike; natjecateljskih događanja, poput biciklističkih utrka, biciklističkih motocross utrka, ili sličnih aktivnosti; ili bilo koje aktivnosti koja nije u skladu s namjenom proizvoda.
 - Oštećenja uzrokovana prekomjernom izloženosti elementima, poput vode uzrokovane nepravilnim skladištenjem bicikala u zatvorenom prostoru.
 - Oštećenja nastala zbog nepravilnog punjenja baterije ili upotrebe bilo kojeg punjača koji nije isporučен od strane Sharp.
- Sva jamstva su nevažeća ako je bicikl bio izložen zlostavljanju, zanemarivanju, nepravilnom popravku, nepravilnom sastavljanju, nedostatku odgovarajućeg održavanja prema uputama vlasnika, izmjenama, modifikacijama, instalaciji nekompatibilnih dijelova, koroziji, nesreći ili drugoj nenormalnoj, prekomjernoj ili nepravilnoj upotrebi. Osim toga, ovo jamstvo ne pokriva štetu povezanu s komercijalnom upotrebom.

Prava dokumentacija**RoHS**

• SHARP potvrđuje da su ovaj proizvod i njegova ambalaža u skladu s Direktivom iz 2017. koja izmjenjuje RoHS Direktivu o ograničenju opasnih tvari u električnoj i elektroničkoj opremi, poznatijom kao RoHS.

Pohrana

- Pohrana vaše baterije.
- Ako planirate pohraniti svoj bicikl (ili rezervnu bateriju) duže od dvije tjedna, molimo vas da slijedite ove smjernice kako biste održali životni vijek vaše baterije.

1. Periodično provjeravajte bateriju i pobrinite se da je napunjenost uvijek najmanje 80%.
2. Pohranite svoju bateriju na hladno, suho mjesto na temperaturi između -20 °C i 20 °C.

- Nepridržavanje pravilne brige o bateriji može uzrokovati nepotrebnu štetu na komponentama, bateriji i punjaču, što dovodi do slabijih performansi ili kvara. Gubitak kapaciteta baterije nije pokriven jamstvom.

Prijevoz

- Kada šaljete ili vozite bateriju na duge udaljenosti, uključujući zračni prijevoz, napunjenost bi trebala biti smanjena na 50% ili manje u slučaju da se ošteti tijekom prijevoza. Pažljivo je zapakirajte. Nikada ne vozite oštećenu bateriju avionom.
- Prijevoz i/ili slanje vaše baterije mogu biti podložni ograničenjima i mogu zahtijevati posebno rukovanje, označavanje i pakiranje. Informirajte se o važećim zakonskim zahtjevima i propisima u vašoj zemlji ili državi i provjerite s vašom zrakoplovnom kompanijom ili prijevoznikom.
- Budite svjesni da vaš električni bicikl može biti znatno teži od bicikla bez podrške motora.

Otklanjanje poteškoća

Kod pogreške

Ako je nešto pogrešno s električnim sustavom, na zaslonu će se prikazati kod pogreške. Ne oklijevajte se obratiti našem servisnom centru za rješavanje problema.



Ovdje su definicije kodova pogrešaka.

Kod pogreške	Definicija
21	Neispravna struja
23	Motor izvan faze / kvar motora
24	Kvar signala motornog Halla
25	Neispravno kočenje
30	Problem u komunikacijom sa aplikacijom

Simptomi	Mogući uzroci	Najčešća rješenja
Bicikl ne radi.	<ol style="list-style-type: none"> 1. Nedovoljna snaga baterije 2. Neispravne veze 3. Baterija nije potpuno postavljena u ladici 4. Neispravan redoslijed uključivanja 5. Kočnice su primijenjene 	<ol style="list-style-type: none"> 1. Napunite bateriju 2. Očistite i popravite konektore 3. Ispravno instalirajte bateriju 4. Uključite bicikl pravilnim redoslijedom 5. Oslobodite kočnice
Neregularno ubrzanje i/ili smanjena maksimalna brzina.	<ol style="list-style-type: none"> 1. Nedovoljna snaga baterije 	<ol style="list-style-type: none"> 1. Napunite ili zamijenite bateriju
Motor ne reagira kada je bicikl uključen.	<ol style="list-style-type: none"> 1. Labavo ožičenje 2. Oštećena ili labava žica motornog utikača 3. Oštećeni motor 	<ol style="list-style-type: none"> 1. Popravite i/ili ponovno povežite 2. Osigurajte ili zamijenite 3. Popravite ili zamijenite
Smanjeni domet.	<ol style="list-style-type: none"> 1. Nizak tlak u gumi 2. Niska ili neispravna baterija 3. Vožnja s previše brda, vjetrom u lice, kočenjem i/ili prekomjernim teretom 4. Baterija ispražnjena dugi period bez redovitog punjenja, stara, oštećena. 5. Kočnice se trljaju 	<ol style="list-style-type: none"> 1. Podesite tlak u gumi 2. Proverite veze ili napunite bateriju. 3. Pomozite s pedalama ili prilagodite rutu. 4. Kontaktirajte podršku za proizvode ako pad raspona i dalje traje. 5. Podesite kočnice
Baterija se neće napuniti.	<ol style="list-style-type: none"> 1. Punjač nije dobro povezan 2. Oštećen punjač 3. Oštećena baterija 4. Oštećena žica 	<ol style="list-style-type: none"> 1. Podesite veze 2. Zamijenite 3. Zamijenite 4. Popravite ili zamijenite
Kotač ili motor proizvode čudne zvukove.	<ol style="list-style-type: none"> 1. Oštećeni ili labavi dijelovi kotača ili ruba 2. Oštećena ili labava žičana veza motora 3. Zadnji mjenjač ne mijenja brzine 	<ol style="list-style-type: none"> 1. Zategnite, popravite ili zamijenite 2. Ponovno povežite ili zamijenite motor. 3. Podesite stražnji mjenjač

Tehničke specifikacije

Model	BK-GS03E-W	BK-GS03E-G
Općenito		
Boje	Bijela	Siva
Veličina	M	M
Maksimalna brzina (EU/UK)	25 km/h	25 km/h
Kilometraža	do 85 km	do 85 km
Težina	19,5 kg	19,5 kg
Maksimalno opterećenje	120 kg	120 kg
Visina vozača	165-190 cm	165-190 cm
Elektronika		
Motor	36V 250W	36V 250W
Baterija	36V 7.8Ah/280.8Wh	36V 7.8Ah/280.8Wh
Senzor	Senzor kadence, Senzor momenta	Senzor kadence, Senzor momenta
Zaslon:	IPX6 Vodootporni TFT LCD zaslon u boji	IPX6 Vodootporni TFT LCD zaslon u boji
Punjač	100V-240V/2A Pametni punjač	100V-240V/2A Pametni punjač
Vrijeme punjenja	4 sata	4 sata
Postavi okvir		
Okvir	Okvir od aluminijske legure	Okvir od aluminijske legure
Kotači		
Gume	700C x 35C Kenda® gume	700C x 35C Kenda® gume
Obroči	Aluminijska legura crna	Aluminijska legura crna
Prednja glava	M9 x 13G x 36H Osovina kroz	M9 x 13G x 36H Osovina kroz
Spoke	Promjenjivog promjera 304 Nehrđajući čelik	Promjenjivog promjera 304 Nehrđajući čelik
Kočnice		
Kočnice	Shimano®AMT 200JRRRX155 disk kočnice s rotorima od 160mm	Shimano®AMT 200JRRRX155 disk kočnice s rotorima od 160mm
Kočničke poluge	Shimano® AMT200JRRRX155	Shimano® AMT200JRRRX155
Pogonski sustav		
Lančanik	PIONEER-244A-5 1/2*3/32*44T*9/16*170	PIONEER-244A-5 1/2*3/32*44T*9/16*170
Lanac	C8 1/2*3/32*108L	C8 1/2*3/32*108L
Pedala	170mm	170mm
Pedale	HFbike®	HFbike®
Komponente		
Sjedalo	Crno sjedalo	Crno sjedalo
Sjedalo	Φ27.2*2.3*350mm aluminijska legura	Φ27.2*2.3*350mm aluminijska legura
Upravljač	Aluminijska legura, 680mm	Aluminijska legura, 680mm
Stablo	Aluminijska legura	Aluminijska legura

Veličina okvira		19,3 inča (49 cm)
	Predložena visina vozača	5'6"–6'3" 165 cm–190 cm
A	Dužina cijevi sjedala	20.5 inča 520 mm
B	Dosegnite	13.4 inča 340 mm
C	Visina prelaska	78,99 centimetara 790 mm
D	Razmak kotača	40.2 inča 1020 mm
E	Visina donjeg nosača	29,97 centimetara 300 mm
F	Visina sjedala	91,95 centimetara - 107,95 centimetara 920–1080 mm

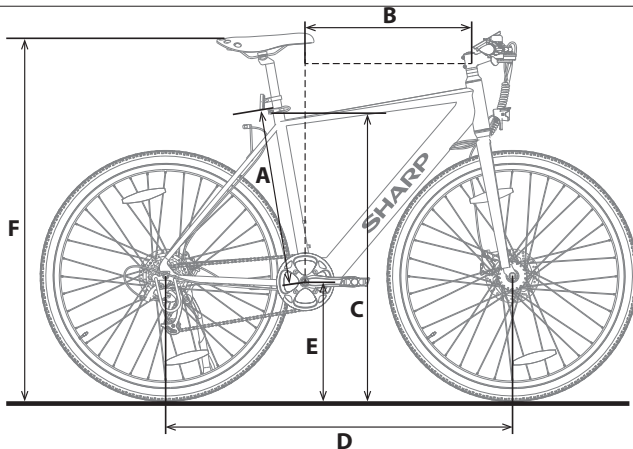

Zaštitni znak:



Bluetooth® oznaka i logo su registrovani zaštitni znaci koji su u vlasništvu Bluetooth SIG, Inc.

Koristite ovaj Brzi vodič za postavljanje i početak korišćenja vašeg e-bicikla. Za detaljnije informacije o vašem modelu e-bicikla, molimo vas da se obratite onlajn uputstvu koje možete pronaći prateći link ispod ili skeniranjem QR koda i pretragu po modelu BK-GS03.



<https://www.sharpconsumer.com/support/>

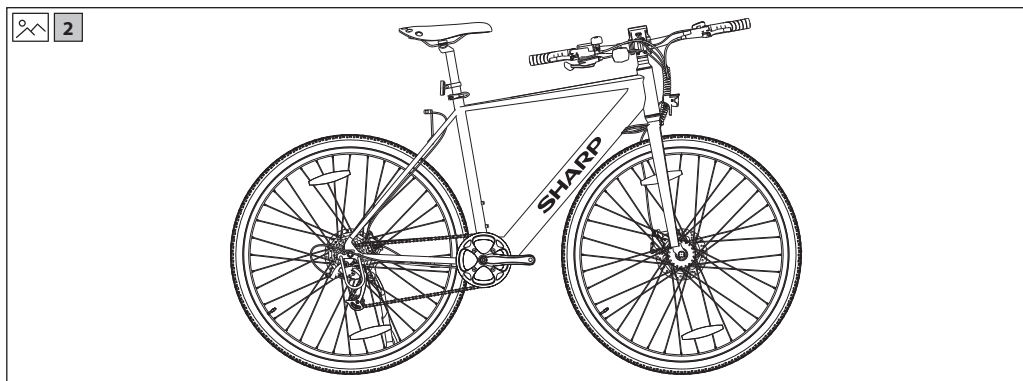
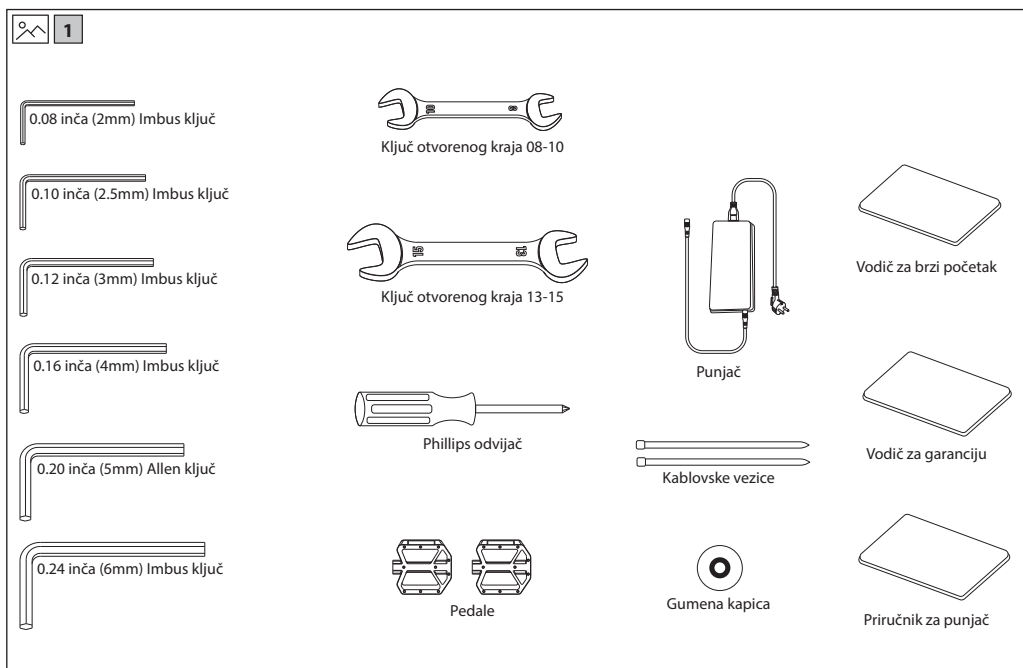

Važna bezbednosna uputstva



Molimo vas da pročitate ova bezbednosna uputstva i da poštujuete sledeća upozorenja pre nego što rukujete uređajem:



Osvetljenje koje blješti uz simbol strelice, u okviru ravnomernog trougla, je predviđeno za upozorenje korisnicima na prisustvo neizoliranog „opasnog napona“ u okviru kućišta proizvoda koje može da bude dovoljne jačine da izazove rizik od strujnog udara nad ljudima.



Znak uzvika u okviru jednakog trougla je planirano da javi korisnicima prisustvo važnih uputstava za rukovanje i održavanje (servisiranje) u dokumentima koji dolaze sa uređajem.



Ovaj simbol znači da proizvod treba da se ukloni na ekološki prihvatljiv način a ne sa opštim smećem iz pokušaja.



AC napon



Klasa II oprema

Kako biste sprečili požar, uvek držite sveće i druge predmete sa otvorenim plamenom podalje od ovog proizvoda.



VAŽNO: Pročitajte sledeće pažljivo i čuvajte zarad buduće reference.

PAŽNJA: Nosite zaštitnu kacigu!

Da biste smanjili rizik od povrede, nosite odgovarajuću kacigu prilikom vožnje!

Rizik od nesreće i povrede

- Nepropisno rukovanje e-biciklom zbog nedovoljnog znanja može izazvati nesreću. Molimo vas da se upoznate sa karakteristikama e-bicikla pre vožnje.
- Upoznajte se unapred sa polugom za kočnice ako niste dovoljno upoznati sa položajem prednjih i zadnjih kočnica. Takođe, molimo vas da prilagodite pre vožnje.
- Molim vas, proverite da li su kočnice pravilno podešene i da li dobro funkcionišu.

OPREZ: Delovi možda nisu potpuno zategnuti, uključujući, ali ne ograničavajući se na, šrafove, matice, prednju osovinu, zadnji točak, upravljačke mehanizme (volan, stablo), kočioni sistem, pogonski sistem, pedale, itd.

Da biste smanjili rizik od povrede, postarajte se da je sva oprema za bicikl čvrsto i ispravno zaključana na svoje mesto i da nema gubitka opreme, lomljenja ili drugih vrsta oštećenja.

OPREZ: Ovaj bicikl je dizajniran za odrasle. Deca mogu voziti samo pod nadzorom odraslih.

Da biste smanjili rizik od nesreće i povrede, pobrinite se da bicikl i bilo koja njegova struktura nisu na dohvata ruke deci mlađoj od 3 godine.

OPREZ: Do loma komponenti zbog nepravilne upotrebe bicikla može doći.

Rizik od nesreće i povrede!

- Ne prelazite preko rampi ili humki biciklom.
- Ne koristite ovaj bicikl za vožnju kroz prirodu.
- Ne vozite bicikl preko stepenica, stena ili drugih prepreka čija je visina veća od 15 cm.

Nepropisne dopune ili izmene na biciklu i neispravni pribor mogu uzrokovati kvar bicikla.

Da biste smanjili rizik od nesreće i povrede, ne dodajte nikakve dodatne dodatke koji nisu kupljeni od prodavca ili bez dobijanja dozvole od prodavca, uključujući ali ne ograničavajući se na dečija sedišta za bezbednost, prikolice, itd.

OPREZ: Ne vozite bicikl na rizičan način.

Da biste smanjili rizik od nesreće i povrede, vozite bicikl samo na pravilan način. Budite sigurni da možete kontrolisati bicikl, i ne pokušavajte opasne radnje, uključujući ali ne ograničavajući se na vožnju bez ruku, skokove i podizanje prednjeg točka.

OPASNOST: Nedostatak održavanja bicikla predstavlja rizik od nesreće i povrede

Proverite bicikl pre svake vožnje, uključujući, ali ne ograničavajući se na, funkciju kočnica, trošenje guma i PSI, stanje šrafova i matica, upravljanje i napetost žica.

Ako čujete bilo kakvu neobičnu buku tokom vožnje, odmah se zaustavite i proverite ceo bicikl.

OPREZ: Postarajte se da u potpunosti poštujuete lokalni zakon.

Rizik od kazni i konfiskacije!

Pre vožnje bicikla, proverite da li bicikl ispunjava standarde vašeg lokalnog zakona.

Reflektori nisu zamena za obavezna svetla. Vožnja u zoru, sumrak, noću ili u drugim trenucima loše vidljivosti bez adekvatnog sistema osvetljenja bicikla i bez reflektora je opasna i može rezultirati ozbiljnom povredom ili smrću.

Ako vam bicikl ne odgovara pravilno, možete izgubiti kontrolu i pasti. Šrafovi koji su previše zategnuti mogu se rastegnuti i deformisati.

Ne izlažite bateriju visokim temperaturama.

Vožnja sa nepravilno podešenim kočnicama ili istrošenim kočionim pločicama je opasna i može rezultirati ozbiljnom povredom ili smrću.

Nikada ne naduvavajte gumu preko maksimalnog pritiska označenog na bočnoj strani gume ili na rubu točka. Ako je maksimalna ocena pritiska za rub točka niža od maksimalnog pritiska prikazanog na gumi, uvek koristite nižu ocenu. Prekoračenje preporučene maksimalnog pritiska može izbaciti gumu sa ruba ili oštetiti rub točka, što može prouzrokovati oštećenje bicikla i povrede vozača i prolaznika. Najbolji i najsigurniji način da se biciklistička guma naduva na pravilan pritisak je sa biciklističkom pumpom koja ima ugrađen merač pritiska.

Prekomerna ili nagla upotreba kočnica može blokirati točak, što bi moglo dovesti do gubitka kontrole i pada. Nagla ili prekomerna upotreba prednje kočnice može izbaciti vozača preko volana, što može rezultirati ozbiljnom povredom ili smrću.

Odmah prekinite postupak punjenja ako primetite čudan miris ili dim.

- SHARP nije odgovoran za povrede/smrtno uzrokovane nepravilnom upotrebom.
- Sharp nije odgovoran ako ne postupate u skladu sa lokalnim propisima i ograničenjima.
- Garancija ne uključuje štetu izazvanu nepravilnim korišćenjem uređaja, naročito u slučaju korišćenja zarad ciljeva koji ne podrazumevaju domaćinstvo i izmene i / ili adaptacije neophodne za zemlje ili regije, za koje nije originalno dizajniran.
- Uvek se pridržavajte lokalnih saobraćajnih pravila i nacionalnih zakona i propisa prilikom korišćenja vašeg električnog bicikla.
- Uvek se pridržavajte lokalnog ograničenja brzine. NE prekoračujte ograničenje brzine za vaš električni bicikl.
- Uvek nosite bezbednosnu zaštitnu opremu kada ga koristite.
- Uvek nosite sigurnosnu kacigu kada vozite svoj električni bicikl.
- Uvek vozite sa obe ruke držeći ručke, nikada ne vozite jednom rukom.
- Ne vozite po lošem vremenu.

- Ne koristite ovaj e-bicikl za izvođenje trikova ili opasnih manevara. Ovo je bicikl dizajniran za domaću upotrebu.
- Ne nosite ljude ili stvari kao što su torbe.
- Sporo vozite u mestima gde je gužva.
- Postarajte se da svi šrafovi i steznici budu čvrsti i normalni pre upotrebe.
- Postarajte se da se preklapna osovina uklapa u otvor prilikom rasklapanja e-bicikla.
- Ne vozite na nejednakim putevima, vodi, ulju ili ledu.
- Ne krećite se kroz saobraćaj niti činite pokrete koji su nepredvidivi za druge ljude.
- Ne vozite e-bicikl ako ste van starosnih granica zemlje.
- Ne vozite e-bicikl preko zakonski dozvoljene brzine za e-bicikle u zemlji.
- Ne koristite e-bicikl ako je oštećen.
- Ne koristite e-bicikl ako baterija ispušta neobičan miris i/ili se zagreva.
- Ne koristite e-bicikl ako iz njega curi tečnost, izbegavajte kontakt i držite van domašaja dece.
- Pre upotrebe, postarajte se da električni bicikl nije oštećen. Ne vozite ako postoji bilo kakvo oštećenje.
- Postarajte se da pročitate ceo ovaj Korisnički priručnik pre upotrebe e-bicikla.
- Naučite kako da vozite svoj električni bicikl pre korišćenja na javnom mestu.
- Ovaj e-bicikl može se identifikovati prema modelu i serijskom broju koji se nalaze na ocenjivačkoj pločici.
- Pogon je putem električnog motora koji se nalazi u pokretnom točku.
- Samo jedna osoba može voziti e-bicikl.
- Ne modifikujte ovaj električni bicikl na bilo koji način.
- Ne koristite bilo koje delove dodatka osim ako nije preporučeno ili imate dozvolu od SHARP-a.
- Vožnja e-bicikla na ravnoj površini. Ne prelazite navedeni nagib.
- Prekomerna upotreba će smanjiti vek trajanja ove električne bicikle.
- Oprez, kočnice i dodatni delovi mogu da postanu vrući tokom korišćenja. Ne dodirujte nakon korišćenja.

Upozorenja za bateriju i punjač

- Ne uključujte e-bicikl dok se puni.
- Nakon što se baterija skroz napuni, isključite iz kabla za punjenje.
- Indikator baterije na prikazu će pokazati vek trajanja baterije.
- Kada je baterija pri kraju, može doći do slabljenja električne pomoći pri vožnji. Preporučuje se da počnete sa punjenjem kada je kapacitet baterije između 20-40%.
- Napunite bateriju nakon svakog korišćenja.
- Ako se e-skuter ne koristi duže vreme, napunite ga najmanje jednom mesečno. Imajte na umu da ako baterija nije napunjena dugi vremenski period, baterija će ući u stanje samozaštite i neće se puniti. U ovom slučaju, molimo kontaktirajte prodavca.
- Kada puniti, uključite punjač u ulaz za punjenje pre nego što ga uključite u utičnicu na zidu.
- Dok puniti svetlo indikatora punjača je crveno; to znači da je punjenje normalno. Kada se indikator prebaci u zeleno, punjenje je završeno.
- Koristite samo originalni punjač da napunite bateriju.
- Punjač ima funkciju zaštite od prekomernog punjenja, ako je električni bicikl 100% potpuno napunjen, punjač će automatski prestati sa punjenjem.
- Odlagajte baterije i električne bicikle u skladu sa važećim propisima u vašoj zemlji.

Baterije

- Ne izlažite baterije visokim temperaturama i ne stavljajte ih na lokacije gde temperatura može brzo da se poveća, npr. blizu vatre ili na direktno sunčevoj svetlosti.
- Ne izlažite baterije prekomernoj radijacionoj toploti, ne bacajte ih u vatru, ne rastavljajte ih i ne pokušavajte da puniti baterije koje se ne mogu puniti; mogu procuriti ili eksplodirati.
- Uklanjanje baterije u vatru ili mehaničko zdrobnjavanje ili sečenje baterije može da dovede do eksplozije.
- Ako ostavite bateriju na ekstremno visokoj temperaturi u okolini to može da dovede do eksplozije ili curenja zapaljive tečnosti ili gasa.
- Baterija koja je izložena izuzetno niskom vazдушnom pritisku može da dovede do eksplozije ili curenja zapaljive tečnosti ili gasa.
- **OPREZ:** Rizik od eksplozije ili oštećenja opreme, ako se koriste baterije pogrešnog tipa.
- Nikada ne koristite različite baterije zajedno ili ne mešajte nove i stare baterije.
- Ne koristite bilo koje baterije osim onih koje su navedene.



Uklanjanje ove opreme i baterija

- Ne uklanjajte ovaj proizvod ili njegove baterije kao nesortiran opštinski otpad. Vratite ga na obeleženu tačku prikupljanja za recikliranje WEEE u skladu sa lokalnim zakonom. Kada to uradite, to će pomoći da se očuvaju resursi i zaštiti okolina.
- Većina EU zemalja reguliše uklanjanje baterija zakonom. Simbol za recikliranje pojavljuje se na električnoj opremi, pakovanju i baterijama da bi podsetio korisnike da uklone pravilno ove stavke. Od korisnika se traži da koriste postojeće povratne objekte za korišćenu opremu i baterije. Kontaktirajte svog prodavca ili lokalnu vlast za više informacija.



Uklanjanje baterije radi odlaganja

- Baterija je bila sakrivena u donjoj cevi ispod. Dno cevi ima poklopac i šrafove za držanje baterije, kontrolera i kablova. Da biste uklonili bateriju, uklonite sve šrafove sa dna i sa strane donje cevi, odvojite kabl i otvorite prašinu na punjačkom priključku.

Izjava CE:

- Ovim Sharp Consumer Electronics Poland sp. z o.o. izjavljuje da je ovaj uređaj u skladu sa bitnim zahtevima i drugim važnim regulativama RED direktive 2014/53/EU.
- Ceo tekst EU deklaracije o poštovanju dostupan je preteći link www.sharpconsumer.com a zatim ulazeći u odeljak za preuzimanje vašeg modela i birajući "CE Izjave".



[www.sharpconsumer.com/
contact/](http://www.sharpconsumer.com/contact/)



[www.sharpconsumer.com/
support/](http://www.sharpconsumer.com/support/)



[www.sharpconsumer.com/
documents-of-conformity/](http://www.sharpconsumer.com/documents-of-conformity/)

Električni bicikl sa pomoću pedala (EPAC):

Pedelec je vrsta bicikla opremljena funkcijom električne pomoći pri pedaliranju. Može pružiti pomoć do maksimalne brzine od 25 km/h prilikom pedaliranja. U zavisnosti od modela, aktivirajte mod za pomoć pri hodanju i proverite da li brzina povećava do maksimalno 5 km/h.

Šta se nalazi u kutiji:

Brzi vodič za pokretanje (ovaj dokument)

Delovi E-bicikla

- 1 × E-bicikl

Kutija sa dodacima

- 1 × Ručna operacija
- 1 × punjač
- 1 × Kabl za punjenje
- 6 × Imbus ključ
- 1 × Phillips odvijač
- 2 × Ključ otvorenog kraja
- 2 × Kablovske vezice
- 1 × Gumena kapica

Kutija sa dodacima

(Pogledajte  1na stranici 1)

Delovi bicikla

(Pogledajte  2na stranici 1)

Broj rama bicikla

Broj rama bicikla može se naći utisnut na donjem nosaču, kako je prikazano na [slici]. To je jedinstveni identifikator vašeg e-bicikla. Kada vam bicikl bude ukraden, upravo je serijski broj ono što vam daje najveću šansu da ga povratite. Bilo bi dobro da ga zapišete negde ili napravite fotografiju.

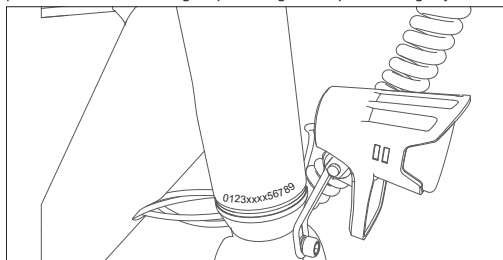

Sastavljanje E-bicikla

KORAK 1: Instalirajte i podesite upravljač

- Koristite Allen ključ od 5 mm da otpustite dugi šraf na vrhu ventila stabla u smeru suprotnom od kazaljke na satu. Koristite Allen ključ od 4 mm da otpustite 2 šrafa sa strane ventila stabla. Rotirajte volan za 90° u smeru kazaljke na satu da bi držač i gornja cev bili u horizontalnoj liniji.
- Zategnite šraf u smeru kazaljke na satu. Stavite gumenu kapicu na vrh drške, kao što je prikazano na (Slika 1-3, 1-4).
- Podesite instrument tablu i nivelaciju reflektora u horizontalni položaj tako da budu u ravnoj liniji, kao što je prikazano na (Slici 1-5).

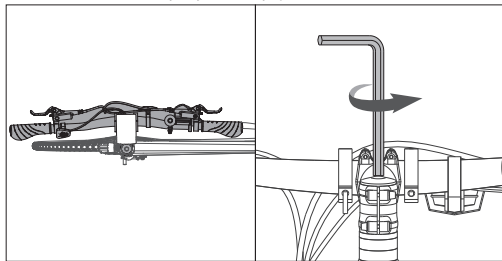

Slika 1-1

Slika 1-2

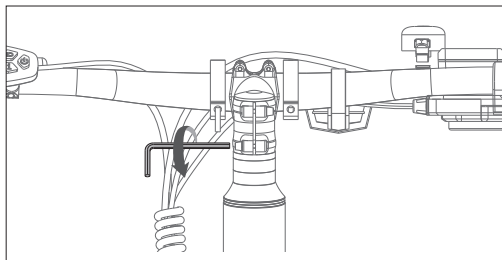

Slika 1-3

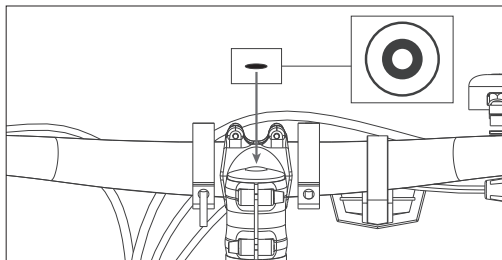

Slika 1-4

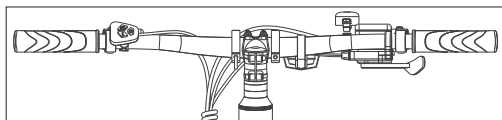

Slika 1-5

NAPOMENA:

Proverite da je obrtni moment šrafa na vrhu oko 4-6 N-m.

Proverite da je obrtni moment onih sa strane otprilike 6 N-m.

KORAK 8: Instalirajte pedale

- a. Koristite ključ od 15 mm da postavite pedale, kako je prikazano na (Slici 2-1).

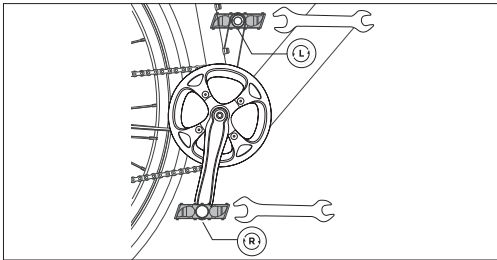
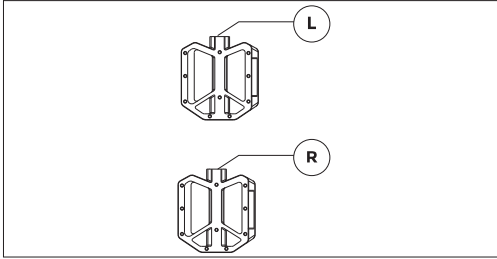

Slika 2-1

NAPOMENE:

Proverite završnu kapu na oba pedala kako biste identifikovali levo i desno pedal.

Molimo Vas da obratite pažnju da se desna pedala zateže u smeru kazaljke na satu, dok se leva pedala zateže u suprotnom smeru od kazaljke na satu.

Proverite da li je obrtni moment 18 N-m.

Kako koristiti E-bicikl

Napunite bateriju pre prve upotrebe.

Kako napuniti

- Otvorite gumenu kapicu i priključite punjač u priključak za punjenje e-bicikla (Slika 3-1). Proverite da li je priključak za punjač u datom smeru, kao što je prikazano na (Slici 3-2).
- Utičać punjača uključite u zidnu utičnicu za naizmenničnu struju.
- Kada je povezan na punjač baterije, baterija će početi da se puni i indikator punjenja na punjaču će postati crven.
- Nakon što se punjenje završi, indikator punjenja će postati zelen. Uklonite punjač baterije kada je potpuno napunjena.
- Zatvorite gumenu kapu nakon punjenja.

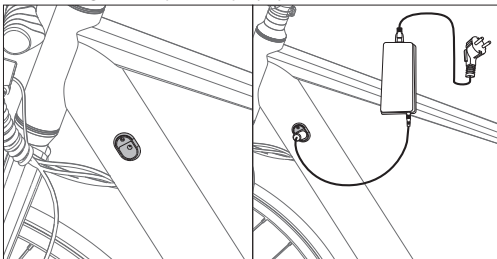

Slika 3-1

Slika 3-2

Kako započeti vožnju E-bicikla

UKLJUČIVANJE/ISKLJUČIVANJE

Pritisnite i držite dugme za uključivanje/isključivanje ON/OFF 3 sekunde da biste uključili displej.

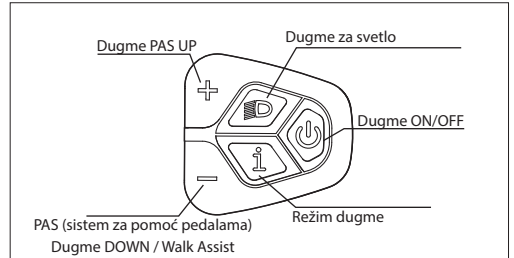

Nivo pomoći pedala

Motor nudi pet modova pomoći: 0-5. Kratko pritisnite Gore ili Dole da promenite nivo pomoći pri pedaliranju. Interfejs displeja je prikazan na slici.

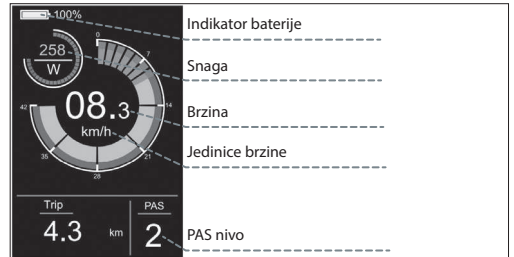

Prekidač za svetlo

Pritisnite dugme za svetlo da uključite svetlo.

Nakon uključivanja svetla, osvetljenje pozadinskog svetla će se smanjiti i instrument će prikazati identifikator svetla, kao što je prikazano na slici. Pritisnite dugme za svetlo ponovo da ugasi te svetla.

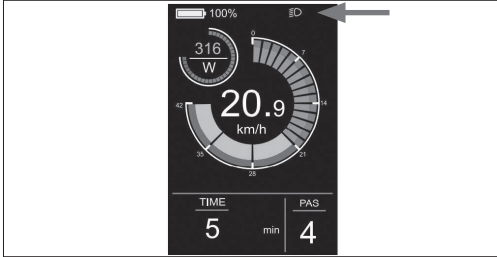

Interfejs displeja

Podrazumevano, merac prikazuje stvarnu brzinu, kilometražu po putovanju (km), snagu motora (W) i nivo baterije (%). Pritisnite dugme Mode da biste prikazali informacije i prebacili se između pojedinačne kilometraže (km), ukupne kilometraže (km), maksimalne brzine (km/h), prosečne brzine (km/h) i vremena vožnje (min). Interfejs displeja je prikazan na slici.

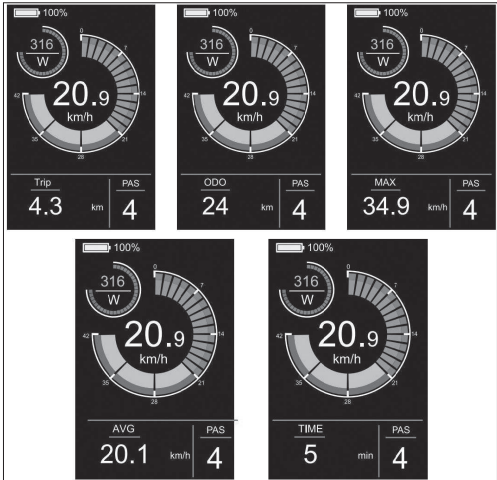

Pomoć pri hodanju

Pritiskom i držanjem Dugmeta za spuštanje 3 sekunde aktivira se Mod za pomoć pri hodanju. E-bicikl će automatski ići brzinom do 5 km/h. Interfejs displeja je prikazan na slici.

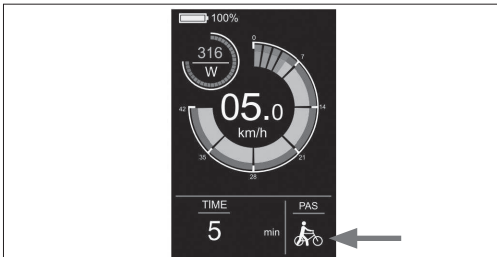

Meni Podešavanja

U početnom modu, kada je vozilo mirno, držite pritisnute \oplus i \ominus dugmiće istovremeno duže od 2 sekunde, i instrument će se prebaciti na interfejs za podešavanje. Operativni interfejs je prikazan na slici. **Sve operacije moraju biti izvedene na brzini 0.**

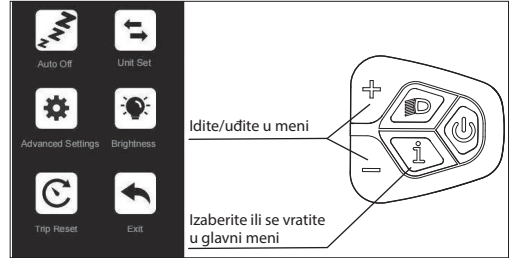

Kako podesiti

- Pritisnite dugme \oplus ili \ominus da prebacite i pritisnite dugme Mode da uđete u podešavanja.
- Nakon ulaska u postavke, možete prilagoditi parametre pritiskom na dugme \oplus i \ominus , a pritiskom na dugme I možete sačuvati i vratiti se na postavke višeg nivoa.

Šta može biti postavljeno

Automatsko isključivanje: Ako pristupite ovom podešavanju, možete prilagoditi vreme automatskog isključivanja, kako je prikazano na (Slika 4-1).

Set jedinica: Ako unesete ovu postavku, možete prilagoditi jedinicu, kao što je prikazano na (Slici 4-2).

Napredna Podešavanja: Ako uđete u Postavke, možete prilagoditi postavke jezika, pogledati informacije o verziji proizvoda i preuzeti aplikaciju, kao što je prikazano na (Slici 4-3).

Osvetljenje: Ako uđete u ovu postavku, možete prilagoditi osvetljenje pozadinskog svetla metra, kako je prikazano na (Slika 4-4).

Resetovanje putovanja: Ako pristupite ovom podešavanju, možete obrisati podatke o pojedinačnoj kilometraži i prilagoditi način brisanja pojedinačne kilometraži, kako je prikazano na (Slici 4-5).

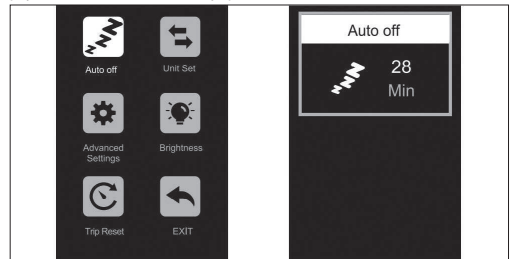

Slika 4-1

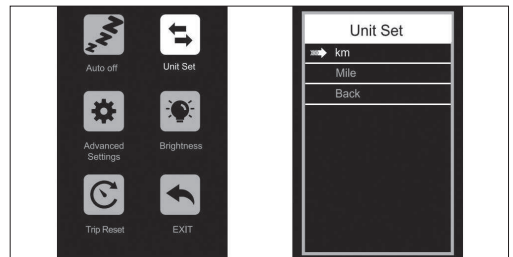

Slika 4-2



Slika 4-3



Slika 4-7

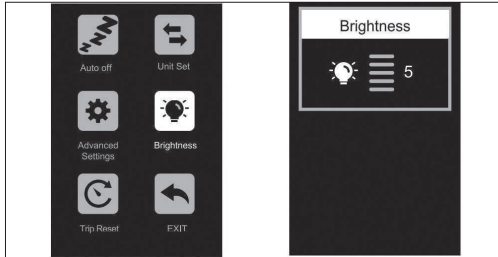

Slika 4-4

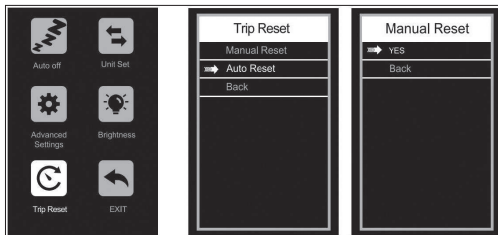

Slika 4-5

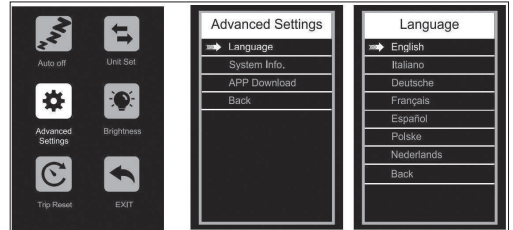

Povežite se sa SHARP Life aplikacijom

Unesite u meni pritisnite dugme i i uđite u interfejs za napredna podešavanja, kako je prikazano na (Slici 4-6).

Izaberite opciju Preuzimanje aplikacije i skenirajte QR kod da biste preuzeli SharpLife aplikaciju na vaš telefon. Nakon što se preuzimanje završi, uključite Bluetooth na mobilnom telefonu i unesite u aplikaciju da biste pretražili uređaj za povezivanje. Kada instrument prikaže ikonicu Bluetooth-a kao što je prikazano na (Slika 4-7), povezivanje je uspešno.

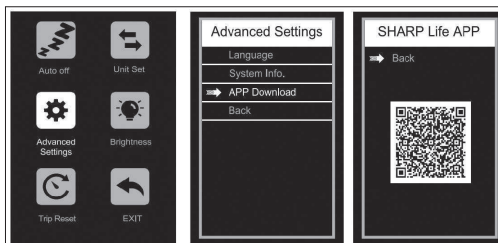

Slika 4-6

Uklonite vezu

Postoji nekoliko načina da odspojite aplikaciju od proizvoda:

- Isključite Bluetooth na vašem telefonu
- Pritisnite i držite dugme i dugme istovremeno 2 sekunde. Tada će se na meraču prikazati "Bluetooth prekinut"
- Izaberite Ukloni uređaj u aplikaciji
- Isključite E-bicikl

Podešavanje jezika

Izaberite i uđite u interfejs za napredna podešavanja.

Unesite postavke jezika i pritisnite dugme ili da izaberete željeni jezik. Da biste sačuvali postavke, pritisnite i držite dugme i vratite se na prethodni meni. Sledeća slika prikazuje interfejs za operacije.

USB utičnica za punjenje

Za vašu udobnost, USB utičnica za punjenje se nalazi na modulu displeja.

Da biste pristupili utičnici, povucite poklopac utičnice na jednu stranu.

SHARP Life aplikacija

VAŽNO:

Instalacija aplikacije omogućava trenutne nadogradnje softvera i time kontinuirana poboljšanja.

Dodajte SHARP Life aplikaciju na svoj mobilni uređaj da započnete da uživate u dobrim stvarima dodatne funkcionalnosti. Ovo uključuje:

- Posmatranje brzine na vašem uređaju.
- Menjanje brzine/razdaljine između kilometara i milja.

Kliknite na (Dodaj uređaj), kada je e-bicikl uključen.

Vaš uređaj će automatski skenirati vaš električni bicikl. Proverite da li je funkcija Bluetooth omogućena na vašem telefonu. Dozvolite usluge lokacije ako su zatražene.

Kada je uređaj pronađen, Bluetooth uparivanje je završeno.

NAPOMENA:

Ako želite da se povežete na e-bicikl sa novim nalogom, postoje dva načina:

1. Uklonite uređaj sa prethodnog naloga.
2. Pritisnite i držite dugme 'i' Mode i dugme '1' istovremeno 2 sekunde da biste prekinuli vezu sa Bluetooth-om displeja, a zatim se novi nalog može povezati sa njim.

Da biste dodali svoj električni bicikl u aplikaciju.



<https://www.sharpconsumer.com/sharp-life-app>

Održavanje

Interval	Pregledajte	Servis	Zamenite
Sedmično, 160-321km (100-200 mi)	<p>Proverite hardver za pravilan obrtni moment.</p> <p>Proverite pogonski lanac da li je pravilno poravnan i funkcionalan (uključujući kaiš, slobodni točak, lančanik).</p> <p>Proverite ispravnost točka i tihi rad točka na (bez buke od žica)</p> <p>Proverite stanje rama za bilo kakva oštećenja.</p>	<p>Očistite ramu tako što ćete je obrisati vlažnom krpom.</p> <p>Koristite regulator(e) zatezanja za podešavanje kablova menjača/ kočnica ako je potrebno.</p>	<p>Zamenite sve komponente za koje naša podrška za proizvođače ili sertifikovani pouzdani biciklistički mehaničar potvrdi da su oštećene do nepopravljivosti ili pokvarene.</p>
Mesečno, 402-1207 km (250-750 km)	<p>Proverite poravnanje kočionih pločica, napetost kočionog kabla.</p> <p>Proverite istezanje kaiša.</p> <p>Proverite kočione i menjačke kablove zbog korozije ili oštećenja.</p> <p>Proverite napetost žica.</p> <p>Proverite montažu dodatka (šrafovi za montažu nosača, hardver blatobrana i poravnanje).</p>	<p>Proverite obrtni moment pogona i pedale.</p> <p>Očistite kočione i menjačke kablove.</p> <p>Proverite i zategnite točkove ako otkrijete bilo kakve labave šipke.</p>	<p>Zamenite kočione i menjačke kablove ako je potrebno.</p> <p>Zamenite kočione pločice ako je potrebno.</p>
Svakih 6 meseci, 1207-2011 km (750-1250 km)	<p>Pregledajte pogonski sistem (remen, lančanik, slobodni točak).</p> <p>Pregledajte sve kablove i kućišta.</p>	<p>Preporučuje se standardni servis od strane sertifikovanog, uglednog mehaničara za bicikle.</p> <p>Podmažite donji nosač.</p>	<p>Zamenite kočione pločice.</p> <p>Zamenite gume ako je potrebno.</p> <p>Zamenite kablove i kućišta ako je potrebno.</p>

Ako koristite bicikl u izazovnim uslovima ili pređete više od 2.000 km/1.250 mi godišnje, skratite intervale inspekcije i obavite inspekciju u servisu za bicikle svakih 6 meseci.

Šrafovi spojevi

- Redovno proveravajte vozilo za labave veze sa šrafova prema planu održavanja i zategnite labave šrafove sa dinamometričnim ključem.
- Ne vozite bicikl ako primetite da su se bilo koji vijci olabavili.
- Ako nemate potrebno znanje i neophodne alate, proverite labave spojeve šrafova kod profesionalca.

Okvir i viljuške

- Proverite ram i čvrstu viljušku za pukotine, deformacije ili promene boje.
- Ako je ram ili viljuška pukla, deformisana ili promenila boju, odmah kontaktirajte profesionalca.
- Ne koristite bicikl ako primetite bilo kakve pukotine, deformacije ili promene boje.

Sedlo

- Proverite da li možete da okrenete sedište.
- Ako možete da okrenete sedište, zategnite stezaljku za šipku sedišta. Poštujte primenljive obrtni momente.
- Proverite da li možete pomeriti sedište horizontalno u smeru kretanja ili suprotnom smeru.
- Ako možete pomeriti sedište, prilagodite stezaljku za sedište.

Točkovi

- Proverite da li prednji ili zadnji točak mogu da se pomeraju bočno i da li se maticе točka pomeraju.
- Ako se točkovi maticе pomeraju, angažujte profesionalca da proverii spojeve šrafova.
- Ako se brzo-oslobađajuća osovina pomera, podesite osovinu.
- Ako se prednji ili zadnji točak pomera u stranu, obratite se stručnjaku da proverii točak.
- Proverite da li je razdaljina između prednjeg točka i prednje viljuške, kao i između zadnjeg točka i rama, jednaka sa obe strane.
- Ako razdaljine nisu identične, angažujte profesionalca da proverii prednje i zadnje točkove.
- Podignite bicikl i okrenite prednji ili zadnji točak. Proverite da li se prednji ili zadnji točak ljulja sa strane ili prema spolja.
- Ako prednji ili zadnji točak skreće u stranu ili prema spolja, angažujte profesionalca da proverii točak.

- Redovno proveravajte prednje i zadnje felne zbog pukotina, deformacija ili promena boje.
- Proverite da li je obod ispod unutrašnje tube i trake za obod.
- Ne koristite bicikl ako je obod napukao, deformisan ili promenio boju.
- Neka stručnjak proverii da li ima oštećenja na obodu, materijalima ili aluminijumu.
- Nežno stisnite žice palcem i prstima da proverite da li je napetost ista za sve žice.
- Ako se napetost menja ili su žice labave, obratite se profesionalcu da proverii napetost žica.

Gume

- Proverite da li je pritisak u gumama ispravan prema podacima na bočnoj strani gume.
- Proverite da li su gume bez pukotina i oštećenja od stranih tela.
- Proverite da li jasno osećate šaru na pneumatiku.
- Ako je guma pukla ili oštećena, ili je dubina šare previše niska, neka gumu zameni stručnjak.

Kočnica

Važno je da naučite i zapamtite koja kočnica kontrolira koju kočnicu (prednja/zadnja) kako biste osigurali svoju bezbednost. Da biste proverili koja je konfiguracija postavljena na vašem biciklu, stisnite jednu kočnicu i pogledajte da li se prednja ili zadnja kočnica aktivira. Sada uradite isto sa drugom kočnicom. Zapamtite ovu konfiguraciju. Dok testirate konfiguraciju kočnica, proverite da li vaše ruke mogu udobno da dođu do poluga i stisnu ih bez problema. Ako doživite bilo kakve probleme ili nelagodnosti prilikom upravljanja kočnicama, molimo vas da se obratite nama pre vožnje.

Pregledajte korisničke priručnike proizvođača kočnica i obavezno pravilno održavajte svoje kočnice. Vaša je odgovornost da prepoznate kada je potrebno zameniti pločice kočnica.

Baterija

Bitno je pratiti ova uputstva i savete za bezbednost kako biste očuvali dugovečnost baterije i osigurali pravilan rad.

- Potpuno napunite bateriju pre svake vožnje kako bi bila spremna za celo putovanje. To će pomoći u smanjenju šanse za preterano pražnjenje baterije.

- Ako baterija postane fizički oštećena ili neispravna, ako je ispala ili učestvovala u sudaru, ili ako primetite da ne funkcioniše normalno, molimo vas da odmah prekinete sa korišćenjem i kontaktirate prodavca.
- Čuvajte bateriju na suvom, klimatizovanom mestu unutra, na temperaturi između 0°C i 40°C.

Napon opada kada je baterija pri kraju, što može rezultirati oslabljenom pomoći električne energije. Preporučuje se da počnete sa punjenjem kada je baterija napunjena 20-40%.

Punjenje	80-100%	80%	60%	40%	20%	0-20%
Napon baterije/V	41.6	39	37.5	36	34.5	31

Punjenje vaše baterije

- Punjač je ocenjen za 100-240V. Obavezno proverite punjač, kablove za punjač i bateriju za oštećenja pre početka svakog punjenja.
- Punjenje traje oko 3-4 sata. U retkim slučajevima, može biti potrebno više vremena da se baterija potpuno napuni, posebno kada je bicikl nov ili nije korišćen duže vreme.
- Samo puniti bateriju priloženim punjačem, jer drugi mogu oštetiti bateriju ili povećati mogućnost požara ili eksplozije.
- Iako je punjač dizajniran da automatski prekine punjenje kada je baterija puna, ne ostavljajte ga priključenog duže od 12 sati.
- Postarajte se da je vaš punjač izolovan od tečnosti, prljavštine i otpada.

Domet na jednom punjenju u velikoj meri zavisi od nekoliko okolnosti, kao što su (ali ne ograničavajući se na):

- Vremenski uslovi, kao što su ambijentalna temperatura i vetar;
- Uslovi puta, kao što su nadmorska visina i površina puta;
- Uslovi bicikla, kao što su pritisak u gumama i nivo održavanja;
- Korišćenje bicikla, kao što su ubrzanje i menjanje brzina;
- Težina vozača i prtljaga;
- Količina ciklusa punjenja i pražnjenja;
- Starost i stanje baterije.

Napomene o punjaču

- Punjač treba koristiti samo unutra, u hladnom, suvom, dobro provetrenom prostoru na ravnoj, stabilnoj, čvrstoj površini.
- Izbegavajte izlaganje punjača tečnostima, prašini, otpadu ili metalnim predmetima. Ne prekrivajte punjač ničim dok je u upotrebi.
- Čuvajte i koristite punjač na sigurnom mestu, daleko od dece.
- Punjenje baterije do punog kapaciteta pre svake upotrebe pomaže u produžavanju njenog veka trajanja i smanjuje rizik od preteranog pražnjenja.
- Ne koristite nijedan punjač osim originalnog punjača koji ste dobili uz vašu narudžbinu ili punjača posebno dizajniranog za određeni bicikl koji ste direktno kupili od SHARP.
- Ovaj punjač je dizajniran za standardne kućne AC strujne utičnice sa ulaznim naponom od 110-240V 50/60 Hz, i automatski detektuje i izračunava ulazni napon. Ne pokušavajte da otvorite punjač ili da menjate ulazni napon.
- Ne cimajte niti povlačite kabl za punjenje. Prilikom isključivanja, povucite plastični priključak da pažljivo uklonite AC/DC kabl.
- Normalno je da se punjač umereno zagreje tokom punjenja. Ako je punjač previše vruć na dodir, ili ako osetite miris ili primetite bilo koje druge znake pregrevanja, prestanite da koristite punjač i kontaktirajte SHARP servisni centar.
- Držite indikator okrenut prema gore prilikom korišćenja punjača. Ne okrećite punjač, jer to može ometati hlađenje i skratiti njegov vek trajanja.
- Koristite samo originalni punjač koji je obezbedio SHARP ili onaj koji je dizajniran za vaš specifični model bicikla i koji je odobrio SHARP. Ne koristite punjače sa tržišta, koji mogu prouzrokovati oštećenja, ozbiljne povrede ili smrt.
- Nepriдрžavanje informacija o punjenju baterije navedenih ovde može prouzrokovati nepotrebnu štetu na komponentama za punjenje, bateriji ili punjaču i može rezultirati lošim performansama baterije ili

neuspehom da pravilno radi. Šteta na bateriji nastala na ovaj način nije pokrivena garancijom.

Uravnoteženje vaše baterije

Kada prvi put primite svoj bicikl, važno je da pratite ove korake kako biste osigurali da su ćelije vaše baterije pravilno balansirane kako bi bile što efikasnije.

1. Za prvo inicijalno punjenje nakon što primite svoj bicikl (ili nakon dužeg perioda skladištenja), obavezno napunite bateriju najmanje 4 sata pre vožnje.

NAPOMENA: Preporučujemo da bateriju napunite najmanje 4 sata za prva tri punjenja kako bi se ćelije pravilno izbalansirale.

2. Nakon prve tri vožnje, možete započeti sa rutinskim procedurama punjenja.

Provera električnog pogonskog sistema

- Proverite sve kablove da biste se uverili da nema oštećenja.
- Pregledajte displej za pukotine i oštećenja. Proverite da li je čvrsto na mestu.
- Proverite kontrolnu jedinicu za pukotine i oštećenja. Proverite da li je čvrsto na mestu.
- Proverite punjivu bateriju da biste se uverili da nema oštećenja.
- Proverite da li su svi kontakti utikača pravilno postavljeni i ponovo ih povežite ako je potrebno.
- Proverite kabl i spoljašnje kućište da biste potvrdili da nema oštećenja.
- Proverite motor kako biste se uverili da nema oštećenja.

Čišćenje

- Uvek isključite bateriju i izvadite punjač iz utičnice za punjenje i zidne utičnice pre čišćenja baterije ili bicikla.
- Koristite suhu ili blago vlažnu krpnu za čišćenje baterije ili rama bicikla. Ako ima prljavštine u ili oko porta za punjenje, pokušajte da je uklonite niskim pritiskom vazduha ili mekom četkom. Za uputstva o čišćenju komponenti pogona, molimo vas da se obratite uputstvima proizvođača pogona.
- Prilikom čišćenja, proverite da li je priključak za punjenje na biciklu potpuno zatvoren i da voda ne dolazi u kontakt sa električnim komponentama. Ako je mokro, ostavite priključak za punjenje otvoren da se potpuno osuši pre povezivanja punjača.
- Budite pažljivi da ne oštetite ili ne izložite električne komponente vodi. Ne perite bateriju, motor ili bilo koje druge električne komponente pod pritiskom. Oštećenje električnih komponenti ili izlaganje vodi može izazvati požar koji može rezultirati ozbiljnim povredama ili čak smrću. Ne koristite ili ne puniti bateriju za koju verujete da je voda prodršla unutra. Takođe, svi konektori, uključujući priključak za punjenje, moraju biti potpuno suvi i čisti pre upotrebe ili punjenja bicikla.
- Ne koristite alkohol, rastvarače ili abrazivna sredstva za čišćenje punjača. Umesto toga, koristite suhu ili blago vlažnu krpnu. Čišćenje samo površine bicikla.

Informacije o servisu

UPOZORENJE

TEHNOLOŠKI NAPREDCI SU UČINILI BICIKLE I KOMPONENTE BICIKLA KOMPLEKSNIJIM, A TEMPO INOVACIJA SE POVEĆAVA. NEMOGUĆE JE DA OVAJ PRIRUČNIK PRUŽI SVE INFORMACIJE POTREBNE ZA PRAVILNU POPRAVKU I/ILI ODRŽAVANJE VAŠEG BICIKLA.

Da biste minimizirali šanse za nesreću i moguću povredu, svaki popravak ili održavanje, uključujući one koji nisu specifično opisani u ovom priručniku, mora obaviti profesionalac. Podjednako je važno da će vaši individualni zahtevi za održavanjem biti određeni svime, od vašeg stila vožnje do geografske lokacije.

Konsultujte se sa stručnjakom za pomoć u određivanju vaših zahteva za održavanje.

UPOZORENJE

MNOGI ZADACI SERVISIRANJA I POPRAVKE BICIKLA ZAHTEVAJU SPECIJALNO ZNANJE I ALATE.

Ne započinjte nikakve podešavanja ili servisiranje vašeg bicikla dok se od profesionalca ne naučite kako ih pravilno izvršiti. Nepravilno podešavanje ili servisiranje može rezultirati oštećenjem bicikla ili nesrećom koja može prouzrokovati ozbiljne povrede ili smrt.

Ako želite da naučite kako da izvršite velike servisne i popravke na vašem biciklu, imate tri opcije:

1. Zatražite od Servisnog centra kopije uputstava proizvođača za instalaciju i održavanje komponenti na vašem biciklu ili kontaktirajte proizvođača komponenti.
2. Zamolite Servisni Centar da preporuči knjigu o popravci bicikala.
3. Pitajte Servisni Centar o dostupnosti kurseva za popravku bicikala u vašem području.

Preporučujemo da prvi put kada radite na nečemu i pre nego što vozite bicikl, zamolite profesionalca da proveri kvalitet vašeg rada, samo da biste bili sigurni da ste sve uradili ispravno. Pošto će to zahtevati vreme mehaničara, može postojati skromna naknada za ovu uslugu. Takođe preporučujemo da se obratite stručnjaku za savete o nabavci rezervnih delova, kao što su unutrašnje gume, sijalice, itd., jer bi bilo korisno kada biste naučili kako da zamenite takve delove kada je potrebna zamena.

Uslovi garancije

DUŽINA GARANCIJE

- Svaki bicikl ima koristan vek trajanja proizvoda. Ova ograničena garancija ne sugerise niti implicira da ram ili komponente nikada ne mogu biti pokvarene ili da će trajati večno. Ova ograničena garancija pokriva proizvodne defekte koje se javljaju tokom normalnog veka trajanja i upotrebe proizvoda.
- Ostale komponente su pokrivene navedenom garancijom, ako je ima, njihovog proizvođača, i one nisu pokrivene ovom ograničenom garancijom.

USLOVI GARANCIJE

- Ova ograničena garancija se primenjuje samo na bicikle kupljene u sastavljenom i podešenom stanju od ovlašćenih Sharp prodavaca.
- Ova ograničena garancija se primenjuje samo na originalnog vlasnika bicikla i ne može se preneti na sledeće vlasnike.
- Potrebna je originalna potvrda o kupovini da bi se utvrdila dokaz o kupovini i mora se dostaviti Sharp-u za bilo kakav Sharp će zahtevati od kupca da popune obaveznu standardnu proceduru za garancijske zahteve koja će uključivati medije poput fotografija i video snimaka kako bi pomogli Sharp-u sa kvarom proizvoda. Samo pojedinačne komponente su pokrivene garancijom. Zahtevi za uklanjanje, montažu i podešavanje komponenti padaju na teret kupca koji podnosi zahtev. Troškovi i neugodnosti koji proizilaze iz gubitka upotrebe proizvoda nisu pokriveni dok se ne završi postupak garancije.
- Oštećenja nastala usled normalnog habanja, uključujući posledice umora, nisu pokrivena. Odgovornost vlasnika je da redovno pregleda i pravilno održava svoj bicikl. Neki predmeti koji obično pokazuju oštećenja od normalnog habanja uključuju: Kočione pločice, Špice, Gume, Sijalice, Zupčanik zamajca, Sedlo, Stalak za bicikl
- Bledenje boje uzrokovano efektima ultraljubičaste svetlosti (UV) ili izlaganjem na otvorenom nije pokriveno ovom ograničenom garancijom.
- Svi troškovi rada za garancijski servis, uključujući prenos komponenti i/ili bilo koju instalaciju novih komponenti, su odgovornost vlasnika bicikla.
- Zbog evolucije proizvoda i zastarelosti (kao što su proizvodi koji su prestali da se proizvode ili više nisu na lageru), neki okviri ili komponente možda nisu dostupni za starije modele. U ovim slučajevima, Sharp može odlučiti da obezbedi zamenu za koju smatra da je najpribližiji uporedivi

model, ali nabavka i plaćanje komponenti je odgovornost vlasnika bicikla.

- Sve odluke u okviru ove ograničene garancije biće donete isključivo po sopstvenom nahođenju Sharp-a, uključujući, ali ne ograničavajući se na odluku o popravci ili zamjeni neispravnog proizvoda i koji je najpribližiji dostupni proizvod za zamenu.

IZUZECI IZ GARANCIJE

Ova garancija ne pokriva:

- Oštećenje ili kvar usled zloupotrebe, nemara, nepravilne upotrebe ili nesreće.
 - Oštećenja nastala od vožnje trikova; skakanja preko rampi; akrobatika; takmičarskih događaja, kao što su trke bicikala, trke bicikala motokrosa, ili slične aktivnosti; ili bilo koja aktivnost koja nije u skladu sa predviđenom upotrebom proizvoda.
 - Oštećenja uzrokovana prekomernom izloženosti elementima, kao što je voda usled nečuvanja bicikala unutra.
 - Oštećenja nastala usled nepravilnog punjenja baterijskog paketa ili upotrebe bilo kog punjača koji nije isporučen od strane Sharp-a.
- Sve garancije su nevažeće ako je bicikl bio izložen zloupotrebi, zanemarivanju, nepravilnom popravku, nepravilnom sastavljanju, nedostatku odgovarajućeg održavanja prema uputstvu za vlasnika, izmeni, modifikaciji, instalaciji nekompatibilnih delova, koroziji, nesreći, ili drugoj abnormalnoj, prekomernoj, ili nepravilnoj upotrebi. Osim toga, ova garancija ne pokriva štetu povezanu sa komercijalnom upotrebom.

Pravna dokumentacija

RoHS

- SHARP potvrđuje da su ovaj proizvod i njegova ambalaža u skladu sa Direktivom iz 2017. koja menja RoHS Direktivu o ograničenju opasnih supstanci u električnoj i elektronskoj opremi, poznatijom kao RoHS.

Skладиštenje

- Čuvanje vaše baterije.
- Ako planirate da skladištite svoj bicikl (ili rezervnu bateriju) duže od dve nedelje, molimo vas da pratite ove smernice kako biste održali životni vek vaše baterije.
 1. Periodično proveravajte bateriju i obavezno održavajte nivo punjenja na najmanje 80%.
 2. Čuvajte bateriju na hladnom, suvom mestu na temperaturi između -20 °C i 20 °C.
- Nepridržavanje pravilne brige o bateriji može prouzrokovati nepotrebnu štetu na komponentama, bateriji i punjaču, što dovodi do slabijih performansi ili kvara. Gubitak kapaciteta baterije nije pokriven garancijom.

Transport

- Kada šaljete ili prevozite bateriju na duge staze, uključujući avionski prevoz, napunjenost bi trebalo smanjiti na 50% ili manje u slučaju da se ošteti tokom transporta. Pažljivo je spakujte. Nikada ne prevozite oštećenu bateriju avionom.
- Transportovanje i/ili slanje vaše baterije može biti podložno ograničenjima i može zahtevati posebno rukovanje, označavanje i pakovanje. Informišite se o važećim zakonskim zahtevima i propisima u vašoj zemlji ili državi i proverite sa vašom avio-kompanijom ili prevoznikom.
- Budite svesni da vaš električni bicikl može biti znatno teži od bicikla bez podrške motora.

Rešavanje problema

Kod greške

Ako postoji problem sa električnim sistemom, na displeju će se prikazati kod greške. Ne oklevajte da se obratite našem servisnom centru za rešavanje problema.



Ovde su definicije kodova grešaka.

Kod greške	Definicija
21	Neuobičajena struja
23	Motor je van faze
24	Kvar na Hall signalu motora
25	Neuobičajno kočenje
30	Problem sa komunikacijom

Simptomi	Mogući uzroci	Najčešća Rešenja
Bicikl ne radi.	<ol style="list-style-type: none"> 1. Nedovoljna snaga baterije 2. Neispravne veze 3. Baterija nije potpuno postavljena u ležište 4. Nepropisno uključivanje 5. Kočnice su primenjene 	<ol style="list-style-type: none"> 1. Napunite bateriju 2. Očistite i popravite konektore 3. Ispravno instalirajte bateriju 4. Uključite bicikl pravilnim redosledom 5. Oslobodite kočnice
Neregularno ubrzanje i/ili smanjena maksimalna brzina.	<ol style="list-style-type: none"> 1. Nedovoljna snaga baterije 	<ol style="list-style-type: none"> 1. Napunite ili zamenite bateriju
Motor ne reaguje kada je bicikl uključen.	<ol style="list-style-type: none"> 1. Labavi provodnici 2. Opuštena ili oštećena žica motornog utikača 3. Oštećeni motor 	<ol style="list-style-type: none"> 1. Popravite i/ili ponovo povežite 2. Osigurajte ili zamenite 3. Popravite ili zamenite
Smanjen domet.	<ol style="list-style-type: none"> 1. Nizak pritisak u gumama 2. Niska ili neispravna baterija 3. Vožnja sa previše brda, vetrom u prsa, kočenjem i/ili prekomernim teretom 4. Baterija ispražnjena dug vremenski period bez redovnog punjenja, stara, oštećena. 5. Kočnice se trljaju 	<ol style="list-style-type: none"> 1. Podesite pritisak u gumama 2. Proverite konekcije ili napunite bateriju. 3. Pomoć sa pedalama ili prilagodite rutu. 4. Kontaktirajte podršku za proizvode ako opseg nastavi da opada. 5. Podesite kočnice
Baterija se neće napuniti.	<ol style="list-style-type: none"> 1. Punjač nije dobro povezan 2. Oštećen punjač 3. Oštećena baterija 4. Oštećenje instalacije 	<ol style="list-style-type: none"> 1. Podesite veze 2. Zamenite 3. Zamenite 4. Popravite ili zamenite
Točak ili motor proizvode čudne zvukove.	<ol style="list-style-type: none"> 1. Opuštene ili oštećene žice točka ili felna 2. Opušteno ili oštećeno motorno ožičenje 3. Zadnji menjač ne menja brzine 	<ol style="list-style-type: none"> 1. Zategnite, popravite ili zamenite 2. Ponovo povežite ili zamenite motor. 3. Podesite zadnji menjač

Tehničke specifikacije

Model	BK-GS03E-W	BK-GS03E-G
Opšte		
Boje	Belo	Sivi
Veličina	M	M
Maksimalna brzina (EU/UK)	25 km/h	25 km/h
Kilometraža	do 85 km	do 85 km
Težina	19.5 kg	19.5 kg
Maksimalno opterećenje	120 kg	120 kg
Visina vozača	165-190 cm	165-190 cm
Elektronika		
Motor	36V 250W	36V 250W
Baterija	36V 7.8Ah/280.8Wh	36V 7.8Ah/280.8Wh
Senzor	Senzor kadence, Senzor obrtnog momenta	Senzor kadence, Senzor obrtnog momenta
Prikaz	IP66 Vodootporan TFT Color LCD Displej	IP66 Vodootporan TFT Color LCD Displej
Punjač	100V-240V/2A Pametni punjač	100V-240V/2A Pametni punjač
Vreme punjenja	4 sata	4 sata
Postavi okvir		
Okvir	Ram od aluminijumske legure	Ram od aluminijumske legure
Točkovi		
Gume	700C x 35C Kenda® gume	700C x 35C Kenda® gume
Felne	Aluminijumska legura crna	Aluminijumska legura crna
Prednji hab	M9 x 13G x 36H Osovina kroz točak	M9 x 13G x 36H Osovina kroz točak
Špice	Promenljiv prečnik 304 Nehrđajući čelik	Promenljiv prečnik 304 Nehrđajući čelik
Kočnice		
Kočnice	Shimano®AMT 200JRRRX155 disk kočnice sa rotorima od 160mm	Shimano®AMT 200JRRRX155 disk kočnice sa rotorima od 160mm
Ručice kočnica	Shimano® AMT200JRRRX155	Shimano® AMT200JRRRX155
Pogonski sistem		
Lančanik	PIONEER-244A-5 1/2*3/32*44T*9/16*170	PIONEER-244A-5 1/2*3/32*44T*9/16*170
Lančanik	C8 1/2*3/32*108L	C8 1/2*3/32*108L
Pedala	170mm	170mm
Pedale	HFbike®	HFbike®
Komponente		
Sedlo	Crno sedište	Crno sedište
Sedište šipke	Φ27.2*2.3*350mm Aluminijumska legura	Φ27.2*2.3*350mm Aluminijumska legura
Volan	Aluminijumska legura, 680mm	Aluminijumska legura, 680mm
Osovina	Aluminijumska legura	Aluminijumska legura

Veličina okvira		19.3 inča (49 cm)
	Predložena visina vozača	5'6"–6'3"
A	Dužina cevi sedišta	52,07 centimetara
B	Reach	34,04 centimetara
C	Visina iznad postolja	78,99 centimetara
D	Razmak između osovina	102,11 centimetara
E	Visina donjeg nosača	29,97 centimetara
F	Visina sedla	91,94 centimetara - 107,95 centimetara

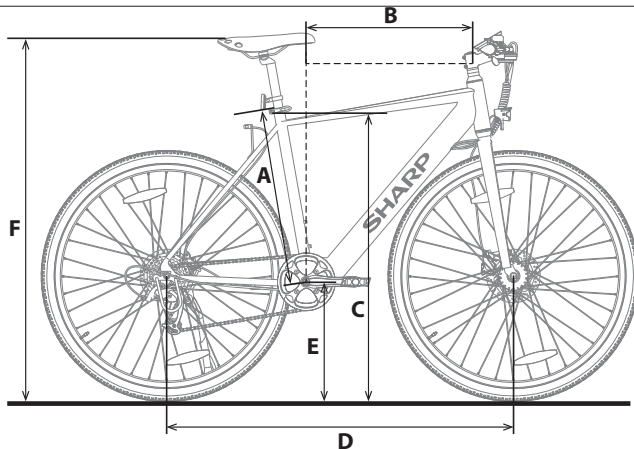

Blagovna znamka:

Besedna oznaka in logotipi Bluetooth® so registrirane blagovne znamke v lasti družbe Bluetooth SIG., Inc.

Uporabite ta Hitri vodnik za nastavitve in začetek uporabe vašega e-kolesa. Za podrobnejše informacije o vašem modelu e-kolesa, prosimo, da se obrnete na spletni priročnik, ki ga lahko najdete tako, da sledite spodnji povezavi ali skenirate QR kodo in iščete po imenu modela BK-GS03.



<https://www.sharpconsumer.com/support/>

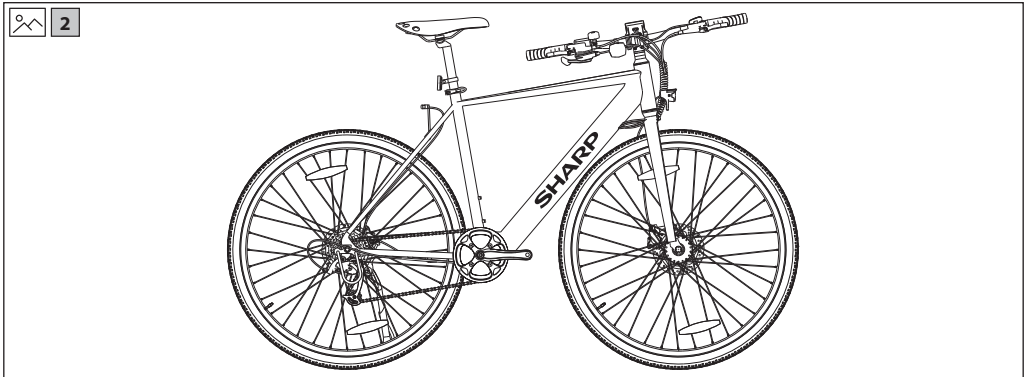
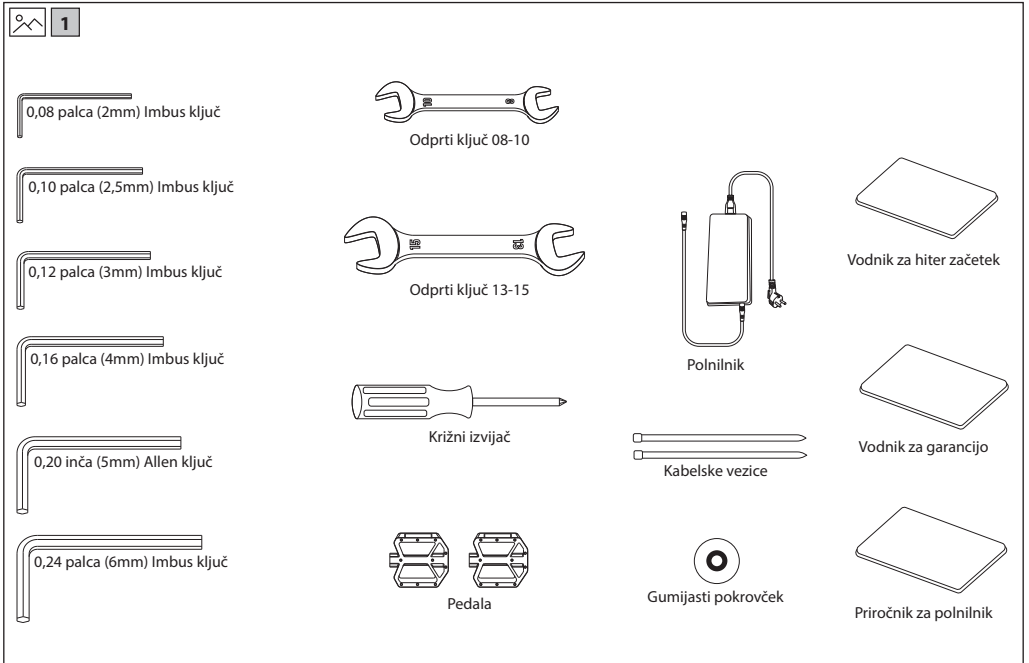

Pomembna varnostna navodila



Pred uporabo naprave preberite ta varnostna navodila in upoštevajte sledeča opozorila:



Strela s simbolom puščice v trikotniku opozarja uporabnika o prisotnosti neizolirane "nevarne napetosti" v ohišju izdelka, ki ima lahko dovolj veliko jakost, da predstavlja tveganje električnega udara.



Klicaj v trikotniku opozarja uporabnika o prisotnosti pomembnih navodil za delovanje vzdrževanje (servisiranje) v literaturi, ki je priložena napravi.



Ta simbol pomeni, da morate izdelek odložiti na okolju prijazen način in ne z ostalimi gospodinjstskimi odpadki.



Izmenična napetost



Oprema razreda II

Za preprečevanje požara sveč in odprtega ognja ne približujte izdelku.



POMEMBNO: Pozorno preberite naslednje informacije in shranite za poznejšo uporabo.

POZOR: Nosite zaščitno čelado!

Za zmanjšanje tveganja poškodb nosite primerno čelado med vožnjo!

Nevarnost nesreče in poškodb

- Napačno upravljanje e-kolesa zaradi nezadostnega znanja lahko povzroči nesrečo. Pred vožnjo se prosim seznanite z značilnostmi e-kolesa.
- Če niste dovolj seznanjeni z razporeditvijo sprednje in zadnje zavore, se vnaprej seznanite z zavornim ročico. Pred vožnjo prav tako ustrezno prilagodite.
- Prosimo, poskrbite, da so zavore pravilno nastavljene in delujejo dobro.

OPOZORILLO: Oprema morda ni popolnoma zategnjena, vključno z, vendar ne omejeno na, vijake, maticе, os prednjega kolesa, zadnje kolo, krmilne mehanizme (krmilo, steblo), zavorni sistem, pogonski sistem, pedala itd.

Za zmanjšanje tveganja poškodb poskrbite, da je vsa kolesarska oprema trdno in pravilno zaklenjena na svoje mesto in da ni izgube opreme, lomljenja ali drugih vrst poškodb.

POZOR: To kolo je zasnovano za odrasle. Otroci lahko kolesarijo le pod nadzorom odraslih.

Za zmanjšanje tveganja nesreče in poškodb se prepričajte, da kolo in katerakoli njegova struktura niso na doseg otrok, mlajših od 3 let.

POZOR: Zaradi nepravilne uporabe kolesa se lahko pojavi okvara komponent.

Nevarnost nesreče in poškodb!

- Ne vozite čez rampe ali kupčke s kolesom.
- Ne uporabljajte tega kolesa za kros kolesarjenje.
- Ne vozite kolesa po stopnicah, skalah ali drugih stopnjah, višjih od 15 cm.

Neprimerne prilagoditve ali spremembe kolesa in nepravilni dodatki lahko povzročijo okvaro kolesa.

Za zmanjšanje tveganja nesreč in poškodb ne dodajajte nobenih dodatnih pripomočkov, ki niso kupljeni pri prodajalcu ali brez njegovega dovoljenja, vključno, vendar ne omejeno na otroške varnostne sedeže, prikolice itd. POZOR: Ne vozite kolesa na tvegan način.

Za zmanjšanje tveganja nesreč in poškodb kolesarite le na pravilen način. Poskrbite, da lahko kolo obvladate, in se ne poskušajte nevarnih dejanj, vključno z, vendar ne omejeno na, kolesarjenje brez rok, skoki in kolesarjenje na zadnjem kolesu.

NEVARNO: Pomanjkanje vzdrževanja kolesa predstavlja tveganje za nesreče in poškodbe

Pred vsako vožnjo preverite kolo, vključno z, vendar ne omejeno na, funkcijo zavor, obrabo pnevmatik in PSI, stanje vijakov in matic, krmiljenje in napetost naper.

Če med vožnjo slišite kakršen koli nenormalen zvok, takoj ustavite in preverite celotno kolo.

POZOR: Poskrbite za popolno skladnost z lokalno zakonodajo.

Nevarnost kazni in zaplembe!

Pred vožnjo s kolesom se prepričajte, da kolo ustreza standardom vaše lokalne zakonodaje.

Odbojniki niso nadomestilo za zahtevane luči. Vožnja ob zori, ob mraku, ponoči ali ob drugih časih slabe vidljivosti brez ustreznega sistema kolesarske razsvetljave in brez odbojnikov je nevarna in lahko povzroči resne poškodbe ali smrt.

Če vaše kolo ni pravilno prilagojeno, lahko izgubite nadzor in padete.

Vijaki, ki so preveč zategnjeni, se lahko raztegnijo in deformirajo.

Ne izpostavljajte baterije visokim temperaturam.

Vožnja z nepravilno nastavljenimi zavorami ali obrabljenimi zavornimi oblogami je nevarna in lahko povzroči resne poškodbe ali smrt.

Nikoli ne napihnite pnevmatike preko največjega tlaka, označenega na bočnici pnevmatike ali obroču kolesa. Če je največja ocena tlaka za obroč kolesa nižja od največjega tlaka, prikazanega na pnevmatiki, vedno uporabite nižjo oceno. Preseganje priporočene največjega tlaka lahko povzroči, da pnevmatika poči ali poškoduje obroč kolesa, kar bi lahko povzročilo poškodbe kolesa in poškodbe kolesarja ter mimoidočih.

Najboljši in najvarnejši način za napihovanje kolesarske pnevmatike na pravilen tlak je z uporabo kolesarske črpalke, ki ima vgrajen merilnik tlaka.

Preveč nenadno ali močno zaviranje lahko zaklene kolo, kar bi lahko povzročilo, da izgubite nadzor in padete. Nenadna ali prekomerna uporaba sprednje zavore lahko povzroči, da se voznik prekucne čez krmilo, kar lahko povzroči hude poškodbe ali smrt.

Takoj prekinite postopek polnjenja, če opazite čuden vonj ali dim.

- SHARP ni odgovoren za poškodbe/smrti primer, ki so posledica nepravilne uporabe.
- Sharp ni odgovoren, če ne upoštevate lokalnih predpisov in omejitev.
- Garancija ne pokriva škode zaradi neustrezne uporabe naprave, zlasti v primeru uporabe v negospodinjstke namene in sprememb in/ali adaptacij, potrebnih za države ali regije, za katere ni bila izvirno zasnovana.
- Vedno se držite lokalnih prometnih pravil in nacionalnih zakonov ter predpisov med uporabo vašega električnega kolesa.
- Vedno se držite lokalne omejitve hitrosti. NE prekoračite omejitve hitrosti za vaše električno kolo.
- Med uporabo vedno uporabljajte varnostno zaščitno opremo.
- Vedno nosite varnostno čelado, ko vozite svoje električno kolo.
- Vedno vozite z obema rokama držče za ročaje, nikoli ne vozite z eno roko.
- Ne vozite v slabem vremenu.
- Ne uporabljajte tega e-kolesa za izvajanje trikov ali nevarnih manevrov. To je kolo, namenjeno za domačo uporabo.
- Ne prevažajte ljudi ali predmetov, kot so torbe.
- V gneči vozite počasi.
- Pred uporabo se prepričajte, da so vsi vijaki in pritrilni elementi zategnjeni in izgledajo normalno.
- Poskrbite, da se zloživca os vstavi v režo pri razvijanju e-kolesa.

- Ne vozite po neravnih cestah, vodi, olju ali ledu.
- Ne vijugajte skozi promet in ne izvajajte gibov, ki so nepredvidljivi za druge ljudi.
- Ne vozite e-kolesa, če ste zunaj starostnih omejitev države.
- Ne vozite e-kolesa preko zakonsko določene hitrostne omejitve za e-kolesa v državi.
- Ne uporabljajte e-kolesa, če je poškodovano.
- Ne uporabljajte e-kolesa, če baterija oddaja nenavaden vonj in/ali se segreva.
- Ne uporabljajte e-kolesa, če iz njega pušča tekočina, se izogibajte stiku in ga postavite izven dosega otrok.
- Pred uporabo se prepričajte, da električno kolo ni poškodovano. Ne vozite, če je prisotna kakršna koli škoda.
- Poskrbite, da pred uporabo e-kolesa preberete celoten uporabniški priročnik.
- Naučite se voziti svoje električno kolo, preden ga uporabite na javnih mestih.
- To električno kolo lahko prepoznate po modelu in serijski številki, ki sta navedena na ocenjevalni plošči.
- Pogon zagotavlja električni motor, ki se nahaja v pogonskem kolesu.
- Na e-kolesu sme voziti samo ena oseba.
- Tega električnega kolesa ne spreminjajte na noben način.
- Ne uporabljajte nobenih delov ali dodatne opreme, če jih ne priporoči ali odobri družba SHARP.
- Vozite e-kolo po ravnih površinah. Ne presegajte določenega naklona.
- Prekomerna uporaba bo skrajšala življenjsko dobo tega e-kolesa.
- Pozor, zavore in pripadajoči deli se lahko med uporabo segrejejo. Po uporabi se jih ne dotikajte.

Opozorila glede baterije in polnilnika

- Med polnjenjem ne vklopite električnega kolesa.
- Ko je baterija popolnoma napolnjena, odklopite polnilni kabel.
- Indikator baterije na zaslonu bo prikazal čas trajanja baterije.
- Ko je baterija skoraj prazna, lahko to povzroči oslabiljeno električno pomoč. Priporočljivo je, da začnete polniti, ko je napolnjenost med 20-40%.
- Baterijo napolnite po vsaki uporabi.
- Če e-skuterja dlje časa ne uporabljate, ga napolnite vsaj enkrat na mesec. Če baterije ne polnite dlje časa, bo prešla v stanje samozaščite in se ne bo mogla napolniti. V tem primeru se obrnite na svojega prodajalca.
- Pri polnjenju priključite polnilnik v polnilna vrata, preden ga priključite v stensko vtičnico.
- Med polnjenjem je indikator polnilnika rdeč; to pomeni, da polnjenje poteka normalno. Ko indikatorska lučka postane zelena, je polnjenje končano.
- Za polnjenje baterije uporabljajte samo originalni polnilnik.
- Polnilec ima funkcijo zaščite pred prekomernim polnjenjem, če je električno kolo 100% popolnoma napolnjeno, bo polnilec samodejno prenehal s polnjenjem.
- Odstranite baterije in električna kolesa v skladu z veljavnimi predpisi v vaši državi.

Baterije

- Baterij ne izpostavljajte visokim temperaturam in ne postavljajte jih na mesta, kjer se temperatura lahko hitro dvigne, npr. blizu ognja ali na neposredni sončni svetlobi.
- Ne izpostavljajte baterij prekomerni sevalni toploti, ne mečite jih v ogenj, ne razstavljajte jih in ne poskušajte polniti nepolnilnih baterij; lahko bi puščale ali eksplodirale.
- Odlaganje baterije v ogenj ali mehansko drobljenje ali rezanje baterije lahko povzroči eksplozijo.
- Če baterijo pustite v okolju z izredno visokimi temperaturami, lahko pride do eksplozije ali iztekanja vnetljive tekočine ali plina.
- Baterija, ki je izpostavljena izredno nizkemu zračnemu tlaku, lahko povzroči eksplozijo ali iztekanje vnetljive tekočine ali plina.
- **POZOR:** Nevarnost eksplozije ali poškodbe opreme, če se uporabljajo napačne vrste baterij.
- Nikoli ne uporabljajte različnih baterij skupaj ali ne mešajte novih in starih baterij.
- Uporabljajte samo navedene baterije.



Odlaganje te opreme in baterij

- Tega izdelka in baterij ne smete odložiti med nerazvrščene lokalne odpadke. Vrnite ga v namenske centre za recikliranje odpadnih elektronskih naprav in elektronske opreme v skladu z lokalno zakonodajo. Tako boste pripomogli k ohranjanju virov in zaščiti okolja.
- Večina držav EU ima zakonsko urejeno odlaganje baterij. Simbol za recikliranje, ki se pojavlja na električni opremi, embalaži in baterijah, opozori uporabnike, da pravilno odlagajo te predmete. Uporabniki morajo za vračilo uporabljene opreme in baterij uporabljati obstoječe obrate za vračila. Za več informacij stopite v stik s prodajalcem ali lokalnimi oblastmi.



Odstranitev baterije za odlaganje

- Baterija je bila skrita v spodnji cevi. Dno cevi ima pokrov in vijake za pritrditev baterije, krmilnika in kablov. Da odstranite baterijo, odstranite vse vijake na dnu in strani spodnje cevi, odklopite kabel in odprite prahovni čep na polnilnem priključku.

Izjava CE:

- Družba Sharp Consumer Electronics Poland sp. z o.o. izjavlja, da je ta oprema skladna z osnovnimi zahtevami in drugimi relevantnimi določili direktive RED 2014/53/EU.
- Celotno besedilo izjave o skladnosti EU je na voljo s sledenjem povezave www.sharpconsumer.com in nato vstopite v razdelek za prenos vašega modela in izberite "Izjave CE".



[www.sharpconsumer.com/
contact/](http://www.sharpconsumer.com/contact/)



[www.sharpconsumer.com/
support/](http://www.sharpconsumer.com/support/)



[www.sharpconsumer.com/
documents-of-conformity/](http://www.sharpconsumer.com/documents-of-conformity/)

Električno kolo z asistenco pri pedaliranju (EPAC):

Pedelec je vrsta kolesa, opremljenega z električno pomočjo pri pedaliranju. Lahko zagotavlja pomoč do največje hitrosti 25 km/h pri pedaliranju. Odvisno od modela, aktivirajte način pomoči pri hoji in preverite, ali se hitrost poveča do največ 5 km/h.

Kaj je v škatli:

Vodnik za hitri začetek (ta dokument)

Deli E-kolesa

- 1 x E-kolo

Škatla z dodatki

- 1 x Ročno delovanje
- 1 x polnilnik
- 1 x Polnilni kabel
- 6 x Imbus ključ
- 1 x Križni izvijač
- 2 x odprti ključ
- 2 x Kabelske vezice
- 1 x Gumijasti pokrovček

Škatla z dodatki

(Glejte  1na strani 1)

Deli kolesa

(Glejte  2na strani 1)

Številka okvirja kolesa

Številko okvirja kolesa najdete odtisnjeno na spodnjem nosilcu, kot je prikazano na [sliki]. To je edinstven identifikator vašega e-kolesa. Ko je vaše kolo ukradeno, vam največjo možnost za njegovo vrnitev daje prav serijska številka. Dobro bi bilo, da jo zapišete nekam ali jo fotografirate.

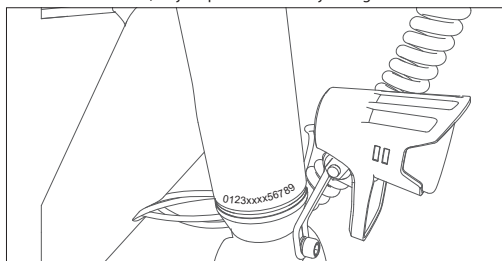

Sestavljanje E-kolesa

KORAK 1: Namestite in prilagodite krmilo

- Uporabite imbus ključ velikosti 5 mm, da sprostite dolg vijak na vrhu ventilskega stebra na nasprotni smeri urinega kazalca. Uporabite imbus ključ velikosti 4 mm, da sprostite 2 vijaka na strani ventilskega stebra. Obrnite krmilo za 90° v smeri urinega kazalca, da bosta dvigalo in zgornja cev v vodoravni liniji.
- Privijte vijak v smeri urinega kazalca. Na vrh stebra namestite gumijasti pokrovček, kot je prikazano na (Slika 1-3, 1-4).
- Prilagodite instrumentno ploščo in niveliranje odsevnika v vodoravni položaj, tako da sta v ravni liniji, kot je prikazano na (Sliki 1-5).

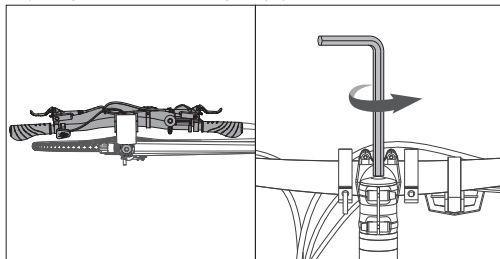

Slika 1-1

Slika 1-2

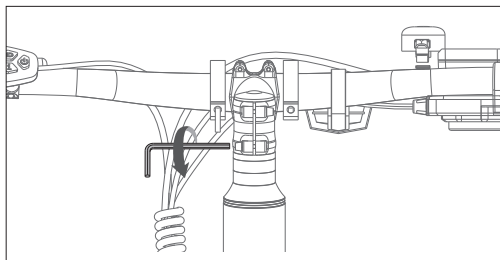

Slika 1-3

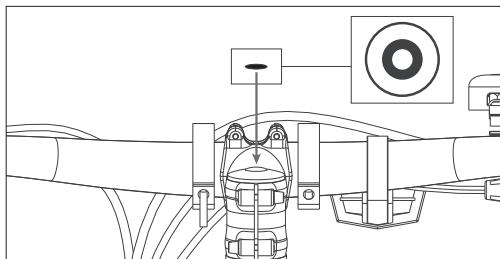

Slika 1-4

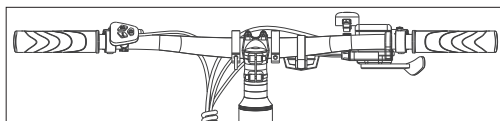

Slika 1-5

OPOMBA:

Prepričajte se, da je navor vijaka na vrhu približno 4-6 N·m.

Prepričajte se, da je navor tistih na strani približno 6 N·m.

KORAK 8: Namestite pedala

- a. Uporabite 15 mm ključ za montažo pedal, kot je prikazano na (Slika 2-1).

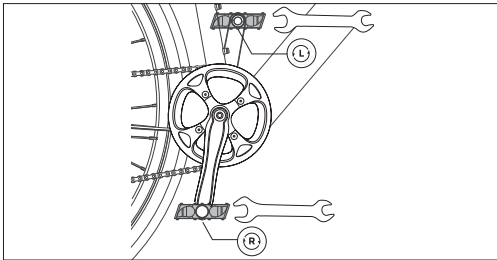
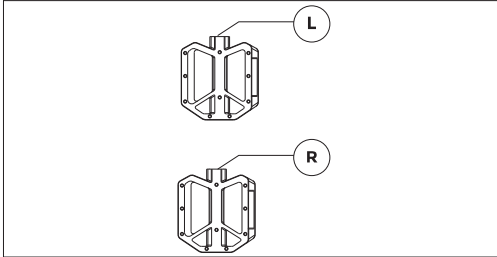

Slika 2-1

OPOMBE:

- Preverite končni pokrovček na obeh pedalih, da prepoznate levi in desni pedal. Upoštevajte, da se desni pedal zategne v smeri urinega kazalca, medtem ko se levi pedal zategne v nasprotni smeri urinega kazalca. Poskrbite, da je navor 18 N·m.

Kako uporabljati E-kolo

Napolnite baterijo pred prvo uporabo.

Kako napolniti

- Odprite gumijasti pokrovček in polnilnik priključite v polnilno vtičnico e-kolesa (Slika 3-1). Prepričajte se, da je polnilna vtičnica usmerjena v dano smer, kot je prikazano na (Sliki 3-2).
- Priključite polnilnik v stensko vtičnico izmeničnega toka.
- Ko je povezan z napajalnikom, se bo baterija začela polniti in indikator polnjenja na polnilcu se bo obarval rdeče.
- Po končanem polnjenju se bo indikator polnjenja obarval zeleno. Ko je baterija popolnoma napolnjena, odstranite polnilnik baterije.
- Po polnjenju zaprite gumijasti pokrovček.

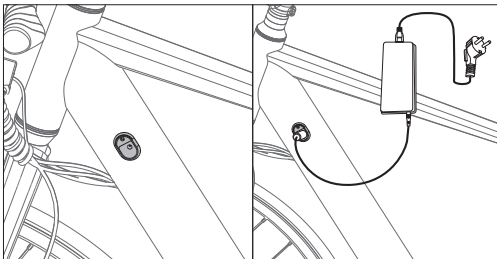

Slika 3-1

Slika 3-2

Kako začeti z E-kolesom

Vklop/izklop

Pritisnite in držite gumb za vklop/izklop ON/OFF 3 sekunde, da vklopite zaslon.

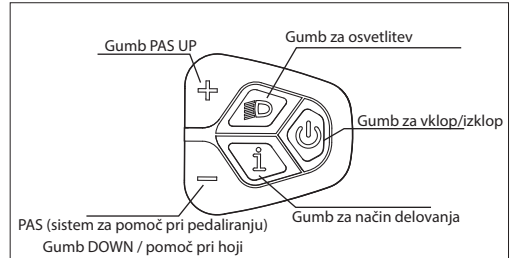

Raven pomoči pri pedaliranju

Motor ponuja pet načinov pomoči: 0-5. S kratkim pritiskom na gumb za povečanje ali zmanjšanje preklpite nivo pomoči pri pedaliranju. Prikaz vmesnika je prikazan na sliki.

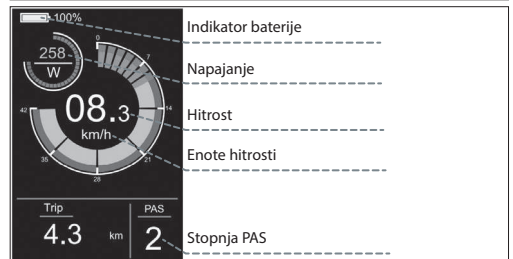

Stikalo za luč

Pritisnite gumb za luč, da vklopite luč.

Po vklopu luči se bo svetlost ozadja zmanjšala in instrument bo prikazal identifikator luči, kot je prikazano na sliki.

Ponovno pritisnite gumb za luč, da ugasnete luč.



Vmesnik za zaslon

Prizeto merilnik prikazuje dejansko hitrost, prevoženo razdaljo na potovanje (km), moč motorja (W) in nivo baterije (%). Pritisnite gumb Mode, da preklopite med prikazom enojne prevožene razdalje (km), skupne prevožene razdalje (km), najvišje hitrosti (km/h), povprečne hitrosti (km/h) in časa vožnje (min). Prikaz vmesnika je prikazan na sliki.

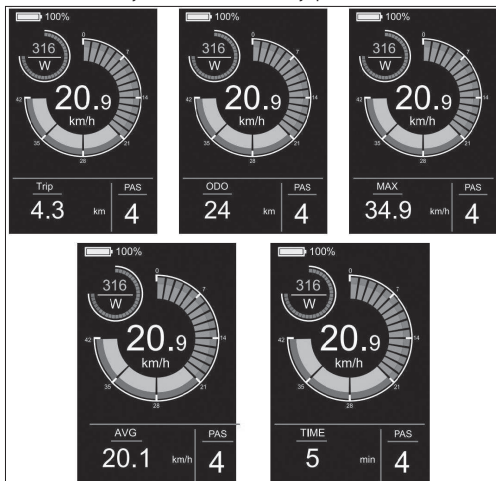

Pomoč pri hoji

Pritiskanje in držanje gumba DOWN za 3 sekunde aktivira način pomoči pri hoji. E-kolo bo samodejno doseglo hitrost 5 km/h. Prikaz vmesnika je prikazan na sliki.

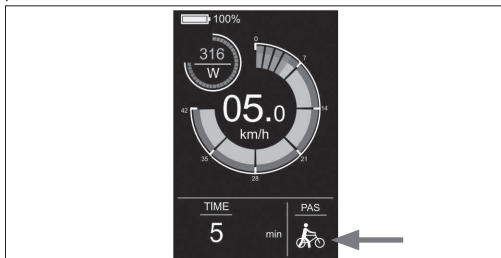

Meni nastavev

Ko je vozilo v stanju zagona in stoji, hkrati pridržite gumb $\left[\begin{smallmatrix} \uparrow \\ \downarrow \end{smallmatrix} \right]$ in $\left[\begin{smallmatrix} \leftarrow \\ \rightarrow \end{smallmatrix} \right]$ za več kot 2 sekundi. Instrument bo nato prešel v nastavitveni meni. Slika prikazuje izgled operacijskega vmesnika. **Vse operacije je treba izvesti pri hitrosti 0.**

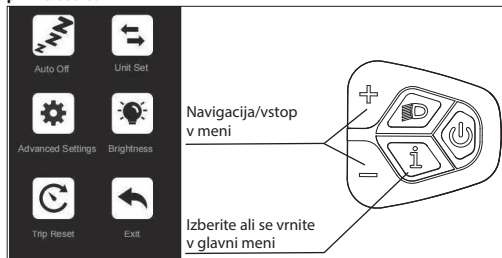

Kako nastaviti

- Pritisnite gumb $\left[\begin{smallmatrix} \uparrow \\ \downarrow \end{smallmatrix} \right]$ ali $\left[\begin{smallmatrix} \leftarrow \\ \rightarrow \end{smallmatrix} \right]$ za preklapljanje in pritisnite gumb Mode za vstop v nastavev.
- Po vstopu v Nastavitve lahko s pritiskom na gumb $\left[\begin{smallmatrix} \uparrow \\ \downarrow \end{smallmatrix} \right]$ in $\left[\begin{smallmatrix} \leftarrow \\ \rightarrow \end{smallmatrix} \right]$ prilagodite parametre, s pritiskom na gumb $\left[\begin{smallmatrix} \leftarrow \\ \rightarrow \end{smallmatrix} \right]$ pa shranite in se vrnite na višjo raven nastavev.

Kaj je mogoče nastaviti

Samodejno izklopljeno: Če vstopite v to nastavev, lahko prilagodite čas samodejnega izklopa, kot je prikazano na (Slika 4-1).

Nabor enot: Če vnesete to nastavev, lahko prilagodite enoto, kot je prikazano na (Slika 4-2).

Napredne nastavitve: Če vstopite v to nastavev, lahko prilagodite nastavitve jezika, si ogledate informacije o različici izdelka in prenesete aplikacijo, kot je prikazano na (Sliki 4-3).

Svetlost: Če vstopite v to nastavev, lahko prilagodite svetlost osvetlitve merilnika, kot je prikazano na (Slika 4-4).

Ponastavitev poti: Če vstopite v to nastavev, lahko izbrisate podatke o enojni prevoženi razdalji in prilagodite način brisanja enojne prevožene razdalje, kot je prikazano na (Slika 4-5).

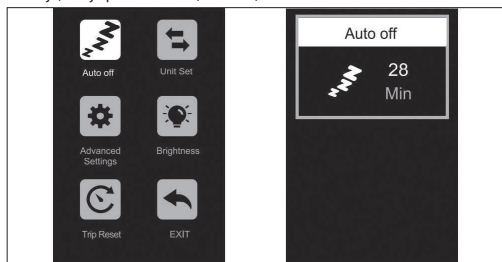

Slika 4-1

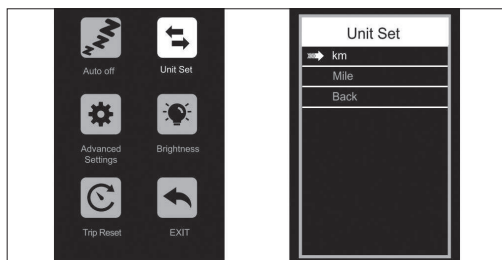

Slika 4-2

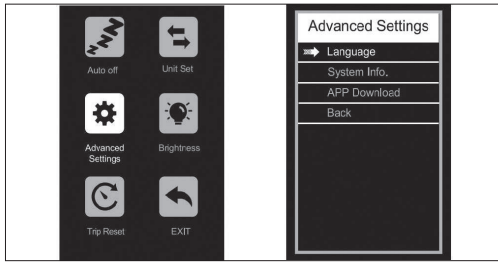

Slika 4-3



Slika 4-7

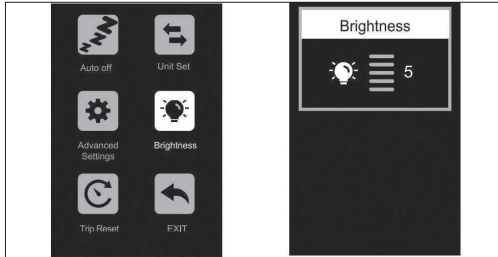

Slika 4-4

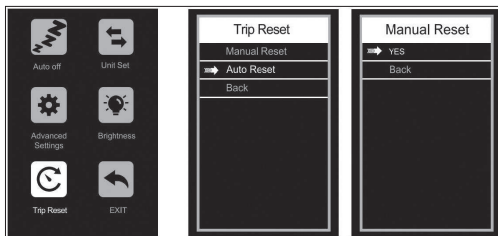

Slika 4-5

Povežite se z aplikacijo SHARP Life APP

Vstopite v meni s pritiskom na gumb in ter vstopite v vmesnik naprednih nastavitvev, kot je prikazano na (sliki 4-6).

Izberite možnost Prenos aplikacije in skenirajte QR kodo za prenos aplikacije SharpLife na vaš telefon. Ko je prenos končan, vklopite Bluetooth na mobilnem telefonu in vstopite v aplikacijo, da poiščete napravo za povezavo. Ko instrument prikaže ikono Bluetooth, kot je prikazano na (Slika 4-7), je povezava uspešna.

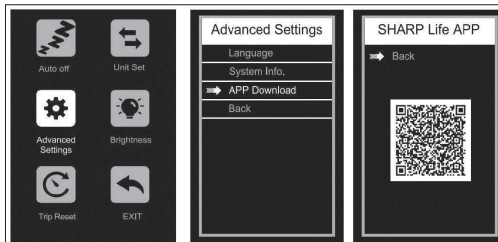

Slika 4-6

Odstranite povezavo

Obstaja več načinov za prekinitev povezave aplikacije s proizvodom:

- Izklopite Bluetooth na vašem telefonu
- Pritisnite in držite gumb in gumb hkrati za 2 sekundi. Nato bo merilnik prikazal "Bluetooth prekinjen".
- Izberite Odstrani napravo v aplikaciji
- Izklopite električno kolo

Nastavitev jezika

Izberite in vstopite v vmesnik naprednih nastavitvev.

Vnesite nastavitve jezika in pritisnite gumb ali za izbiro želenega jezika. Za shranjevanje nastavitvev pridržite gumb in se vrnite v prejšnji meni. Naslednja slika prikazuje uporabniški vmesnik.

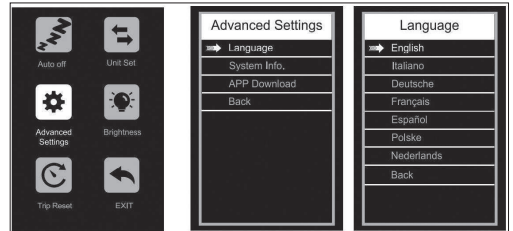

Vtičnica za polnjenje USB

Za vaše udobje je na prikazovalnem modulu nameščena vtičnica za polnjenje USB. Če želite dostopati do vtičnice, povlecite pokrov vtičnice na eno stran.

Aplikacija SHARP Life

POMEMBNO:

Namestitev aplikacije omogoča trenutne posodobitve programske opreme in s tem nadaljnje izboljšave.

Dodajte aplikacijo SHARP Life v svojo mobilno napravo in začnite uživati v prednostih dodatnih funkcij. Te vključujejo:

- Spremljanje hitrosti v napravi.
 - Spreminjanje enot hitrosti/razdalje med kilometri in miljami.
- Kliknite na (Dodaj napravo), ko je električno kolo vklopljeno.

Vaša naprava bo samodejno skenirala vaše električno kolo. Prepričajte se, da je funkcija Bluetooth omogočena na vašem telefonu. Dovolite storitve lokacije, če so zahtevane.

Ko je naprava najdena, je seznanjanje s funkcijo Bluetooth končano.

OPOMBA:

Če se želite z novim računom povezati z e-kolesom, obstajata dva načina:

1. Odstranite napravo iz prejšnjega računa.
2. Pritisnite in držite gumb 'i' Mode in gumb 'L' hkrati za 2 sekundi, da prekinete povezavo Bluetooth zaslona, nato pa se lahko z njim poveže nov račun.

Za dodajanje vašega e-kolesa v aplikacijo.



<https://www.sharpconsumer.com/sharp-life-app>

Vzdrževanje

Interval	Preglejte	Servis	Zamenjaj
Tedensko, 160-321 km (100-200 mi)	Preverite strojno opremo za pravilni navor. Preverite pogonski sklop za pravilno poravnavo in delovanje (vključno z jermenom, prostim tekom, verižnikom). Preverite pravilnost kolesa in tiho delovanje kolesa (brez hrupa naper). Preverite stanje okvirja za morebitne poškodbe.	Okvir očistite tako, da ga obrišete z vlažno krpo. Če je potrebno, uporabite nastavitveni vijak(i) za napenjanje kablov menjalnika/zavor.	Zamenjajte vse komponente, za katere je naša podpora za izdelke ali certificiran ugleden kolesarski mehanik potrdil, da so poškodovane preko popravila ali pokvarjene.
Mesečno, 402-1207 km (250-750 mi)	Preverite poravnavo zavorne ploščice, napetost zavorne žice. Preverite raztezanje jermena. Preverite zavorne in prestavne kable za korozijo ali cefranje. Preverite napetost naper. Preverite namestitvev dodatkov (vijaki za montažo nosilca, oprema blatnika in poravnava).	Preverite navor verižnika in pedal. Očistite zavorne in prestavne žice. Preverite inategnite kolesa, če odkrijete kakršne koli sproščene niple.	Zamenjajte zavorne in prestavne kable, če je to potrebno. Zamenjajte zavorne ploščice, če je to potrebno.
Vsakih 6 mesecev, 1207-2011 km (750-1250 km)	Preglejte pogonski sklop (jermen, verižnik, prosto tekoče kolo). Preglejte vse kable in ohišja.	Priporočamo standardni pregled, ki ga opravi certificiran in ugleden mehanik za kolesa. Namažite spodnji nosilec.	Zamenjajte zavorne ploščice. Zamenjajte pnevmatike, če je to potrebno. Če je potrebno, zamenjajte kable in ohišja.

Če kolo uporabljate v zahtevnih pogojih ali prevozite več kot 2.000 km/1.250 mi na leto, skrajšajte intervale pregledov in vsakih 6 mesecev opravite pregled v servisni delavnici za kolesa.

Vijaki spoji

- Redno preverjajte vozilo za ohlapne vijake v skladu z vzdrževalnim načrtom inategnite ohlapne vijake z dinamometričnim ključem.
- Ne vozite kolesa, če ugotovite, da so se kateri koli vijaki sprostili.
- Če vam primanjkuje potrebne strokovnosti in potrebnih orodij, naj strokovnjak preveri ohlapne vijake.

Okvir in vilice

- Preverite okvir in togo vilico za razpoke, deformacije ali spremembe barve.
- Če je okvir ali vilice razpokan, deformiran ali obarvan, se takoj obrnite na strokovnjaka.
- Kolesa ne uporabljajte, če opazite kakršne koli razpoke, deformacije ali spremembe barve.

Sedež

- Preverite, ali lahko zasukate sedlo.
- Če lahko zasukate sedlo,ategnite sponko sedežne opore. Upoštevajte ustrezne navora.
- Preverite, ali lahko sedlo premikate vodoravno v smeri vožnje ali v nasprotni smeri.
- Če lahko premikate sedlo, prilagodite sponko za sedlo.

Kolesa

- Preverite, ali se sprednje ali zadnje kolo lahko premika vstran in ali se premikajo maticе koles.
- Če se kolesni vijaki premikajo, naj strokovnjak preveri vijake na spojih.
- Če se hitro sproščujoča os premika, prilagodite os.
- Če se sprednje ali zadnje kolo premika vstran, naj ga preveri strokovnjak.
- Preverite, ali je razdalja med sprednjim kolesom in sprednjo vilico ter med zadnjim kolesom in okvirjem enaka na obeh straneh.
- Če razdalje niso enake, naj profesionalni tehnik preveri sprednja in zadnja kolesa.
- Dvignite kolo in zavrtite sprednje ali zadnje kolo. Preverite, ali se sprednje ali zadnje kolo ziba vstran ali navzven.
- Če se sprednje ali zadnje kolo zasuka na stran ali navzven, naj ga preveri strokovnjak.

- Redno preverjajte sprednje in zadnje obroče za razpoke, deformacije ali spremembe barve.
- Preverite, ali je obroč pod notranjo cevjo in trakom obroča.
- Ne uporabljajte kolesa, če je obroč razpokan, deformiran ali obarvan.
- Naj strokovnjak preveri, ali so na obroču, materialih ali aluminiju kakšne poškodbe.
- Spoke nežno stisnite skupaj s palcem in prsti, da preverite, ali je napetost enaka za vse spoke.
- Če se napetost spreminja ali so naperi sproščeni, naj jih preveri strokovnjak.

Pnevmatike

- Preverite, ali je tlak v pnevmatiki pravilen glede na podatke na strani pnevmatike.
- Preverite, ali so pnevmatike brez razpok in poškodb zaradi tujih teles.
- Preverite, ali lahko jasno občutite profil pnevmatike.
- Če je pnevmatika razpokana ali poškodovana, ali je globina profila prenizka, naj pnevmatiko zamenja strokovnjak.

Zavora

Pomembno je, da se naučite in zapomnite, katera zavora upravlja katero zavoro (sprednjo/zadnjo), da zagotovite svojo varnost. Za preverjanje, katera konfiguracija je nastavljena na vašem kolesu, stisnite eno zavoro in preverite, ali se aktivira sprednja ali zadnja zavora. Zdaj storite enako z drugo zavoro. Zapomnite si to konfiguracijo. Med testiranjem konfiguracije zavor se prepričajte, da lahko vaše roke udobno dosežejo in stisnejo ročice brez težav. Če med upravljanjem zavor naletite na kakršne koli težave ali nelagodje, se pred vožnjo obrnite na nas. Preglejte uporabniška navodila proizvajalca zavor in poskrbite za pravilno vzdrževanje zavor. Vaša odgovornost je, da prepoznate, kdaj je treba zamenjati zavorne ploščice.

Baterija

Nujno je slediti tem navodilom in nasvetom za varnost, da ohranite dolgo življenjsko dobo baterije in zagotovite pravilno delovanje.

- Pred vsako vožnjo baterijo popolnoma napolnite, da bo pripravljena za celotno pot. To bo pomagalo zmanjšati možnost prekomernega praznjenja baterije.
- Če se baterija fizično poškoduje ali postane nefunkcionalna, če je bila spuščena ali vpletana v nesrečo, ali če opazite, da deluje nenormalno, takoj prenehajte z uporabo in se obrnite na prodajalca.
- Baterijo shranjujte na suhem, klimatsko nadzorovanem mestu v zaprtih prostorih pri temperaturi med 0°C in 40°C.

Napetost pade, ko je baterija prazna, kar lahko povzroči oslabiljeno električno pomoč. Priporočljivo je, da začnete polnjenje, ko je baterija napolnjena med 20-40%.

Polnjenje	80-100%	80%	60%	40%	20%	0-20%
Napetost baterije/V	41,6	39	37,5	36	34,5	31

Polnjenje vaše baterije

- Polnillec je ocenjen za 100–240V. Pred začetkom vsakega polnjenja preverite polnillec, kable polnilca in baterijo za morebitne poškodbe.
- Polnjenje traja približno 3–4 ure. Redko se lahko zgodi, da je za popolno polnjenje baterije potrebno več časa, zlasti ko je kolo novo ali če je bilo dolgo časa neuporabljeno.
- Baterijo polnite samo s priloženim polnilnikom, saj lahko drugi povzročijo poškodbe baterije ali povečajo možnost požara ali eksplozije.
- Čeprav je polnilnik zasnovan tako, da samodejno preneha s polnjenjem, ko je baterija polna, je ne pustite priključene več kot 12 ur.
- Poskrbite, da je vaš polnilnik izoliran od tekočin, umazanije in odpadkov.

Doseg na eno polnjenje močno odvisen od več okoliščin, kot so (vendar ne omejeno na):

- Vremenski pogoji, kot so okoljska temperatura in veter;
- Pogoji na cesti, kot so nadmorska višina in površinska cesta;
- Pogoji kolesa, kot so tlak v pnevmatikah in stopnja vzdrževanja;
- Uporaba kolesa, kot sta pospeševanje in prestavljanje;
- Teža voznika in prtljage;
- Količina ciklov polnjenja in praznjenja;
- Starost in stanje baterije.

Opombe za polnilnik

- Polnillec naj se uporablja samo v zaprtih prostorih, na hladnem, suhem, dobro prezračenem mestu na ravni, stabilni, trdi površini.
- Izogibajte se izpostavljanju polnilnika tekočinam, prahu, odpadkom ali kovinskim predmetom. Med uporabo polnilnika ga ne prekrivajte z ničemer.
- Polnilnik shranjujte in uporabljajte na varnem mestu, stran od otrok.
- Polnjenje baterije do polne kapacitete pred vsako uporabo pomaga podaljšati njeno življenjsko dobo in zmanjšuje tveganje prekomernega praznjenja.
- Ne uporabljajte nobenega polnilca, razen originalnega polnilca, ki ste ga prejeli z vašim naročilom, ali polnilca, ki je bil posebej zasnovan za kolo, ki ste ga neposredno kupili od SHARP.
- Ta polnilnik je zasnovan za standardne gospodinjinske AC električne vtičnice z vhodno napetostjo 110-240V 50/60 Hz in samodejno zazna ter izračuna vhodno napetost. Ne poskušajte odpreti polnilnika ali spreminjati vhodne napetosti.
- Ne vlečite ali potegnite polnilnega kabla. Ko ga izklapljate, potegnite za plastični vtičak, da previdno odstranite kabel AC/DC.
- Normalno je, da se polnillec med polnjenjem zmerno segreje. Če je polnillec prevroč na dotik, če zaznate vonj ali opazite kakršne koli druge znake pregrevanja, prenehajte uporabljati polnillec in se obrnite na servisni center SHARP.
- Indikator naj bo obrnjen navzgor, ko uporabljate polnilnik. Polnilnika ne obrnite, saj to lahko ovira hlajenje in skrajša njegovo življenjsko dobo.
- Uporabljajte samo originalni polnilnik, ki ga je zagotovil SHARP, ali tistega, ki je bil zasnovan za vaš specifični model kolesa in je odobren s strani SHARP. Ne uporabljajte polnilnikov iz trga po prodaji, saj lahko povzročijo poškodbe, hude poškodbe ali smrt.

- Neupoštevanje informacij o polnjenju baterije, navedenih tukaj, lahko povzroči nepotrebno škodo na komponentah za polnjenje, bateriji ali polnilcu in lahko privede do slabega delovanja baterije ali nezmožnosti pravilnega delovanja. Škoda na bateriji, ki je nastala na ta način, ni krita z garancijo.

Uravnoteženje vaše baterije

Ko prvič prejmete svoje kolo, je pomembno, da sledite tem korakom, da zagotovite, da so celice vaše baterije pravilno uravnotežene, da jih ohranite čim bolj učinkovite.

1. Za prvo začetno polnjenje po prejemu kolesa (ali po daljšem času shranjevanja) se prepričajte, da baterijo polnite vsaj 4 ure pred vožnjo.

OPOMBA: Priporočamo, da baterijo pri prvih treh polnjenjih polnite vsaj 4 ure, da se celice pravilno uravnotežijo.

2. Po prvih treh vožnjah lahko začnete z rutinskimi postopki polnjenja.

Preverjanje električnega pogonskega sistema

- Preverite vse kable, da se prepričate, da niso poškodovani.
- Preglejte zaslon za razpoke in poškodbe. Preverite, ali je trdno na mestu.
- Preverite nadzorno enoto za razpoke in poškodbe. Preverite, ali je trdno na mestu.
- Preverite ponovno polnilno baterijo, da se prepričate, da ni poškodovana.
- Preverite, ali so vsi kontakti vtiča pravilno na mestu in jih po potrebi ponovno povežite.
- Preverite kabel in zunanje ohišje, da potrdite, da ni poškodovano.
- Preverite motor, da se prepričate, da ni poškodovan.

Čiščenje

- Vedno izklopite baterijo in odstranite polnilnik iz polnilne vtičnice in stenske vtičnice, preden očistite baterijo ali kolo.
- Za čiščenje baterije ali okvirja kolesa uporabite suho ali rahlo vlažno krpo. Če je umazanija ali okoli polnilnega priključka, poskusite uporabiti nizek zračni tlak ali mehko krtačo za njeno odstranitev. Za navodila o čiščenju komponent pogonskega sklopa se obrnite na navodila proizvajalca pogonskega sklopa.
- Med čiščenjem se prepričajte, da je vhod za polnjenje na kolesu popolnoma zaprt in da voda ne pride v stik z električnimi komponentami. Če je moker, pustite vhod za polnjenje odprt, da se popolnoma posuši, preden priključite polnilnik.
- Pazite, da ne poškodujete ali izpostavite električnih komponent vodi. Ne čistite baterije, motorja ali drugih električnih komponent pod visokim pritiskom. Poškodovanje električnih komponent ali izpostavljanje le-teh vodi lahko povzroči požar, ki lahko povzroči resne poškodbe ali celo smrt. Ne uporabljajte ali ne polnite baterije, za katero menite, da je voda prodrla v notranjost. Prav tako morajo biti vsi priključki, vključno z vhodom za polnjenje, popolnoma suhi in čisti, preden uporabljate ali polnite kolo.
- Ne uporabljajte alkohola, topil ali abrazivnih čistil za čiščenje polnilnika. Namesto tega uporabite suho ali rahlo vlažno krpo. Čistite samo površino kolesa.

Informacije o storitvi

OPOZORILO

TEHNOLOŠKI NAPREDKI SO NAREDILI KOLESIA IN KOMPONENTE KOLESIA BOLJ KOMPLEKSNE, TEMPO INOVACIJA PA SE POVEČUJE. NI MOGOČE, DA BI TA PRIROČNIK LAHKO PONUDIL VSE INFORMACIJE, POTREBNE ZA PRAVILNO POPRAVILO IN/ALI VZDRŽEVANJE VAŠEGA KOLESIA.

Da bi čim bolj zmanjšali možnost nesreče in morebitne poškodbe, mora vsa popravila in vzdrževanje, vključno s tistimi, ki niso posebej opisani v tem priročniku, izvesti strokovnjak. Prav tako je pomembno, da bodo vaše

individualne zahteve po vzdrževanju določene z vsem, od vašega sloga vožnje do geografske lokacije.

Za določitev vaših potreb po vzdrževanju se posvetujte s strokovnjakom.

OPAZORILA

MNOGA SERVISNA IN POPRAVILNA DELA NA KOLESIH ZAHTEVAJO POSEBNO ZNANJE IN ORODJA.

Ne začnite z nobenimi prilagoditvami ali servisiranjem kolesa, dokler se od strokovnjaka ne naučite, kako jih pravilno izvesti. Nepravilna prilagoditev ali servisiranje lahko povzročijo poškodbo kolesa ali nesrečo, ki lahko povzročijo resne poškodbe ali smrt.

Če se želite naučiti izvajati večja servisna in popravila na vašem kolesu, imate tri možnosti:

1. Za kopije navodil proizvajalca za namestitvev in servisiranje komponent na vašem kolesu se obrnite na servisni center ali pa kontaktirajte proizvajalca komponent.
2. Razmislite, da vam servisni center priporoči knjigo o popravilu koles.
3. Povprašajte servisni center o razpoložljivosti tečajev za popravilo koles v vašem območju.

Priporočamo, da prvič, ko delate na nečem, in preden se peljete s kolesom, prosite strokovnjaka, da preveri kakovost vašega dela, samo da se prepričate, da ste vse naredili pravilno. Ker bo to zahtevalo čas mehanika, bo morda za to storitev potrebno plačati skromno pristojbino.

Prav tako priporočamo, da se za nasvete o pridobivanju rezervnih delov, kot so notranje cevi, žarnice itd., obrnete na strokovnjaka, saj bi bilo koristno, ko bi se naučili, kako zamenjati takšne dele, ko jih je treba zamenjati.

Pogoji garancije

DOBA GARANCIJE

- Vsako kolo ima koristno življenjsko dobo izdelka. Ta omejena garancija ne predlaga ali nakazuje, da okvir ali komponente nikoli ne morejo biti pokvarjene ali da bodo trajale večno. Ta omejena garancija krije proizvodne napake, ki se pojavijo v normalni življenjski dobi in uporabi izdelka.
- Ostale komponente krije navedena garancija, če obstaja, njihovega proizvajalca, in niso kriti pod to omejeno garancijo.

PRAVILA GARANCIJE

- Ta omejena garancija velja samo za kolesa, kupljena v sestavljenem in nastavljenem stanju pri pooblaščenih prodajalcih Sharp.
- Ta omejena garancija velja samo za originalnega lastnika kolesa in je ni mogoče prenesti na naslednje lastnike.
- Za uveljavljanje dokaza o nakupu je potreben originalni račun, ki ga mora stranka predložiti Sharp. Sharp od strank zahteva, da izpolnijo obvezni standardni postopek za uveljavljanje garancije, ki vključuje medije, kot so fotografije in videoposnetki, da pomagajo Sharp ugotoviti napako na izdelku. Garancija krije samo posamezne komponente. Zahteve za odstranjanje, sestavljanje in nastavljanje komponent nosi stranka, ki uveljavlja zahtevek. Stroški in neveščosti, ki izhajajo iz izgube uporabe izdelka, niso kriti, medtem ko poteka postopek garancije.
- Poškodbe, ki so posledica normalne obrabe, vključno z rezultati utrujenosti, niso krite. Lastnikova odgovornost je redno pregledovanje in pravilno vzdrževanje svojega kolesa. Nekateri elementi, ki običajno kažejo poškodbe zaradi normalne obrabe, vključujejo: Zavorne ploščice, Špice, Pnevmatike, Zračnice, Verižnik zobnika, Sedež, Stojalo za kolo
- Bledenje barve, ki ga povzročajo učinki ultravijolične svetlobe (UV) ali izpostavljenost na prostem, ni pokrito s to omejeno garancijo.
- Vse stroške dela za garancijsko servisiranje, vključno s prenosom komponent in/ali namestitvijo novih komponent, krije lastnik kolesa.
- Zaradi razvoja izdelkov in zastarelosti (kot so izdelki, ki so bili opuščeni ali jih ni več na zalogi), nekateri okvirji ali komponente morda niso na voljo za starejše modele. V teh primerih se lahko Sharp odloči, da zagotovi

zamenjavo, za katero meni, da je najbolj primerljiv model, vendar je iskanje in plačilo komponent odgovornost lastnika kolesa.

- Vse odločitve v okviru te omejene garancije bo po lastni presoji sprejel Sharp, vključno z odločitvijo o popravilu ali zamenjavi okvarjenega izdelka in kateri nadomestni izdelek je najbolj primerljiv izdelek, ki je takrat na voljo.

IZKLJUČITVE GARANCIJE

Ta garancija ne pokriva:

- Poškodba ali okvara zaradi zlorabe, zanemarjanja, nepravilne uporabe ali nesreče.
- Poškodbe zaradi akrobatske vožnje; skakanja po rampah; akrobatike; tekmovalnih dogodkov, kot so kolesarske dirke, dirke kolesarskega motokrosa ali podobne dejavnosti; ali katere koli dejavnosti, ki ni v skladu z namenjenim uporabo izdelka.
- Poškodbe, povzročene zaradi prekomerne izpostavljenosti elementom, kot je voda zaradi ne shranjevanja koles v zaprtih prostorih.
- Poškodbe, ki so posledica nepravilnega polnjenja baterijskega paketa ali uporabe polnilnika, ki ga ni dobavil Sharp.

Vse garancije so neveljavne, če kolo izpostavljenost zlorabi, zanemarjanju, nepravilnemu popravilu, nepravilni sestavi, pomanjkanju ustrezne vzdrževanja v skladu z lastniškimi priročnikom, spremembi, modifikaciji, namestitvi nezdržljivih delov, koroziji, nesreči ali drugi nenormalni, prekomerni ali nepravilni uporabi. Poleg tega ta garancija ne krije škode, povezane z komercialno uporabo.

Pravna dokumentacija

RoHS

- SHARP potrjuje, da sta ta izdelek in njegova embalaža v skladu z Direktivo iz leta 2017, ki spreminja Direktivo RoHS o omejevanju uporabe nevarnih snovi v električni in elektronski opremi, pogosto znano kot RoHS.

Shranjevanje

- Hranjenje vaše baterije.
 - Če nameravate svoje kolo (ali rezervno baterijo) hraniti dlje kot dva tedna, sledite tem smernicam, da ohranite življenjsko dobo vaše baterije.
1. Periodično preverjajte baterijo in se prepričajte, da je napolnjenost vsaj 80%.
 2. Svojo baterijo shranjujte na hladnem, suhem mestu pri temperaturi med -20 °C in 20 °C.
- Neupoštevanje pravilne skrbi za baterijo lahko povzroči nepotrebno škodo na komponentah, bateriji in polnilcu, kar vodi do slabše učinkovitosti ali okvare. Izguba kapacitete baterije ni krita z garancijo.

Prevoz

- Ko baterijo pošiljate ali prevažate na dolge razdalje, vključno z letalskim potovanjem, je treba njen naboj zmanjšati na 50% ali manj, v primeru, da se med prevozom poškoduje. Pakirajte jo previdno. Nikoli ne prevažajte poškodovane baterije na letalu.
- Prevoz in/ali pošiljanje vaše baterije je lahko predmet omejitev in lahko zahteva posebno ravnanje, označevanje in pakiranje. Informirajte se o veljavnih zakonskih zahtevah in predpisih v vaši državi ali zvezni državi ter preverite pri vaši letalski družbi ali prevozniku.
- Zavedajte se, da je vaše električno kolo lahko precej težje od kolesa brez motorne podpore.

Odpravljanje težav

Koda napake

Če je nekaj narobe z električnim sistemom, se bo na zaslonu prikazala koda napake. Ne oklevajte in se obrnite na naš servisni center za odpravo težav.



Tukaj so definicije napak s kodo.

Koda napake	Definicija
21	Nenormalen tok
23	Motor je iz faze
24	Napaka signala Hall motorja
25	Nenormalno zaviranje
30	Težava s komunikacijo

Simptomi	Možni vzroki	Najpogostejše rešitve
Kolo ne deluje.	<ol style="list-style-type: none"> 1. Nedovolj baterijske moči 2. Okvarjene povezave 3. Baterija ni popolnoma nameščena v pladenj 4. Napačen vrstni red vklopa 5. Zavore so uporabljene 	<ol style="list-style-type: none"> 1. Napolnite baterijo 2. Očistite in popravite priključke 3. Pravilno namestite baterijo 4. Vključite kolo z ustrezno zaporedjem 5. Sprostite zavore
Neredno pospeševanje in/ali zmanjšana najvišja hitrost.	<ol style="list-style-type: none"> 1. Nedovolj baterijske moči 	<ol style="list-style-type: none"> 1. Napolnite ali zamenjajte baterijo
Motor se ne odziva, ko je kolo vklopljeno.	<ol style="list-style-type: none"> 1. Ohlapna napeljava 2. Sproščena ali poškodovana žica motorja 3. Poškodovan motor 	<ol style="list-style-type: none"> 1. Popravite in/ali ponovno povežite 2. Pritrdite ali zamenjajte 3. Popravi ali zamenjaj
Zmanjšan domet.	<ol style="list-style-type: none"> 1. Nizek tlak v pnevmatikah 2. Nizka ali okvarjena baterija 3. Vožnja po preveč hribovitem terenu, proti vetru, zaviranje in/ali prekomerna obremenitev 4. Baterija je bila dolgo časa prazna brez rednega polnjenja, stara, poškodovana. 5. Držanje zavor 	<ol style="list-style-type: none"> 1. Prilagodite tlak v pnevmatikah 2. Preverite povezave ali napolnite baterijo. 3. Pomagajte s pedali ali prilagodite pot. 4. Če se obseg še naprej zmanjšuje, se obrnite na podporo za izdelke. 5. Prilagodite zavore
Baterija se ne bo napolnila.	<ol style="list-style-type: none"> 1. Polnilnik ni dobro povezan 2. Poškodovan polnilnik 3. Poškodovana baterija 4. Poškodovana napeljava 	<ol style="list-style-type: none"> 1. Prilagodite povezave 2. Zamenjaj 3. Zamenjaj 4. Popravi ali zamenjaj
Kolo ali motor oddajata čudne zvoke.	<ol style="list-style-type: none"> 1. Sproščeni ali poškodovani naperki kolesa ali obroč 2. Sprosta ali poškodovana ožičenja motorja 3. Zadnji menjalnik ne prestavlja 	<ol style="list-style-type: none"> 1. Privijte, popravite ali zamenjajte 2. Ponovno povežite ali zamenjajte motor. 3. Nastavite zadnji menjalnik

Tehnične specifikacije

Model	BK-GS03E-W	BK-GS03E-G
Splošno		
Barve	Bela	Siv
Velikost	M	M
Največja hitrost (EU/UK)	25 km/h	25 km/h
Prevoženi kilometri	do 85 km	do 85 km
Teža	19,5 kg	19,5 kg
Največja obremenitev	120 kg	120 kg
Višina voznika	165-190 cm	165-190 cm
Elektronika		
Motor	36V 250W	36V 250W
Baterija	36V 7.8Ah/280.8Wh	36V 7.8Ah/280.8Wh
Senzor	Senzor kadence, Senzor navora	Senzor kadence, Senzor navora
Zaslon	Vodoodporen TFT barvni LCD zaslon IP66	Vodoodporen TFT barvni LCD zaslon IP66
Polnilnik	100V-240V/2A Pametni polnilec	100V-240V/2A Pametni polnilec
Čas polnjenja	4 ure	4 ure
Nastavi okvir		
Okvir	Okvir iz aluminijeve zlitine	Okvir iz aluminijeve zlitine
Kolesa		
Pnevmatike	700C x 35C Kenda® pnevmatike	700C x 35C Kenda® pnevmatike
Platišča	Aluminijeva zlitina črna	Aluminijeva zlitina črna
Prednja pesto	M9 x 13G x 36H Prebočna os	M9 x 13G x 36H Prebočna os
Spoke	Spremenljiv premer 304 nerjaveče jeklo	Spremenljiv premer 304 nerjaveče jeklo
Zavore		
Zavore	Shimano®AMT 200JRRXR155 disk zavore z rotorji 160mm	Shimano®AMT 200JRRXR155 disk zavore z rotorji 160mm
Zavorni ročaji	Shimano® AMT200JRRXR155	Shimano® AMT200JRRXR155
Pogonski sklop		
Verižnik	PIONEER-244A-5 1/2*3/32*44T*9/16*170	PIONEER-244A-5 1/2*3/32*44T*9/16*170
Verižnik	C8 1/2*3/32*108L	C8 1/2*3/32*108L
Pedalo	170mm	170mm
Pedala	HFbike®	HFbike®
Komponente		
Sedež	Črno sedlo	Črno sedlo
Sedežna opora	Φ27.2*2.3*350mm Aluminijeva zlitina	Φ27.2*2.3*350mm Aluminijeva zlitina
Krmilo	Aluminijeva zlitina, 680mm	Aluminijeva zlitina, 680mm
Stem	Aluminijeva zlitina	Aluminijeva zlitina

Velikost okvirja		19,3 palca (49 cm)	
	Predlagana višina voznika	167 cm - 190 cm	165 cm–190 cm
A	Dolžina sedežne cevi	20,5 palca	520 mm
B	Reach	13,4 palca	340 mm
C	Višina nad stojalom	31,1 palca	790 mm
D	Medosna razdalja	40,2 palca	1020 mm
E	Višina spodnjega nosilca	11,8 palca	300 mm
F	Višina sedla	36,2 palca - 42,5 palca	920–1080 mm

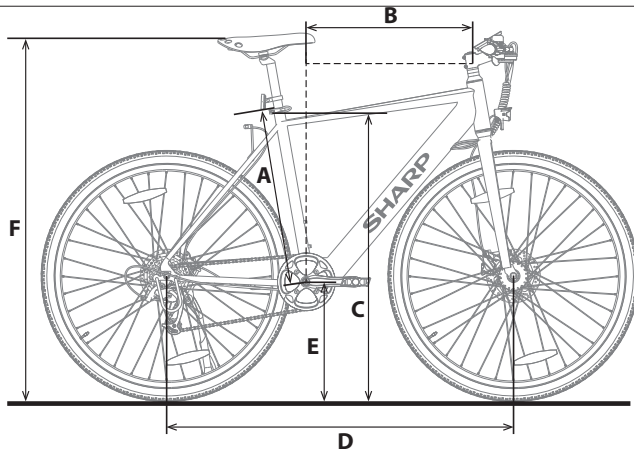

Εμπορικό Σήμα:



Το λεκτικό σήμα και τα λογότυπα Bluetooth® είναι σήματα κατατεθέντα που ανήκουν στην Bluetooth SIG, Inc.

Χρησιμοποιήστε αυτόν τον Οδηγό για να ρυθμίσετε και να ξεκινήσετε τη χρήση του ηλεκτρικού ποδηλάτου σας. Για πιο λεπτομερείς πληροφορίες σχετικά με το μοντέλο του ηλεκτρικού ποδηλάτου σας, παρακαλούμε ανατρέξτε στο ηλεκτρονικό εγχειρίδιο που μπορείτε να βρείτε ακολουθώντας τον παρακάτω σύνδεσμο ή σαρώνοντας τον QR Code και αναζητώντας με το όνομα του μοντέλου BK-GS03.



<https://www.sharpconsumer.com/support/>



1

Κλειδί Allen 0,08 ίντσας (2mm)

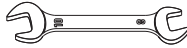

Ανοιχτό Κλειδί 08-10

Κλειδί Allen 0,10 ίντσας (2,5mm)

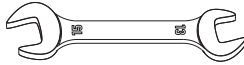

Ανοιχτό Κλειδί 13-15

Κλειδί Allen 0,12 ίντσας (3mm)

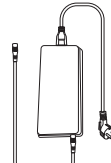

Φορτιστής



Οδηγός γρήγορης εκκίνησης

Κλειδί Allen 0,16 ίντσας (4mm)



Κατσαβίδι Phillips

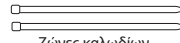

Ζώνες καλωδίων

Κλειδί Allen μήκους 0,20 ίντσας (5mm)

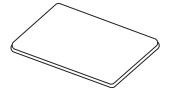

Οδηγός εγγύησης

Κλειδί Allen 0,24 ίντσας (6mm)



Πεντάλ



Καπάκι Ράμπας

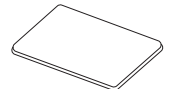

Εγχειρίδιο φορτιστή



2

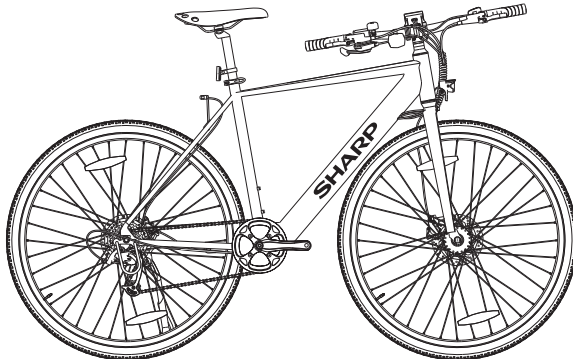

Σημαντικές οδηγίες ασφάλειας



Διαβάστε αυτές τις οδηγίες ασφάλειας και λάβετε υπόψη τις ακόλουθες προειδοποιήσεις πριν λειτουργήσετε τη συσκευή:



Το σύμβολο του κεραυνού με το βελάκι εντός ισόπλευρου τριγώνου αποσκοπεί στην προειδοποίηση του χρήστη για την παρουσία αμόνυτης "επικίνδυνης τάσης" εντός του περιβλήματος του προϊόντος, επαρκούς μεγέθους ώστε να αποτελεί κίνδυνο ηλεκτροπληξίας.



Το θαυμαστικό εντός ισόπλευρου τριγώνου αποσκοπεί στην προειδοποίηση του χρήστη για την παρουσία σημαντικών οδηγιών λειτουργίας και συντήρησης (σέρβις) στα έντυπα που συνοδεύουν τη συσκευή.



Αυτό το σύμβολο σημαίνει ότι το προϊόν πρέπει να απορρίπτεται με φιλικό προς το περιβάλλον τρόπο και όχι μαζί με οικιακά απορρίμματα.



Τάση εναλλασσόμενου ρεύματος



Εξοπλισμός κλάσης II

Για την αποφυγή φωτιάς, έχετε πάντοτε σε απόσταση από το προϊόν αυτό κεριά ή άλλου είδους φλόγες.



ΣΗΜΑΝΤΙΚΟ: Διαβάστε προσεκτικά τις παρακάτω οδηγίες και φυλάξτε τις για μελλοντική αναφορά.

ΠΡΟΣΟΧΗ: Φορέστε προστατευτικό κράνος!

Για να μειώσετε τον κίνδυνο τραυματισμού, φορέστε ένα κατάλληλο κράνος όταν οδηγείτε!

Κίνδυνος ατυχήματος και τραυματισμού

- Η λανθασμένη λειτουργία του ηλεκτρικού ποδηλάτου λόγω ανεπαρκούς γνώσης μπορεί να προκαλέσει ατύχημα. Παρακαλούμε εξοικειωθείτε με τα χαρακτηριστικά του ηλεκτρικού ποδηλάτου πριν την οδήγησή.
- Εξοικειωθείτε εκ των προτέρων με τον μοχλό των φρένων, εάν δεν γνωρίζετε επαρκώς τη θέση των μπροστινών και πίσω φρένων. Παρακαλούμε επίσης να προσαρμοστείτε ανάλογα πριν από την οδήγησή.
- Παρακαλώ βεβαιωθείτε ότι τα φρένα είναι σωστά ρυθμισμένα και λειτουργούν καλά.

ΠΡΟΣΟΧΗ: Ο εξοπλισμός μπορεί να μην είναι πλήρως σφικτός, συμπεριλαμβανομένων αλλά όχι περιορισμένων σε βίδες, μέτρια, τον μπροστινό άξονα τροχού, τον πίσω τροχό, τα μηχανισμούς τιμονιού (τιμόνι, βλαστός), το σύστημα φρένων, το σύστημα οδήγησής, τα πεντάλ, κλπ. Για να μειώσετε τον κίνδυνο τραυματισμού, βεβαιωθείτε ότι όλο το υλικό του ποδηλάτου είναι καλά και σωστά κλειδωμένο στην θέση του και ότι δεν υπάρχουν απώλεια εξοπλισμού, θραύση ή άλλου είδους ζημιά.

ΠΡΟΣΟΧΗ: Αυτό το ποδήλατο είναι σχεδιασμένο για ενήλικες. Τα παιδιά μπορούν να το χρησιμοποιούν μόνο υπό την επίβλεψη ενηλίκων.

Για να μειώσετε τον κίνδυνο ατυχήματος και τραυματισμού, βεβαιωθείτε

ότι το ποδήλατο και οποιαδήποτε από τις δομές του δεν είναι εντός του επιπευγματος των παιδιών κάτω των 3 ετών.

ΠΡΟΣΟΧΗ: Μπορεί να προκληθεί ζημιά στα εξαρτήματα λόγω ακατάλληλης χρήσης του ποδηλάτου.

Κίνδυνος ατυχήματος και τραυματισμού!

- Μην περνάτε πάνω από ράμπες ή σωρούς με το ποδήλατο.
- Μην οδηγείτε αυτό το ποδήλατο σε διασχίσεις χώρας.
- Μην οδηγείτε το ποδήλατο πάνω από σκάλες, βράχους ή άλλα σκαλοπάτια με ύψος μεγαλύτερο από 15 εκατοστά.

Οι ακατάλληλες προσθήκες ή τροποποιήσεις στο ποδήλατο και τα λανθασμένα αξεσουάρ μπορούν να προκαλέσουν δυσλειτουργία στο ποδήλατο.

Για να μειώσετε τον κίνδυνο ατυχήματος και τραυματισμού, μην προσθέτετε επιπλέον αξεσουάρ που δεν έχουν αγοραστεί από τον πωλητή ή χωρίς να έχετε λάβει άδεια από τον πωλητή, συμπεριλαμβανομένων αλλά όχι περιορισμένων σε καθίσματα ασφαλείας για παιδιά, τρέιλερ κ.λπ. **ΠΡΟΣΟΧΗ:** Μην οδηγείτε το ποδήλατο με επικίνδυνο τρόπο.

Για να μειώσετε τον κίνδυνο ατυχήματος και τραυματισμού, οδηγήστε το ποδήλατο μόνο με τον σωστό τρόπο. Βεβαιωθείτε ότι μπορείτε να ελέγξετε το ποδήλατο και μην προσπαθείτε επικίνδυνες ενέργειες, συμπεριλαμβανομένων αλλά όχι περιορισμένων στην οδήγηση χωρίς χέρια, αλματών και wheelies.

ΚΙΝΔΥΝΟΣ: Η έλλειψη συντήρησης του ποδηλάτου παρουσιάζει κίνδυνο ατυχήματος και τραυματισμού

Ελέγξτε το ποδήλατο πριν από κάθε βόλτα, συμπεριλαμβανομένων αλλά όχι περιορισμένων στη λειτουργία των φρένων, τη φθορά και την πίεση των ελαστικών, την κατάσταση των βιδών και των ξηρών καρπών, το τιμόνι και την τάση των ακτίνων.

Εάν ακούσετε οποιοδήποτε ασυνήθιστο θόρυβο κατά τη διάρκεια της οδήγησης, σταματήστε αμέσως και ελέγξτε ολόκληρο το ποδήλατο.

ΠΡΟΣΟΧΗ: Βεβαιωθείτε ότι συμμορφώνεστε πλήρως με τον τοπικό νόμο. Κίνδυνος προστίμων και κατάχωσης!

Πριν οδηγήσετε το ποδήλατο, βεβαιωθείτε ότι το ποδήλατο συμμορφώνεται με τα πρότυπα του τοπικού σας νόμου.

Οι ανακλαστήρες δεν αποτελούν υποκατάστατο των απαιτούμενων φώτων. Η οδήγηση στην αυγή, στο σούρουπο, τη νύχτα ή σε άλλες περιόδους χαμηλής ορατότητας χωρίς ένα κατάλληλο σύστημα φωτισμού ποδηλάτου και χωρίς ανακλαστήρες είναι επικίνδυνο και μπορεί να οδηγήσει σε σοβαρό τραυματισμό ή θάνατο.

Εάν το ποδήλατό σας δεν ταιριάζει σωστά, μπορεί να χάσετε τον έλεγχο και να πέσετε.

Οι βίδες που είναι πολύ σφιχτές μπορούν να τευντώνονται και να παραμορφώνονται.

Μην εκθέτετε την μπαταρία σας σε υψηλές θερμοκρασίες.

Η οδήγηση με λανθασμένα ρυθμισμένα φρένα ή φθαρμένα τακάκια φρένων είναι επικίνδυνη και μπορεί να οδηγήσει σε σοβαρό τραυματισμό ή θάνατο.

Ποτέ μη φουσκώνετε ένα ελαστικό πέρα από τη μέγιστη πίεση που αναγράφεται στο πλάι του ελαστικού ή στη ρίμα του τροχού. Εάν η μέγιστη αξιολόγηση πίεσης για τη ρίμα του τροχού είναι χαμηλότερη από τη μέγιστη πίεση που αναγράφεται στο ελαστικό, χρησιμοποιείτε πάντα τη χαμηλότερη αξιολόγηση. Η υπέρβαση της συνιστώμενης μέγιστης πίεσης μπορεί να προκαλέσει την έκρηξη του ελαστικού από τη ρίμα ή να προκαλέσει ζημιά στη ρίμα του τροχού, που θα μπορούσε να προκαλέσει ζημιά στο ποδήλατο και τραυματισμό στον αναβάτη και στους παρευρισκόμενους. Ο καλύτερος και ασφαλέστερος τρόπος για να φουσκώσετε ένα ελαστικό ποδηλάτου στη σωστή πίεση είναι με ένα αντλία ποδηλάτου που έχει ενσωματωμένο μετρητή πίεσης.

Η υπερβολικά σκληρή ή απότομη εφαρμογή των φρένων μπορεί να κλειδώσει έναν τροχό, πράγμα που θα μπορούσε να σας κάνει να χάσετε τον έλεγχο και να πέσετε. Η απότομη ή υπερβολική εφαρμογή του μπροστινού φρένου μπορεί να προκαλέσει την ανατροπή του αναβάτη πάνω από τα χειριστήρια, πράγμα που μπορεί να οδηγήσει σε σοβαρό τραυματισμό ή θάνατο.

Σταματήστε αμέσως τη διαδικασία φόρτισης αν παρατηρήσετε παράξενη

μυρωδιά ή καπνό.

- Η SHARP δεν είναι υπεύθυνη για τραυματισμούς/θάνατο που προκαλείται από ακατάλληλη χρήση.
- Η Sharp δεν είναι υπεύθυνη αν δεν συμμορφώσετε με τους τοπικούς κανονισμούς και περιορισμούς.
- Η εγγύηση δεν καλύπτει ζημιές που προκαλούνται από ακατάλληλη χρήση της συσκευής, ειδικά σε περίπτωση χρήσης για μη οικιακούς σκοπούς και τροποποιήσεις και / ή προσαρμογές που είναι απαραίτητες για χώρες ή περιοχές, για τις οποίες δεν σχεδιάστηκε αρχικά.
- Πάντα τηρείτε τους τοπικούς κανόνες κυκλοφορίας και τους εθνικούς νόμους και κανονισμούς κατά τη χρήση του ηλεκτρικού σας ποδηλάτου.
- Πάντα τηρείτε το τοπικό όριο ταχύτητας. ΜΗΝ υπερβαίνετε το όριο ταχύτητας για το ηλεκτρικό σας ποδήλατο.
- Φοράτε πάντοτε εξοπλισμό προστασίας κατά τη χρήση.
- Φοράτε πάντα κράνος ασφαλείας όταν οδηγείτε το ηλεκτρικό σας ποδήλατο.
- Οδηγείτε πάντοτε κρατώντας το τιμόνι και με τα δύο χέρια, ποτέ μην οδηγείτε μόνο με το ένα χέρι.
- Μην οδηγείτε υπό κακές καιρικές συνθήκες.
- Μην χρησιμοποιείτε αυτό το ηλεκτρικό ποδήλατο για να εκτελέσετε κόπια ή επικίνδυνες μανούβρες. Είναι ένα ποδήλατο σχεδιασμένο για οικιακή χρήση.
- Μη μεταφέρετε άτομα ή αντικείμενα όπως σακούλες.
- Οδηγείτε αργά σε πολυσύχναστα μέρη.
- Διασφαλίστε πως όλες οι βίδες και τα δεσμάτα είναι σφιχτά και φυσιολογικά πριν από τη χρήση.
- Βεβαιωθείτε ότι ο αναδιπλούμενος άξονας εισέρχεται στην υποδοχή όταν αναδιπλώνετε το ηλεκτρικό ποδήλατο.
- Μην οδηγείτε σε ανώμαλο δρόμο, σε νερό, ή σε πάγο.
- Μην κάνετε ελιγμούς σε συνθήκες κίνησης και μην μετακινείστε με τρόπο απρόβλεπτο για τα άλλα άτομα.
- Μην οδηγείτε το ηλεκτρικό ποδήλατο εάν βρίσκαστε εκτός των ορίων ηλικίας της χώρας.
- Μην οδηγείτε το ηλεκτρικό ποδήλατο πάνω από το νόμιμο όριο ταχύτητας για ηλεκτρικά ποδήλατα στη χώρα σας.
- Μην χρησιμοποιείτε το ηλεκτρικό ποδήλατο εάν είναι κατεστραμμένο.
- Μην χρησιμοποιείτε το ηλεκτρικό ποδήλατο εάν η μπαταρία εκπέμπει περίεργη μυρωδιά και/ή θερμαίνεται.
- Μην χρησιμοποιείτε το ηλεκτρικό ποδήλατο εάν διαρρέει υγρό από αυτό, αποφύγετε την επαφή και τοποθετήστε το εκτός της εμβέλειας των παιδιών.
- Πριν τη χρήση, βεβαιωθείτε ότι το ηλεκτρικό ποδήλατο δεν έχει υποστεί ζημιά. Μην οδηγείτε αν υπάρχει οποιαδήποτε ζημιά.
- Βεβαιωθείτε ότι έχετε διαβάσει όλο αυτό το Εγχειρίδιο Χρήσης πριν χρησιμοποιήσετε το ηλεκτρικό ποδήλατο.
- Μάθετε πώς να οδηγείτε το ηλεκτρικό σας ποδήλατο πριν το χρησιμοποιήσετε σε δημόσιο χώρο.
- Αυτό το ηλεκτρικό ποδήλατο μπορεί να αναγνωριστεί από το μοντέλο και τον σειριακό αριθμό που βρίσκονται στην πινακίδα αξιολόγησης.
- Η πρόωθηση επιτυγχάνεται μέσω ηλεκτροκινητήρα που βρίσκεται στον κινητήριο τροχό.
- Μόνο ένα άτομο μπορεί να οδηγήσει το ηλεκτρικό ποδήλατο.
- Μην τροποποιείτε αυτό το ηλεκτρικό ποδήλατο με κανέναν τρόπο.
- Μη χρησιμοποιείτε οποιαδήποτε εξαρτήματα ή αξεσουάρ εκτός και αν συστήνονται ή εγκρίνονται από τη SHARP.
- Οδηγήστε το ηλεκτρικό ποδήλατο σε επίπεδες επιφάνειες. Μην υπερβαίνετε την καθορισμένη κλίση.
- Η υπερβολική χρήση θα μειώσει τη διάρκεια ζωής αυτού του ηλεκτρικού ποδηλάτου.
- Προσοχή, τα φρένα και τα σχετικά εξαρτήματα μπορεί να θερμανθούν κατά τη χρήση. Μην τα αγγίζετε μετά τη χρήση.

Προειδοποιήσεις μπαταρίας και φορτιστή

- Μην ενεργοποιείτε το ηλεκτρικό ποδήλατο κατά τη διάρκεια της φόρτισης.
- Αφού φορτιστεί πλήρως η μπαταρία, αποσυνδέστε το καλώδιο φόρτισης.

- Η ένδειξη μπαταρίας στην οθόνη εμφανίζει την υπόλοιπη διάρκεια της μπαταρίας.
- Όταν η μπαταρία είναι χαμηλή, μπορεί να οδηγήσει σε εξασθενημένη ηλεκτρική βοήθεια. Συνιστάται να ξεκινήσετε τη φόρτιση στο 20-40% της φόρτισης.
- Φορτίζετε την μπαταρία μετά από κάθε χρήση.
- Εάν το ηλεκτρικό ποδήλατο δεν χρησιμοποιείται για μεγάλο χρονικό διάστημα, φορτίστε το τουλάχιστον μία φορά το μήνα. Σημειώστε ότι εάν η μπαταρία δεν φορτιστεί για μεγάλο χρονικό διάστημα, η μπαταρία θα εισέλθει σε κατάσταση αυτοπροστασίας και δεν θα μπορεί να φορτιστεί. Σε αυτή την περίπτωση, παρακαλούμε επικοινωνήστε με τον αντιπρόσωπό σας.
- Κατά τη φόρτιση, συνδέστε τον φορτιστή στη θύρα φόρτισης πριν τον συνδέσετε στην πρίζα στον τοίχο.
- Κατά τη φόρτιση, η ενδεικτική λυχνία του φορτιστή είναι κόκκινη. Αυτό σημαίνει πως η φόρτιση εξελίσσεται κανονικά. Όταν η ενδεικτική λυχνία γίνει πράσινη, η φόρτιση έχει ολοκληρωθεί.
- Χρησιμοποιείτε μόνο τον αυθεντικό φορτιστή για να φορτίζετε την μπαταρία.
- Ο φορτιστής έχει λειτουργία προστασίας από υπερφόρτωση, εάν το ηλεκτρικό ποδήλατο είναι φορτισμένο κατά 100%, ο φορτιστής θα σταματήσει αυτόματα τη φόρτιση.
- Απορρίψτε τις μπαταρίες και τα ηλεκτρικά ποδήλατα σύμφωνα με τους ισχύοντες κανονισμούς στη χώρα σας.

Μπαταρίες

- Μην εκθέτετε τις μπαταρίες σε υψηλές θερμοκρασίες και μην τις τοποθετείτε σε θέσεις όπου η θερμοκρασία μπορεί να αυξηθεί γρήγορα, π.χ. κοντά σε φωτιά ή σε άμεσο ηλιακό φως.
- Μην εκθέτετε τις μπαταρίες σε υπερβολική εκπνευόμενη θερμότητα, μην τις πετάτε στη φωτιά, μην τις αποσυρμολογείτε και μην επιχειρείτε να επαναφορτίσετε μη επαναφορτιζόμενες μπαταρίες, καθώς υπάρχει πιθανότητα διαρροής ή έκρηξης.
- Η απόριψη μπαταρίας σε φωτιά ή η μηχανική σύνθλιψη ή κοπή μπαταρίας μπορεί να οδηγήσουν σε έκρηξη.
- Η διατήρηση μπαταρίας σε περιβάλλον με εξαιρετικά υψηλή θερμοκρασία περιβάλλοντος μπορεί να έχει ως αποτέλεσμα έκρηξη ή τη διαρροή εύφλεκτου υγρού ή αερίου.
- Μπαταρία που υπόκειται σε εξαιρετικά χαμηλή ατμοσφαιρική πίεση μπορεί να έχει ως αποτέλεσμα έκρηξη ή τη διαρροή εύφλεκτου.
- **ΠΡΟΣΟΧΗ:** Κίνδυνος έκρηξης ή ζημιών στον εξοπλισμό, εάν χρησιμοποιηθούν λάθος τύποι μπαταριών.
- Ποτέ μη χρησιμοποιείτε διαφορετικές μπαταρίες μαζί ή αναμειγνύετε μαζί νέες και παλιές μπαταρίες.
- Μη χρησιμοποιείτε μπαταρίες πέραν εκείνων που προορίζονται.



Απόρριψη του εξοπλισμού και των μπαταριών

- Μην απορρίπτετε το προϊόν αυτό ή τις μπαταρίες του με τα οικιακά απορρίμματα γενικής φύσης. Επιστρέψτε την σε προσδιορισμένο σημείο περισυλλογής για την ανακύκλωση ΑΗΗΕ (Αποβλήτων Ηλεκτρικού Ηλεκτρονικού Εξοπλισμού) σύμφωνα με την τοπική νομοθεσία. Κάνοντάς το αυτό, συμβάλλετε στη συντήρηση πόρων και στην προστασία του περιβάλλοντος.
 - Η νομοθεσία των περισσότερων χωρών της ΕΕ περιέχει ρυθμιστικές διατάξεις για την απόρριψη μπαταριών. Το σύμβολο της ανακύκλωσης εμφανίζεται σε ηλεκτρικό εξοπλισμό, στη συσκευασία και στις μπαταρίες ως υπενθύμιση προς τους χρήστες για τη σωστή απόρριψη αυτών των στοιχείων. Οι χρήστες απαιτείται να χρησιμοποιούν τις υφιστάμενες μονάδες επιστροφής χρησιμοποιημένου εξοπλισμού και μπαταριών. Επικοινωνήστε με τον τοπικό σας έμπορο ή τις τοπικές αρχές για περισσότερες πληροφορίες.
- Αφαίρεση της μπαταρίας για διάθεση
- Η μπαταρία ήταν κρυμμένη στον κάτω σωλήνα. Το κάτω μέρος του σωλήνα έχει κάλυμμα και βίδες για να κρατήσει τη μπαταρία, τον ελεγκτή και τα καλώδια. Για να αφαιρέσετε τη μπαταρία, αφαιρέστε όλες τις βίδες στο κάτω και πλευρικό μέρος του κάτω σωλήνα, αποσυνδέστε το καλώδιο και ανοίξτε το προστατευτικό κάλυμμα σκόνης στη θύρα φόρτισης.

Δήλωση CE:

- Με το παρόν, η Sharp Consumer Electronics Poland sp. z o.o. δηλώνει πως αυτός ο εξοπλισμός συμμορφώνεται με τις ουσιαστικές απαιτήσεις και άλλες σχετικές διατάξεις της Οδηγίας Ραδιοεξοπλισμού 2014/53/ΕΕ.
- Το πλήρες κείμενο της δήλωσης συμμόρφωσης της ΕΕ είναι διαθέσιμο ακολουθώντας τον σύνδεσμο www.sharpconsumer.com και στη συνέχεια εισέρχαστε στην ενότητα λήψης του μοντέλου σας και επιλέγете "Δηλώσεις CE".



[www.sharpconsumer.com/
contact/](http://www.sharpconsumer.com/contact/)



[www.sharpconsumer.com/
support/](http://www.sharpconsumer.com/support/)



[www.sharpconsumer.com/
documents-of-conformity/](http://www.sharpconsumer.com/documents-of-conformity/)

Ηλεκτρικό Ποδήλατο με Επίπεδο Βοήθειας Πεντάλ (EPAC):

Το pedelec είναι ένας τύπος ποδηλάτου εξοπλισμένος με λειτουργία ηλεκτρικής βοήθειας στο πετάλι. Μπορεί να παρέχει βοήθεια έως μια μέγιστη ταχύτητα 25 χλμ/ώρα κατά το ποδήλασι. Ανάλογα με το μοντέλο, ενεργοποιήστε τη λειτουργία βοήθειας και επιβεβαιώστε ότι η ταχύτητα αυξάνεται έως 5 χλμ/ώρα το μέγιστο.

Τι περιέχεται στο κουτί:

Γρήγορος οδηγός έναρξης (παρόν έγγραφο)

Εξαρτήματα E-Bike

• 1 x Ηλεκτρικό ποδήλατο

Κουτί Αξεσουάρ

- 1 x Εγχειρίδιο
- 1 x φορτιστής
- 1 x Καλώδιο Φόρτισης
- 6 x κλειδί Allen
- 1 x Κατσαβίδι Phillips
- 2 x Ανοιχτό κλειδί
- 2 x Ζώνες καλωδίων
- 1 x Καπάκι Ράμπας

Κουτί Αξεσουάρ

(Ανατρέξτε στο  1στη σελίδα 1)

Εξαρτήματα Ποδηλάτου

(Ανατρέξτε στο  2στη σελίδα 1)

Αριθμός Πλαισίου Ποδηλάτου

Ο αριθμός πλαισίου του ποδηλάτου μπορεί να βρεθεί χαραγμένος στον κεφαλικό σωλήνα, όπως φαίνεται στο σχήμα. Είναι ο μοναδικός αναγνωριστικός κωδικός για το ηλεκτρικό σας ποδήλατο. Όταν το ποδήλατό σας κλέβεται, είναι ο σειριακός αριθμός που σας δίνει τη μεγαλύτερη πιθανότητα να το ανακτήσετε. Θα ήταν καλή ιδέα να τον γράψετε κάπου ή να τραβήξετε μια φωτογραφία.

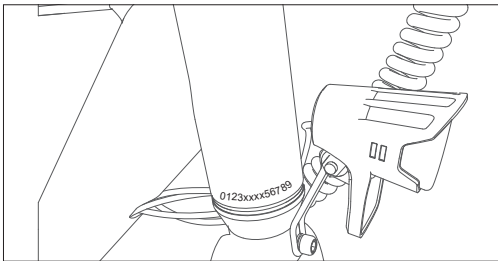

Συναρμολόγηση του ηλεκτρικού ποδηλάτου

ΒΗΜΑ 1: Εγκαταστήστε και ρυθμίστε το τιμόνι

- a. Χρησιμοποιήστε ένα κλειδί Allen 5mm για να χαλαρώσετε τη μακριά βίδα στην κορυφή του βαλβιδιού του στελέχους προς τα αριστερά. Χρησιμοποιήστε ένα κλειδί Allen 4mm για να χαλαρώσετε τις 2 βίδες στην πλευρά του βαλβιδιού του στελέχους. Περιστρέψτε το τιμόνι 90° προς τα δεξιά για να κρατήσετε τον ανυψωτήρα και τον ανώτερο σωλήνα σε μια οριζόντια γραμμή.
- b. Σφίξτε ξανά τη βίδα προς τα δεξιά. Τοποθετήστε το λαστιχένιο καπάκι στην κορυφή του στελέχους, όπως φαίνεται στο Σχήμα 1-3, 1-4.
- c. Ρυθμίστε τον πίνακα οργάνων και την επίπεδη θέση του ανακλαστήρα ώστε να είναι σε μια ευθεία γραμμή, όπως φαίνεται στο (Σχήμα 1-3).

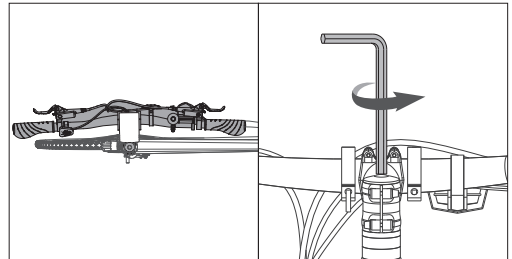

Σχήμα 1-1

Σχήμα 1-2

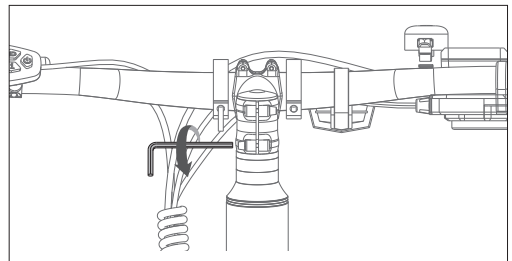

Σχήμα 1-3

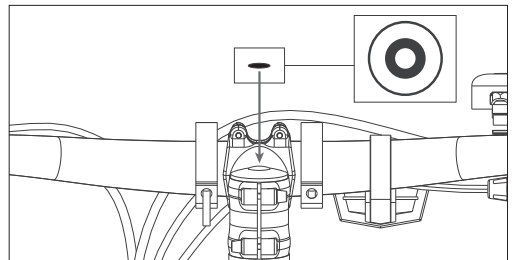

Σχήμα 1-4

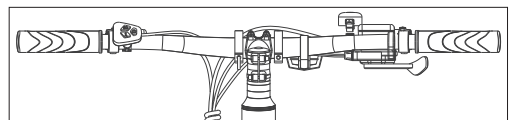

Σχήμα 1-5

ΣΗΜΕΙΩΣΗ:

Βεβαιωθείτε ότι η ροπή της βίδας στην κορυφή είναι περίπου 4-6 N.m.

Βεβαιωθείτε ότι η ροπή των πλευρικών είναι περίπου 6 N.m.

ΒΗΜΑ 2: Εγκαταστήστε τα πεντάλ

- a. Χρησιμοποιήστε το κλειδί 15 mm για να τοποθετήσετε τα πεντάλ, όπως φαίνεται στο (Σχήμα 6-1).

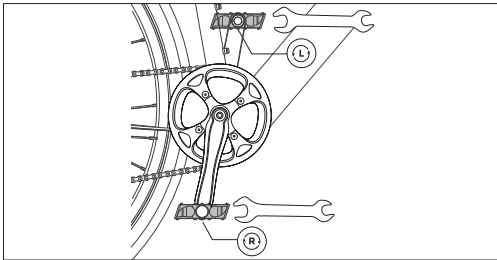
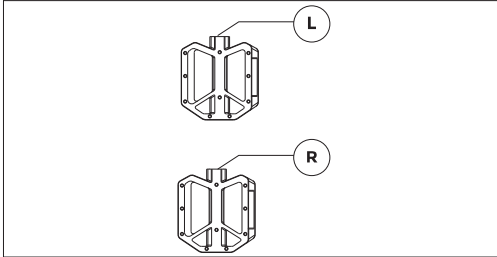

Σχήμα 2-1

ΣΗΜΕΙΩΣΕΙΣ:

Ελέγξτε το τελικό καπάκι σε κάθε πεντάλ για να αναγνωρίσετε το αριστερό πεντάλ και το δεξιό πεντάλ.

Παρακαλώ σημειώστε ότι το δεξιό πεντάλ θα σφίγγεται δεξιόστροφα, ενώ το αριστερό πεντάλ θα σφίγγεται αριστερόστροφα.

Βεβαιωθείτε ότι η ροπή είναι 18 N·m.

Πώς να χρησιμοποιήσετε το ηλεκτρικό ποδήλατο

Φορτίστε την μπαταρία πριν την πρώτη χρήση.

Πώς να φορτίσετε

- Ανοίξτε το λαστιχένιο καπάκι και συνδέστε τον φορτιστή στη θύρα φόρτισης του ηλεκτρικού ποδηλάτου (Εικόνα 3-1). Βεβαιωθείτε ότι η θύρα φόρτισης είναι στην κατευθυνόμενη κατεύθυνση, όπως φαίνεται στην (Εικόνα 3-2).
- Συνδέστε τον φορτιστή στην πρίζα του τοίχου.
- Όταν συνδεθεί στον φορτιστή μπαταρίας, η μπαταρία θα αρχίσει να φορτίζεται και ο δείκτης φόρτισης στον φορτιστή θα γίνει κόκκινος.
- Μετά την ολοκλήρωση της φόρτισης, ο δείκτης φόρτισης θα γίνει πράσινος. Αφαιρέστε τον φορτιστή μπαταρίας όταν είναι πλήρως φορτισμένος.
- Κλείστε το καπάκι από λάστιχο μετά τη φόρτιση.

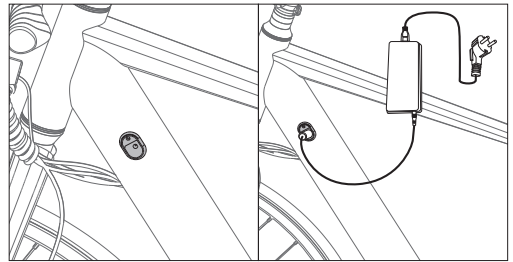

Σχήμα 3-1

Σχήμα 3-2

Πώς να ξεκινήσετε ένα ηλεκτρικό ποδήλατο

ΕΝΕΡΓΟΠΟΙΗΣΗ/ΑΠΕΝΕΡΓΟΠΟΙΗΣΗ

Πιέστε και κρατήστε το κουμπί τροφοδοσίας ON/OFF για 3 δευτερόλεπτα για να ενεργοποιήσετε την οθόνη.

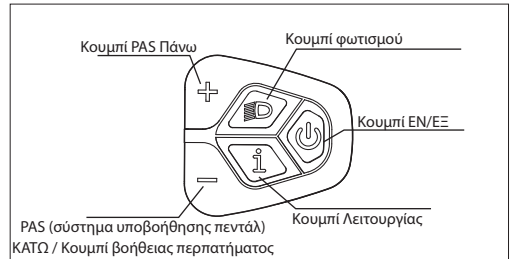

Επίπεδο Βοήθειας Πεντάλ

Ο κινητήρας προσφέρει πέντε Λειτουργίες Βοήθειας Ποδηλάτου: 0-5.

Πιέστε σύντομα Πάνω ή Κάτω για να αλλάξετε το επίπεδο βοήθειας πεντάλ. Η διεπαφή εμφάνισης φαίνεται στο σχήμα.

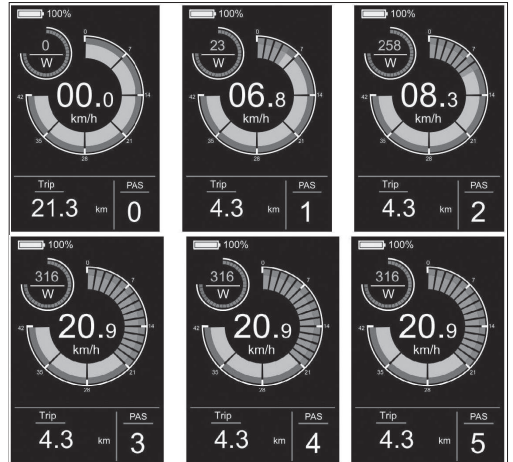

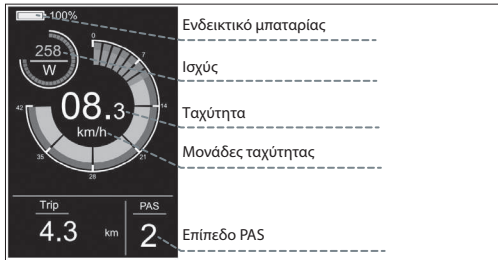

Διακόπτης φωτός

Πιέστε το κουμπί του φωτός για να ανάψετε το φως.

Μετά την ενεργοποίηση του φωτός, η φωτεινότητα του οπίσθιου φωτός θα μειωθεί και το όργανο θα εμφανίσει τον αναγνωριστικό του φωτός, όπως φαίνεται στο σχήμα.

Πιέστε ξανά το κουμπί του φωτός για να σβήσετε τα φώτα.



Διαπαφή Οθόνης

Από προεπιλογή, ο μετρητής εμφανίζει την ταχύτητα σε πραγματικό χρόνο, την απόσταση ανά ταξίδι (χλμ), την ισχύ εξόδου του κινητήρα (W) και το επίπεδο της μπαταρίας (%). Πατήστε το κουμπί Mode για να εμφανίσετε πληροφορίες για να εναλλάσσετε μεταξύ μοναδικής απόστασης (χλμ), συνολικής απόστασης (χλμ), μέγιστης ταχύτητας (χλμ/ώρα), μέσης ταχύτητας (χλμ/ώρα) και χρόνου οδήγησης (λεπτά). Η διαπαφή εμφάνισης φαίνεται στο σχήμα.

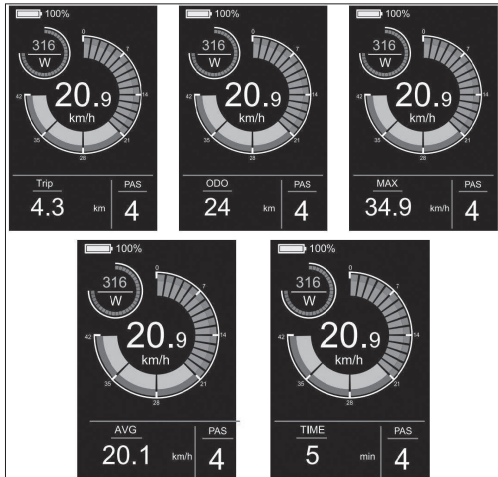

Βοήθεια Περπατήματος

Πατώντας και κρατώντας το κουμπί DOWN για 3 δευτερόλεπτα ενεργοποιείται η Λειτουργία Βοήθειας Περπατήματος. Το ηλεκτρικό

ποδήλατο θα κινείται αυτόματα με ταχύτητα έως 5 χλμ/ώρα. Η διαπαφή εμφάνισης φαίνεται στο σχήμα.



Μενού Ρυθμίσεων

Στην κατάσταση εκκίνησης, όταν το όχημα είναι ακίνητο, κρατήστε πατημένα τα κουμπιά PANO και KATO για περισσότερο από 2 δευτερόλεπτα ταυτόχρονα, και το όργανο θα εισέλθει στην διαπαφή ρυθμίσεων. Η διαπαφή λειτουργίας φαίνεται στο σχήμα. **Όλες οι λειτουργίες πρέπει να εκτελούνται με ταχύτητα 0.**

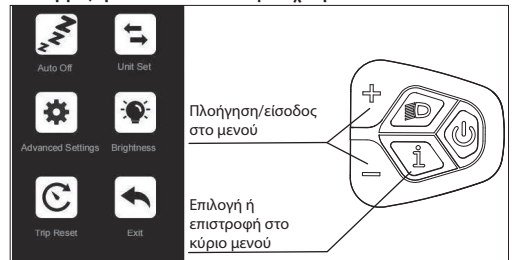

Πώς να ρυθμίσετε

- Πιέστε το κουμπί \leftarrow ή \rightarrow για εναλλαγή και πιέστε το κουμπί Mode για να εισέλθετε στη ρύθμιση.
- Αφού εισέλθετε στις Ρυθμίσεις, μπορείτε να προσαρμόσετε τις παραμέτρους πιέζοντας το κουμπί \leftarrow και \rightarrow , και πιέστε το κουμπί \uparrow για αποθήκευση και επιστροφή στις ρυθμίσεις ανώτερου επιπέδου.

Τι μπορεί να ρυθμιστεί.

Αυτόματη Απενεργοποίηση: Εάν εισέλθετε σε αυτή τη ρύθμιση, μπορείτε να προσαρμόσετε τον χρόνο αυτόματης απενεργοποίησης, όπως φαίνεται στο (Σχήμα 4-1).

Ρύθμιση μονάδας: Εάν εισέλθετε σε αυτήν τη ρύθμιση, μπορείτε να προσαρμόσετε τη μονάδα, όπως φαίνεται στο (Σχήμα 4-2).

Προηγμένες Ρυθμίσεις: Εάν εισέλθετε στις Ρυθμίσεις, μπορείτε να προσαρμόσετε τις ρυθμίσεις γλώσσας, να δείτε τις πληροφορίες έκδοσης του προϊόντος και να κατεβάσετε την εφαρμογή, όπως φαίνεται στο (Σχήμα 4-3).

Φωτεινότητα: Εάν εισέλθετε σε αυτή τη ρύθμιση, μπορείτε να ρυθμίσετε τη φωτεινότητα του φωτισμού του μετρητή, όπως φαίνεται στην (Εικόνα 4-4).

Επαναφορά Ταξιδιού: Εάν εισέλθετε σε αυτή τη ρύθμιση, μπορείτε να διαγράψετε τα δεδομένα μοναδικής απόστασης και να προσαρμόσετε τον τρόπο διαγραφής της μοναδικής απόστασης, όπως φαίνεται στο (Σχήμα 4-5).

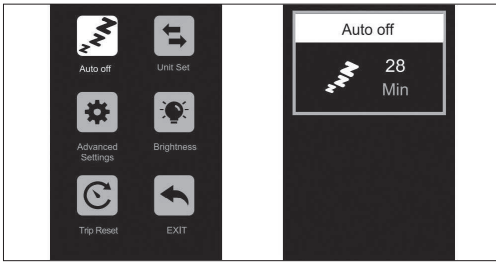

Σχήμα 4-1

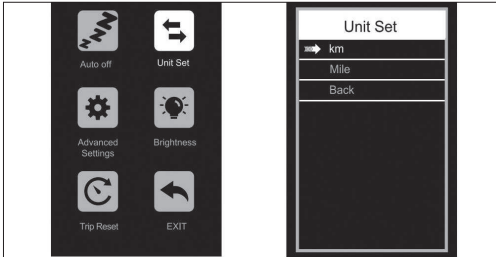

Σχήμα 4-2

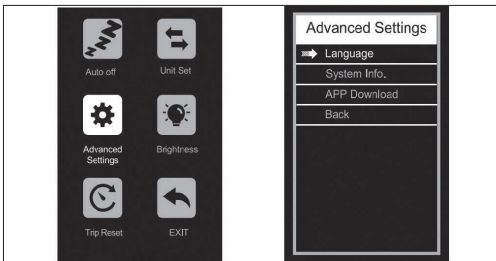

Σχήμα 4-3

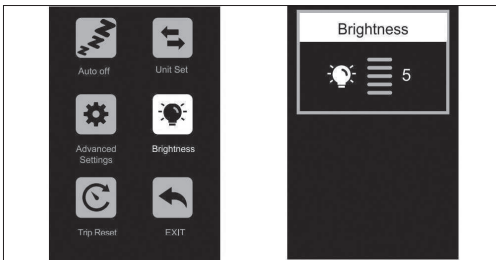

Σχήμα 4-4

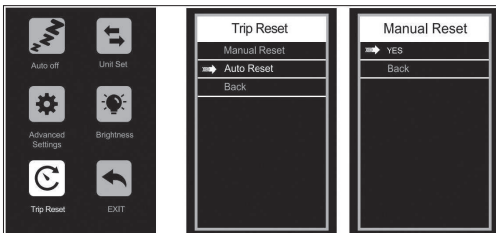

Σχήμα 4-5

Σύνδεση με το SHARP Life APP

Εισέλθετε στο μενού πατώντας το κουμπί και και εισέλθετε στην διεπαφή Ρυθμίσεων για Προχωρημένους, όπως φαίνεται στο (Σχήμα 4-6). Επιλέξτε το APP Download στο τηλέφωνό σας. Μετά την ολοκλήρωση της λήψης, ενεργοποιήστε το Bluetooth του κινητού τηλεφώνου και εισέλθετε στην εφαρμογή για να αναζητήσετε τη συσκευή για σύνδεση. Όταν το όργανο εμφανίζει το εικονίδιο Bluetooth όπως φαίνεται στο (Σχήμα 4-7), η σύνδεση είναι επιτυχής.

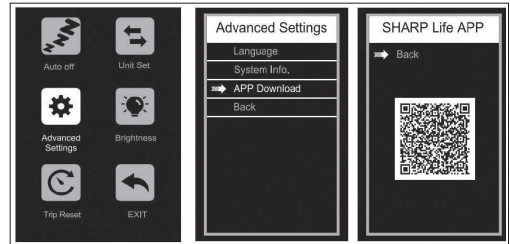

Σχήμα 4-6



Σχήμα 4-7

Αφαιρέστε τη σύνδεση

Υπάρχουν αρκετοί τρόποι για να αποσυνδέσετε την εφαρμογή από το προϊόν:

- Απενεργοποιήστε το Bluetooth στο τηλέφωνό σας
- Πατήστε και κρατήστε ταυτόχρονα το κουμπί και το κουμπί για 2 δευτερόλεπτα, Στη συνέχεια το μετρητής θα εμφανίσει "Bluetooth αποσυνδεδεμένο"
- Επιλέξτε Αφαίρεση συσκευής στην εφαρμογή
- Απενεργοποιήστε το ηλεκτρικό ποδήλατο

Ρύθμιση Γλώσσας

Επιλέξτε και εισέλθετε στην διεπαφή Προηγμένων Ρυθμίσεων.

Εισέλθετε στις ρυθμίσεις γλώσσας και πιέστε το κουμπί ή για να επιλέξετε την επιθυμητή γλώσσα. Για να αποθηκεύσετε τις ρυθμίσεις, κρατήστε πατημένο το κουμπί και επιστρέψτε στο προηγούμενο μενού. Η ακόλουθη εικόνα δείχνει την διεπαφή λειτουργίας.

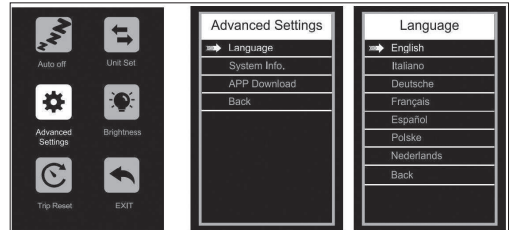

Υποδοχή φόρτισης USB

Για τη διευκόλυνσή σας, μια υποδοχή φόρτισης USB βρίσκεται στη μονάδα οθόνης. Για να αποκτήσετε πρόσβαση στην υποδοχή, τραβήξτε το κάλυμμα της υποδοχής προς τη μία πλευρά.

Εφαρμογή SHARP Life

ΣΗΜΑΝΤΙΚΟ:

Η εγκατάσταση της εφαρμογής επιτρέπει τις τρέχουσες ενημερώσεις λογισμικού και έτσι συνεχείς βελτιώσεις.

Προσθέστε την εφαρμογή SHARP Life στη φορητή σας συσκευή για να απολαμβάνετε τα οφέλη των πρόσθετων λειτουργιών. Αυτά περιλαμβάνουν τα εξής:

- Παρακολούθηση ταχύτητας από τη συσκευή σας.
 - Αλλαγή μονάδας ταχύτητας/απόστασης ανάμεσα σε χιλιόμετρα και μίλια.
- Κάντε κλικ στο (Προσθήκη Συσκευής), όταν το ηλεκτρικό ποδήλατο είναι ενεργοποιημένο.

Η συσκευή σας θα σαρώσει αυτόματα για το ηλεκτρικό σας ποδήλατο.

Βεβαιωθείτε ότι η λειτουργία Bluetooth είναι ενεργοποιημένη στο τηλέφωνό σας. Επιτρέψτε τις υπηρεσίες τοποθεσίας εάν ζητηθεί.

Αφού εντοπιστεί η συσκευή, ολοκληρώνεται η ζεύξη Bluetooth.

ΣΗΜΕΙΩΣΗ:

Εάν θέλετε να συνδεθείτε στο ηλεκτρικό ποδήλατο με έναν νέο λογαριασμό, υπάρχουν δύο τρόποι:

1. Αφαιρέστε τη συσκευή από τον προηγούμενο λογαριασμό.
2. Πατήστε και κρατήστε ταυτόχρονα το κουμπί '!' Mode και το κουμπί '!' για 2 δευτερόλεπτα για να αποσυνδέσετε το Bluetooth της οθόνης, και στη συνέχεια το νέο λογαριασμός μπορεί να συνδεθεί με αυτό.

Για να προσθέσετε το ηλεκτρικό σας ποδήλατο στην εφαρμογή.



<https://www.sharpconsumer.com/sharp-life-app>

Συντήρηση

Διάστημα	Επιθεώρηση	Υπηρεσία	Αντικαταστήστε
Εβδομαδιαίως, 160-321 χλμ (100-200 μίλια)	Ελέγξτε τον εξοπλισμό για την κατάλληλη ροπή. Ελέγξτε το σύστημα κίνησης για σωστή ευθυγράμμιση και λειτουργία (συμπεριλαμβανομένου του μάντα, του ελεύθερου τροχού, του δακτυλίου αλυσίδας). Ελέγξτε την αληθινότητα του τροχού και για ήσυχη λειτουργία του τροχού χωρίς θόρυβο από τις ακτίνες Ελέγξτε την κατάσταση του πλαισίου για οποιαδήποτε ζημιά.	Καθαρίστε το πλαίσιο σκουπίζοντας το με υγρό πανί. Χρησιμοποιήστε τον/τους ρυθμιστή/ρυθμιστές βαρελιού για να τεντώσετε τα καλώδια του ντεραγιέ/των μοχλών φρένων εάν χρειάζεται.	Αντικαταστήστε οποιαδήποτε εξαρτήματα που επιβεβαιώνονται από την υποστήριξη προϊόντων μας ή από έναν πιστοποιημένο αξιόπιστο μηχανικό ποδηλάτων ότι έχουν υποστεί ζημιά πέραν αποκατάστασης ή είναι χαλασμένα.
Μηνιαίως, 402-1207 χλμ (250-750 μίλια)	Ελέγξτε την ευθυγράμμιση των τακακιών φρένων, την τάση του καλωδίου φρένου. Ελέγξτε την τέντωση της ζώνης. Ελέγξτε τα καλώδια των φρένων και των μεταλλαγών για διάβρωση ή φθορά. Ελέγξτε την τάση των ακτίνων. Ελέγξτε την τοποθέτηση των αεσουάρ (βίδες τοποθέτησης ράφι, υλικό φτερού, και ευθυγράμμιση).	Ελέγξτε την ροπή του σετ πεταλιέρας και του πεντάλ. Καθαρίστε τα καλώδια φρένων και αλλαγής. Ελέγξτε και τεντώστε τους τροχούς αν ανακαλύψετε οποιοσδήποτε χαλαρές ακτίνες.	Αντικαταστήστε τα καλώδια φρένων και αλλαγής αν είναι απαραίτητα. Αντικαταστήστε τα τακάκια φρένων εάν είναι απαραίτητα.
Κάθε 6 Μήνες, 1207-2011 χλμ (750-1250 μίλια)	Ελέγξτε το σύστημα κίνησης (ζώνη, δακτύλιος αλυσίδας, ελεύθερο τροχό). Ελέγξτε όλα τα καλώδια και τις θήκες.	Συνιστάται τυπική ρύθμιση από πιστοποιημένο, φημισμένο μηχανικό ποδηλάτων. Λιπαίνετε την κάτω μπρακέτα.	Αντικαταστήστε τα τακάκια φρένων. Αντικαταστήστε τα ελαστικά εάν είναι απαραίτητα. Αντικαταστήστε τα καλώδια και τις θήκες εάν είναι απαραίτητα.

Εάν χρησιμοποιείτε το ποδήλατο υπό δύσκολες συνθήκες ή διανύετε περισσότερα από 2.000 χλμ/1.250 μίλια τον χρόνο, μειώστε τα διαστήματα επιθεώρησης και πραγματοποιήστε μια επιθεώρηση από εξειδικευμένο κατάστημα σέρβις ποδηλάτων κάθε 6 μήνες.

Βιδωτές συνδέσεις

- Ελέγχετε τακτικά το όχημα για χαλαρές βιδωτές συνδέσεις σύμφωνα με το πρόγραμμα συντήρησης και σφίξτε τις χαλαρές βίδες με ένα κλειδί ροπή.
- Μην οδηγείτε το ποδήλατο αν διαπιστώσετε ότι οι οποιοσδήποτε βίδες έχουν χαλαρώσει.
- Εάν δεν διαθέτετε την απαραίτητη εμπειρογνομosούνη και τα απαραίτητα εργαλεία, ζητήστε από επαγγελματία να ελέγξει τις χαλαρές βιδωτές συνδέσεις.

Πλαίσιο και πηρούνια

- Ελέγξτε το πλαίσιο και τη στιβαρή πηρούνια για ρωγμές, παραμόρφωση ή αλλοίωση χρώματος.
- Εάν το πλαίσιο ή τα πηρούνια είναι ραγισμένα, παραμορφωμένα ή αλλοιωμένα, επικοινωνήστε αμέσως με έναν επαγγελματία.
- Μην χρησιμοποιείτε το ποδήλατο εάν βρείτε οποιοδήποτε ρωγμές, παραμόρφωση ή αλλοίωση χρώματος.

Σέλα

- Ελέγξτε εάν μπορείτε να στρέψετε τη σέλα.
- Εάν μπορείτε να στρέψετε τη σέλα, σφίξτε την σφικτήρα του στύλου σέλας. Τηρήστε τις εφαιρούσιμες ροπές.
- Ελέγξτε εάν μπορείτε να μετακινήσετε τη σέλα οριζόντια προς την κατεύθυνση της πορείας ή την αντίθετη κατεύθυνση.
- Εάν μπορείτε να μετακινήσετε τη σέλα, ρυθμίστε το σφικτήρα της σέλας.

Ρόδες

- Ελέγξτε εάναέν ο μπροστινός ή ο πίσω τροχός μπορεί να κινηθεί προς τα πλάγια και εάν κινούνται τα μέτρια των τροχών.
- Εάν οι ζάντες κινούνται, ζητήστε από έναν επαγγελματία να ελέγξει τις βιδωτές συνδέσεις.
- Εάν ο άξονας ταχείας απελευθέρωσης κινείται, ρυθμίστε τον άξονα.

- Εάν ο μπροστινός ή ο πίσω τροχός κινείται προς τα πλάγια, ζητήστε από επαγγελματία να ελέγξει τον τροχό.
- Ελέγξτε εάν υπάρχει ίση απόσταση και από τις δύο πλευρές μεταξύ του μπροστινού τροχού και της μπροστινής πιρουνίας και μεταξύ του πίσω τροχού και του πλαισίου.
- Εάν οι αποστάσεις δεν είναι ίδιες, ζητήστε από έναν επαγγελματία να ελέγξει τους μπροστινούς και πίσω τροχούς.
- Σηκώστε το ποδήλατο και γυρίστε τον μπροστινό ή πίσω τροχό. Ελέγξτε εάν ο μπροστινός ή πίσω τροχός κουνιέται προς τα πλάγια ή προς τα έξω.
- Εάν ο μπροστινός ή ο πίσω τροχός κινείται προς τα πλάγια ή προς τα έξω, ζητήστε από επαγγελματία να ελέγξει τον τροχό.
- Ελέγξτε τις μπροστινές και πίσω ζάντες για ρωγμές, παραμορφώσεις ή αλλαγές χρώματος σε τακτά διαστήματα.
- Ελέγξτε εάν η ρίμα βρίσκεται κάτω από τον εσωτερικό σωλήνα και την ταινία της ρίμας.
- Μην χρησιμοποιείτε το ποδήλατο εάν η ρίμα είναι ραγισμένη, παραμορφωμένη ή αλλοιωμένης χρωματικά.
- Αναθέστε σε επαγγελματία να ελέγξει αν υπάρχει οποιαδήποτε ζημιά στη ρίμα, τα υλικά ή το αλουμίνιο.
- Σφίξτε απαλά τις ακτίνες με τον αντίχειρα και τα δάκτυλά σας για να ελέγξετε αν η τάση είναι η ίδια για όλες τις ακτίνες.
- Εάν η τάση αλλάζει ή οι ακτίνες είναι χαλαρές, ζητήστε από έναν επαγγελματία να ελέγξει την τάση των ακτίνων.

Ελαστικά

- Ελέγξτε εάν η πίεση του ελαστικού είναι σωστή σύμφωνα με τα δεδομένα που αναγράφονται στο πλάι του ελαστικού.
- Ελέγξτε εάν τα ελαστικά είναι ελεύθερα από ρωγμές και ζημιές από ξένα σώματα.
- Ελέγξτε εάν μπορείτε να αισθανθείτε ξεκάθαρα το πέλαμα του ελαστικού.

- Εάν ένα ελαστικό είναι ραγισμένο ή φθαρμένο, ή το βάθος του πέλματος είναι πολύ χαμηλό, αναθέστε την αντικατάσταση του ελαστικού σε έναν επαγγελματία.

Φρένο

Είναι σημαντικό να μάθετε και να θυμάστε ποιος μοχλός φρένων ελέγχει ποιο φρένο (μπροστά/πίσω) προκειμένου να διασφαλίσετε την ασφάλειά σας.

Για να ελέγξετε με ποια διαμόρφωση έχει ρυθμιστεί το ποδήλατό σας, σφίξτε έναν μοχλό φρένου και δείτε αν ενεργοποιείται το μπροστινό ή το πίσω φρένο. Τώρα κάντε το ίδιο με τον άλλο μοχλό φρένου. Θυμηθείτε αυτή τη διαμόρφωση.

Κατά τη διάρκεια της δοκιμής της διαμόρφωσης των φρένων, βεβαιωθείτε ότι τα χέρια σας μπορούν να φτάσουν άνετα και να σφίξουν τους μοχλούς χωρίς προβλήματα. Εάν αντιμετωπίσετε οποιαδήποτε προβλήματα ή δυσφορία κατά τη λειτουργία των φρένων, παρακαλούμε επικοινωνήστε μαζί μας πριν από την οδήγηση.

Εξετάστε τα εγχειρίδια χρήστη του κατασκευαστή των φρένων και φροντίστε να συντηρείτε σωστά τα φρένα σας. Είναι δική σας ευθύνη να μπορείτε να αναγνωρίσετε πότε πρέπει να αντικατασταθούν τα τακάκια των φρένων σας.

Μπαταρία

Είναι ουσιώδες να ακολουθήσετε αυτές τις οδηγίες και τις συμβουλές ασφαλείας για να διατηρήσετε τη διάρκεια ζωής της μπαταρίας σας και να εξασφαλίσετε τη σωστή λειτουργία.

- Φορτίστε πλήρως την μπαταρία πριν από κάθε διαδρομή για να εξασφαλίσετε ότι είναι έτοιμη να καλύψει ολόκληρο το ταξίδι. Αυτό θα βοηθήσει στη μείωση της πιθανότητας υπερβολικής αποφόρτισης της μπαταρίας.
- Εάν η μπαταρία υποστεί φυσική ζημιά ή γίνει μη λειτουργική, εάν έχει πέσει ή εμπλακεί σε ατύχημα, ή εάν παρατηρήσετε ότι λειτουργεί ανώμαλα, παρακαλούμε σταματήστε τη χρήση και επικοινωνήστε αμέσως με τον πωλητή.
- Αποθηκεύστε την μπαταρία σε ξηρό, κλιματιζόμενο εσωτερικό χώρο με θερμοκρασία μεταξύ 0°C και 40°C.

Η τάση πέφτει όταν η μπαταρία είναι χαμηλή, κάτι που μπορεί να οδηγήσει σε εξασθενημένη ηλεκτρική βοήθεια. Συνιστάται να ξεκινήσετε τη φόρτιση στο 20-40% της φόρτισης.

Φόρτιση	80-100%	80%	60%	40%	20%	0-20%
Τάση Μπαταρίας/V	41.6	39	37.5	36	34.5	31

Φόρτιση της μπαταρίας σας

- Ο φορτιστής έχει αξιολογηθεί για 100-240V. Βεβαιωθείτε ότι ελέγχετε τον φορτιστή, τα καλώδια του φορτιστή και την μπαταρία για ζημιές πριν ξεκινήσετε κάθε φόρτιση.
- Η φόρτιση διαρκεί περίπου 3-4 ώρες. Σπάνια, μπορεί να χρειαστεί περισσότερος χρόνος για να φορτιστεί πλήρως η μπαταρία, ιδιαίτερα όταν το ποδήλατο είναι καινούργιο ή έχει μείνει αχρησιμοποίητο για μεγάλο χρονικό διάστημα.
- Φορτίζετε την μπαταρία μόνο με τον παρεχόμενο φορτιστή, καθώς άλλοι μπορεί να προκαλέσουν ζημιά στην μπαταρία ή να αυξήσουν την πιθανότητα πυρκαγιάς ή έκρηξης.
- Ενώ ο φορτιστής είναι σχεδιασμένος να σταματά αυτόματα τη φόρτιση όταν η μπαταρία είναι γεμάτη, μην το αφήνετε συνδεδεμένο για περισσότερες από 12 ώρες.
- Βεβαιωθείτε ότι ο φορτιστής σας είναι απομονωμένος από υγρά, βρωμιά και ξένα σώματα.

Η αυτονομία σε μία φόρτιση εξαρτάται σε μεγάλο βαθμό από διάφορες συνθήκες, όπως (αλλά όχι περιορισμένες σε):

- Συνθήκες καιρού, όπως η θερμοκρασία του περιβάλλοντος και ο άνεμος;
- Συνθήκες δρόμου, όπως υψόμετρο και επιφάνεια δρόμου;
- Συνθήκες ποδηλάτου, όπως η πίεση των ελαστικών και το επίπεδο συντήρησης;
- Χρήση ποδηλάτου, όπως επιτάχυνση και αλλαγή ταχυτήτων;
- Βάρος αναβάτη και αποσκευών;

- Ποσότητα κύκλων φόρτισης και εκφόρτισης;
- Ηλικία και κατάσταση της μπαταρίας.

Σημειώσεις Φορτιστή

- Ο φορτιστής πρέπει να χρησιμοποιείται μόνο εσωτερικά σε ένα δροσερό, ξηρό, καλά αεριζόμενο χώρο σε μια επίπεδη, σταθερή, σκληρή επιφάνεια.
- Αποφύγετε την έκθεση του φορτιστή σε υγρά, σκόνη, ξερικά ή μεταλλικά αντικείμενα. Μην καλύπτετε τον φορτιστή με τίποτα κατά τη διάρκεια χρήσης.
- Αποθηκεύστε και χρησιμοποιήστε τον φορτιστή σε μια ασφαλή περιοχή μακριά από τα παιδιά.
- Η φόρτιση της μπαταρίας στο μέγιστο πριν από κάθε χρήση βοηθά στην παράταση της διάρκειας ζωής της και μειώνει τον κίνδυνο υπερβολικής αποφόρτισης.
- Μην χρησιμοποιείτε κανέναν φορτιστή εκτός από τον αυθεντικό φορτιστή που λάβατε με την παραγγελία σας ή έναν φορτιστή που έχει σχεδιαστεί ειδικά για το συγκεκριμένο ποδήλατο που αγοράσατε απευθείας από την SHARP.
- Αυτός ο φορτιστής είναι σχεδιασμένος για τυπικές οικιακές πρίζες Τάσης εναλλασσόμενου ρεύματος με είσοδο τάσης 110-240V 50/60 Hz, και ανιχνεύει και υπολογίζει αυτόματα την είσοδο τάσης. Μην προσπαθήσετε να ανοίξετε τον φορτιστή ή να τροποποιήσετε την είσοδο τάσης.
- Μην τραβάτε ή σέρνετε το καλώδιο φόρτισης. Όταν αποσυνδέετε, τραβήξτε το πλαστικό βύσμα για να αφαιρέσετε προσεκτικά το καλώδιο AC/DC.
- Είναι φυσιολογικό ο φορτιστής να γίνεται μέτρια ζεστός κατά τη διάρκεια της φόρτισης. Εάν ο φορτιστής είναι πολύ ζεστός στην αφή, ή αν μυρίζετε μια οσμή ή παρατηρείτε οποιαδήποτε άλλα σημάδια υπερθέρμανσης, σταματήστε τη χρήση του φορτιστή και επικοινωνήστε με το Κέντρο Εξυπηρέτησης της SHARP.
- Κρατήστε τον δείκτη προς τα πάνω όταν χρησιμοποιείτε τον φορτιστή. Μην αναποδογυρίσετε τον φορτιστή, καθώς αυτό μπορεί να εμποδίσει την ψύξη και να μειώσει τη διάρκεια ζωής του.
- Χρησιμοποιήστε μόνο τον αρχικό φορτιστή που παρέχεται από την SHARP ή έναν που έχει σχεδιαστεί για το συγκεκριμένο μοντέλο ποδηλάτου σας και έχει εγκριθεί από την SHARP. Μην χρησιμοποιείτε φορτιστές της αγοράς, οι οποίοι μπορεί να προκαλέσουν ζημιά, σοβαρό τραυματισμό ή θάνατο.
- Η μη τήρηση των πληροφοριών φόρτισης της μπαταρίας που αναφέρονται εδώ μπορεί να προκαλέσει περιτή ζημιά στα εξαρτήματα φόρτισης, τη μπαταρία ή τον φορτιστή και μπορεί να οδηγήσει σε κακή απόδοση της μπαταρίας ή αδύναμια να λειτουργήσει σωστά. Η ζημιά της μπαταρίας που προκύπτει αυτόν τον τρόπο δεν καλύπτεται από την εγγύηση.

Ισορροπώντας την μπαταρία σας

Όταν λάβετε για πρώτη φορά το ποδήλατό σας, είναι σημαντικό να ακολουθήσετε αυτά τα βήματα για να διασφαλίσετε ότι τα κύτταρα της μπαταρίας σας είναι σωστά ισορροπημένα, προκειμένου να τα διατηρήσετε όσο το δυνατόν πιο αποδοτικά.

1. Για την πρώτη αρχική φόρτιση μετά την παραλαβή του ποδηλάτου σας (ή μετά από παρατεταμένο χρόνο αποθήκευσης), βεβαιωθείτε ότι έχει φορτίσει την μπαταρία για τουλάχιστον 4 ώρες πριν την οδήγηση.

ΣΗΜΕΙΩΣΗ: Συνιστούμε να αφήσετε την μπαταρία να φορτίζει

για τουλάχιστον 4 ώρες για τις πρώτες τρεις φορτίσεις, για να διασφαλίσετε ότι τα κύτταρα ισορροπούν σωστά.

2. Μετά τις πρώτες τρεις βόλτες, μπορείτε να ξεκινήσετε τις κανονικές διαδικασίες φόρτισης.

Έλεγχος του ηλεκτρικού συστήματος κίνησης

- Ελέγξτε όλα τα καλώδια για να βεβαιωθείτε ότι δεν υπάρχει ζημιά.
- Εξετάστε την οθόνη για ρωγμές και ζημιές. Ελέγξτε αν είναι σταθερά τοποθετημένη.
- Ελέγξτε την μονάδα ελέγχου για ρωγμές και ζημιές. Ελέγξτε αν είναι σταθερά τοποθετημένη.

- Ελέγξτε την επαναφορτιζόμενη μπαταρία για να βεβαιωθείτε ότι δεν υπάρχει καμία ζημιά.
- Ελέγξτε ότι όλες οι επαφές των βυσμάτων είναι σωστά τοποθετημένες και να τις επανασυνδέσετε εάν είναι απαραίτητο.
- Ελέγξτε το καλώδιο και την εξωτερική θήκη για να επιβεβαιώσετε ότι δεν υπάρχει καμία ζημιά.
- Ελέγξτε τον κινητήρα για να βεβαιωθείτε ότι δεν υπάρχει ζημιά.

Εκκαθάριση

- Πάντα κλείνετε την μπαταρία και αφαιρείτε τον φορτιστή από την θύρα φόρτισης και την πρίζα πριν καθαρίσετε την μπαταρία ή το ποδήλατο.
- Χρησιμοποιήστε ένα στεγνό ή ελαφρώς υγρό πανί για τον καθαρισμό της μπαταρίας ή του πλαισίου του ποδηλάτου. Εάν υπάρχει βρομιά μέσα ή γύρω από την θύρα φόρτισης, δοκιμάστε να χρησιμοποιήσετε χαμηλή πίεση αέρα ή μια μαλακή βούρτσα για να την αφαιρέσετε. Για οδηγίες σχετικά με τον τρόπο καθαρισμού των εξαρτημάτων του συστήματος μετάδοσης κίνησης, παρακαλούμε ανατρέξτε στις οδηγίες του κατασκευαστή του συστήματος μετάδοσης κίνησης.
- Κατά τον καθαρισμό, βεβαιωθείτε ότι η θύρα φόρτισης στο ποδήλατο είναι πλήρως κλειστή και ότι δεν έρχεται σε επαφή νερό με τα ηλεκτρικά εξαρτήματα. Εάν είναι βρεγμένη, αφήστε τη θύρα φόρτισης ανοιχτή για να στεγνώσει πλήρως πριν συνδέσετε τον φορτιστή.
- Να είστε προσεκτικοί ώστε να μην προκαλέσετε ζημιά ή να εκθέσετε τα ηλεκτρικά εξαρτήματα στο νερό. Μην πλένετε με πίεση την μπαταρία, τον κινητήρα ή οποιοδήποτε άλλο ηλεκτρικό εξάρτημα. Η ζημιά στα ηλεκτρικά εξαρτήματα ή η έκθεσή τους στο νερό μπορεί να προκαλέσει πυρκαγιά, η οποία μπορεί να οδηγήσει σε σοβαρό τραυματισμό ή ακόμη και θάνατο. Μην χρησιμοποιείτε ή φορτίζετε μια μπαταρία που πιστεύετε ότι έχει διαισθώσει μέσα της νερό. Ομοίως, όλοι οι σύνδεσμοι, συμπεριλαμβανομένης της θύρας φόρτισης, πρέπει να είναι εντελώς στεγνοί και καθαροί πριν από τη χρήση ή τη φόρτιση του ποδηλάτου.
- Μην χρησιμοποιείτε αλκοόλ, διαλύτες ή απορρυπαντικά για τον καθαρισμό του φορτιστή. Αντ' αυτού, χρησιμοποιήστε ένα στεγνό ή ελαφρώς υγρό πανί. Καθαρίστε μόνο την επιφάνεια του ποδηλάτου.

Πληροφορίες Εξυπηρέτησης

ΠΡΟΕΙΔΟΠΟΙΗΣΗ

ΟΙ ΤΕΧΝΟΛΟΓΙΚΕΣ ΠΡΟΟΔΟΙ ΕΧΟΥΝ ΚΑΤΑΣΤΗΣΕΙ ΤΑ ΠΟΔΗΛΑΤΑ ΚΑΙ ΤΑ ΕΞΑΡΤΗΜΑΤΑ ΤΩΝ ΠΟΔΗΛΑΤΩΝ ΠΙΟ ΣΥΝΘΕΤΑ, ΚΑΙ Ο ΡΥΘΜΟΣ ΤΗΣ ΚΑΙΝΟΤΟΜΙΑΣ ΑΥΞΑΝΕΤΑΙ.

ΕΙΝΑΙ ΑΔΥΝΑΤΟ ΓΙΑ ΑΥΤΟ ΤΟ ΕΓΧΕΙΡΙΔΙΟ ΝΑ ΠΑΡΕΧΕΙ ΟΛΕΣ ΤΙΣ ΠΛΗΡΟΦΟΡΙΕΣ ΠΟΥ ΑΠΑΙΤΟΥΝΤΑΙ ΓΙΑ ΤΗ ΣΩΣΤΗ ΕΠΙΣΚΕΥΗ ΚΑΙ / Η ΣΥΝΤΗΡΗΣΗ ΤΟΥ ΠΟΔΗΛΑΤΟΥ ΣΑΣ.

Για να βοηθήσετε στην ελαχιστοποίηση των πιθανοτήτων ενός ατυχήματος και πιθανού τραυματισμού, πρέπει να έχετε οποιαδήποτε επισκευή ή συντήρηση, συμπεριλαμβανομένων αυτών που δεν περιγράφονται συγκεκριμένα σε αυτό το εγχειρίδιο, που εκτελείται από επαγγελματία. Εξίσου σημαντικό είναι ότι οι ατομικές απαιτήσεις συντήρησής σας θα καθοριστούν από τα πάντα, από τον τρόπο οδηγίησής σας μέχρι τη γεωγραφική τοποθεσία.

Συμβουλευτείτε έναν επαγγελματία για βοήθεια στον προσδιορισμό των απαιτήσεων συντήρησής σας.

ΠΡΟΕΙΔΟΠΟΙΗΣΗ

ΠΟΛΛΕΣ ΕΡΓΑΣΙΕΣ ΣΕΡΒΙΣ ΚΑΙ ΕΠΙΣΚΕΥΗΣ ΠΟΔΗΛΑΤΟΥ ΑΠΑΙΤΟΥΝ ΕΙΔΙΚΕΣ ΓΝΩΣΕΙΣ ΚΑΙ ΕΡΓΑΛΕΙΑ.

Μην ξεκινάτε καμία ρύθμιση ή εξυπηρέτηση στο ποδήλατό σας μέχρι να έχετε μάθει από επαγγελματία πώς να τα ολοκληρώσετε σωστά. Η ακατάλληλη ρύθμιση ή εξυπηρέτηση μπορεί να οδηγήσει σε ζημιά στο ποδήλατο ή σε ατύχημα που μπορεί να προκαλέσει σοβαρό τραυματισμό ή θάνατο.

Εάν θέλετε να μάθετε να εκτελείτε μεγάλες εργασίες σέρβις και επισκευές στο ποδήλατό σας, έχετε τρεις επιλογές:

1. Ζητήστε από το Κέντρο Εξυπηρέτησης αντίγραφο των οδηγιών εγκατάστασης και συντήρησης του κατασκευαστή για τα εξαρτήματα του ποδηλάτου σας ή επικοινωνήστε με τον κατασκευαστή των εξαρτημάτων.
 2. Ζητήστε από το Κέντρο Εξυπηρέτησης να σας προτείνει ένα βιβλίο για την επισκευή ποδηλάτων.
 3. Ρωτήστε το Κέντρο Εξυπηρέτησης για τη διαθεσιμότητα μαθημάτων επισκευής ποδηλάτων στην περιοχή σας.
- Σας συστήνουμε να ζητήσετε από έναν επαγγελματία να ελέγξει την ποιότητα της δουλειάς σας την πρώτη φορά που εργάζεστε σε κάτι και πριν οδηγήσετε το ποδήλατο, απλώς για να βεβαιωθείτε ότι έχετε κάνει όλα σωστά. Εφόσον αυτό θα απαιτήσει τον χρόνο ενός μηχανικού, ενδέχεται να υπάρχει μια μικρή χρέωση για αυτή την υπηρεσία.
- Σας προτείνουμε επίσης να ζητήσετε την καθοδήγηση ενός επαγγελματία για την απόκτηση ανταλλακτικών, όπως εσωτερικά λάστιχα, λαμπάκια κ.λπ., καθώς θα ήταν χρήσιμο μόλις έχετε μάθει πώς να αντικαθιστάτε τέτοια εξαρτήματα όταν χρειάζονται αντικατάσταση.

Όροι Εγγύησης

ΔΙΑΡΚΕΙΑ ΕΓΓΥΗΣΗΣ

- Κάθε ποδήλατο έχει μια χρήσιμη διάρκεια ζωής προϊόντος. Αυτή η περιορισμένη εγγύηση δεν υπονοεί ή υποδηλώνει ότι το πλαίσιο ή τα εξαρτήματα δεν μπορούν ποτέ να χαλάσουν ή ότι θα διαρκέσουν για πάντα. Αυτή η περιορισμένη εγγύηση καλύπτει τα ελαττώματα κατασκευής που προκύπτουν κατά την κανονική διακίνηση ζωής και χρήση του προϊόντος.
- Άλλα εξαρτήματα καλύπτονται από την αναφερόμενη εγγύηση, εάν υπάρχει, του κατασκευαστή τους, και δεν καλύπτονται από αυτήν την περιορισμένη εγγύηση.

Όροι Εγγύησης

- Αυτή η περιορισμένη εγγύηση ισχύει μόνο για ποδήλατα που αγοράστηκαν σε συναρμολογημένη και ρυθμισμένη κατάσταση από εξουσιοδοτημένους εμπόρους της Sharp.
- Αυτή η περιορισμένη εγγύηση ισχύει μόνο για τον αρχικό ιδιοκτήτη του ποδηλάτου και δεν είναι μεταβιβάσιμη σε επόμενους ιδιοκτήτες.
- Απαιτείται την αρχική απόδειξη αγοράς για να επιβεβαιωθεί η απόδειξη αγοράς και πρέπει να παρασχεθεί στη Sharp για οποιαδήποτε ατέλεια του προϊόντος. Η Sharp θα απαιτήσει από τους πελάτες να ολοκληρώσουν μια υποχρεωτική τυπική διαδικασία για αξιώσεις εγγύησης που θα περιλαμβάνει μέσα όπως φωτογραφίες και βίντεο για να βοηθήσουν τη Sharp να εντοπίσει το πρόβλημα με το προϊόν. Μόνο τα ίδια τα επιμέρους στοιχεία καλύπτονται από την εγγύηση. Οι απαιτήσεις για αφαίρεση, συναρμολόγηση και ρύθμιση των στοιχείων επιβαρύνουν τον πελάτη που κάνει την αξίωση. Τα κόστη και οι ταλαιπωρίες που προκύπτουν από την απώλεια χρήσης του προϊόντος δεν καλύπτονται κατά τη διάρκεια της διαδικασίας εγγύησης.
- Η Ζημιά που προκύπτει από την κανονική φθορά και την κόπωση, δεν καλύπτεται. Είναι ευθύνη του ιδιοκτήτη να ελέγξει τακτικά και να συντηρεί σωστά το ποδήλατό του/της. Ορισμένα αντικείμενα που συνήθως εμφανίζουν ζημιά από κανονική φθορά περιλαμβάνουν: Τακάκια φρένων, Ακτίνες, Ελαστικά, Σωλήνες, Πιρίνιο τροχαλίας, Σέλα, Στάντ
- Η ξεθώριαση του χρώματος που προκαλείται από τις επιδράσεις του υπεριώδους φωτός (UV) ή την εξωτερική έκθεση δεν καλύπτεται από αυτή την περιορισμένη εγγύηση.
- Όλες οι χρωματικές εργασίες για την εγγύηση εξυπηρέτησης, συμπεριλαμβανομένης της μεταφοράς εξαρτημάτων και / ή της εγκατάστασης νέων εξαρτημάτων, είναι ευθύνη του ιδιοκτήτη του ποδηλάτου.
- Λόγω της εξέλιξης και της απόσβεσης των προϊόντων (όπως προϊόντων που έχουν σταματήσει να παράγονται ή δεν διατηρούνται πλέον σε

απόθεμα), ορισμένα πλαίσια ή εξαρτήματα ενδέχεται να μην είναι διαθέσιμα για παλαιότερα μοντέλα. Σε αυτές τις περιπτώσεις, η Sharp μπορεί να επιλέξει να παράσχει ένα ανταλλακτικό που κρίνει ως το πλέον συγκρίσιμο μοντέλο, αλλά η εύρεση και η πληρωμή των εξαρτημάτων είναι ευθύνου του ιδιοκτήτη του ποδηλάτου.

- Όλες οι αποφάσεις σύμφωνα με αυτήν την περιορισμένη εγγύηση θα λαμβάνονται κατά την αποκλειστική ευχέρεια της Sharp, συμπεριλαμβανομένης αλλά όχι περιορισμένης στην απόφαση για επισκευή ή αντικατάσταση ελαττωματικού προϊόντος και τι προϊόν αντικατάστασης είναι το πιο σχετικά συγκρίσιμο προϊόν που είναι διαθέσιμο τότε.

ΕΞΑΙΡΕΣΕΙΣ ΕΓΓΥΗΣΗΣ

Αυτή η εγγύηση δεν καλύπτει:

- Ζημιά ή αποτυχία από κακομεταχείριση, εγκατάλειψη, κατάχρηση ή ατύχημα.
 - Ζημιά από ακροβατικά με το ποδήλατο, άλματα από ράμπες, ακροβατικά, αγωνιστικά γεγονότα, όπως αγώνες ποδηλάτου, αγώνες ποδηλάτου motocross, ή παρόμοιες δραστηριότητες, ή οποιαδήποτε δραστηριότητα που δεν είναι συμβατή με την προβλεπόμενη χρήση του προϊόντος.
 - Ζημιά που προκαλείται από υπερβολική έκθεση στα στοιχεία, όπως το νερό που προκαλείται από τη μη αποθήκευση των ποδηλάτων εσωτερικά.
 - Ζημίες που προκύπτουν από την ακατάλληλη φόρτιση της μπαταρίας ή τη χρήση οποιουδήποτε φορτιστή που δεν παρέχεται από την Sharp.
- Όλες οι εγγυήσεις καταργούνται εάν το ποδήλατο υποβληθεί σε κακομεταχείριση, αμέλεια, ακατάλληλη επισκευή, ακατάλληλη συναρμολόγηση, έλλειψη κατάλληλης συντήρησης σύμφωνα με το εγχειρίδιο του κατόχου, τροποποίηση, εγκατάσταση ασύμβατων εξαρτημάτων, διάβρωση, ατύχημα ή άλλη ανώμαλη, υπερβολική ή ακατάλληλη χρήση. Επιπλέον, αυτή η εγγύηση δεν καλύπτει ζημιές που σχετίζονται με εμπορική χρήση.

κανονισμούς στη χώρα ή την πολιτεία σας και ελέγξτε με την αεροπορική σας εταιρεία ή τον μεταφορέα σας.

- Λάβετε υπόψη ότι το ηλεκτρικό σας ποδήλατο μπορεί να είναι σημαντικά βαρύτερο από ένα ποδήλατο χωρίς υποστηρίξη κινητήρα.

Νομική τεκμηρίωση

RoHS

Η SHARP πιστοποιεί ότι αυτό το προϊόν και η συσκευασία του συμμορφώνονται με την Οδηγία του 2017 που τροποποιεί την Οδηγία RoHS για τον Περιορισμό Επικίνδυνων Ουσιών σε Ηλεκτρικό και Ηλεκτρονικό Εξοπλισμό, γνωστή ως RoHS.

Αποθήκευση

- Αποθηκεύοντας την μπαταρία σας.
 - Εάν σχεδιάζετε να αποθηκεύσετε το ποδήλατό σας (ή την εφεδρική μπαταρία) για περισσότερο από δύο εβδομάδες, παρακαλούμε να ακολουθήσετε αυτές τις οδηγίες για να διατηρήσετε τη διάρκεια ζωής της μπαταρίας σας.
1. Ελέγχετε περιοδικά την μπαταρία και βεβαιωθείτε ότι διατηρείτε τη φόρτιση τουλάχιστον στο 80%.
 2. Αποθηκεύστε την μπαταρία σας σε ένα δροσερό, ξηρό μέρος με θερμοκρασία μεταξύ -20 °C-20 °C.
- Η μη τήρηση της σωστής φροντίδας της μπαταρίας μπορεί να προκαλέσει περιττή ζημιά στα εξαρτήματα, τη μπαταρία και τον φορτιστή, οδηγώντας σε υποβαθμισμένη απόδοση ή δυσλειτουργία. Η απώλεια της χωρητικότητας της μπαταρίας δεν καλύπτεται από την εγγύηση.

Μεταφορά

- Όταν μεταφέρετε την μπαταρία σε μεγάλες αποστάσεις, συμπεριλαμβανομένης της αεροπορικής μεταφοράς, η φόρτιση πρέπει να μειωθεί στο 50% ή λιγότερο σε περίπτωση που υποστεί ζημιά κατά τη διάρκεια της μεταφοράς. Συσκευάστε την προσεκτικά. Ποτέ μη μεταφέρετε μια μπαταρία που έχει υποστεί ζημιά σε ένα αεροπλάνο.
- Η μεταφορά και/ή αποστολή της μπαταρίας σας μπορεί να υπόκειται σε περιορισμούς και να απαιτεί ειδική χειριστέα, επισήμανση και συσκευασία. Ενημερωθείτε για τις ισχύουσες νομικές απαιτήσεις και τους

Επίλυση προβλημάτων

Κωδικός Σφάλματος

Εάν υπάρχει κάποιο πρόβλημα με το ηλεκτρικό σύστημα, θα εμφανιστεί ένας κωδικός σφάλματος στην οθόνη. Μην διστάσετε να επικοινωνήσετε με το κέντρο εξυπηρέτησης μας για την αντιμετώπιση των προβλημάτων.



Εδώ είναι οι ορισμοί των κωδικών σφάλματος.

Κωδικός σφάλματος	Ορισμός
21	Ανώμαλο ρεύμα
23	Μοτέρ εκτός φάσης
24	Σφάλμα σήματος Motor Hall
25	Ανώμαλο φρενάρισμα
30	Πρόβλημα Επικοινωνίας

Συμπτώματα	Πιθανές Αιτίες	Οι Πιο Συνηθισμένες Λύσεις
Το ποδήλατο δεν λειτουργεί.	<ol style="list-style-type: none"> 1. Ανεπαρκής ισχύς μπαταρίας 2. Ελαττωματικές συνδέσεις 3. Η μπαταρία δεν είναι πλήρως τοποθετημένη στην υποδοχή 4. Λανθασμένη σειρά ενεργοποίησης 5. Τα φρένα εφαρμόζονται 	<ol style="list-style-type: none"> 1. Φορτίστε την μπαταρία 2. Καθαρίστε και επισκευάστε τους σύνδεσμους 3. Εγκαταστήστε σωστά τη μπαταρία 4. Ενεργοποιήστε το ποδήλατο με τη σωστή σειρά 5. Απενεργοποίηση φρένων
Ακανόνιστη επιτάχυνση και/ή μειωμένη τελική ταχύτητα.	<ol style="list-style-type: none"> 1. Ανεπαρκής ισχύς μπαταρίας 	<ol style="list-style-type: none"> 1. Φορτίστε ή αντικαταστήστε την μπαταρία
Ο κινητήρας δεν ανταποκρίνεται όταν το ποδήλατο είναι ενεργοποιημένο.	<ol style="list-style-type: none"> 1. Χαλαρή καλωδίωση 2. Χαλαρό ή κατεστραμμένο καλώδιο της πρίζας του κινητήρα 3. Κατεστραμμένος κινητήρας 	<ol style="list-style-type: none"> 1. Επισκευάστε και/ή επανασυνδέστε 2. Ασφαλίστε ή αντικαταστήστε 3. Επισκευάστε ή αντικαταστήστε
Μειωμένη εμβέλεια.	<ol style="list-style-type: none"> 1. Χαμηλή πίεση ελαστικού 2. Χαμηλή ή ελαττωματική μπαταρία 3. Οδήγηση με πάρα πολλούς λόφους, αντίθετος άνεμος, φρενάρισμα και/ή υπερβολικό φορτίο 4. Η μπαταρία αποφορτίστηκε για μεγάλο χρονικό διάστημα χωρίς τακτικές φορτίσεις, είναι παλιά, κατεστραμμένη. 5. Τρίβουν τα φρένα 	<ol style="list-style-type: none"> 1. Ρυθμίστε την πίεση του ελαστικού 2. Ελέγξτε τις συνδέσεις ή φορτίστε την μπαταρία. 3. Βοηθήστε με τα πεντάλ ή προσαρμόστε τη διαδρομή. 4. Επικοινωνήστε με την Υποστήριξη Προϊόντων εάν η μείωση του εύρους συνεχίζεται. 5. Ρυθμίστε τα φρένα
Η μπαταρία δεν θα φορτίσει.	<ol style="list-style-type: none"> 1. Ο φορτιστής δεν είναι καλά συνδεδεμένος 2. Φορτιστής κατεστραμμένος 3. Η μπαταρία έχει υποστεί ζημιά 4. Κατεστραμμένη καλωδίωση 	<ol style="list-style-type: none"> 1. Ρυθμίστε τις συνδέσεις 2. Αντικαταστήστε 3. Αντικαταστήστε 4. Επισκευάστε ή αντικαταστήστε
Ο τροχός ή ο κινητήρας παράγει παράξενους ήχους.	<ol style="list-style-type: none"> 1. Χαλαρές ή κατεστραμμένες ακτίνες τροχού ή χείλος 2. Χαλαρή ή κατεστραμμένη καλωδίωση κινητήρα 3. Ο πίσω εκτροχιαστής δεν αλλάζει 	<ol style="list-style-type: none"> 1. Σφίξτε, επισκευάστε ή αντικαταστήστε 2. Επανασυνδέστε ή αντικαταστήστε τον κινητήρα. 3. Ρυθμίστε το πίσω νετραγιέρ

Τεχνικές προδιαγραφές

Μοντέλο	BK-GS03E-W	BK-GS03E-G
Γενικά		
Χρώματα	Λευκό	Γκρι
Μέγεθος	M	M
Μέγιστη Ταχύτητα (EE/HB)	25 χλμ/ώρα	25 χλμ/ώρα
Χιλιομετρική απόσταση	έως 85 χλμ	έως 85 χλμ
Βάρος	19,5 κιλά	19,5 κιλά
Μέγιστο Φορτίο	120 κιλά	120 κιλά
Ύψος αναβάτη	165-190 εκ	165-190 εκ
Ηλεκτρονικά		
Κινητήρας	36V 250W	36V 250W
Μπαταρία	36V 7.8Ah/280.8Wh	36V 7.8Ah/280.8Wh
Αισθητήρας	Αισθητήρας Ρυθμού, Αισθητήρας Ροπής	Αισθητήρας Ρυθμού, Αισθητήρας Ροπής
Οθόνη	Αδιάβροχη Ψηφιακή Οθόνη TFT Έγχρωμη LCD IPX6	Αδιάβροχη Ψηφιακή Οθόνη TFT Έγχρωμη LCD IPX6
Φορτιστής	Έξυπνος Φορτιστής 100V-240V/2A	Έξυπνος Φορτιστής 100V-240V/2A
Χρόνος Φόρτισης	4 Ωρες	4 Ωρες
Ρύθμιση Πλαισίου		
Πλαίσιο	Πλαίσιο από Αλουμινίου Κράμα	Πλαίσιο από Αλουμινίου Κράμα
Ρόδες		
Ελαστικά	Ελαστικά 700C x 35C Kenda®	Ελαστικά 700C x 35C Kenda®
Ζάντες	Αλουμινένιος Κράμα Μαύρο	Αλουμινένιος Κράμα Μαύρο
Εμπρόσθιο Κέντρο	M9 x 13G x 36H Διαμερές Άξονας	M9 x 13G x 36H Διαμερές Άξονας
Ακτίνες	Διάμετρος μεταβλητού 304 Ανοξείδωτο ατσάλι	Διάμετρος μεταβλητού 304 Ανοξείδωτο ατσάλι
Φρένα		
Φρένα	Δισκόφρενα Shimano®AMT 200JRRXR155 με δίσκους 160mm	Δισκόφρενα Shimano®AMT 200JRRXR155 με δίσκους 160mm
Μοχλοί Φρένων	Shimano® AMT200JRRXR155	Shimano® AMT200JRRXR155
Σύστημα κίνησης		
Αλυστροχός	PIONEER-244A-5 1/2*3/32*44T*9/16*170	PIONEER-244A-5 1/2*3/32*44T*9/16*170
Αλυσίδα	C8 1/2*3/32*108L	C8 1/2*3/32*108L
Μανιβέλα	170mm	170mm
Πεντάλ	HFbike®	HFbike®
Συστατικά		
Σέλα	Μαύρη Σέλα	Μαύρη Σέλα
Στύλος σέλας	Φ27.2*2.3*350mm Αλουμινένιος Κράμα	Φ27.2*2.3*350mm Αλουμινένιος Κράμα
Τιμόνι	Αλουμινένιος Κράμα, 680mm	Αλουμινένιος Κράμα, 680mm
Βλαστός	Αλουμινένιος Κράμα	Αλουμινένιος Κράμα

Μέγεθος Καρέ	19.3 ίντσες (49 εκατοστά)	
Προτεινόμενο Ύψος Οδηγού	5'6"–6'3"	165 εκ–190 εκ
A Μήκος Σωλήνα Σέλας	20,5 ίντσες	520 χιλιοστά
B Επιτύχτε	13,4 ίντσες	340 χιλιοστά
C Ύψος Πάνω από το Έδαφος	31,1 ίντσες	790 χιλιοστά
D Μεταξόνιο	40,2 ίντσες	1020 χιλιοστά
E Ύψος Κάτω Μπρακέτας	11,8 ίντσες	300 χιλιοστά
F Ύψος Σέλας	36,2 ίντσες - 42,5 ίντσες	920–1080 χιλιοστά

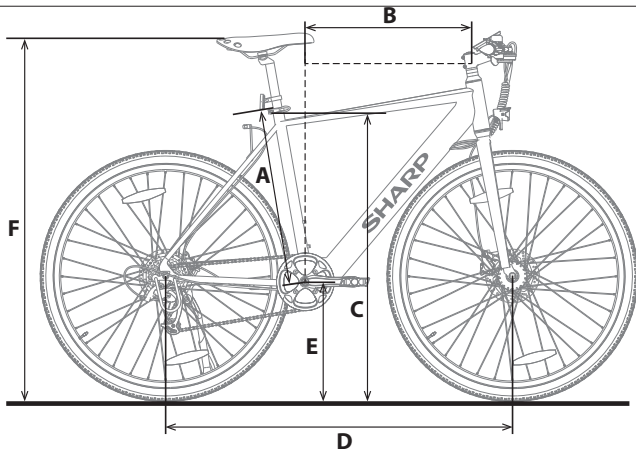

Торгова марка:



Текстовий символ і логотип Bluetooth® є зареєстрованими товарними знаками, які належать компанії Bluetooth SIG, Inc.

Використовуйте цей Короткий Посібник для налаштування та початку використання вашого електровелосипеда. Для отримання більш детальної інформації про вашу модель електровелосипеда, будь ласка, зверніться до онлайн-інструкції, яку можна знайти, перейшовши за посиланням нижче або відсканувавши QR-код та шукаючи за назвою моделі BK-G503.



<https://www.sharpconsumer.com/support/>

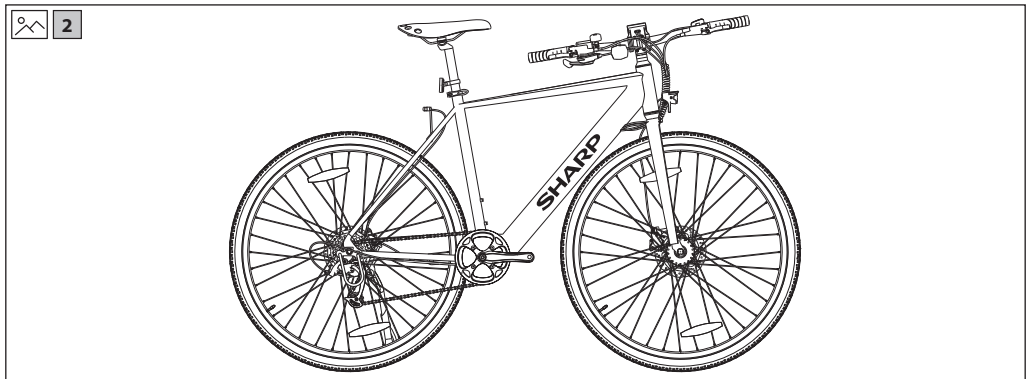
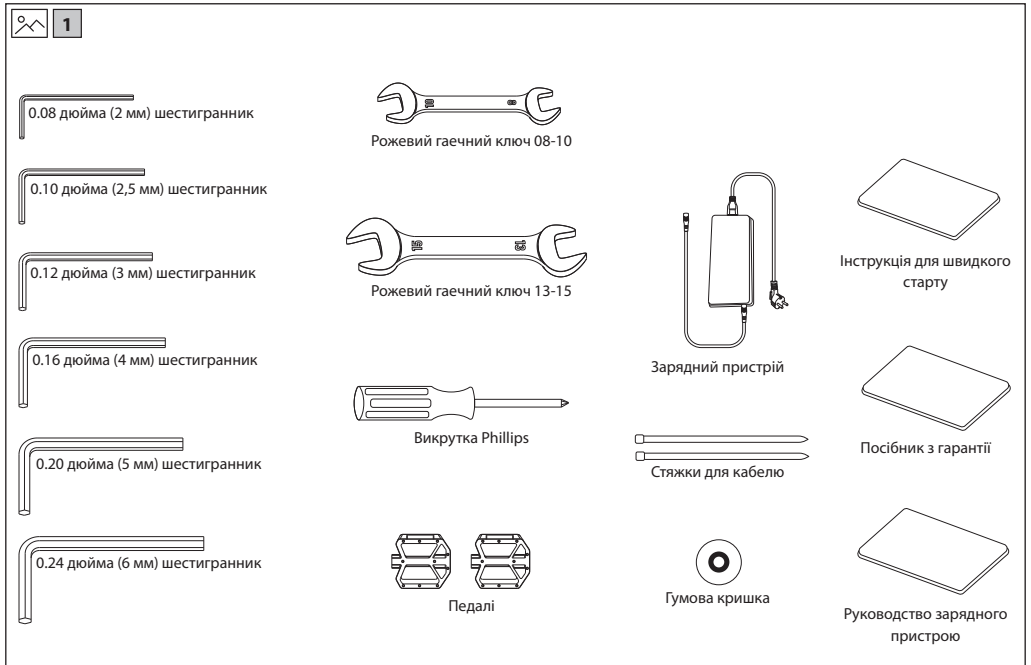

Важливі вимоги безпеки



Перш ніж починати експлуатацію цього приладу, прочитайте вимоги безпеки і не порушуйте їх



Символ блискавки зі стрілою, поміщений у рівносторонній трикутник, попереджає користувача про наявність у корпусі виробу неізольованої «небезпечної напруги», величина якої достатня для завдання людині ураження електричним струмом.



Знак оклику, поміщений у рівносторонній трикутник, попереджає користувача про наявність важливих вказівок щодо експлуатації й технічного обслуговування в літературі, яка надається разом із пристроєм.



Цей значок означає, що виріб слід викидати безпечною для навколишнього середовища способом, окремо від побутового сміття.



Напруга змінного струму



Обладнання II класу

Для запобігання пожежі слід тримати свічки та інші джерела відкритого вогню на відстані від даного продукту.



ВАЖЛИВО: Уважно прочитайте наступну інформацію та збережіть її для подальшого використання.

УВАГА: Носіть захисний шолом!

Щоб зменшити ризик травмування, носіть підходящий шолом під час їзди!

Ризик аварії та травмування

- Неправильне керування електровелосипедом через недостатнє знання може призвести до аварії. Будь ласка, ознайомтеся з особливостями електровелосипеда перед початком їзди.
- Задзалегідь ознайомтеся з ручкою гальма, якщо ви недостатньо знаєте про розташування передніх та задніх гальм. Будь ласка, також відповідно налаштуйте перед початком їзди.
- Будь ласка, переконайтеся, що гальма належно регульовані та працюють добре.

УВАГА: Обладнання може бути не повністю затягнутим, включаючи, але не обмежуючись, болтами, гайками, передньою віссю втулки, заднім колесом, керувальними механізмами (руль, шток), гальмівною системою, приводною системою, педалями тощо.

Щоб зменшити ризик травмування, переконайтеся, що всі деталі велосипеда надійно і правильно закріплені на своїх місцях, а також переконайтеся, що немає втрати обладнання, поломок або інших видів пошкодження.

УВАГА: Цей велосипед розроблений для дорослих. Діти можуть кататися на ньому лише під наглядом дорослих.

Щоб зменшити ризик нещасного випадку та травм, переконайтеся, що

велосипед та будь-які його конструкції не знаходяться у доступі дітей віком до 3 років.

УВАГА: Можливе пошкодження компонентів через неправильне використання велосипеда.

Ризик аварії та травмування!

- Не їздіть на велосипеді по рампах або горбах.
- Не використовуйте цей велосипед для крос-кантри.
- Не їздіть на велосипеді по сходах, каменях або інших перешкодах висотою більше ніж 15 см.

Неналежні додатки або зміни до велосипеда та некоректні аксесуари можуть спричинити несправність велосипеда.

Щоб зменшити ризик нещасного випадку та травм, не додавайте жодних додаткових аксесуарів, які не були придбані у продавця або без отримання дозволу від продавця, включаючи, але не обмежуючись, дитячими автокріслами, причепами тощо.

УВАГА: Не їздіть на велосипеді ризикованим способом.

Щоб зменшити ризик нещасного випадку та травм, їздіть на велосипеді лише правильним чином. Переконайтеся, що ви здатні контролювати велосипед, і не намагайтеся виконувати небезпечні дії, включаючи, але не обмежуючись, їздою без рук, стрибками та трюками на задньому колесі.

НЕБЕЗПЕКА: Недостатня обслуговування велосипеда створює ризик аварії та травмування

Перевіряйте велосипед перед кожною поїздкою, включаючи, але не обмежуючись, функцією гальм, зносом та тиском у шинах, станом болтів та гайок, керуванням та напругою спиць.

Якщо ви чуєте будь-який ненормальний шум під час їзди, негайно зупиніться і перевірте весь велосипед.

УВАГА: Переконайтеся у повній відповідності з місцевим законодавством.

Ризик штрафів та конфіскації!

Перш ніж їздити на велосипеді, переконайтеся, що велосипед відповідає стандартам місцевого законодавства.

Відбивачі не є заміною вимогам до освітлення. Їзда на велосипеді на світанку, на заході сонця, вночі або в інший час при поганій видимості без належної системи освітлення велосипеда та без відбивачів є небезпечною і може призвести до серйозних травм або смерті.

Якщо ваш велосипед не підходить вам за розміром, ви можете втратити контроль і власти.

Болти, які занадто сильно закручені, можуть розтягуватися та деформуватися.

Не піддавайте вашу батарею високим температурам.

Їзда з неправильно налаштованими гальмами або зношеними гальмівними колодами є небезпечною і може призвести до серйозних травм або смерті.

Ніколи не накачайте шину вище максимального тиску, вказаного на бічній стінці шини або ободі колеса. Якщо максимальний рейтинг тиску для обода колеса нижчий, ніж максимальний тиск, вказаний на шині, завжди використовуйте нижчий рейтинг. Перевищення рекомендованого максимального тиску може відірвати шину від обода або пошкодити обід колеса, що може спричинити пошкодження велосипеда та травмування велосипедиста та перехожих. Найкращим і найбезпечнішим способом накачати велосипедну шину до правильного тиску є використання велосипедного насоса, який має вбудований манометр.

Занадто різке або сильне гальмування може заблокувати колесо, що може призвести до втрати контролю та падіння. Раптове або надмірне використання переднього гальма може викинути водія через кермо, що може призвести до серйозних травм або смерті.

Негайно припиніть процедуру зарядки, якщо ви помічаєте незвичний запах або дим.

• SHARP не несе відповідальності за травми/смерть, спричинені неправильним використанням.

• Sharp не несе відповідальності, якщо ви не дотримуетесь місцевих правил та обмежень.

- Гарантія на застосовується для відшкодування збитків, завданих неналежним використанням пристрою, особливо якщо він використовується не для особистого користування чи якщо знаєє не передбачених виробником змін чи пристосувань, необхідних для використання в певних країнах чи регіонах.
- Завжди дотримуйтеся місцевих правил дорожнього руху та національних законів і нормативів під час використання вашого електровелосипеда.
- Завжди дотримуйтеся місцевих обмежень швидкості. НЕ перевищуйте швидкісний ліміт для вашого електровелосипеда.
- Пересуваючись на електросамокаті, завжди користуйтеся засобами захисту.
- Завжди носіть захисний шолом, коли їздите на своєму електровелосипеді.
- Пересуваючись на електросамокаті, завжди тримайте кермо обома руками. Рухайтесь, тримаючи кермо однією рукою, заборонено.
- Не їздіть електросамокатом у погану погоду.
- Не використовуйте цей електровелосипед для виконання трюків або небезпечних маневрів. Це велосипед, призначений для домашнього використання.
- Не перевозьте ним інших людей чи якісь предмети, наприклад сумки.
- Перебуваючи у місцях з великою кількістю людей, рухайтесь повільно.
- Перш ніж користуватись електросамокатом, переконайтесь у тому, що всі кріпильні деталі справні та міцно затягнуті.
- Переконайтесь, що при розкладанні електровелосипеда вісь складання входить у паз.
- Не їздіть дорогами, що мають нерівності, відкриті водою, оливою чи льодом.
- Не лавіруйте у транспортному потоці та не робіть рухів, які могли б стати для інших несподіванкою.
- Не користуйтеся електровелосипедом, якщо ви не відповідаєте віковим обмеженням у вашій країні.
- Не їздіть на електровелосипеді зі швидкістю, що перевищує законно встановлений ліміт для електровелосипедів у вашій країні.
- Не використовуйте електровелосипед, якщо він пошкоджений.
- Не використовуйте електровелосипед, якщо батарея виділяє незвичайний запах та/або нагрівається.
- Не використовуйте електровелосипед, якщо з нього витікає рідина, уникайте контакту та розміщуйте його поза досяжністю дітей.
- Перед використанням переконайтесь, що електровелосипед не пошкоджений. Не їздіть, якщо є будь-які пошкодження.
- Переконайтесь, що ви прочитали всю цю інструкцію користувача перед використанням електровелосипеда.
- Навчіться керувати своїм електровелосипедом, перш ніж використовувати його у громадському місці.
- Цей електровелосипед можна ідентифікувати за моделлю та серійним номером, розташованими на табличці з рейтингом.
- Його рушієм є електричний двигун, розташований у приводному колесі.
- На електровелосипеді може їздити лише одна особа.
- Не модифікуйте цей електровелосипед у будь-який спосіб.
- Не використовуйте жодні деталі чи аксесуари, не рекомендовані чи не схвалені компанією SHARP.
- Їздіть на електровелосипеді по рівних поверхнях. Не перевищуйте вказаного нахилу.
- Надмірне використання скоротить термін служби цього електровелосипеда.
- Обережно! Гальма та суміжні деталі під час користування можуть нагріватись до високої температури. Не доторкайтесь до них після користування.
- Запас ходу відображається індикатором заряду акумулятора на дисплеї.
- Коли рівень заряду батареї низький, це може призвести до зниження електричної потужності допомоги. Рекомендується починати зарядку при 20-40% заряду.
- Заряджайте акумулятор кожного разу після користування.
- Якщо електросамокат не використовується протягом тривалого часу, заряджайте його раз на місяць. Зверніть увагу, що якщо акумулятор не заряджати протягом тривалого часу, він перейде у захищений стан і перестане заряджатися. У такому разі зверніться до дилера.
- Щоб зарядити акумулятор, спочатку вставте роз'єм зарядного пристрою у зарядне гніздо електросамоката, а потім — зарядний пристрій у розетку електромережі.
- Поки акумулятор заряджається, індикатор зарядного пристрою світиться червоним світлом; це означає, що зарядження відбувається нормально. Коли індикатор засвітиться зеленим світлом, це означає, що акумулятор повністю заряджено.
- Заряджайте акумулятор тільки за допомогою оригінального зарядного пристрою.
- Зарядний пристрій має функцію захисту від перезарядки, якщо електровелосипед заряджений на 100%, зарядний пристрій автоматично припиняє зарядку.
- Утилізуйте батарейки та електровелосипеди відповідно до чинних нормативів у вашій країні.

Батарейки

- Не піддавайте батареї дії високої температури і не кладіть їх туди, де можливе різке підвищення температури, наприклад біля вогню чи під прямим сонячним промінням.
- Не піддавайте батареї надмірному радіаційному теплу, не кидайте їх у вогонь, не розбирайте їх та не намагайтесь заряджати неперезаряджувані батареї; вони можуть протікати або вибухнути.
- Якщо батарею у вогонь, розчавити чи розрізати батарею, вона може вибухнути.
- Під дією високої температури може батарея вибухнути чи випустити займисту рідину чи газ.
- Під дією сильного вакууму батарея може вибухнути чи випустити займисту рідину чи газ.
- **ОБЕРЕЖНО!** Ризик вибуху або пошкодження обладнання, якщо використовуються батареї невідомого типу.
- Ніколи не використовуйте разом різні батарейки або не мішайте нові та старі батарейки.
- Не використовуйте жодні інші батарейки, крім вказаних.



Попередження щодо акумулятора та зарядного пристрою

- Не вмикайте електровелосипед під час зарядки.
- Повністю зарядивши акумулятор, від'єднайте зарядний кабель.

Утилізація цього пристрою та батарейок

- Не викидайте цей виріб чи його батарейки як несортвані побутові відходи. Передайте його на відповідний пункт збирання відходів електричного й електронного обладнання, що підлягає повторній переробці, згідно з національним законодавством. Таким чином ви зробите внесок у збереження ресурсів і захист навколишнього середовища.
- У більшості країн ЄС утилізація батарейок регулюється законом. Значок повторної переробки наноситься на електричне обладнання, упаковку і батарейки, щоб нагадати користувачам про вимоги до ліквідації. Користувачі зобов'язані користуватися для утилізації використаного обладнання та батарейок наявними засобами повернення. Для одержання більш докладної інформації звертайтеся у місцеві органи влади чи в магазин, у якому було придбано виріб.



Видалення батареї для утилізації

- Батарея була прихована в нижній трубі. Дно труби має кришку та гвинти для утримання батареї, контролера та кабелів. Щоб вийняти батарею, відкрутіть всі гвинти знизу та з боку нижньої труби, від'єднайте кабель та відкритий пиловий пробку на порту заряджання.

Заява CE:

- Компанія Sharp Consumer Electronics Poland sp. z o.o. заявляє, що це обладнання відповідає істотним вимогам та іншим відповідним положенням директиви RED Directive 2014/53/EU.
- Повний текст декларації відповідності ЄС доступний за посиланням www.sharpconsumer.com потім перейдіть у розділ завантажень для своєї моделі та виберіть пункт "CE Statements".



[www.sharpconsumer.com/
contact/](http://www.sharpconsumer.com/contact/)



[www.sharpconsumer.com/
support/](http://www.sharpconsumer.com/support/)



[www.sharpconsumer.com/
documents-of-conformity/](http://www.sharpconsumer.com/documents-of-conformity/)

Електричний велосипед з допомогою педалювання (EPAC):

Педелек - це тип велосипеда, оснащеного функцією електричної допомоги при педалюванні. Він може надавати допомогу до максимальної швидкості 25 км/год при педалюванні. Залежно від моделі, активуйте режим допомоги при ходьбі та переконайтеся, що швидкість збільшується до максимуму 5 км/год.

Що в коробці:

Короткий посібник користувача (цей документ)

Деталі електровелосипеда

- 1 x Електровелосипед

Коробка з аксесуарами

- 1 x Ручний режим роботи
- 1 зарядний пристрій
- 1 x Зарядний кабель
- 6 x шестигранник
- 1 x Викрутка Phillips
- 2 x рожевий гаечний ключ
- 2 x Стяжки для кабелю
- 1 x Гумова кришка

Коробка з аксесуарами

(Дивіться  на сторінці 1)

Деталі велосипеда

(Дивіться  2 на сторінці 1)

Номер рами велосипеда

Номер рами велосипеда можна знайти на нижньому кронштейні, як показано на [Малюнку]. Це унікальний ідентифікатор вашого електровелосипеда. Коли ваш велосипед викрадено, саме серійний номер дає вам найбільшій шанси його повернути. Було б добре записати його десь або зробити фотографію.

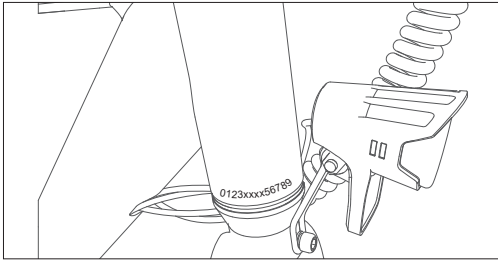

Збірка електровелосипеда

КРОК 1: Встановіть та налаштуйте кермо

- Використовуйте шестигранний ключ 5 мм для послаблення довгого гвинта на верхівці стержня клапана, рухаючись проти годинникової

стрілки. Використовуйте шестигранний ключ 4 мм для послаблення 2 гвинтів на боці стержня клапана. Поверніть кермо на 90° за годинниковою стрілкою, щоб тримати рейку та верхню трубу в горизонтальному положенні.

- Затягніть гвинт за годинниковою стрілкою. Поверніть резинову кришку на верхню частину стержня, як показано на (Рисунку 1-3, 1-4).
- Відрегулюйте панель приладів та відбивач так, щоб вони були в горизонтальному положенні та утворювали пряму лінію, як показано на (Рисунку 1-5).



Рисунок 1-1

Рисунок 1-2



Рисунок 1-3

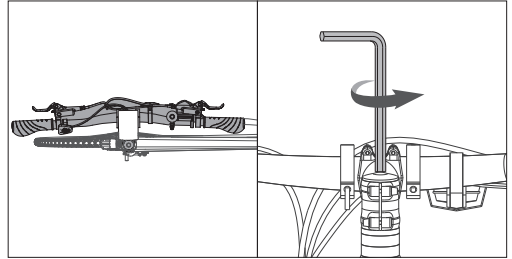

Рисунок 1-4

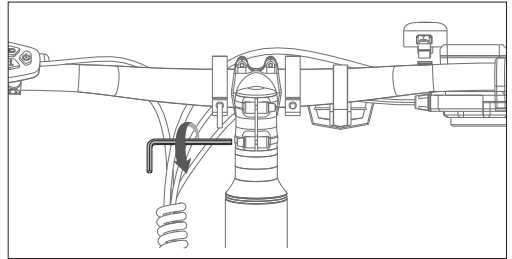

Рисунок 1-5

ПРИМІТКА:

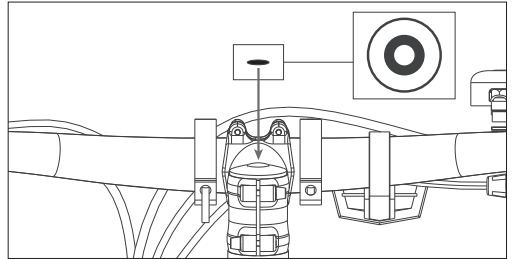
Переконайтеся, що крутний момент гвинта на верхішці становить приблизно 4-6 Н·м.

Переконайтеся, що крутний момент тих, що збоку, становить приблизно 6 Н·м.

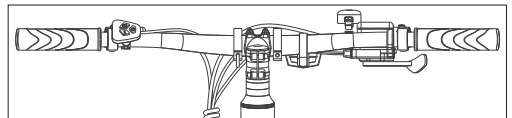
КРОК 8: Встановіть педалі

- a. Використовуйте гайковий ключ на 15 мм для монтажу педалей, як показано на (Рисунок 2-1).



Рисунок 2-1

ПРИМІТКИ.

Перевірте кінцеву кришку на обох педалях, щоб визначити ліву педаль та праву педаль.

Зверніть увагу, що правий педаль затягується за годинниковою стрілкою, тоді як лівий педаль затягується проти годинникової стрілки.

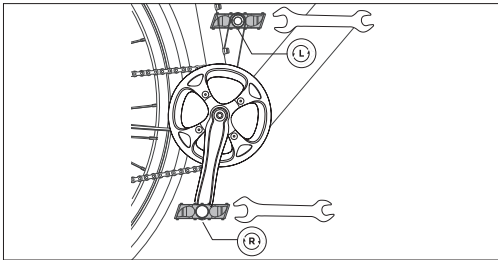
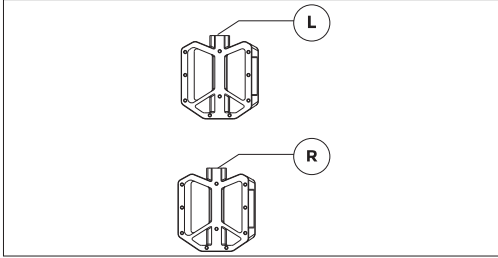
Переконайтеся, що крутний момент становить 18 Н·м.

Як користуватися електровелосипедом

Зарядіть батарею перед першим використанням.

Як зарядити

- Відкрийте гумову кришку та вставте зарядний пристрій у порт зарядки електровелосипеда (Рисунок 3-1). Переконайтеся, що порт зарядного пристрою знаходиться у вказаному напрямку, як показано на (Рисунок 2-2).
 - Вставте зарядний пристрій у розетку мережі.
 - Коли підключено до зарядного пристрою, батарея почне заряджатися, а індикатор заряду на зарядному пристрої стане червоним.
 - Після завершення зарядки індикатор зарядки стане зеленим.
- Повністю зарядивши акумулятор, від'єднайте зарядний пристрій.
- Закрийте гумову кришку після зарядки.



Рисунок 3-1

Рисунок 3-2

Як запустити електровелосипед

вкл/вкл

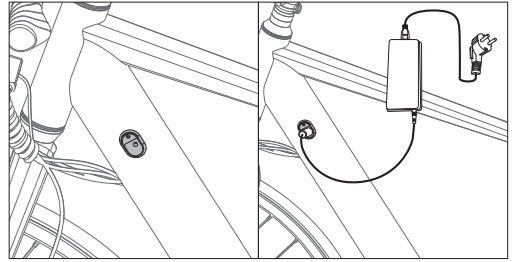
Натисніть і утримуйте кнопку включення/виключення ON/OFF протягом 3 секунд, щоб увімкнути дисплей.

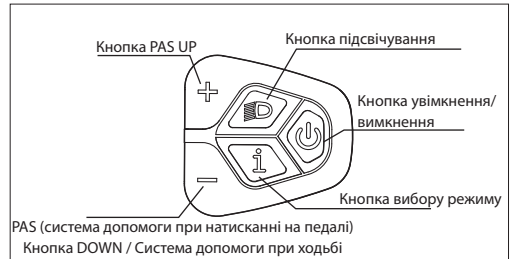

PAS (система допомоги при натисканні на педалі)

Кнопка DOWN / Система допомоги при ходьбі

Рівень допомоги педалюванню

Мотор пропонує п'ять режимів допомоги: 0-5. Коротке натискання Вгору або Вниз для перемикання рівня допомоги при педалюванні. Інтерфейс дисплея показано на рисунку.





Вимикач світла

За замовчуванням, лічильник відображає реальну швидкість, пробіг за поїздку (км), потужність виводу мотора (Вт) та рівень заряду батареї (%). Натисніть кнопку Mode, щоб відобразити інформацію для переключення між одиночним пробігом (км), загальним пробігом (км), максимальною швидкістю (км/год), середньою швидкістю (км/год) та часом їзди (хв). Інтерфейс дисплея показано на рисунку.



Інтерфейс дисплея

За замовчуванням, лічильник відображає реальну швидкість, пробіг за поїздку (км), потужність виводу мотора (Вт) та рівень заряду батареї (%). Натисніть кнопку Mode, щоб відобразити інформацію для переключення між одиночним пробігом (км), загальним пробігом (км), максимальною швидкістю (км/год), середньою швидкістю (км/год) та часом їзди (хв). Інтерфейс дисплея показано на рисунку.

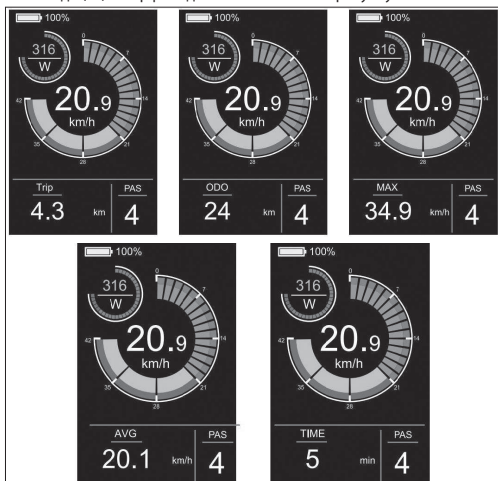

Допомога при ходьбі

Ретискання та утримання кнопки DOWN протягом 3 секунд активує режим допомоги при ходьбі. Електровелосипед автоматично рухатиметься зі швидкістю до 5 км/год. Інтерфейс дисплея показано на рисунку.



Меню Налаштувань

У стані запуску, коли транспортний засіб не рухається, утримуйте кнопки \leftarrow та \rightarrow одночасно протягом більше ніж 2 секунд, і прилад перейде в режим налаштувань. Інтерфейс управління зображено на рисунку. **Всі операції повинні виконуватися на швидкості 0.**

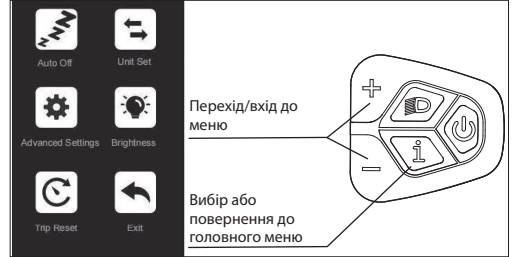

Як встановити

- Натисніть кнопку \leftarrow або \rightarrow , щоб переключитися, та натисніть кнопку Режиму, щоб увійти в налаштування.
- Після входу в Налаштування, ви можете налаштувати параметри, натискаючи кнопку \leftarrow та \rightarrow , а потім натисніть кнопку \uparrow , щоб зберегти та повернутися до налаштувань вищого рівня.

Що може бути встановлено

Автоматичне вимкнення: Якщо ви введете цей параметр, ви зможете налаштувати час автоматичного вимкнення, як показано на (Рисунку 4-1).

Набір одиниць: Якщо ви введете цей параметр, ви зможете налаштувати одиницю, як показано на (Рисунку 4-2).

Розширені Налаштування: Якщо ви відкриєте Налаштування, ви зможете змінити мовні налаштування, переглянути інформацію про версію продукту та завантажити додаток, як показано на (Рисунку 4-3).

Яскравість: Якщо ви введете цей параметр, ви зможете налаштувати яскравість підсвічування лічильника, як показано на (Рисунку 4-4).

Скидання поїздки: Якщо ви ввійдете в цей режим, ви зможете очистити дані одиночного пробігу та налаштувати режим очищення одиночного пробігу, як показано на (Рисунку 4-5).

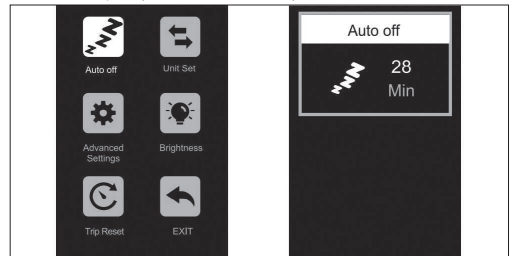

Рисунку 4-1



Рисунок 4-2



Рисунок 4-6

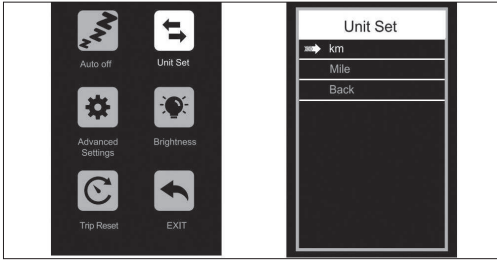

Рисунок 4-3

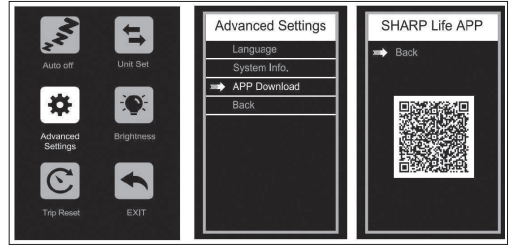

Рисунок 4-7

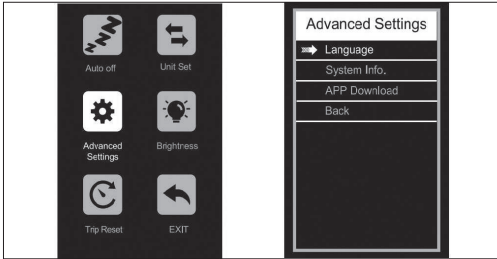

Рисунок 4-4

Видалить з'єднання

Існує декілька способів відключити додаток від продукту:

- Вимкніть Bluetooth на вашому телефоні
- Натисніть і утримуйте кнопку та кнопку одночасно протягом 2 секунд. Потім на вимірювачі з'явиться повідомлення "Bluetooth від'язано"
- Виберіть Видалити пристрій у додатку
- Вимкніть електровелосипед

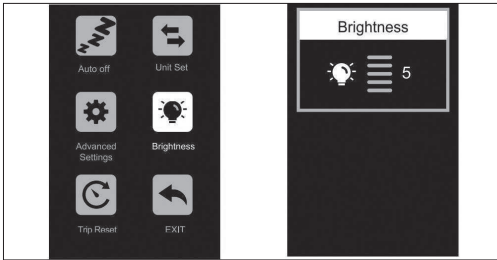
Налаштування мови

Виберіть та введіть інтерфейс Розширених налаштувань.

Увійдіть у налаштування мови та натисніть кнопку або , щоб вибрати бажану мову. Щоб зберегти налаштування, утримуйте натиснутою кнопку та поверніться до попереднього меню. Наступне зображення показує інтерфейс операції.



Рисунок 4-5



Підключіться до додатку SHARP Life

Увійдіть у меню, натиснувши кнопки та , а потім введіть інтерфейс Розширених налаштувань, як показано на (Рисунок 4-6). Виберіть пункт "Завантаження додатка" та відскануйте QR-код для завантаження додатка SharpLife на ваш телефон. Після завершення завантаження, увімкніть Bluetooth на мобільному телефоні та введіть в додаток для пошуку пристрою для підключення. Коли прилад відображає значок Bluetooth, як показано на (Рисунок 4-7), з'єднання вважається успішним.

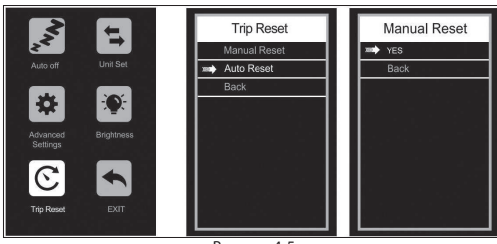
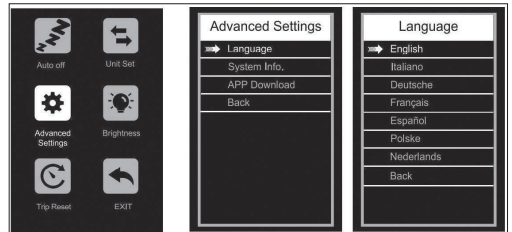
Гніздо для зарядки USB

Для вашої зручності на модулі дисплея розташовано гніздо для заряджання USB. Щоб отримати доступ до гнізда, потягніть кришку гнізда в один бік.

Додаток SHARP Life

ВАЖЛИВА ІНФОРМАЦІЯ:

Встановлення додатку дозволяє отримувати поточні оновлення програмного забезпечення та, таким чином, продовжувати вдосконалення.

Установивши на свій мобільний пристрій застосунок SHARP Life, можна користуватися додатковими функціями. До них відносяться:

- моніторинг швидкості самоката на пристрої;
- вибір одиниць вимірювання швидкості і відстані: в кілометрах або милях;

Натисніть на (Add Device), коли електровелосипед включено.

Ваш пристрій автоматично скануватиме ваш електровелосипед.

Переконайтеся, що функція Bluetooth увімкнена на вашому телефоні.

Дозвольте використання служб місцезнаходження, якщо це запитано.

Коли пристрій буде знайдено, встановлення зв'язку через Bluetooth завершиться.

ПРИМІТКА:

Якщо ви хочете підключитися до електровелосипеда з новим обліковим записом, існує два способи:

1. Видалити пристрій із попереднього облікового запису.
2. Натисніть і утримуйте кнопку 'i' Mode та кнопку '-' одночасно протягом 2 секунд, щоб відв'язати Bluetooth від дисплея, а потім новий обліковий запис може підключитися до нього.

Щоб додати ваш електровелосипед до додатку.



<https://www.sharpconsumer.com/sharp-life-app>

Технічне обслуговування

Інтервал	Оглянути	Сервіс	Замінити
Щотижня, 160-321 км (100-200 мп)	Перевірте обладнання на належний крутний момент. Перевірте трансмісію на правильне вирівнювання та функціонування (включаючи ремінь, вільний хід, зірочку). Перевірте правильність встановлення колеса та його тihu роботу (без шуму від спиць) Перевірте стан рами на наявність будь-яких пошкоджень.	Очистіть раму, протираючи її вологою тканиною. Використовуйте регулювальний(і) важіль(важелі) для натягу кабелів перемикача/ гальма, якщо це необхідно.	Замініть будь-які компоненти, які наша служба підтримки продуктів або сертифікований авторитетний веломеханік підтвердили як пошкоджені без можливості відновлення або зламани.
Щомісяця, 402-1207 км (250-750 миль)	Перевірте вирівнювання гальмівних колодок, напругу гальмівного кабелю. Перевірте розтягнення ременя. Перевірте троси гальм та перемикача на корозію або розпускання. Перевірте напругу спиць. Перевірте монтаж аксесуарів (болти для монтажу на рейку, обладнання для крила та вирівнювання).	Перевірте каретку та крутний момент педалі. Очистіть троси гальма та перемикача. Правте та натягуйте колеса, якщо виявлено будь-які вільні спиці.	Замініть троси гальма та перемикача, якщо це необхідно. Замініть гальмівні колодки, якщо це необхідно.
Кожні 6 місяців, 1207-2011 км (750-1250 км)	Перевірте трансмісію (ремінь, зірочку, вільний хід). Перевірте всі кабелі та корпуси.	Рекомендується стандартне налаштування велосипеда сертифікованим, репутаційним механіком. Змастити нижній кронштейн.	Замініть гальмівні колодки. Замініть шини, якщо це необхідно. Замініть кабелі та корпуси, якщо це необхідно.

Якщо ви використовуєте велосипед в складних умовах або проїжджаєте більше ніж 2 000 км/1 250 миль на рік, скоротіть інтервали перевірки та проводьте інспекцію в сервісному центрі для велосипедів кожні 6 місяців.

Гвинтови з'єднання

- Регулярно перевіряйте автомобіль на наявність вільних з'єднань гвинтів відповідно до графіку обслуговування та затягуйте вільні гвинти моментним ключем.
- Не їздіть на велосипеді, якщо ви знайшли, що будь-які гвинтови з'єднання послабилися.
- Якщо вам бракує необхідних знань та потрібних інструментів, доручіть перевірку вільних з'єднань гвинтів професіоналу.

Рама та вилка

- Перевірте раму та жорстку вилку на наявність тріщин, деформацій або зміни кольору.
- Якщо рама або вилка тріснути, деформовані або змінили колір, негайно зверніться до професіонала.
- Не використовуйте велосипед, якщо ви знайшли будь-які тріщини, деформації або дискolorації.

Сідло

- Перевірте, чи можете ви повернути сідло.
- Якщо ви можете повертати сідло, затягніть затискач штока сідла. Дотримуйтесь відповідних крутних моментів.
- Перевірте, чи можете ви перемістити сідло горизонтально в напрямку руху або в протилежному напрямку.
- Якщо ви можете рухати сідло, налаштуйте затиск для сідла.

Колеса

- Перевірте, чи може переднє або заднє колесо рухатися вбік, і чи рухаються гайки колеса.
- Якщо гайки колеса рухаються, зверніться до професіонала, щоб перевірити з'єднання гвинтів.
- Якщо вісь швидкого від'єднання рухається, налаштуйте вісь.
- Якщо переднє або заднє колесо рухається вбік, зверніться до професіонала, щоб перевірити колесо.
- Перевірте, чи однакова відстань з обох боків між переднім колесом та передньою вилкою, а також між заднім колесом та рамою.

- Якщо відстані не однакові, зверніться до професіонала, щоб він перевірів передні та задні колеса.
- Підніміть велосипед і поверніть переднє або заднє колесо. Перевірте, чи коливається переднє або заднє колесо вбік або назовні.
- Якщо переднє або заднє колесо відхиляється вбік або віддаляється, зверніться до професіонала, щоб перевірити колесо.
- Регулярно перевіряйте передні та задні ободи на наявність тріщин, деформацій або змін кольору.
- Перевірте, чи знаходиться обод під внутрішньою трубкою та стрічкою для обода.
- Не використовуйте велосипед, якщо обід тріщить, деформований або змінив колір.
- Зверніться до професіонала, щоб перевірити, чи є якісь пошкодження на ободі, матеріалах або алюмінії.
- Ніжно стискайте спиці разом за допомогою великого пальця та інших пальців, щоб перевірити, чи однакова напруга для всіх спиць.
- Якщо напруга змінюється або спиці слабкі, зверніться до професіонала, щоб перевірити напругу спиць.

Шини

- Перевірте, чи правильний тиск у шині відповідно до даних на бічній стінці шини.
- Перевірте, чи вільні від тріщин та пошкоджень від іноземних тіл шини.
- Перевірте, чи ви ясно відчуваєте протектор шини.
- Якщо шина тріснута або пошкоджена, або глибина протектора занадто мала, замініть шину професійно.

Гальма

Важливо, щоб ви вивчили та запам'ятали, яка рукоятка гальма керує яким гальмом (переднім/заднім), щоб забезпечити вашу безпеку. Щоб перевірити, яка конфігурація встановлена на вашому велосипеді, стисніть одну рукоятку гальма і подивіться, чи включається переднє

чи задні гальмо. Тепер зробіть те саме з іншою рукояткою гальма. Запам'ятайте цю конфігурацію.

Під час перевірки конфігурації гальм, переконайтеся, що ви зручно досягаєте руками ручок і без проблем їх стискаєте. Якщо ви відчуваєте будь-які проблеми або незручності при використанні гальм, будь ласка, зверніться до нас перед початком їзди.

Ознайомтеся з інструкціями користувача від виробника гальм і переконайтеся, що ви належним чином доглядаєте за своїми гальмами. Це ваша відповідальність вміти визначити, коли потрібно замінити гальмівні колодки.

Акумулятор

Дотримання цих інструкцій та порад з безпеки є важливим для збереження тривалості життя вашої батареї та забезпечення належної роботи.

- Перед кожною поїздкою повністю зарядіть батарею, щоб вона була готова працювати протягом всього маршруту. Це допоможе зменшити ризик перезарядження батареї.
- Якщо батарея стає фізично пошкодженою або непрацездатною, якщо вона впала або була залучена в аварію, або якщо ви помічаєте, що вона працює ненормально, будь ласка, припиніть використання та негайно зв'яжіться з продавцем.
- Зберігайте батарею в сухому, кліматизованому приміщенні при температурі від 0°C до 40°C.

Напруга знижується, коли рівень заряду батареї низький, що може призвести до послаблення електричної допомоги. Рекомендується починати зарядку при рівні заряду 20-40%.

Заряд	80-100%	80%	60%	40%	20%	0-20%
Напруга батареї/В	41.6	39	37.5	36	34.5	31

Зарядка вашої батареї

- Зарядний пристрій розрахований на 100–240В. Обов'язково перевірте зарядний пристрій, кабелі зарядного пристрою та батарею на наявність пошкоджень перед початком кожного заряджання.
- Заряджання триває близько 3–4 годин. У рідкісних випадках, повне заряджання батареї може зайняти більше часу, особливо коли велосипед новий або не використовувався довгий час.
- Заряджайте батарею тільки допомогою даного зарядного пристрою, оскільки інші можуть пошкодити батарею або збільшити можливість пожежі або вибуху.
- Хоча зарядний пристрій розроблений так, щоб автоматично припиняти зарядку, коли акумулятор повністю заряджений, не залишайте його підключеним більше ніж 12 годин.
- Переконайтеся, що ваш зарядний пристрій ізолюваний від рідин, бруду та забруднень.

Дальність ходу на одній зарядці значно залежить від кількох обставин, таких як (але не обмежуючись):

- Погодні умови, такі як кімнатна температура та вітер;
- Умови дороги, такі як висота та поверхня дороги;
- Стан велосипеда, такий як тиск в шинах та рівень обслуговування;
- Використання велосипеда, таке як прискорення та переключення передач;
- Вага водія та багажу;
- Кількість циклів зарядки та розрядки;
- Вік та стан батареї.

Примітки до зарядного пристрою

- Зарядний пристрій слід використовувати лише в приміщенні в прохолодному, сухому, добре провітрюваному місці на рівній, стабільній, твердій поверхні.
- Уникайте потрапляння на зарядний пристрій рідин, пилу, сміття або металевих предметів. Не накривайте зарядний пристрій чимось під час використання.
- Зберігайте та використовуйте зарядний пристрій у безпечному місці, подаль від дітей.

- Зарядка батареї до повного перед кожним використанням допомагає продовжити її термін служби та знизжує ризик перезаряду.
- Не використовуйте жодний зарядний пристрій, крім оригінального зарядного пристрою, який ви отримали з вашим замовленням, або зарядного пристрою, спеціально розробленого для конкретного велосипеда, який ви придбали безпосередньо від SHARP.
- Цей зарядний пристрій призначений для стандартних домашніх розеток змінного струму з вхідною напругою 110-240В 50/60 Гц, і він автоматично виявляє та розроховує вхідну напругу. Не намагайтеся відкривати зарядний пристрій або змінювати вхідну напругу.
- Не тягніть і не ривайте зарядний кабель. При від'єднанні тягніть за пластикову вилку, щоб обережно витягти кабель АС/DC.
- Це нормально, якщо зарядний пристрій трохи нагрівається під час зарядки. Якщо зарядний пристрій стає занадто гарячим на дотик, або якщо ви відчуваєте запах або помічаєте будь-які інші ознаки перегріву, припиніть використовувати зарядний пристрій та зверніться до сервісного центру SHARP.
- Тримайте індикатор догори при використанні зарядного пристрою. Не перевертайте зарядний пристрій, оскільки це може перешкодити охолодженню та скоротити його термін служби.
- Використовуйте тільки оригінальну зарядку, надану SHARP, або ту, що розроблена для вашої конкретної моделі велосипеда і схвалена SHARP. Не використовуйте зарядні пристрої після продажу, які можуть спричинити пошкодження, серйозні травми або смерть.
- Недотримання інформації про зарядку батареї, наведеної тут, може спричинити неопіримі пошкодження зарядних компонентів, батареї або зарядного пристрою та може призвести до поганої роботи батареї або її відмови. Пошкодження батареї, заподіяне таким чином, не покривається гарантією.

Балансування вашої батареї

Коли ви вперше отримуєте свій велосипед, важливо дотримуватися цих кроків, щоб гарантувати правильне балансування елементів вашої батареї, щоб забезпечити їх максимальну ефективність.

1. Для першого початкового заряджання після отримання вашого велосипеда (або після тривалого часу зберігання), обов'язково зарядіть батарею принаймні 4 години перед поїздкою.

ПРИМІТКА: Ми рекомендуємо заряджати батарею протягом принаймні 4 годин для перших трьох зарядок, щоб гарантувати правильне балансування елементів.

2. Після перших трьох поїздок ви можете почати рутинні процедури зарядки.

Перевірка системи електроприводу

- Перевірте всі кабелі, щоб переконатися, що немає пошкоджень.
- Огляньте дисплей на наявність тріщин та пошкоджень. Перевірте, чи надійно він закріплений.
- Перевірте блок управління на наявність тріщин та пошкоджень. Перевірте, чи надійно він закріплений.
- Перевірте акумуляторну батарею, щоб переконатися, що вона не пошкоджена.
- Перевірте, що всі контакти вилки правильно розташовані та перепідключіть їх за необхідності.
- Перевірте кабель та зовнішній корпус, щоб підтвердити, що немає пошкоджень.
- Перевірте мотор, щоб переконатися, що він не пошкоджений.

Очищення

- Завжди вимкайте батарею та виймайте зарядний пристрій з роз'єму зарядки та розетки перед тим, як очистити батарею або велосипед.
- Використовуйте суху або слабо вологу тканину для чистки батареї або рами велосипеда. Якщо бруд знаходиться в порту зарядки або навколо нього, спробуйте використати низький тиск повітря або м'яку щітку для його видалення. Для інструкцій щодо чистки

компонентів трансмісії, будь ласка, зверніться до інструкцій виробника трансмісії.

- Під час прибирання переконайтеся, що порт зарядки на велосипеді повністю закритий і вода не потрапляє на електричні компоненти. Якщо він мокрий, залиште порт зарядки відкритим, щоб він повністю виходив перед підключенням зарядного пристрою.
- Будьте обережні, щоб не пошкодити або не викасти електричні компоненти на воду. Не мийте батарею, мотор або будь-які інші електричні компоненти під високим тиском. Пошкодження електричних компонентів або їх викладення на воду може спричинити пожежу, яка може призвести до серйозних травм або навіть смерті. Не використовуйте або не заряджайте батарею, якщо ви вважаєте, що вода проникла всередину. Також усі конектори, включаючи порт зарядки, повинні бути абсолютно сухими та чистими перед використанням або зарядкою велосипеда.
- Не використовуйте алкоголь, розчинники або абразивні засоби для чищення зарядного пристрою. Замість цього використовуйте суху або слабо вологу ганчірку. Поверхнєве чищення велосипеда ТІЛЬКИ.

Інформація про сервіс

УВАГА!

ТЕХНОЛОГІЧНИЙ ПРОГРЕС ЗРОБИВ ВЕЛОСИПЕДИ ТА ЇХ КОМПОНЕНТИ БІЛЬШ КОМПЛЕКСНИМИ, А ТЕМПИ ІННОВАЦІЙ ПРИШВИДШУЮТЬСЯ. ЦЕЙ ПОСІБНИК НЕ МОЖЕ НАДАТИ ВСІ НЕОБХІДНІ ІНФОРМАЦІЇ ДЛЯ НАЛЕЖНОГО РЕМОНТУ ТА/АБО ОБСЛУГОВУВАННЯ ВАШОГО ВЕЛОСИПЕДА.

Щоб мінімізувати ризик аварій та можливих травм, будь-який ремонт або обслуговування, включаючи ті, що не описані в цьому посібнику, повинен виконувати професіонал. Також важливо, що ваші індивідуальні вимоги до обслуговування будуть визначатися всім, від вашого стилю їзди до географічного розташування. Зверніться до професіонала за допомогою у визначенні ваших вимог до обслуговування.

УВАГА!

БАГАТО ЗАВДАНЬ З ОБСЛУГОВУВАННЯ ТА РЕМОНТУ ВЕЛОСИПЕДІВ ВИМАГАЮТЬ ОСОБЛИВИХ ЗНАТЬ ТА ІНСТРУМЕНТІВ.

Не починайте жодних налаштувань або обслуговування вашого велосипеда, поки ви не дізнаєтесь від професіонала, як правильно їх виконати. Неправильне налаштування або обслуговування може призвести до пошкодження велосипеда або до аварій, яка може спричинити серйозні травми або смерті.

Якщо ви хочете навчитися проводити основне обслуговування та ремонт вашого велосипеда, у вас є три варіанти:

1. Зверніться до сервісного центру за копіями інструкцій від виробника щодо встановлення та обслуговування компонентів вашого велосипеда або зв'яжіться з виробником компонентів.
2. Зверніться до сервісного центру з пропозицією рекомендувати книгу про ремонт велосипеда.
3. Запитайте у Сервісному Центрі про наявність курсів з ремонту велосипедів у вашому районі.

Ми рекомендуємо вам звернутися до професіонала, щоб перевірити якість вашої роботи вперше, коли ви працюєте над чимось, і перед тим, як кататися на велосипеді, просто щоб переконатися, що ви все зробили правильно. Оскільки це вимагатиме часу механіка, за цю послугу може бути стягнута скромна плата.

Ми також рекомендуємо звернутися до професіонала за порадою щодо придбання запасних частин, таких як внутрішні камери, лампочки тощо, оскільки це буде корисним, коли ви навчитеся замінювати такі деталі, коли вони потребують заміни.

Умови гарантії

ТЕРМІН ГАРАНТІЇ

- Кожен велосипед має корисний термін служби продукту. Ця обмежена гарантія не наткає або не вказує на те, що рама або компоненти ніколи не можуть бути зламані або будуть служити вічно. Ця обмежена гарантія покриває виробничі дефекти, які виникають протягом нормального терміну служби та використання продукту.
- Інші компоненти покриваються зазначеною гарантією, якщо така є, від їх виробника, і вони не покриваються цією обмеженою гарантією.

УМОВИ ГАРАНТІЇ

- Ця обмежена гарантія застосовується лише до велосипедів, придбаних у зібраному та налаштованому стані від авторизованих дилерів Sharp.
- Ця обмежена гарантія застосовується лише до оригінального власника велосипеда і не передається наступним власникам.
- Оригінальний чек про покупку необхідний для підтвердження факту покупки і повинен бути наданий Sharp для будь-якого Sharp вимагатиме від клієнтів виконання обов'язкової стандартної процедури для претензій за гарантією, яка включатиме медіа, такі як фотографії та відео, щоб допомогти Sharp з виявленням несправності продукту. Гарантія покриває лише окремі компоненти. Вимоги до демонтажу, зборки та налаштування компонентів лягають на клієнта, який подає претензію. Витрати та незручності, які виникають внаслідок втрати можливості використовувати продукт, не покриваються поки триває процедура гарантії.
- Пошкодження, що виникають внаслідок звичайного зносу, включаючи результати втоми, не покриваються гарантією. Це обов'язок власника регулярно перевіряти та належно обслуговувати свій велосипед. До предметів, які зазвичай виявляють пошкодження від звичайного зносу, входять: Гальмівні колодки, Спиці, Покришки, Камери, Зубець вільного ходу, Сідло, Підніжка
- Відбілювання фарби, спричинене впливом ультрафіолетового світла (UV) або впливом зовнішнього середовища, не покривається цією обмеженою гарантією.
- Всі витрати на роботу за гарантійним обслуговуванням, включаючи перенесення компонентів та/або будь-яке встановлення нових компонентів, є відповідальністю власника велосипеда.
- Через еволюцію продуктів та виведення з використання (наприклад, продукти, які були відмінені або більше не зберігаються на складі), деякі рами або компоненти можуть бути недоступні для старіших моделей. У таких випадках, Sharp може вирішити надати заміну, яку ви вважаєте найбільш порівнянню моделлю, але пошук та оплата компонентів є відповідальністю власника велосипеда.
- Всі визначення в рамках цієї обмеженої гарантії будуть здійснюватися за винятком розсудом Sharp, включаючи, але не обмежуючись, рішенням про ремонт або заміну несправного продукту та вибором найбільш схожого наявного продукту на заміну.

ВИКЛЮЧЕННЯ З ГАРАНТІЇ

Ця гарантія не включає:

- Пошкодження або відмова через зловживання, недбалість, неправильне використання або аварію.
- Пошкодження від трюкового їзди; стрибків з рами; акробатики; змагань, таких як велосипедні гонки, гонки на велосипедному мотокросі, або подібних діяльності; або будь-якої діяльності, яка не відповідає призначенню продукту.
- Пошкодження, спричинені надмірною впливом елементів, таких як вода, через незберігання велосипедів у приміщенні.
- Пошкодження, що виникли внаслідок неправильної зарядки батарейного блоку або використання будь-якого зарядного пристрою, який не поставляється Sharp.

Всі гарантії анулюються, якщо велосипед піддавався зловживанню, недбалості, неналежному ремонту, неправильній збірці, відсутності

належного обслуговування відповідно до інструкції користувача, змінам, модифікаціям, встановленню несумісних деталей, корозії, аварії або іншому ненормальному, надмірному або неправильному використанню. Крім того, ця гарантія не покриває пошкодження, пов'язані з комерційним використанням.

Юридична документація

RoHS

- SHARP засвідчує, що цей продукт та його упаковка відповідають Директиві 2017, яка вносить зміни до Директиви RoHS про обмеження використання небезпечних речовин у електричному та електронному обладнанні, яка широко відома як RoHS.

Зберігання

- Зберігання вашої батареї.
 - Якщо ви плануєте зберігати свій велосипед (або запасну батарею) довше двох тижнів, будь ласка, обов'язково дотримуйтесь цих рекомендацій, щоб зберегти тривалість життя вашої батареї.
1. Періодично перевіряйте батарею та обов'язково підтримуйте заряд на рівні принаймні 80%.
 2. Зберігайте вашу батарею в прохолодному, сухому місці при температурі від -20 °C до 20 °C.
- Недотримання правил догляду за батареєю може призвести до непотрібних пошкоджень компонентів, батареї та зарядного пристрою, що веде до зниження продуктивності або несправності. Втрата ємності батареї не покривається гарантією.

Транспорт

- При перевезенні або транспортуванні батареї на великі відстані, включаючи повітряний транспорт, заряд повинен бути знижений до 50% або менше на випадок, якщо вона пошкоджується під час транзиту. Упакуйте її обережно. Ніколи не перевозьте пошкоджену батарею на літаку.
- Транспортування та/або відправлення вашої батареї може бути обмеженим і може вимагати спеціального поводження, маркування та упаковки. Ознайомтеся з відповідними законодавчими вимогами та нормативами у вашій країні або штаті та перевірте з вашою авіакомпанією або перевізником.
- Майте на увазі, що ваш електричний велосипед може бути значно важчим, ніж велосипед без підтримки двигуна.

Пошук та усунення несправностей

Код помилки

Якщо з електричною системою щось не так, на дисплеї з'явиться код помилки. Не соромтеся звертатися до нашого сервісного центру для усунення проблем.



Ось визначення кодів помилок.

Код помилки	Визначення
21	Ненормальний струм
23	Мотор вийшов з фази
24	Помилка сигналу Холла мотора
25	Ненормальне гальмування
30	Проблема з комунікацією

Симптоми	Можливі причини	Найпоширеніші рішення
Велосипед не працює.	<ol style="list-style-type: none"> 1. Недостатня потужність батареї 2. Несправні з'єднання 3. Батарея не повністю встановлена в лоток 4. Неправильна послідовність включення 5. Гальма застосовані 	<ol style="list-style-type: none"> 1. Зарядіть батарею 2. Очистіть та відремонтуйте з'єднувачі 3. Правильно встановіть акумулятор 4. Увімкніть велосипед за правильною послідовністю 5. Відключіть гальма
Нерівномірне прискорення та/або зменшена максимальна швидкість.	<ol style="list-style-type: none"> 1. Недостатня потужність батареї 	<ol style="list-style-type: none"> 1. Зарядіть або замініть батарею
Мотор не реагує, коли велосипед включено.	<ol style="list-style-type: none"> 1. Вільні проводи 2. Вільний або пошкоджений дріт вилки двигуна 3. Пошкоджений мотор 	<ol style="list-style-type: none"> 1. Ремонт та/або повторне підключення 2. Закріпіть або замініть 3. Ремонтуйте або замінійте
Зменшений діапазон.	<ol style="list-style-type: none"> 1. Низький тиск у шині 2. Низький рівень заряду або несправна батарея 3. їзда по дуже гіркуватій місцевості, проти вітру, гальмування та/або надмірне навантаження 4. Акумулятор розряджався протягом тривалого часу без регулярних зарядок, старий, пошкоджений. 5. Тертя гальм 	<ol style="list-style-type: none"> 1. Регулюйте тиск у шинах 2. Перевірте з'єднання або зарядіть батарею. 3. Допомога з педалями або коригування маршруту. 4. Зверніться до служби підтримки продуктів, якщо спад діапазону продовжується. 5. Скоригуйте гальма
Батарея не заряджатиметься.	<ol style="list-style-type: none"> 1. Зарядний пристрій погано підключений 2. Зарядний пристрій пошкоджено 3. Батарея пошкоджена 4. Пошкодження проводки 	<ol style="list-style-type: none"> 1. Налаштуйте з'єднання 2. Замінити 3. Замінити 4. Ремонтуйте або замінійте
Колесо або мотор видають дивні звуки.	<ol style="list-style-type: none"> 1. Вільні або пошкоджені спиці колеса або обод 2. Вільна або пошкоджена проводка мотора 3. Задній перемикач не переключається 	<ol style="list-style-type: none"> 1. Затягніть, відремонтуйте або замініть 2. Повторно підключіть або замініть мотор. 3. Налаштуйте задній перемикач

Технічні характеристики

Модель	BK-G503E-W	BK-G503E-G
Загальне		
Кольори	Білий	Сірий
Розмір	M	M
Максимальна швидкість (ЄС/Велика Британія)	25 км/год	25 км/год
Пробіг	до 85 км	до 85 км
Маса	19,5 кг	19,5 кг
Максимальне навантаження	120 кг	120 кг
Висота райдера	165-190 см	165-190 см
Електроніка		
Мотор	36V 250W	36V 250W
Акумулятор	36V 7.8Ah/280.8Wh	36V 7.8Ah/280.8Wh
Сенсор	Сенсор каденсу, Сенсор крутного моменту	Сенсор каденсу, Сенсор крутного моменту
Дисплей	Водонепроникний ЖК-дисплей TFT кольору з IP66	Водонепроникний ЖК-дисплей TFT кольору з IP66
Зарядний пристрій	100B-240B/2A Розумна зарядка	100B-240B/2A Розумна зарядка
Час зарядки	4 години	4 години
Набір рам		
Рама	Рама з алюмінієвого сплаву	Рама з алюмінієвого сплаву
Колеса		
Шини	700C × 35C шини Kenda®	700C × 35C шини Kenda®
Ободи	Алюмінієвий сплав чорного кольору	Алюмінієвий сплав чорного кольору
Передня втулка	M9 × 13G × 36H Вісь зі штифтом	M9 × 13G × 36H Вісь зі штифтом
Спиці	Змінний діаметр з нержавіючої сталі 304	Змінний діаметр з нержавіючої сталі 304
Гальма		
Гальма	Дискові гальма Shimano®AMT 200JRRRX155 з роторами 160 мм	Дискові гальма Shimano®AMT 200JRRRX155 з роторами 160 мм
Ручки гальм	Shimano® AMT200JRRRX155	Shimano® AMT200JRRRX155
Трансмісія		
Зірочка	PIONEER-244A-5 1/2*3/32*44T*9/16*170	PIONEER-244A-5 1/2*3/32*44T*9/16*170
Ланцюг	C8 1/2*3/32*108L	C8 1/2*3/32*108L
Маховик	170мм	170мм
Педалі	HFbike®	HFbike®
Компоненти		
Сідло	Чорне сідло	Чорне сідло
Сідловий штир	Ф27.2*2.3*350mm Алюмінієвий сплав	Ф27.2*2.3*350mm Алюмінієвий сплав
Кермо	Алюмінієвий сплав, 680мм	Алюмінієвий сплав, 680мм
Стебло	Алюмінієвий сплав	Алюмінієвий сплав

Розмір рами	19.3 дюймів (49 см)	
Рекомендована висота велосипедиста	5'6"–6'3"	165 см–190 см
A Довжина сідельної труби	52.07 сантиметри	520 мм
B Reach	34.036 сантиметри	340 мм
C Висота над стійкою	78.99 сантиметри	790 мм
D Колісна база	102.11 сантиметри	1020 мм
E Висота нижнього кронштейна	29.97 сантиметри	300 мм
F Висота сідла	36.2 дюйми - 42.5 дюйми	920–1080 мм

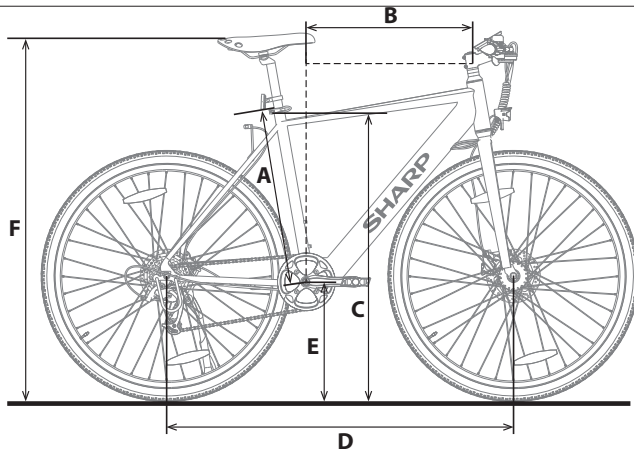



Sharp Consumer Electronics Poland sp. z o.o.
Ostaszewo 57B, 87-148 Łysomice, Poland

SDA/MAN/0332

www.sharpconsumer.eu

SHARP