

SHARP

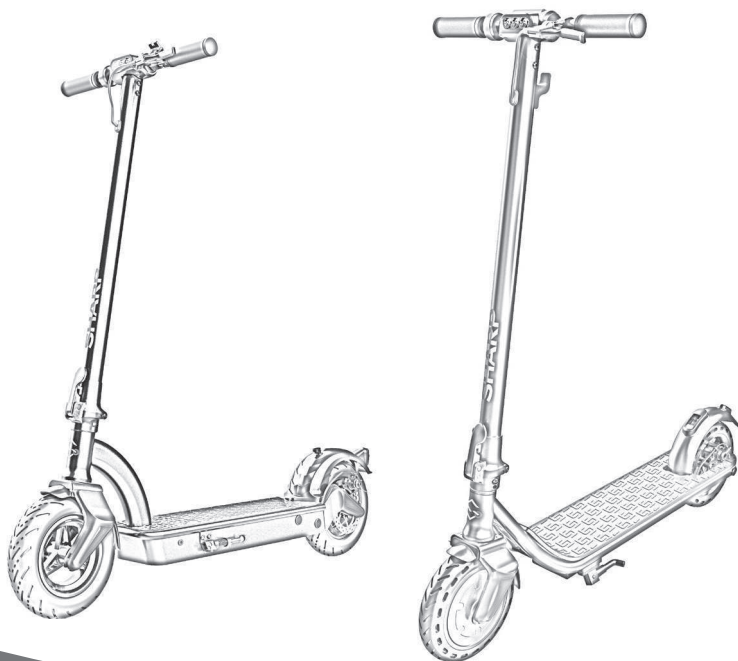

User manual

EM-KS1 | EM-KS2

Electric Scooter

EN

BG

BS

CS

DA

DE

EL

ES

ET

FI

FR

HE

HR

HU

IT

LT

LV

NL

NO

PL

PT

RO

SK

SL

SR

SV

UA

*Product images are for illustration purpose only. Actual product may vary.

Trademarks:



The *Bluetooth*® word mark and logos are registered trademarks owned by Bluetooth SIG, Inc.

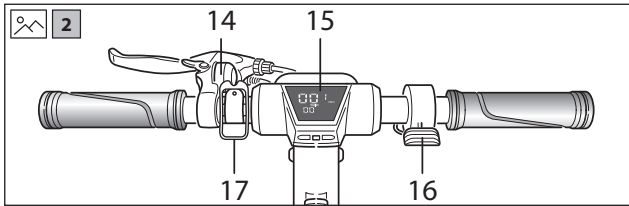
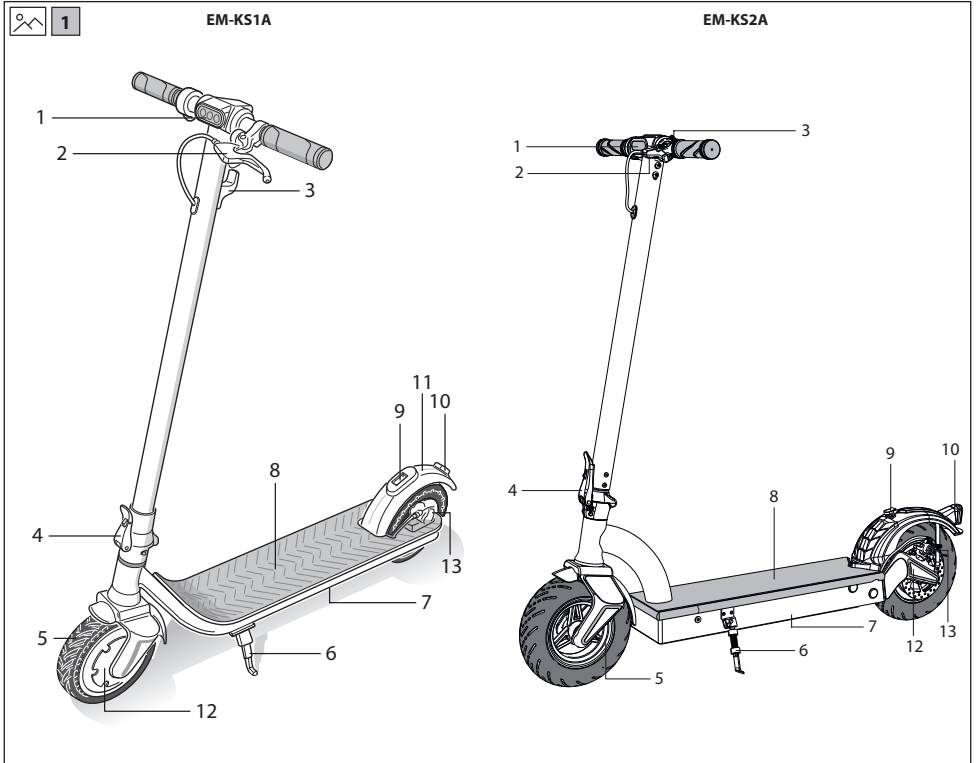

www.sharpconsumer.com/contact/



www.sharpconsumer.com/support/



www.sharpconsumer.com/documents-of-conformity/

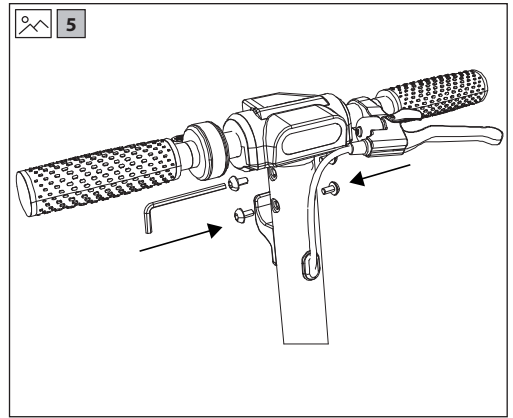
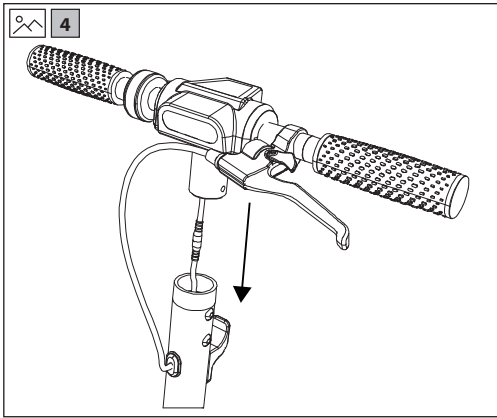
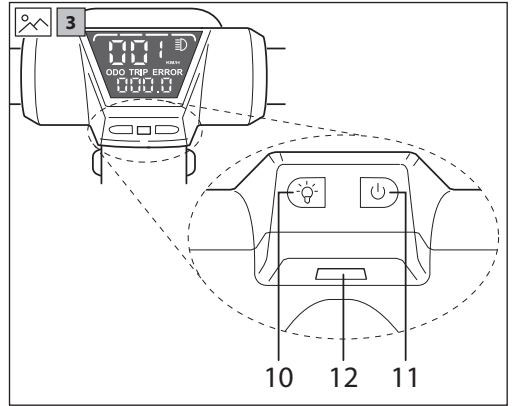
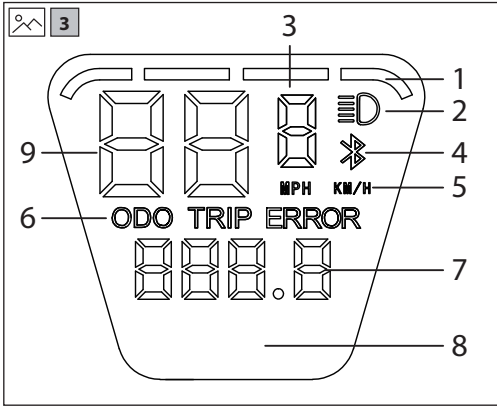

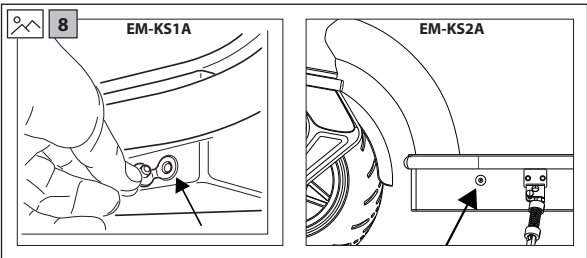
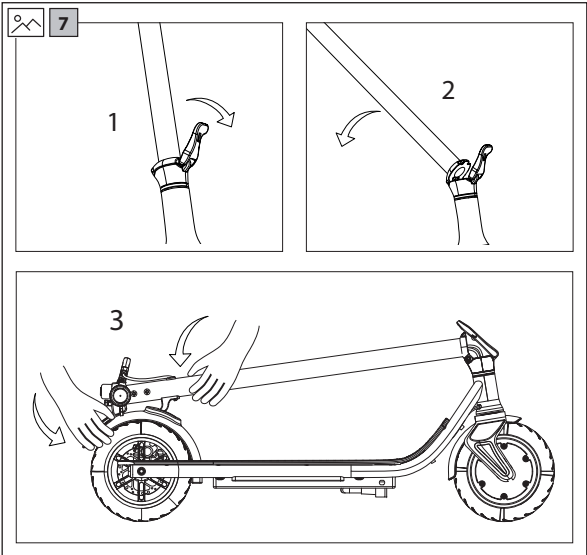
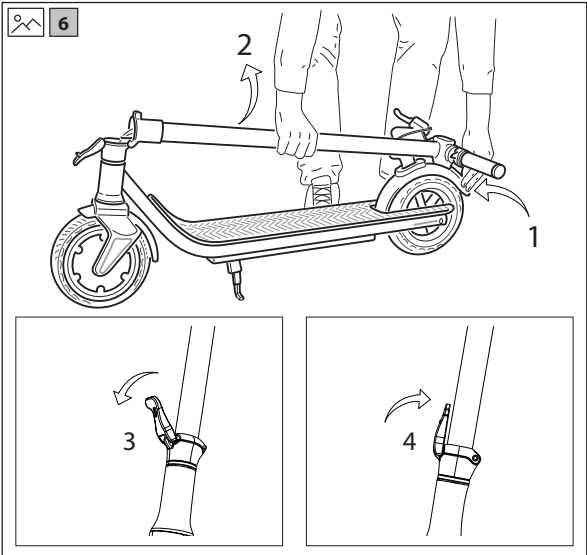

Important safety instructions



Please, read these safety instructions and respect the following warnings before the appliance is operated:



The lightning flash with arrowhead symbol, within an equilateral triangle, is intended to alert the user to the presence of uninsulated "dangerous voltage" within the product's enclosure that may be of sufficient magnitude as to constitute a risk of electric shock to persons.



The exclamation point within an equilateral triangle is intended to alert the user to the presence of important operating and maintenance (servicing) instructions in the literature accompanying the appliance.



This symbol means that the product should be disposed of in an environmentally friendly manner and not with general household waste.



AC voltage



Class II equipment

In order to prevent fire always keep candles and other open flames away from this product.



IMPORTANT: Read the following carefully and keep for future reference.

- Sharp are not liable for Injury/death caused by miss-use.
- Sharp are not liable if the user does not follow the local laws and restrictions.
- Always abide by local traffic rules and national laws and regulations while using your e-scooter.
- Always adhere to the local speed limit. DO NOT exceed the speed limit for your e-scooter.
- Always wear safety protection equipment when in use.
- Always wear a safety helmet when riding your e-scooter.
- Always ride with both hands holding the handles, never ride with one handed.
- Do not ride in bad weather.
- Stand on the deck of the e-scooter with both feet.
- Do not use this e-scooter to perform stunts or dangerous maneuvers. This scooter is designed for domestic use.
- Do not carry people or items such as bags.
- Ride slowly in crowded places.
- Ensure that all screws and fasteners are tight and normal before use.
- Make sure that the folding shaft enters the slot when unfolding the e-scooter.
- Do not ride on uneven roads, water, oil or ice.
- Do not weave through traffic or make moves which are unpredictable to other people.
- Do not ride the e-scooter if outside of the countries age limits.
- Do not ride the e-scooter over the countries legal speed limit for e-scooters.

- Do not use the e-scooter if it is damaged.
- Do not use the e-scooter if the battery emits a peculiar smell and/or heats up.
- Do not use the e-scooter if liquid leaks out of it, avoid contact and place out of the reach of children.
- Before use, ensure that the e-scooter is not damaged. Do not ride if there is any damage.
- Ensure that you read all of this User Manual before using the e-scooter.
- Learn how to ride your e-scooter before using in a public space.
- This scooter can be identified by the model and serial number located on the rating plate.
- Propulsion is via an electric motor located in the driving wheel.
- Only one person may ride on the e-scooter.
- Do not modify this scooter in any way.
- Do not use any parts or accessories unless recommended or approved by SHARP.
- Ride the e-scooter on level surfaces. Do not exceed the specified incline.
- Excessive use will reduce the lifetime of this e-scooter.
- Caution, brakes and associated parts may become hot during use. Do not touch after use.

Battery and Charger Warnings

- Do not power on the e-scooter while charging.
- After the battery is fully charged, disconnect the charging cable.
- The battery indicator in the display will show the battery lifetime.
- If the battery charge indicator flashes on the display, stop riding and charge the battery.
- Charge the battery after every use.
- If the e-scooter is not used for a long time, charge it at least once a month. Note that if the battery is not charged for a long time, the battery will enter a self-protection state and will fail to charge. In this case, please contact your dealer.
- When charging, plug the charger into the charging port before plugging to the wall socket.
- While charging the indicator light of the charger is red; this means the charging is normal. When the indicator light turns green, charging is complete.
- Only use the original charger to charge the battery.
- The charger has an overcharge protection function, if the e-scooter is 100% fully charged, the charger will automatically stop charging.
- Dispose of batteries and scooters in compliance with the applicable regulations in your country.

Batteries

- Observe the correct polarity when inserting the batteries.
- Do not expose batteries to high temperatures and do not place them in locations where the temperature might increase quickly, e.g. near fire or in direct sunshine.
- Do not expose batteries to excessive radiant heat, do not throw them into the fire, do not disassemble them and do not try to recharge non-rechargeable batteries; they could leak or explode.
- Disposal of a battery into fire or mechanically crushing or cutting a battery can result in an explosion.
- Leaving a battery in an extremely high temperature surrounding environment can result in an explosion or the leakage of flammable liquid or gas.
- A battery subjected to extremely low air pressure may result in an explosion or the leakage of flammable liquid or gas.
- **CAUTION:** Risk of explosion or damage to equipment, if incorrect type batteries are used.
- Never use different batteries together or mix new and old batteries together.
- Do not use any batteries other than those specified.



Removal of Battery

EM-KS1A

- To remove the battery, peel up the rubber foot mat and remove the 6 screws on the wooden deck, then the 10 screws securing the metal plate. Now unplug the battery connector and remove. Ensure that the battery terminals are not shorted out. Dispose of the battery as required by your local regulations.

EM-KS2A

- To remove the battery, peel up the rubber foot mat and remove the 11 retaining screws from the metal plate, the plate can now be taken off to reveal the battery. Now unplug the battery connector and remove. Ensure that the battery terminals are not shorted out. Dispose of the battery as required by your local regulations.

Disposal of this equipment and batteries

- Do not dispose of this product or its batteries as unsorted municipal waste. Return it to a designated collection point for the recycling of WEEE in accordance with local law. By doing so, you will help to conserve resources and protect the environment.
- Most of the EU countries regulate the disposal of batteries by law. Recycling symbol appears on electrical equipment, packaging and batteries to remind users to dispose these items correctly. Users are requested to use existing return facilities for used equipment and batteries. Contact your retailer or local authorities for more information.



CE and UKCA statement:

- Hereby, Sharp Consumer Electronics Poland sp. z o.o. declares that this e-scooter is in compliance with the essential requirements and other relevant provisions of RED Directive 2014/53/EU, UK Radio Equipment Regulations 2017 and PN-EN 17128: 2021-03
- The full text of the EU declaration of conformity is available by following the link www.sharpconsumer.com and then entering download section of your model and choosing "CE Statements".

Cleaning

- When cleaning your e-scooter, please make sure that it is turned off, the battery charger has been unplugged, and the charging port cap on the device is covered.
- It is recommended to use a soft and slightly damp cloth. If there are stubborn dirt residues that are difficult to clean, use a toothbrush and repeatedly brush to remove it. After removing the stain, use a soft and slightly damp cloth with an appropriate amount of detergent to remove residue.

NOTES:

- Do not use alcohol or other solvents to avoid corrosive chemical products from damaging the paint on the surface of the body and its internal structural parts.
- Do not use high-pressure water jets to clean the scooter.
- Clean the e-scooter regularly.

Care and Maintenance

- When not using the e-scooter, please store it in a dry environment to avoid damage to electronic components due to moisture.
- Do not store the e-scooter outside for an extended period of time. This will provide excessive exposure to sunlight, high temperature or low temperature may damage the e-scooter and accelerate the wear of tires and batteries.
- Do not touch the disc brake disc immediately after using the disc brake of the electric scooter, as there is a danger of high temperature burns!
- Disc brake adjustment: If the brake is too tight, use the provided hex wrench to slightly loosen the screw holding the brake cable on the disc brake to release the brake tension. Then slightly extend the position of the brake cable bolt compared to the last time. If the brake is too loose, perform the opposite operation and adjust the brake cable.

- If any damage is found on your e-scooter, do not store indoors due to potential fire risk.
- Should you experience any issues with the care and maintenance of your e-scooter, contact your dealer or SHARP Support or advice.

What's in the Box:

- E-scooter
- User manual
- Warranty card
- 1 × Allen key
- 4 × Handlebar screws
- 1 × Charger
- 1 × Power cord

Location of Parts

Refer to the pictures  1 and  2 on page 1.

1. Front Light
2. Rear Brake Lever
3. Hook/Stem Fold Lock Catch
4. Stem Lock Lever
5. Front Wheel
6. Stand
7. Battery Location
8. Foot Pad
9. Handlebar Lock
10. Rear Light
11. Foot Brake
12. Electric Motor
13. Rear Brake
14. Bell
15. Display
16. Throttle
17. Fold Lock Catch (*EM-KS2A only*)

Display

Refer to the pictures  3 on page 2.

1. Battery level
2. Lights on
3. Speed Mode
4. Bluetooth mode (for use with app)
5. Speed unit
6. ODO / TRIP mode indicator
7. ODO / TRIP details
8. Power (this will appear on the display for about 2 seconds after turning on)
9. Speed
10. Light Button
11. Power Button
12. USB Charging Socket

Odo/Trip

Odo will should the total distance covered by the e-scooter; Trip info that indicates the single driving distance. It is possible to toggle between the Odo and Trip by short pressing the power-button.

Lights

To turn the front and rear lights on, press the Light Button for a few seconds. To turn off the lights, press the button for a few seconds.

NOTE: the front and rear lights cannot be controlled independently.

Speed Mode

To change gear, press the light button quickly. The Speed Mode with Change will go up then down.

Maximum speed in each mode:

- Walk Mode - 6km/h
- Medium Mode - 20km/h
- Maximum Mode - 25km/h

The maximum speed for Maximum Mode is 25 km/h.

Note that these are the maximum speeds which are attainable in each Speed Mode; the e-scooter will not go faster than these speeds in the Speed Mode selected.



Speed

Speed units can be changed in the app.

Cruise Control

Your e-scooter is equipped with a cruise control. To enable this, when you reach the desired speed hold down the thumb throttle control for 9 seconds. A bleep will sound when the cruise control is engaged. To release the cruise control, engage the handbrake.



Assembling the Handlebars

- With reference to pictures  4 and  5 on page 2, assemble the handlebars with the supplied Allen key. This only has to be carried out when the product is un-boxed; the handlebars do not have to be removed after being attached.
- Insert the handlebars into the handlebar stem as shown in the pictures. The handlebars have to be orientated as shown. While assembling the handlebars, be careful not to bend or break any parts.
- Ensure that the screws are not overtightened and that the handlebars are secure and do not wobble after construction.
- Ensure that the brake cable is not bent or damaged.

Unfolding and Folding the e-scooter

How to unfold?

Refer to the pictures  6 on page 3 unfold the e-scooter.

Press down on the rear fender with one hand and use the other to lift up the Handlebar Stem so that it is straight, refer to picture  6 step 3. When straight it will not move any further. Once locked, use the Fold Lock Lever to secure in place. This lever must be as close to the Handlebar Stem as possible when in the lock position. See picture  6 step 3 and 4.

How to fold?

Refer to the pictures  7 on page 3 fold the e-scooter for storage.

Lift up the Fold Lock Lever as shown in step 1 to release the Handlebar Stem. Push the Handlebar Stem down as shown in step 2 until it is touching the Rear Fender. No press down so that it connects with the hook in the Rear Fender as shown in step 3.

Note that on the EM-KS2A that the Fold Lock Catch is located on one side of the display and this results in the handlebar stem being slightly diagonal to the Foot Pad when correctly located.

Using Your e-scooter

Riding

- Before riding ensure that it is safe to do so, the e-scooter is being operated in accordance with this User Manual. It important that safety equipment is worn and that the scooter is in good condition.
- If you are using your e-scooter for the first time, practice how to use it away from public spaces and wear safety equipment. When you are confident to use your e-scooter you can operate near to other people and vehicles.
- When riding always follow you countries legal requirements.
- Check that the brakes, lights and tyres are working, adjusted correctly and in good condition before riding.

To ride your e-scooter safely:

- Make sure that you are wearing suitable safety equipment.
- Power on the e-scooter.
- Put one foot on the Foot Rest first, and the other foot on the ground, kick the scooter to move forward, and slowly press down the accelerating throttle.

NOTE:

- When accelerating, lean backwards to maintain your centre of gravity. When decelerating, move your centre of gravity by leaning forward. This will make your riding more comfortable and safer.

Braking

- To brake correctly, release the accelerating throttle and engage the disc brake by squeezing the brake lever on the handle bars. By using the disc brake, the electronic brake will also operate and your scooter will decelerate and stop. It is also possible to use the fender brake on the KS1.

NOTE: model KS2 does not have a rear fender brake.

Walk Mode

- While in Walk Mode the brake light will flash to indicate that your scooter is travelling slowly. When changing to Medium Mode the brake light will stop flashing.

Using the Kick Stand

- Your e-scooter has a built-in stand which allows it to be parked without the need to lean it up against anything or having to collapse for storage.
- To use the Kick Stand, use your foot to press it downwards until it locks in place. Lean the e-scooter so that it rests on the ground. Do not use the Kick Stand on uneven or soft surfaces.
- To release the Kick Stand, use your foot to push it upwards and into the body of the scooter. It will lock into place. Ensure that the Kick Stand is stowed correctly before riding.
- Be careful when deploying the kick stand as it may cause injury if used incorrectly.

Charging

- Ensure that the battery fitted to your e-scooter is charged correctly by following the instructions as below:
 1. Plug the charger lead to the e-scooter charge port. Refer to picture  8 on page 3 for the location of the charging port on your e-scooter.
 2. Plug the charger mains lead into the mains wall socket.
 - When connected to the battery charger, the battery will start to charge and the charge indicator will turn red. After the charging is complete, the charge indicator will turn green.
 3. Disconnect the battery charger when fully charged and replace the rubber cap on the e-scooter charge socket.

NOTES:

- If the scooter is not being used regularly, it is recommended to charge the battery every month.
- Do not charge the battery outside.
- Do not charge if the cable or scooter is wet.
- Do not charge when the scooter is powered on.
- Do not charge the battery if the ambient temperature is below 1C.

USB Charging Socket

- For your convenience a USB charging socket is located on the display module. To access the socket, pull the socket cover to one side.
- The USB charging socket is designed to enable your mobile device to be kept charged while being used with your e-scooter.

- Speed monitoring on your device.
- Changing the speed/distance units between kilometers and miles.
- Setting the maximum speed.
- Lock the functions on your e-scooter.
- Activation of the cruise control.

Click on **"Add Device"**, when the e-scooter is turned on and the Bluetooth icon is flashing on the display.

Your device will scan automatically for your e-scooter. Make sure that the Bluetooth function is enabled on the e-scooter. Allow location services if requested.

Once the device is found, Bluetooth pairing is complete.

To add your scooter to the App, use one of the methods below:

1. Create groups.
2. Remove device from previous account.
3. When the e-scooter is powered on, press the power button 4 times quickly.



<https://www.sharpconsumer.com/sharp-life-app>

Troubleshooting**The e-scooter does not move after start-up.****Cause / Action**

The brake has not restored completely, this will interrupt the operation of the power supply. / Manually reset the brake. This can be achieved by pushing the brake lever back to its normal position.

The e-scooter moves at low speed or does not move at all.**Cause / Action**

Battery is low. / Battery requires replacement.

The motor starts and switches off again.**Cause / Action**

Battery is low. / Battery requires replacement.

The controller is damaged. / Controller requires replacement.

The Battery connection is loose. / Battery connections need to be checked.

The battery cannot be charged or has charged slowly.**Cause / Action**

Voltage is not correct. / Battery requires replacement.

The battery does not charge.

The Battery life cycle has come to an end. / Battery requires replacement. The battery charger does not provide power. / Replace the battery charger. The charging lead is damaged. / Replace the battery charger.

Error codes

It is possible that errors codes may be displayed. The e-scooter will stop operating under these conditions.

E0 – Communication error

E1 – Abnormal current

E2 – Throttle failure

E3 – Brake failure

E4 – MOS failure / Over current failure

E5 – Hall / Motor failure

E6 – Motor failure

E7 – Low voltage error

Should you experience any issues which cannot be resolved, contact your dealer or SHARP Support or advice.

SHARP Life App

Add the SHARP Life app to your mobile device to start enjoying the benefits of additional functionality. This includes:

Technical Specification

Model	EM-KS1A	EM-KS1B	EM-KS1C	EM-KS2A	EM-KS2B	EM-KS2C
Unfolded Size (W x H x L in mm)	470 x 1190 x 1065			470 x 1200 x 1180		
Folded Size (W x H x L in mm)	470 x 455 x 1065			470 x 498 x 1180		
Wheel Size (inches)	8,5			10		
Foot Plate Size (W x L in mm)	162 x 460			160 x 483		
Foot Plate to Top of Handlebars (mm)	1020			1025		
Ground to Foot Plate (mm)	145			180		
Other Specifications						
Brake Type	Disc brake / Power off brake / Foot brake			Disc brake / Power off brake		
Motor Type	brushless energy-saving motor					
Driving Wheel	Front			Rear		
Maximum Climbing Angle (degrees)	15°					
Maximum Load (kg)	120					
Maximum Speed (km/hour)	25	25	20	25	25	20
Motor Power (Watts)	350 W	250 W	350 W	350 W	250 W	350 W
Range per Full Charge (km)	25			40		
Tyre Pressure	-			2,5 bar (36psi)		
Wheel Type	honeycomb tyre			inflatable tyre		
Weight (kg)	16			18,3		
USB charging socket	5 V; 0,5 A					
Battery						
Battery Type (Ah)	18650 lithium battery					
Battery Capacity (A/hour)	6,6			10,4		
Battery (Voltage)	36					
Battery (Wattage)	237,6			374,4		
Charging Time (Hours)	4 to 5			6 to 8		
Battery Charger						
Effecency - charging	87%					
Standby Power	TBA					
Model Name	FY0634201500					
Input	100 - 240 V AC, 50/60 Hz, 1,8 A (Max)					
Mains Connector Type	"Figure 8" type. Lead - C7, Charger - C8					
Output	42 V DC, 1,5 A					
Manufacturer and Address	Shenzhen Fuyuandian Power Co., Ltd. 8F, A9 Bldg, Tiarui Industrial Park, Fuyong Town, Baoan District, Shenzhen, Guangdong, China					

Bluetooth	
Version	LE5.0 /BT7L 8.30
Maximum power transmitted	10 dbm
Frequency bands	2,4 GHz
Connectivity	Used to connect mobile device to e-scooter for app functionality
Standards	The Bluetooth® word mark and logos are registered trademarks owned by Bluetooth SIG, Inc.
Working environment	
Temperature	-10 °C to +45 °C
Storage Temperature	-10 °C to +25 °C
Relative humidity	up to 75% RH

AS PART OF A POLICY OF CONTINUOUS IMPROVEMENT, WE RESERVE THE RIGHT TO ALTER DESIGN AND SPECIFICATIONS WITHOUT NOTICE.

Важни указания относно безопасността

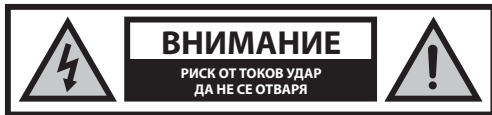

Преди да започнете работа с уреда, моля прочетете инструкциите за безопасност и спазвайте предупрежденията, посочени по-долу:



Символът светкавица, разположен в равностранен триъгълник, служи за предупреждение на потребителя за наличие на неизолзирано опасно напрежение в корпуса на продукта, което може да бъде достатъчно силно, за да представлява риск от токов удар.



Удивителен знак, разположен в равностранен триъгълник е символ, служещ за предупреждение на потребителя за важни инструкции за експлоатация и поддръжка в ръководството на продукта.



Този символ означава, че продуктът трябва да бъде изведен от експлоатация по безопасен за околната среда начин, без да бъде изхвърлян заедно с общите битови отпадъци.



Променливо захранващо напрежение



Оборудване клас II

С цел предотвратяване на пожар винаги дръжте свещи или други източници на открит огън далеч от този продукт.



ВАЖНО: Прочетете внимателно настоящото ръководство и го запазете за бъдещи справки.

- Sharp не носят отговорност за наранявания или смърт, причинени вследствие на неправилна употреба.
- Sharp не носят отговорност за спазването на местните закони и ограничения от страна на потребителите.
- Винаги спазвайте местните правила, закони и наредби за движение по пътищата, докато използвате електронния скутер.
- Винаги спазвайте ограниченията на скоростта. **НЕ ПРЕВИШАВАЙТЕ** препоръчителното ограничение на скоростта за скутера.
- Винаги носете защитно оборудване, докато използвате продукта.
- Винаги поставяйте каска, докато използвате скутера.
- Скутерът може да бъде управляван единствено с две ръце. Никога не дръжте кормилото само с една ръка.
- Не използвайте скутера при лоши метеорологични условия.
- Стъпвайте на платформата и с двата си крака.
- Не използвайте този продукт за изпълнение на каскади или опасни движения. Този продукт е предназначен за битова употреба.
- Не превозвайте други хора или предмети (напр. чанти).
- Когато се намирате в оживени райони, се движете бавно.
- Преди употреба проверете дали всички крепежни елементи са добре притегнати и в нормално състояние.
- Когато разгъвате електрическия скутер се уверете, че щифът на механизма за сгъване е легнал плътно в гнездото.
- Не използвайте този продукт върху неравни повърхности, вода, масло или лед.

- Не кръстосвайте между автомобилите по време на движение и не изпълнявайте маневри, които са непредвидими за останалите хора.
- Електрическият скутер не бива да бъде управляван от лица, които не попадат във възрастовото ограничение за съответната страна.
- При използване на този продукт не превишавайте допустимите ограничения за скорост в съответната държава.
- Не използвайте скутера ако е повреден.
- Не използвайте този продукт ако батерията се нагрява или от нея се усеща особена миризма.
- Продуктът не трябва да бъде използван при наличие на теч от него. Избягвайте съприкосновение с течността и го поставете на място извън достъпа на деца.
- Преди употреба огледайте за повреди. Не използвайте скутера, ако установите такива.
- Прочетете ръководството на потребителя докрай, преди да използвате електрическия скутер за пръв път.
- Научете се как да управлявате електрическия скутер преди да го използвате на публични места.
- Скутерът може да бъде идентифициран посредством модела и серийния номер върху табелката с технически данни.
- Задвижването се изпълнява от електрически двигател, разположен в задвижващото колело.
- Продуктът не може да бъде използван от повече от едно лице.
- Не извършвайте никакви модификации върху скутера.
- Не използвайте части или аксесоари, освен ако не са препоръчани или одобрени от SHARP.
- Използвайте електрическия скутер само върху равни повърхности. Не използвайте при наклон, по-голям от посочения.
- При прекомерна употреба експлоатационният живот на скутера ще бъде съкратен.
- **ВНИМАНИЕ:** По време на употреба спирачната система и свързаните с нея компоненти могат да се нагорещат. Не ги докосвайте непосредствено след като продуктът е бил използван.

Предупреждения относно батерията и зарядното устройство

- Не включвайте електрическия скутер по време на зареждане.
- След като батерията бъде напълно заредена, изключете кабела.
- Светлинният индикатор за състояние на батерията показва нивото на зареда.
- В случай че индикаторът започне да премигва, прекратете употребата на продукта и заредете батерията.
- Зареждайте батерията след всяко използване на скутера.
- Ако скутерът не се използва за продължителен период, зареждайте батерията поне веднъж месечно. Имайте предвид, че ако батерията не бъде презареждана за продължителен период, ще се активира режим за самозащита, вследствие на което няма да може да се зарежда повече. В този случай е необходимо да се свържете с местния търговски представител.
- За да заредите продукта е необходимо първо да свържете зарядното устройство към гнездото за зареждане, след което да го включите в електрическата мрежа.
- По време на зареждане индикаторът на зарядното устройство свети в червен цвят. Това означава, че процесът протича нормално. Когато индикаторът светне в зелено, зареждането е завършено.
- Използвайте единствено оригиналното зарядно устройство.
- То разполага с функция за защита против презареждане, т.е. след като батерията бъде заредена на 100%, зарядното устройство ще прекрати зареждането автоматично.
- Батериите и скутерите трябва да бъдат изведени от експлоатация съгласно приложимите национални разпоредби.

Батерия



- При поставянето на батериите обърнете внимание дали поляритетът е спазен правилно.
- Не излагайте батериите на високи температури и не ги оставяйте на места, където температурата би могла да се повиши бързо (напр. близо до огън или на пряка слънчева светлина).
- Не излагайте батериите на силна лъчиста топлина, не ги хвърляйте в огън, не ги разглобявайте и не се опитвайте да презареждате батерии, които не са специално пригодени за това. В противен случай е възможно да протекат или експлодират.
- При изхвърляне на батерия в огън, механично нарушаване на нейната цялост или разрязване, може да бъде предизвикана експлозия.
- Оставянето на батерия в среда с много висока температура може да доведе до експлозия или протичане на леснозапалима течност или газ.
- Излагането на батерия на много ниско атмосферно налягане може да причини експлозия или протичане на леснозапалима течност или газ.
- **ВНИМАНИЕ:** При използване на батерии от неправилен тип съществува риск от експлозия или увреждане на оборудването.
- Никога не използвайте заедно батерии от различен тип и не смесвайте нови и стари такива.
- Не използвайте батерии, различни от предвидените.

Изваждане на батерията

EM-KS1A

- За да извадите батерията, е необходимо да отлепите гумената подложка и да развийте 6 фиксиращи винта от дървената основа. След това развийте 10 винта, придържащи металната плоча. Изключете конектора на батерията и го извадете. Уверете се, че клемите на батерията не са допрени, така че да се получи късо съединение. Батерията следва да бъде изведена от експлоатация съгласно местните закони и разпоредби.

EM-KS2A

- За да извадите батерията, е необходимо да отлепите гумената подложка и да развийте 11 фиксиращи винта от металната плоча. След това можете да свалите плочата и да получите достъп до батерията. Изключете конектора на батерията и го извадете. Уверете се, че клемите на батерията не са допрени, така че да се получи късо съединение. Батерията следва да бъде изведена от експлоатация съгласно местните закони и разпоредби.

Извеждане на продукта и батериите от употреба

- Не изхвърляйте този продукт и съдържащите се в него батерии заедно с останалите битови отпадъци. Върнете го в някой от определените центрове за рециклиране съгласно Директивата за ИУЕЕО и местните разпоредби. По този начин подпомагате запазването на ресурси и защитавате околната среда.
- В повечето страни от ЕС извеждането на батерии от употреба е регулирано със закон. Обозначението за рециклиране се поставя върху електрически устройства, опаковки и батерии, за да напомня на потребителите, че същите следва да бъдат изведени от експлоатация по надлежен начин. Потребителите се приканват да използват съществуващите пунктове за събиране на излезли от употреба електрически и електронни уреди и батерии. За повече информация се свържете с най-близкия до Вас търговец или с местните власти.



2014/53/EC, Наредбите за радиосъоръженията във Великобритания от 2017 г и EN 17128: 2021-03

- Пълният текст на декларацията за съответствие с изискванията на ЕС можете да намерите на адрес www.sharpconsumer.com, като след това вземете в раздела за изтегляне за точния модел и изберете "CE Statements" (Декларации за съответствие CE).

Почистване

- Преди да започнете да почиствате електрическия скутер, е необходимо да го изключите. Зарядното устройство трябва да бъде изключено, а капачката на порта за зареждане да бъде затворена.
- Препоръчително е да използвате мека и леко навлажнена кърпа. Ако се натъкнете на упорити и трудни за почистване замърсявания, можете да търкате с четка за зъби, докато изчезнат. След като петната бъдат почистени, избършете остатъците с мека кърпа, леко навлажнена с подходящо количество препарат за почистване.

ЗАБЕЛЕЖКИ:

- *Не използвайте алкохол или други разтворители. Те могат да окажат корозионно въздействие върху боята по повърхностите и вътрешните структурни компоненти.*
- *Не почиствайте скутера с водна струя с високо налягане.*
- *Почиствайте електрическия скутер редовно.*

Профилактика и поддръжка

- Когато скутерът не се използва, го съхранявайте на сухо място. Влагата би довела до увреждане на електронните компоненти.
- Не съхранявайте скутера на открито за продължителни периоди. Продължителното излагане на слънчева светлина, високи или ниски температури може да доведе до повреда на електрическия скутер и да ускори процеса на износване на гумите и батерията.
- Не докосвайте дисковата спирачка непосредствено след като е била използвана, тъй като може да е нагорещена и има опасност да се изгорите.
- Регулиране на дисковата спирачка: В случай че е прекалено натегната, разхлабете леко винта, придържащ кабела на дисковата спирачка, като използвате предоставения шестограм. След това леко удължете позицията на болта спрямо изходното му положение. Ако спирачката е прекалено хлабава, изпълнете действия, противоположни на описаните и регулирайте спирачния кабел.
- При наличие на неизправности, не съхранявайте на закрито, тъй като съществува потенциална опасност от пожар.
- В случай че изпитвате затруднения относно профилактиката и поддръжката на скутера, се свържете с местния търговец представител или с отдела за обслужване на клиенти на SHARP.



Декларации за съответствие CE и UKCA:

- С настоящото Sharp Consumer Electronics Poland sp. z o.o. декларира, че този електрически скутер е в съответствие със съществените изисквания и другите приложими разпоредби на Директива

Съдържание на пакета:

- Електрически скутер
- Ръководство на потребителя
- Гаранционна карта
- Шестограм – 1 бр.
- Кормилни винтове – 4 бр.
- Зарядно устройство – 1 бр.
- Захранващ кабел – 1 бр.

Разположение на частите

Вж. изобр.  1 и  2 на стр. 1.

1. Предни светлини
2. Лоста на задната спирачка
3. Механизъм за заключване на кормилната тръба
4. Лоста за заключване на кормилната тръба
5. Предно колело
6. Степенка
7. Разположение на батерията
8. Платформа за стъпване
9. Механизъм за заключване на кормилната тръба
10. Задни светлини
11. Крачна спирачка
12. Електрически двигател
13. Задна спирачка
14. Звънец
15. Дисплей
16. Бутон за подаване на газ
17. Механизъм за сгъване (**САМО ПРИ МОДЕЛ EM-KS2A**)

Дисплей

Вж. изобр.  3 на стр. 2.

1. Заряд на батерията
2. Активиране на светлините
3. Режим Скорост
4. Режим Bluetooth (за употреба с мобилно приложение)
5. Мерна единица за скорост
6. Индикатор за одомерър / еднократен пробег
7. Детайли за одомерър / еднократен пробег
8. Захранване (появява се върху дисплея за ок. 2 секунди след включване)
9. Скорост
10. Бутон за светлини
11. Бутон за захранване
12. USB гнездо за зареждане

Одомерър / Еднократен пробег

Одомерърът показва общото изминато разстояние от електрическия скутер. Еднократен пробег е изминатото разстояние след включване на скутера. Превключването между одомерър и еднократен пробег се изпълнява чрез кратко натискане на бутона за захранване.

Светлини

За включване на предните и задните светлини натиснете бутона за светлини и го задръжте няколко секунди. За изключване на светлините, натиснете и задръжте бутона за няколко секунди.

ЗАБЕЛЕЖКА: Предните и задните светлини не могат да бъдат управлявани поотделно.

Режим Скорост

За промяна на предавка натиснете без задръжане бутона за светлини. Режимите за скорост ще се сменят първо във възходящ ред, след това в низходящ.

Максимална скорост за всеки режим:

- Режим Бавен ход – 6 км/ч
- Режим Среден ход – 20 км/ч
- Режим Бърз ход – 25 км/ч

Скоростта, която може да бъде достигната при режим Бърз ход, е 25 км/ч.

Имайте предвид, че посочената скорост е максимална за всеки от режимите. Скутерът не може да се движи със скорост, по-висока от посочените стойности.

Скорост

Мерната единица за скорост може да бъде променена от приложението.

Автоматично поддържане на скоростта

Този електрически скутер разполага с функция за автоматично поддържане на скоростта. За да я активирате, след като достигнете желаната скорост, задръжте приставката за управление на подаването на газ в продължение на 9 секунди. Ще прозвучи аудио сигнал, указващ активирането на функцията. Ако желаете да деактивирате функцията, използвайте ръчната спирачка.



Сглобяване на кормилния механизъм

- При сглобяване на кормилния механизъм използвайте предоставения шестограм. Вж. изобр.  4 и  5 на стр. 2. Това действие следва да бъде изпълнено след разопаковане на продукта. След като бъде монтиран, кормилният механизъм не трябва да се разглобява повече.
- Поставете ръкохватките на кормилната тръба, както е показано на изображенията. Указаната посока на ръкохватките трябва да бъде спазена. Внимавайте при сглобяване на кормилния механизъм да не огънете или повредите койкой от компонентите.
- Винтовете не трябва да бъдат натегнати прекомерно. След като механизъмът бъде сглобен, кормилните ръкохватки трябва да бъдат стабилно фиксирани без да се клатят.
- Уверете се, че спирачният кабел не е прегънат или повреден.

Разгъване и сгъване

Разгъване

Разгънете електрическия скутер както е показано на изобр.  6 на стр. 3.

С едната ръка натиснете задната броня, а с другата повдигнете кормилната тръба, както е показано на изображение  6, стъпка 3. След като бъде изправено напълно, го задръжте неподвижно. Използвайте лоста за заключване, за да фиксирате кормилната тръба. В заключено положение лостът трябва да бъде възможно най-близо до кормилната тръба. Вж. изобр.  6, стъпки 3 и 4.

Сгъване?

За сгъване на електрическия скутер с цел съхранение вж. изобр.  7 на стр. 3.

Повдигнете лоста за заключване, както е показано в стъпка 1, за да освободите кормилната тръба. Натиснете кормилната тръба надолу, както е показано в стъпка 2, докато докосне задната броня. След това натиснете надолу, докато се заключи, както е показано в стъпка 3.

Имайте предвид, че механизъмът за сгъване при модел EM-KS2A е разположен от едната страна на дисплея. Поради тази причина, кормилната тръба се заключва в леко диагонално положение спрямо платформата за стъпване.

Употреба

Управление

- Преди да пристъпите към употреба на продукта се уверете, че това би било безопасно. Електрическият скутер трябва да бъде използван при спазване на указанията от ръководството на потребителя. От съществено значение е потребителят да използва защитно оборудване, както и скутерът да бъде в добро техническо състояние.
- Ако досега не сте използвали електрически скутер, се упражнявайте далеч от обществени места, като носите защитно оборудване. Когато се почувствате уверени в управлението на скутера, можете да го използвате в близост до хора и автомобили.
- При управление на скутера винаги спазвайте местните закони.
- Преди да използвате скутера, проверете дали спирачките, светлините и гумите са в добро функционално състояние и са надлежно регулирани.

Безопасно управление на скутера

- Необходимо е да носите подходящо защитно оборудване.
- Включете скутера.
- Поставете единия си крак върху платформата, а другия на земята. Отпласнете се, така че да дадете начална скорост на скутера и бавно натиснете бутона за подаване на газ.

ЗАБЕЛЕЖКА:

- При ускорение се наведете напред, така че центърът на тежестта Ви да остане непроменен. Когато намалявате скоростта, преместете центъра на тежестта си назад. По този начин управлението на скутера ще бъде по-удобно и безопасно.

Спиране

- Правилното спиране се изпълнява чрез освобождаване на бутона за подаване на газ и стискане на лоста върху кормилните ръкохватки за активиране на дисковата спирачка. При използване на дисковата спирачка се активира и електронната спирачна система, която помага за по-бързо намаляване на скоростта и спиране. При модел KS1 може да бъде използвана и спирачката на бронята.

ЗАБЕЛЕЖКА: Модел KS2 не разполага със спирачка на задната броня.

Режим Бавен ход

- При движение в режим Бавен ход светлинният индикатор за спирачка ще премигва, показвайки, че скутерът се движи с бавна скорост. След преминаване в режим Среден ход, индикаторът спира да премигва.

Степенка

- Този електрически скутер разполага с вградена степенка, което позволява паркиране без необходимост да бъде подпиран върху стени или съхранение на съхранение.
- За да използвате степенката, я натиснете с крак надолу, докато се заключи в крайно положение. Наклонете скутера, докато застане стабилно. Не използвайте степенката върху неравни или меки повърхности.
- Можете да я освободите, като я избутате с крак, докато се прибере към корпуса на скутера. Когато достигне крайно положение, степенката ще се заключи. Преди да използвате скутера винаги се уверявайте, че степенката е прибрана правилно.
- Бъдете внимателни, докато разгръщате степенката. При неправилна употреба е възможно да се нараните.

Зареждане

- Уверете се, че батерията е правилно заредена, спазвайки посочените инструкции:

1. Включете зарядното устройство към порта за зареждане на скутера. Вж. изобр.  8 на стр. 3 относно разположението на порта за зареждане.

2. Свържете зарядното устройство към електрически контакт.
- Когато зарядното устройство бъде свързано, батерията ще започне да се зарежда, а индикаторът за зареждане ще свети в червено. След като зареждането бъде завършено, индикаторът ще светне в зелен цвят.
3. Изключете зарядното устройство и поставете гумената капачка върху гнездото за зареждане на скутера.

ЗАБЕЛЕЖКИ:

- В случай че скутерът не се използва редовно, се препоръчва да зареждате батерията веднъж месечно.
- Не зареждайте батерията на открито.
- Не изпълнявайте зареждане ако кабелът или скутерът са мокри.
- Не зареждайте батерията, докато скутерът е включен.
- Не изпълнявайте зареждане ако околната температура е по-ниска от 1°C.

USB гнездо за зареждане

- За Ваше удобство, върху модула на дисплея е разположено USB гнездо за зареждане. Ако желаете да използвате гнездото, преместете капачето встрани.
- Благодарение на USB гнездото за зареждане можете да поддържате заряд на мобилното си устройство, докато използвате електрически скутер.

SHARP Life Мобилно приложение

Можете да изтеглете приложение SHARP Life на мобилното си устройство, за да се насладите на допълнителни предимства и функции. В това число:

- Наблюдение на скоростта на устройството.
- Превключване на мерните единици за скорост и разстояние между километри и мили.
- Задаване на максимална скорост на движение.
- Заключване на функциите на скутера.
- Активиране на функцията за автоматично поддържане на скоростта.

След като скутерът бъде включен и икона Bluetooth започне да премигва върху дисплея, щракнете върху "Add Device" (Добавяне на устройство).

Устройството ще изпълни автоматично сканиране, за да намери скутера. Проверете дали функция Bluetooth на скутера е активирана. Ако е необходимо, позволете достъпа до местоположение.

Когато устройството бъде намерено, вдвояването чрез Bluetooth ще завърши.

За да добавите скутера в мобилното приложение, използвайте един от посочените начини:

1. Създайте групи.
2. Отстранете устройството от предишния акаунт.
3. Когато скутерът е включен, натиснете бързо бутона за захранване 4 пъти.



<https://www.sharpconsumer.com/sharp-life-app>

Отстраняване на неизправности

Скутерът не се движи след като е стартиран.

Причина / Възможно действие

Спирачката не е освободена напълно. Това може да окаже влияние

върху захранването. / Освободете спирачката ръчно. Опитайте да избутате лоста на спирачката назад до нормалното му положение.

Скутерът се движи бавно или изобщо не се движи.

Причина / Възможно действие

Батерията е изтощена. / Батерията се нуждае от подмяна.

Двигателят стартира, след което се изключва.

Причина / Възможно действие

Батерията е изтощена. / Батерията се нуждае от подмяна.

Контролерът е повреден. / Контролерът се нуждае от подмяна.

Връзката с батерията е разхлабена. / Връзките с батерията трябва да бъдат проверени.

Батерията не се зарежда или се зарежда бавно.

Причина / Възможно действие

Неправилно напрежение. / Батерията се нуждае от подмяна.

Батерията не се зарежда.

Жизненият цикъл на батерията е изчерпан. / Батерията се нуждае от подмяна.

Зарядното устройство не работи. / Заменете зарядното устройство.

Кабелът на зарядното устройство е повреден. / Заменете зарядното устройство.

Кодове за грешка

Възможно е върху дисплея да бъдат показани кодове за грешка. При тези условия електрическият скутер няма да функционира.

E0 – Грешка при предаване на командите

E1 – Необичайно захранване

E2 – Неизправност на дросела

E3 – Неизправност на спирачките

E4 – Неизправност в MOS / свръхток

E5 – Неизправност в сензора на Хол / двигателя

E6 – Неизправност в двигателя

E7 – Грешка от ниско напрежение

В случай че възникне проблем, който не може да бъде разрешен,

се свържете с местния търговски представител или с отдела за

обслужване на клиенти на SHARP.

Технически характеристики

Модел	EM-KS1A	EM-KS1B	EM-KS1C	EM-KS2A	EM-KS2B	EM-KS2C
Размер в разгънато състояние (Ш x В x Д в мм)	470 x 1190 x 1065			470 x 1200 x 1180		
Размер в сгънато състояние (Ш x В x Д в мм)	470 x 455 x 1065			470 x 498 x 1180		
Размер на колелата (инчове)	8,5			10		
Размер на платформата (Ш x Д в мм)	162 x 460			160 x 483		
Размер на платформата до горната част на ръкохватките (мм)	1020			1025		
Пътен просвет (мм)	145			180		
Други характеристики						
Тип спирачка	Дискова / При изключване / Крачна			Дискова / При изключване		
Тип двигател	Безчетков енергоспестяващ двигател					
Задвижващо колело	Изглед отпред			Изглед отзад		
Максимален ъгъл на изкачване (градуси)	15°					
Максимален товар (кг)	120					
Максимална скорост (км/ч)	25	25	20	25	25	20
Мощност на двигателя	350 W	250 W	350 W	350 W	250 W	350 W
Пробег при пълно зареждане (км)	25			40		
Налягане в гумите	–			2,5 бара (36psi)		
Тип колела	Пчелна пита			Надуваеми гуми		
Тегло (кг)	16			18,3		
USB гнездо за зареждане	5 V; 0,5 A					
Батерия						
Тип батерия (Ah)	Литиева 18650					
Капацитет на батерията (Ah)	6,6			10,4		
Батерия (напрежение)	36					
Батерия (мощност)	237,6			374,4		
Време за зареждане (ч)	4 до 5			6 до 8		
Зарядно устройство						
Ефективност на зареждане	87%					
Консумация на енергия в режим на готовност	Предстои да бъдат оповестени					
Наименование на модела	FY0634201500					
Вх. напрежение	100 – 240 V AC, 50/60 Hz, 1,8 A (макс.)					
Тип захранващ конектор	Тип "Фигура 8". Захранване – C7, Зарядно устройство – C8					
Изх. напрежение	42 V DC, 1,5 A					
Адрес на производителя	Shenzhen Fuyuandian Power Co., Ltd. 8F, A9 Bldg, Tiarui Industrial Park, Fuyong Town, Baoan District, Shenzhen, Guangdong, China					

Bluetooth	
Версия	LE5.0 /BT7L 8.30
Максимална предавана мощност	10 dbm
Честотни ленти	2,4 GHz
Възможност за свързване	Свързване на мобилно устройство към електрическия скутер с цел подобрена функционалност на мобилното приложение
Стандарти	Марката и логото Bluetooth® са регистрирани търговски марки, притежание на Bluetooth SIG, Inc.
Работна среда	
Температура	-10 °C до +45 °C
Температура на съхранение	-10 °C, до +25 °C
Относителна влажност	До 75% RH

КАТО ЧАСТ ОТ НАШАТА ПОЛИТИКА ЗА НЕПРЕКЪСНАТО УСЪВЪРШЕНСТВАНЕ, НИЕ СИ ЗАПАЗВАМЕ ПРАВОТО ДА ИЗВЪРШВАМЕ ПРОМЕНИ В ДИЗАЙНА И СПЕЦИФИКАЦИИТЕ БЕЗ ПРЕДУПРЕЖДЕНИЕ.

Važna sigurnosna uputstva



Molimo pročitajte ova sigurnosna uputstva i poštujujte sljedeća upozorenja prije upotrebe uređaja:



Simbol munje sa vrhom strelice, unutar jednakostraničnog trougla, ima za cilj da upozori korisnika na prisustvo neizolovanog „opasnog napona“ unutar kućišta proizvoda koji može biti dovoljne jačine da predstavlja opasnost od strujnog udara za osobe.



Uzvičnik unutar jednakostraničnog trougla ima za cilj da upozori korisnika na prisustvo važnih uputstava za rad i održavanje (servisiranje) u literaturi koja je priložena uz uređaj.



Ovaj simbol znači da se proizvod treba odlagati na ekološki prihvatljiv način, a ne sa općim kućnim otpadom.



AC napon



Oprema klase II

Kako biste spriječili požar, uvijek držite svijeće i druge izvore otvorenog plamena dalje od ovog proizvoda.



VAŽNO: Pažljivo pročitajte sljedeće i sačuvajte ga za buduću upotrebu.

- Sharp ne snosi odgovornost za povrede/smrt uzrokovane pogrešnim korištenjem.
- Sharp ne snosi odgovornost ako korisnik ne poštuje lokalne zakone i ograničenja.
- Uvijek se pridržavajte lokalnih prometnih pravila i nacionalnih zakona i propisa dok koristite svoj električni skuter (e-skuter).
- Uvijek se pridržavajte lokalnog ograničenja brzine. NEMOJTE prekoračiti ograničenje brzine za vaš električni skuter.
- Uvijek nosite sigurnosnu zaštitnu opremu kada ga koristite.
- Uvijek nosite zaštitnu kacigu kada vozite svoj električni skuter.
- Uvijek vozite s obje ruke držeći ručke, nikada ne vozite jednom rukom.
- Nemojte voziti po lošem vremenu.
- Stanite na postolje električnog skutera s obje noge.
- Nemojte koristiti ovaj električni skuter za izvođenje vrtolomija ili opasnih manevara. Ovaj je skuter dizajniran za privatnu upotrebu.
- Nemojte prevoziti ljude ili predmete kao što su torbe.
- Vozite polako na mjestima sa puno ljudi (gdje je velika gužva).
- Uvjerite se da su svi zavrtnji i pričvršćivači dobro zategnuti prije upotrebe.
- Prilikom rasklapanja električnog skutera uvjerite se da preklopa osovina ulazi u otvor.
- Nemojte voziti po neravnim putevima, vodi, ulju ili ledu.
- Nemojte se provlačiti kroz saobraćaj ili praviti pokrete koji su nepredvidljivi za druge ljude.
- Nemojte voziti električni skuter ako ste izvan starosnih granica u zemlji.
- Nemojte voziti električni skuter preko zakonskog ograničenja brzine za električne skutere.
- Nemojte koristiti električni skuter ako je oštećen.

- Nemojte koristiti električni skuter ako baterija ispušta neobičan miris i/ili se zagrijava.
- Nemojte koristiti električni skuter ako iz njega curi tečnost, izbjegavajte kontakt i stavite ga van domašaja djece.
- Prije upotrebe provjerite da električni skuter nije oštećen. Nemojte voziti ako ima bilo kakvih oštećenja.
- Budite sigurni da ste u potpunosti pročitali ovaj korisnički priručnik prije korištenja električnog skutera.
- Naučite kako da vozite svoj električni skuter prije korištenja u javnom prostoru.
- Ovaj skuter se može prepoznati po modelu i serijskom broju koji se nalaze na natpisnoj pločici.
- Pogon je preko elektromotora koji se nalazi u pogonskom točku.
- Samo jedna osoba se može voziti na električnom skuteru.
- Nemojte vršiti bilo kakve izmjene na ovom skuteru.
- Nemojte koristiti nikakve dijelove ili dodatnu opremu osim ako nije preporučeno ili odobreno od strane kompanije SHARP.
- Vozite električni skuter po ravnim površinama. Nemojte prekoračiti navedeni nagib.
- Prekomjerna upotreba će smanjiti vijek trajanja ovog električnog skutera.
- Oprez, kočnice i povezani dijelovi mogu se zagrijati tokom upotrebe. Nemojte dodirivati nakon upotrebe.

Upozorenja o bateriji i punjaču

- Nemojte uključivati električni skuter dok se puni.
- Nakon što se baterija potpuno napuni, odvojite kabl za punjenje.
- Indikator baterije na ekranu će pokazati vijek trajanja baterije.
- Ako indikator napunjenosti baterije na ekranu treperi, prestanite da vozite i napunite bateriju.
- Napunite bateriju nakon svake upotrebe.
- Ako se električni skuter ne koristi duže vrijeme, puniti ga barem jednom mjesečno. Imajte na umu da ako se baterija ne puni duže vrijeme, baterija će ući u stanje samozastite i neće se puniti. U tom slučaju, obratite se svom prodavaču.
- Prilikom punjenja, uključite punjač u priključak za punjenje prije nego što ga uključite u zidnu utičnicu.
- Dok se puni, indikatorska lampica punjača svijetli crveno; to znači da je punjenje normalno. Kada indikatorska lampica postane zelena, punjenje je završeno.
- Za punjenje baterije koristite samo originalni punjač.
- Punjač ima funkciju zaštite od prekomjernog punjenja, ako je električni skuter 100% potpuno napunjen, punjač će automatski prestati sa punjenjem.
- Baterije i skutere odložite u skladu sa važećim propisima u vašoj zemlji.

Baterije

- Obratite pažnju na ispravan polaritet prilikom umetanja baterija.
- Ne izlažite baterije visokim temperaturama i ne stavljajte ih na mjesta gdje bi temperatura mogla brzo porasti, npr. blizu vatre ili direktno sunčevoj svjetlosti.
- Ne izlažite baterije pretjeranom zračenju toplote, ne bacajte ih u vatru, ne rastavljajte ih i ne pokušavajte da dopunite nepunjive baterije; mogu procuriti ili eksplodirati.
- Bacanje baterije u vatru ili mehaničko drobljenje ili rezanje baterije može dovesti do eksplozije.
- Ostavljanje baterije u okruženju sa ekstremno visokom temperaturom može dovesti do eksplozije ili curenja zapaljive tečnosti ili gasa.
- Baterija izložena ekstremno niskom vazдушnom pritisku može dovesti do eksplozije ili curenja zapaljive tečnosti ili gasa.
- **OPREZ:** Rizik od eksplozije ili oštećenja opreme ako se koriste baterije pogrešnog tipa.
- Nikada nemojte koristiti različite baterije zajedno ili miješati nove i stare baterije zajedno.
- Nemojte koristiti druge baterije osim navedenih.



Uklanjanje baterije

EM-KS1A

- Da biste uklonili bateriju, ogulite gumenu podlogu i uklonite 6 vijaka na drvenoj podlozi za stopala (drvenoj palubi), zatim 10 vijaka koji pričvršćuju metalnu ploču. Sada isključite konektor baterije i uklonite ga. Uvjerite se da polovi baterije nisu u kratkom spoju. Odložite bateriju u skladu sa vašim lokalnim propisima.

EM-KS2A

- Da biste uklonili bateriju, ogulite gumenu podlogu i uklonite 11 pričvršnih vijaka sa metalne ploče, ploča se sada može skinuti kako bi se otkrila baterija. Sada isključite konektor baterije i uklonite ga. Uvjerite se da polovi baterije nisu u kratkom spoju. Odložite bateriju u skladu sa vašim lokalnim propisima.

Odlaganje ove opreme i baterija

- Nemojte odlagati ovaj proizvod ili njegove baterije kao nesortirani komunalni otpad. Vratite ga na određeno sabirno mjesto za recikliranje WEEE (Recikliranje otpadne električne i elektronske opreme) u skladu sa lokalnim zakonom. Na taj način pomoći ćete u očuvanju resursa i zaštititi okoliša.
- Većina zemalja EU reguliše odlaganje baterija zakonom. Simbol za recikliranje se pojavljuje na električnoj opremi, ambalaži i baterijama kako bi podsjetio korisnike da ove predmete odlože na pravilan način. Od korisnika se traži da koriste postojeće objekte za povrat korištene opreme i baterija. Obratite se svom prodavcu ili lokalnim vlastima za više informacija.



Izjava CE i UKCA (procjenjena usklađenost u Ujedinjenom Kraljevstvu):

- Ovim, Sharp Consumer Electronics Poland sp. z o.o. izjavljuje da je ovaj električni skuter u skladu sa osnovnim zahtjevima i drugim relevantnim odredbama RED direktive 2014/53/EU, propisa UK o radio opremi 2017 i PN-EN 17128: 2021-03
- Cijeli tekst EU deklaracije o usklađenosti dostupan je na www.sharpconsumer.com a zatim unesite odjeljak za preuzimanje vašeg modela i odaberete "CE izjave".

Čišćenje

- Kada čistite svoj električni skuter, uvjerite se da je isključen, da je punjač za bateriju isključen i da je poklopac priključka za punjenje na uređaju prekriven.
- Preporučuje se da koristite meku i blago vlažnu krpnu. Ako postoje tvrdokorni ostaci prljavštine koje je teško očistiti, koristite četkicu za zube i više puta je četkajte da biste je uklonili. Nakon uklanjanja mrlje, koristite meku i blago vlažnu krpnu s odgovarajućom količinom deterdženta kako biste uklonili ostatke.

NAPOMENE:

- *Nemojte koristiti alkohol ili druge rastvarače kako biste izbjegli da korozivni hemijski proizvodi oštete boju na površini karoserije i njegovim unutrašnjim strukturnim dijelovima.*
- *Nemojte koristiti vodene mlaznice pod visokim pritiskom za čišćenje skutera.*
- *Redovno čistite električni skuter.*

Zaštita i održavanje

- Kada ne koristite električni skuter, čuvajte ga u suhom okruženju kako biste izbjegli oštećenje elektronskih komponenti zbog vlage.
- Nemojte čuvati električni skuter napolju na duži vremenski period. To će omogućiti da prekomjerno izlaganje sunčevoj svjetlosti, visoke temperature ili niske temperature mogu oštetiti električni skuter i ubrzati trošenje guma i baterija.
- Nemojte dirati disk kočnice odmah nakon korištenja disk kočnice električnog skutera, jer postoji opasnost od opekotina na visokim temperaturama!

- **Podšavanje disk kočnice:** Ako je kočnica previše zategnuta, upotrijebite priloženi imbus ključ da malo olabavite vijak koji drži sajlu kočnice na disk kočnici kako biste oslobodili napetost kočnice. Zatim malo produžite položaj vijaka od sajle kočnice u odnosu na zadnji put. Ako je kočnica previše labava, izvršite suprotnu operaciju i podesite sajlu kočnice.
- Ako se na vašem električnom skuteru nađe bilo kakvo oštećenje, nemojte ga skladištiti u zatvorenom prostoru zbog mogućeg rizika od požara.
- Ako imate bilo kakvih problema s njegom i održavanjem vašeg električnog skutera, kontaktirajte svog prodavača ili SHARP podršku ili savjet.

Šta je u kutiji:

- Električni skuter
- Uputstvo za upotrebu
- Garantni list
- 1 × imbus ključ
- 4 × vijci za upravljač
- 1 × punjač
- 1 × kabl za napajanje

Lokacija dijelova

Pogledajte slike  1 i  2 na strani 1.

1. Prednje svjetlo
2. Poluga zadnje kočnice
3. Kuka/Kvačica na preklapanje za zaključavanje upravljača
4. Poluga za zaključavanje upravljača
5. Prednji točak
6. Postolje (parkirna nogara)
7. Lokacija baterije
8. Podloga za stopala
9. Brava upravljača
10. Zadnje svjetlo
11. Nožna kočnica
12. Električni motor
13. Zadnja kočnica
14. Sirena
15. Ekran
16. Gas
17. Kvačica na preklapanje za zaključavanje (**SAMO EM-KS2A**)

Ekran

Pogledajte slike  3 na strani 2.

1. Nivo baterije
2. Svjetla upaljena
3. Način rada za brzinu
4. Bluetooth način rada (za korištenje s aplikacijom)
5. Jedinica za brzinu
6. ODO / TRIP indikator načina rada
7. ODO / TRIP detalji
8. Snaga (ovo će se pojaviti na ekranu oko 2 sekunde nakon uključivanja)
9. Brzina
10. Dugme za svjetlo
11. Dugme za uključivanje
12. USB utičnica za punjenje

Odo (Odometar prikazuje ukupnu pređenu udaljenost) / Trip (prikazuje pređenu udaljenost određene vožnje)

Odo (odometar) će pokazivati ukupnu udaljenost koju pređe električni skuter; Informacije o putovanju (trip indikator) koje ukazuju na jednu udaljenost vožnje. Moгуće je prebacivanje između Odo i Trip opcije kratkim pritiskom na dugme za uključivanje.

Svjetla

Da biste uključili prednja i zadnja svjetla, pritisnite dugme za svjetlo nekoliko sekundi. Da biste ugasili svjetla, pritisnite dugme nekoliko sekundi.

NAPOMENA: prednja i zadnja svjetla ne mogu se kontrolisati nezavisno.

Način rada za brzinu

Da biste promijenili brzinu, brzo pritisnite dugme za svjetlo. Način rada brzine s promjenom će ići gore pa dolje.

Maksimalna brzina u svakom načinu rada:

- Način hodanja - 6km/h
- Srednji način rada - 20km/h
- Maksimalni način rada - 25 km/h

Maksimalna brzina za maksimalni način rada je 25 km/h.

Imajte na umu da su to maksimalne brzine koje se mogu postići u svakom načinu rada brzine; električni skuter neće ići brže od ovih brzina u odabranom načinu rada brzine.



Brzina

Jedinice brzine se mogu mijenjati u aplikaciji.

Tempomat

Vaš električni skuter je opremljen tempomatom. Da biste to omogućili, kada dostignete željenu brzinu, držite pritisnutu ručicu gasa 9 sekundi. Začučće se zvučni signal kada je tempomat uključen. Da biste otpustili tempomat, aktivirajte ručnu kočnicu.



Sastavljanje upravljača

- Pozivajući se na slike  4 i  5 na strani 2, sastavite upravljač sa isporučeniim imbus ključem. Ovo se mora izvršiti samo kada je proizvod raspakovan; upravljač se ne mora skidati nakon postavljanja.
- Umetnite upravljač u držač upravljača kao što je prikazano na slikama. Upravljač mora biti orijentisan kako je prikazano. Prilikom sastavljanja upravljača pazite da ne savijete ili slomite bilo koji dio.
- Uvjerite se da vijci nisu previše zategnuti i da su ručke upravljača sigurne i da se ne klate nakon sastavljanja.
- Uvjerite se da sajla (kabl) kočnice nije savijena ili oštećena.

Rasklapanje i sklapanje ektričnog skutera

Kako se rasklapa?

Pogledajte slike  6 na strani 3 rasklapanje električnog skutera.

Jednom rukom pritisnite zadnji blatobran, a drugom podignite držač upravljača tako da bude ravan, pogledajte sliku  6 korak 3. Kada je ravan neće se dalje kretati. Nakon što je zaključan, koristite polugu za zaključavanje za preklapanje da biste je učvrstili. Ova poluga mora biti što bliže držaču upravljača kada je u zaključanom položaju. Vidi sliku  korak 3 i 4.

Kako se sklapa?

Pogledajte slike  7 na strani 3 preklapanje električni skuter za skladištenje.

Podignite ručicu za zaključavanje preklapanja kao što je prikazano u koraku 1 da biste oslobodili držač upravljača. Gurnite držač upravljača prema dolje kao što je prikazano u koraku 2 dok ne dodirne zadnji blatobran. Ne gurajte prema dole tako da se spoji s kukom u zadnjem blatobranu kao što je prikazano u koraku 3.

Imajte na umu da se na EM-KS2A kvačica na preklapanje za zaključavanje nalazi na jednoj strani ekrana i to rezultira da je ručka upravljača blago dijagonalno u odnosu na podlogu za stopala kada je pravilno postavljena.

Korištenje vašeg električnog skutera

Vožnja

- Prije vožnje uvjerite se da je to sigurno i da se električnim skuterom rukuje u skladu sa ovim uputstvom za upotrebu. Važno je da se nosi sigurnosna oprema i da je skuter u dobrom stanju.
- Ako koristite svoj električni skuter po prvi put, vježbajte kako ga koristiti dalje od javnih prostora i nosite sigurnosnu opremu. Kada ste uvjereni

i sigurni da koristite svoj električni skuter, možete upravljati u blizini drugih ljudi i vozila.

- Prilikom vožnje uvijek se pridržavajte zakonskih propisa svoje zemlje.
- Prije vožnje provjerite da li kočnice, svjetla i gume rade, da su pravilno podešene i u dobrom stanju.

Za sigurnu i bezbjednu vožnju električnog skutera:

- Uvjerite se da nosite odgovarajuću sigurnosnu opremu.
- Uključite električni skuter.
- Prvo stavite jednu nogu na oslonac za noge, a drugu nogu na tlo, gurnite skuter da biste krenuli naprijed i polako pritisnite gas za ubrzanje.

NAPOMENA:

- Kada ubrzavate, nagnite se unazad kako biste zadržali centar gravitacije. Kada usporavate, pomjerite svoj centar gravitacije naginjući se naprijed. Ovo će vašu vožnju učiniti udobnijom i sigurnijom.

Kočenje

- Da biste pravilno kočili, otpustite gas za ubrzanje i aktivirajte disk kočnicu pritiskom na ručicu kočnice na ručkama. Korištenjem disk kočnice, elektronska kočnica će također raditi i vaš skuter će usporiti i zaustaviti se. Također je moguće koristiti kočnicu blatobrana na KS1.

NAPOMENA: model KS2 nema kočnicu zadnjeg blatobrana.

Način hodanja

- Dok je u načinu hodanja, svjetlo kočnice će treptati kako bi označilo da vaš skuter vozi sporo. Prilikom promjene u srednji način rada svjetlo kočnice će prestati treptati.

Korištenje parkirne nogare (Kick Stand)

- Vaš električni skuter ima ugrađeno postolje koje mu omogućava da se parkira bez potrebe da ga naslanjate na bilo šta ili da se slaže za skladištenje.
- Da biste koristili parkirnu nogaru (Kick Stand), nogom je pritisnite prema dolje dok se ne učvrsti na mjestu. Naslonite električni skuter tako da leži na tlu. Nemojte koristiti parkirnu nogaru (Kick Stand) na neravnim ili mekim površinama.
- Da biste oslobodili parkirnu nogaru (Kick Stand), nogom je gurnite prema gore i u tijelo skutera. Zaboravite se na mjestu. Uvjerite se da je parkirna nogara (Kick Stand) ispravno spremljena prije vožnje.
- Budite pažljivi pri postavljanju postolja jer može izazvati povredu ako se nepravilno koriste.

Punjenje

- Uvjerite se da je baterija postavljena na vaš električni skuter ispravno napunjena slijedeći dole navedena uputstva:
1. Priključite kabl punjača u priključak za punjenje električnog skutera. Pogledajte sliku  8 na stranici 3 za lokaciju priključka za punjenje na vašem električnom skuteru.
 2. Uključite mrežni kabl punjača u zidnu utičnicu. Kada se poveže na punjač, baterija će se početi puniti i indikator punjenja će postati crven. Nakon što je punjenje završeno, indikator punjenja će postati zelen.
 3. Isključite punjač baterije kada je potpuno napunjen i vratite gumeni poklopac na utičnicu za punjenje električnog skutera.

NAPOMENE:

- Ako se skuter ne koristi redovno, preporučuje se punjenje baterije svakog mjeseca.
- Nemojte puniti bateriju napulju.
- Nemojte puniti ako su kabl ili skuter mokri.
- Nemojte puniti kada je skuter uključen.
- Nemojte puniti bateriju ako je temperatura okoline ispod 1 °C.

USB utičnica za punjenje

- Zbog pogodnosti, USB utičnica za punjenje nalazi se na modulu ekrana. Da biste pristupili utičnici, povucite poklopac utičnice na jednu stranu.
- USB utičnica za punjenje je dizajnirana da omogući da vaš mobilni uređaj bude napunjen dok se koristi s vašim električnim skuterom.

SHARP Life Aplikacija

Dodajte aplikaciju SHARP Life na svoj mobilni uređaj da počnete uživati u prednostima dodatne funkcionalnosti. Ovo uključuje:

- Praćenje brzine na vašem uređaju.
- Mijenanje jedinica brzine/udaljenosti između kilometara i milja.
- Podešavanje maksimalne brzine.
- Zaključavanje funkcija na vašem električnom skuteru.
- Aktivaciju tempomata.

Kliknite na "Dodaj uređaj", kada je električni skuter uključen i ikona Bluetooth treperi na ekranu.

Vaš uređaj će automatski skenirati vaš električni skuter. Uvjerite se da je na električnom skuteru omogućena Bluetooth funkcija. Dozvolite usluge lokacije ako se to zatraži.

Kada se uređaj pronade, Bluetooth uparivanje je završeno.

Da dodate svoj skuter u aplikaciju, koristite jednu od metoda u nastavku:

1. Kreirajte grupe.
2. Uklonite uređaj sa prethodnog naloga.
3. Kada je električni skuter uključen, brzo pritisnite dugme za napajanje 4 puta.



<https://www.sharpconsumer.com/sharp-life-app>

Rješavanje problema

Električni skuter se ne pomera nakon pokretanja.

Uzrok / Radnja

Kočnica se nije u potpunosti vratila, to će prekinuti rad napajanja. / Ručno resetirajte kočnicu. To se može postići garanjem ručice kočnice u njen normalan položaj.

Električni skuter se kreće malom brzinom ili se uopće ne kreće.

Uzrok / Radnja

Baterija je skoro prazna. / Bateriju je potrebno zamijeniti.

Motor se pokreće i ponovo isključuje.

Uzrok / Radnja

Baterija je skoro prazna. / Bateriju je potrebno zamijeniti. Kontroler je oštećen. / Kontroler je potrebno zamijeniti. Priključak baterije je labav. / Potrebno je provjeriti priključke baterije.

Baterija se ne može puniti ili se punila sporo.

Uzrok / Radnja

Napon nije ispravan. / Bateriju je potrebno zamijeniti.

Baterija se ne puni.

Životni ciklus baterije je došao do kraja. / Bateriju je potrebno zamijeniti. Punjač za bateriju ne obezbjeđuje napajanje. / Zamijenite punjač za bateriju.

Kabl za punjenje je oštećen. / Zamijenite punjač za bateriju.

Kodovi grešaka

Moguće je da se kodovi grešaka mogu prikazati. Električni skuter će prestati da radi pod ovim uslovima.

- E0 – Greška u komunikaciji
- E1 – Abnormalna struja
- E2 – Kvar gasa
- E3 – Kvar kočnice
- E4 – Kvar metal oksid poluprovodnika (MOS) / Kvar prekoračenja struje
- E5 – Kvar Hall senzora / Kvar motora
- E6 – Kvar motora
- E7 – Greška niskog napona

Ako imate bilo kakvih problema koji se ne mogu riješiti, kontaktirajte svog prodavača ili SHARP podršku ili savjet.

Tehnička specifikacije

Model	EM-KS1A	EM-KS1B	EM-KS1C	EM-KS2A	EM-KS2B	EM-KS2C
Rasklopljena veličina (Š x V x D u mm)	470 x 1190 x 1065			470 x 1200 x 1180		
Preklopljena veličina (Š x V x D u mm)	470 x 455 x 1065			470 x 498 x 1180		
Veličina točkova (inči)	8,5			10		
Veličina nožne ploče (Š x D u mm)	162 x 460			160 x 483		
Nožna ploča do vrha upravljača (mm)	1020			1025		
Tlo do nožne ploče (mm)	145			180		
Ostale specifikacije						
Tip kočnice	Disk kočnica / Isključite kočnicu / Nožna kočnica			Disk kočnica / Isključite kočnicu		
Tip motora	motor koji štedi energiju bez četkica					
Pogonski točak	Prednji			Zadnji		
Maksimalni ugao penjanja (stepeni)	15°					
Maksimalno opterećenje (kg)	120					
Maksimalna brzina (km/sat)	25	25	20	25	25	20
Snaga motora (vati)	350 W	250 W	350 W	350 W	250 W	350 W
Domet po punom punjenju (km)	25			40		
Pritisak u gumama	-			2,5 BAR (36PSI)		
Tip točkova	sačasta guma (honeycomb)			guma na naduvavanje		
Težina (kg)	16			18,3		
USB utičnica za punjenje	5 V; 0,5 A					
Baterija						
Tip baterije (Ah)	18650 litijumska baterija					
Kapacitet baterije (A/sat)	6,6			10,4		
Baterija (snaga)	36					
Baterija (snaga)	237,6			374,4		
Vrijeme punjenja (sati)	4 do 5			6 do 8		
Punjač za bateriju						
Efikasnost - punjenje(a)	87%					
Napajanje u stanju pripravnosti	TBA					
Naziv modela (Model)	FY0634201500					
Ulaz	100 - 240 V AC, 50/60 Hz, 1,8 A (maks.)					
Tip glavnog konektora	Tip „slika 8“: Olovo - C7, punjač - C8					
Izlaz	42 V DC, 1,5 A					
Proizvođač i adresa	Shenzhen Fuyuandian Power Co., Ltd. 8F, A9 Bldg, Tiarui Industrial Park, Fuyong Town, Baoan District, Shenzhen, Guangdong, China					

Bluetooth	
Verzija	LE5.0 /BT7L 8.30
Maksimalna prenesena snaga	10 dBm
Frekvencijski opsezi	2,4 GHz
Povezivanje	Koristi se za povezivanje mobilnog uređaja sa električnim skuterom radi funkcionalnosti aplikacije
Standards	Oznaka i logotipi Bluetooth® su registrovani zaštitni znakovi u vlasništvu Bluetooth SIG, Inc.
Radno okruženje	
Temperatura	-10 °C to +45 °C
Temperatura skladištenja	-10 °C to +25 °C
Relativna vlažnost	do 75% RV

KAO DIO POLITIKE STALNOG POBOLJŠANJA, ZADRŽAVAMO PRAVO IZMJENE DIZAJNA I SPECIFIKACIJA BEZ OBAVIJESTI.

Důležité bezpečnostní pokyny



Před uvedením zařízení do provozu si prosím přečtěte tyto bezpečnostní pokyny a respektujte následující varování:



Kontrolka se symbolem blesku v rovnoramenném trojúhelníku má uživatele upozornit na přítomnost neizolovaného „nebezpečného napětí“ v rámci krytu produktu, které může být tak vysoké, že představuje nebezpečí úrazu elektrickým proudem.



Vykřičník v rovnoramenném trojúhelníku je určen k upozornění uživatele na přítomnost důležitých provozních pokynů a pokynů k údržbě (servisu) v literatuře doprovázející spotřebič.



Tento symbol znamená, že produkt musí být zlikvidován ekologicky šetrným způsobem a ne s běžným domácím odpadem.

~ Napětí AC

☐ Zařízení Třída II

Abyste zabránili šíření požáru, nikdy se k tomuto výrobku nepřibližujte se svíčkou nebo jiným otevřeným ohněm.



DŮLEŽITÉ: Pečlivě si přečtěte následující informace a uchovejte je pro budoucí použití.

- Společnost Sharp neodpovídá za zranění/smrt způsobené nesprávným použitím.
- Společnost Sharp nenese žádnou zodpovědnost, pokud se uživatel neřídí místními zákony a omezeními.
- Vždy při používání elektrické koloběžky dodržujte lokální pravidla dopravního provozu a národní zákony a nařízení.
- Vždy dodržujte lokální povolenou rychlost. **NEPŘEKRAČUJTE** rychlost povolenou pro vaši elektrickou koloběžku.
- Při používání vždy noste bezpečnostní ochranné prostředky.
- Při jízdě na elektrické koloběžce vždy mějte na hlavě bezpečnostní helmu.
- Vždy mějte při jízdě na řídkách obě ruce, nikdy je nedržte jen jednou rukou.
- Nejezděte na elektrické koloběžce za špatného počasí.
- Na stupátku elektrické koloběžky vždy stůjte oběma nohama.
- Nepoužívejte tuto elektrickou koloběžku k provádění kaskadérských kousků nebo nebezpečných manévru. Tato koloběžka je určena pro domácí použití.
- Nevozte na ní jiné osoby ani věci, jako třeba tašky.
- V přeplněných místech jezděte pomalu.
- Před použitím se přesvědčte, že jsou všechny šroubky a spojovací prvky utaženy.
- Při rozkládání koloběžky dejte pozor, aby se skládací západka zasunula do otvoru.
- Nejezděte na nerovných cestách, na vodě, oleji nebo ledu.

- Nekličkujte v dopravním provozu a nedělejte pohyby, které jsou pro ostatní nepředvídatelné.
- Nejezděte na elektrické koloběžce, pokud nespĺňujete věkový limit pro vaši zemi.
- Nejezděte na elektrické koloběžce rychlostí přesahující zákonem stanovenou maximální rychlost pro elektrické koloběžky.
- Nepoužívejte elektrickou koloběžku, pokud je poškozená.
- Nepoužívejte elektrickou koloběžku, pokud z baterie vychází neobvyklé zápach nebo se přehřívá.
- Nepoužívejte elektrickou koloběžku, pokud z ní uniká tekutina, vyhněte se kontaktu a uchovávejte ji mimo dosah dětí.
- Před použitím se přesvědčte, že elektrická koloběžka není poškozená. Nejezděte na ní, pokud je jakkoli poškozená.
- Před použitím elektrické koloběžky si přečtěte celý tento Návod k použití.
- Před použitím elektrické koloběžky na veřejném místě se na ní naučte jezdit.
- Tuto koloběžku lze identifikovat podle modelu a sériového čísla uvedeného na výkonovém štítku.
- Pohon je zajištěn elektrickým motorem umístěným na hnacím kole.
- Na elektrické koloběžce může jet pouze jedna osoba.
- Koloběžku nijak nepozměňujte.
- Nepoužívejte žádné díly nebo příslušenství, pokud nejsou doporučeny nebo schváleny společností SHARP.
- Ježděte na elektrické koloběžce na rovném povrchu. Nepřekračujte stanovený náklon.
- Nadměrné používání snižuje životnost této elektrické koloběžky.
- Pozor, brzdy a související díly se mohou během použití rozehrát na vysokou teplotu. Po použití se jich nedotýkejte.

Varování k baterii a nabíječce

- Nezapínejte elektrickou koloběžku během nabíjení.
- Poté, co se baterie zcela dobije, odpojte dobíjecí kabel.
- Indikátor baterie na displeji zobrazí životnost baterie.
- Pokud indikátor baterie na displeji bliká, přerušete jízdu a dobijte baterii.
- Dobijte baterii po každém použití.
- Pokud elektrickou koloběžku delší dobu nepoužíváte, dobijte ji alespoň jednou měsíčně. Mějte na paměti, že pokud baterii delší dobu nedobijete, vstoupí do stavu sebeochrany a nebude se nabíjet. V takovém případě kontaktujte svého dealera.
- Při nabíjení nejprve zastrčte nabíječku do nabíjecího portu a pak ji teprve zapněte do elektriny.
- Během nabíjení svítí kontrolka nabíječky červeně. Znamená to, že dobíjení probíhá běžným způsobem. Když je kontrolka zelená, je nabíjení dokončeno.
- K nabíjení použijte pouze originální nabíječku.
- Nabíječka má funkci ochrany před přílišným dobitím. Pokud je tedy elektrická koloběžka nabitá ze 100 %, nabíječka automaticky přestane nabíjet.
- Baterii a koloběžku zlikvidujte v souladu s relevantními nařízeními platnými ve vaší zemi.

Baterie

- Při vkládání baterii dodržte správnou polaritu.
- Baterie nevystavujte vysokým teplotám a nedávejte je na místo, kde může dojít k rychlému zvýšení teploty, například do blízkosti ohně nebo na přímé sluneční světlo.
- Baterie nevystavujte nadměrnému záření, nevzhazujte je do ohně, nedemontujte je a nepokoušejte se dobit nedobíjecí baterie. Mohly by vyteč nebo explodovat.
- Vhození baterii do ohně nebo jejich mechanické rozmáčknutí nebo rozřezání může způsobit explozi.
- Ponechání baterie v prostředí s extrémně vysokou okolní teplotou může mít za následek explozi nebo únik hořlavé tekutiny nebo plynu.



- Vystavení baterie extrémně nízkému tlaku může mít za následek výbuch nebo únik hořlavé tekutiny nebo plynu.
- **UPOZORNĚNÍ:** Při použití nesprávného typu baterií hrozí exploze nebo poškození zařízení.
- Nikdy nepoužívejte společně různé typy baterií ani nové a staré baterie.
- Nepoužívejte žádné baterie jiné než specifikované.

Vyjmutí baterie

EM-KS1A

- Abyste mohli vyjmout baterii, sejměte gumovou podložku na stupátku, vyšroubujte 8 šroubků na dřevěné desce a pak 10 šroubků upevňujících kovovou desku. Odpojte konektor baterie a vyndejte baterii. Přesvědčte se, že na koncovkách nedošlo ke zkratu. Zlikvidujte baterii podle požadavků místních nařízení.

EM-KS2A

- Abyste mohli vyjmout baterii, sejměte gumovou podložku na stupátku a odšroubujte 11 šroubků z kovové desky. Pak můžete sundat desku, pod kterou se nachází baterie. Odpojte konektor baterie a vyndejte baterii. Přesvědčte se, že na koncovkách nedošlo ke zkratu. Zlikvidujte baterii podle požadavků místních nařízení.

Likvidace tohoto zařízení a baterií

- Tento produkt ani jeho baterie nevyhazujte do netříděného komunálního odpadu. Vraťte je na určené sběrné místo k recyklaci WEEE v souladu s místními zákony. Tak pomůžete chránit zdroje a životní prostředí.
- Většina zemí EU upravuje likvidaci baterií zákonem. Na elektrickém zařízení, obalu a bateriích jsou uvedeny recyklační symboly, které nás upozorňují na správnou likvidaci zařízení. Uživatelé jsou povinni použít stávající sběrná místa pro použitá zařízení a baterie. O více informací požádejte svého prodejce nebo místní úřady.



Vyjádření CE a UKCA:

- Společnost Sharp Consumer Electronics Poland sp. z o. o. tímto prohlašuje, že tato elektrická koloběžka odpovídá základním požadavkům a ostatním relevantním ustanovením směrnice RED 2014/53/EU a nařízení Spojeného království z roku 2017 o rádiovém vybavení a PN-EN 17128 2021-03
- Celý text prohlášení o shodě EU je k dispozici na www.sharpconsumer.com kde vstoupíte na stránky svého modelu a zvolíte „Prohlášení o shodě CE“.

Čištění

- Při čištění elektrické koloběžky se přesvědčte, že je vypnutá, odpojená od nabíječky a že je zakrytá krytka nabíjecího portu na zařízení.
- Doporučujeme použít měkký a lehce navlhčený hadřík. V případě silného znečištění, které lze jen těžko odstranit, použijte kartáček na zuby a opakovanými pohyby kartáčku nečistoty odstraňte. Po odstranění nečistoty použijte měkký a lehce navlhčený hadřík s přiměřeným množstvím čistícího prostředku a odstraňte jím zbytky nečistot.

POZNÁMKY:

- *Nepoužívejte alkohol nebo jiná rozpouštědla, aby korozivní chemické produkty neporušily povrchovou barvu těla nebo vnitřních strukturálních součástí.*
- *Nepoužívejte k čištění elektrické koloběžky vysokotlaké čisticí přístroje.*
- *Čištěte elektrickou koloběžku pravidelně.*

Péče a údržba

- Když elektrickou koloběžku nepoužíváte, skladujte ji v suchém prostředí, abyste předešli poškození elektronických komponent vlhkostí.
- Neskladujte elektrickou koloběžku delší dobu venku. Byla by vystavena nadměrnému slunečnímu záření, vysokým nebo nízkým teplotám, a to by ji mohlo poškodit a urychlit opotřebení pneumatik a baterie.
- Nedotýkejte se brzdových kotoučů ihned po použití brzdových kotoučů elektrické koloběžky, protože hrozí popálení vysokými teplotami!

- **Nastavení brzdového kotouče:** Pokud je brzda příliš utažená, pomocí imbusového klíče dodaného s produktem lehce uvolněte šroubek, který přidržuje brzdový kabel na brzdovém kotouči. Povolíte tím napětí brzd. Pak lehce roztáhněte pozici matičky brzdového kabelu. Pokud je brzda příliš uvolněná, proveďte opačnou operaci a nastavte brzdový kabel.
- Pokud na elektrické koloběžce objevíte poškození, neskladujte ji uvnitř, protože by mohl vzniknout požár.
- Pokud byste měli problémy s péčí o elektrickou koloběžku a s její údržbou, kontaktujte dealera nebo centrum podpory značky SHARP.

Co je v balení:

- Elektrická koloběžka
- Návod k použití
- záruční list
- 1 × imbusový klíč
- 4 × šroubuky říditelk
- 1 × nabíječka
- 1 × napájecí kabel

Umístění součástí

Viz obrázky  1 a  2 na str. 1.

1. Přední světlo
2. Páčka zadní brzdy
3. Háček / Úchytky skládacího zámku
4. Páčka zámku tyče
5. Přední kolo
6. Stojan
7. Baterie
8. Stupátko
9. Zámek říditelk
10. Zadní světlo
11. Nožní brzda
12. Elektrický motor
13. Zadní brzda
14. Zvonek
15. Displej
16. Regulace pohonu
17. Úchytky skládacího zámku (**POUZE EM-KS2A**)

Displej

Vizte obrázky  3 na straně 2.

1. Stupeň nabití baterie
2. Zapnutá světla
3. Rychlostní režim
4. Režim Bluetooth (pro použití s aplikací)
5. Jednotka rychlosti
6. Kontrolka režimu KILOMETROVNÍK / AKTUÁLNÍ JÍZDA
7. Podrobnosti KILOMETROVNÍK / AKTUÁLNÍ JÍZDA
8. Výkon (tento údaj se na displeji objeví po zapnutí asi na 2 vteřiny)
9. Rychlost
10. Tlačítko světla
11. Spinací tlačítko
12. Zdiřka na USB nabíjení

Kilometrovník / aktuální jízda

Kilometrovník zobrazuje celkovou vzdálenost ujetou na elektrické koloběžce. Údaj o aktuální jízdě zobrazuje vzdálenost ujetou při aktuální jízdě. Uživatel může mezi kilometrovníkem a aktuální jízdou přepínat krátkým stisknutím spinacího tlačítka.

Světlá

Přední a zadní světla zapnete stisknutím tlačítka světla. Podržte tlačítko několik vteřin. Světla vypnete stisknutím tlačítka světla. Podržte tlačítko několik vteřin.

POZNÁMKA: přední a zadní světla nelze ovládat nezávisle na sobě.

Rychlostní režim

Změnu převodového stupně provedte rychlým stisknutím tlačítka světla. Rychlostní režim se po změně zvýší a pak sníží.

Maximální rychlost pro každý režim:

- Režim chůze – 6km/h
- Střední režim – 20km/h

- Maximální režim – 25km/h

Maximální rychlost pro maximální režim je 25 km/h.

Upozorňujeme, že toto jsou maximální dosažitelné rychlosti pro každý rychlostní režim. Elektrická koloběžka nepojede rychleji, než dovoluje zvolený rychlostní režim.



Rychlost

Jednotku rychlosti lze změnit v aplikaci.

Tempomat



Tato elektrická koloběžka je vybavena tempomatem. Pokud ho budete chtít zapnout, stisknete po dosažení požadované rychlosti palcovou regulaci pohonu a podržte ji 9 vteřin. Když se tempomat zapne, ozve se pípnutí. Pokud budete chtít tempomat vypnout, použijte ruční brzdu.

Sestavení říditelk

- Podle obrázků  4 a  5 na str. 2, sestavte říditka. Použijte při tom imbusový klíč dodaný s produktem. To se musí provést teprve po vyndání produktu z krabice. Po namontování se říditka nemusí sundávat.
- Vložte říditka do tyče pro říditka, jak vidíte na obrázku. Říditka musí být usazena zobrazeným směrem. Při sestavování říditelk dejte pozor, abyste žádnou část neohnuli ani nezlomili.
- Po sestavení se přesvědčte, že šroubuky nejsou příliš utažené a že říditka bezpečně drží a neviklají se.
- Přesvědčte se, že brzdový kabel není ohnutý ani poškozený.

Rozložení a složení elektrické koloběžky

Jak na rozložení?

Vizte obrázky  6 na straně 3, které zobrazují rozložení elektrické koloběžky. Jednou rukou zmáčkněte dolů zadní blatník a druhou rukou zdvihnete tyč s říditky do svislé polohy. Vizte obr.  6, krok 3. Když bude svislá, dále už se nepohne. Po uzamčení použijte páčku zámku, aby tyč držela na místě. V uzamčené pozici musí tato páčka být co nejbližší tyči s říditky. Vizte obrázek  6, kroky 3 a 4.

Jak na složení?

Vizte obrázky  7 na straně 3, které zobrazují složení koloběžky před uskladněním.

Zdvihnete páčku zámku, jak vidíte u kroku 1. Uvolníte tím tyč říditelk. Zatlačte tyč říditelk dolů, jak vidíte u kroku 2. Přitlačte ji tak, aby se dotýkala zadního blatníku. Nyní zatlačte dolů tak, aby se spojila s háčkem v zadním blatníku, jak vidíte u kroku 3.

Pozor, na modelu EM-KS2A je úchytky skládacího zámku umístěna na straně displeje, a proto je tyč říditelk při správném umístění lehce diagonálně vůči stupátku.

Použití elektrické koloběžky

Jízda

- Před jízdou se přesvědčte, že je to bezpečné a že je elektrická koloběžka provozována v souladu s tímto uživatelským manuálem. Je důležité mít při tom na sobě bezpečnostní prostředky a před jízdou se přesvědčit, že je koloběžka v dobrém stavu.
- Pokud používáte elektrickou koloběžku poprvé, nacvičte si její použití nejprve mimo veřejné prostory a mějte na sobě bezpečnostní prostředky. Až budete přesvědčeni, že jízdu na elektrické koloběžce zvládáte, můžete ji použít poblíž dalších osob a vozidel.
- Při jízdě se vždy řiďte právními předpisy své země.
- Před jízdou zkontrolujte, že brzdy, světla a pneumatiky fungují, jsou správně nastavené a v dobrém stavu.

Jak bezpečně jezdit na elektrické koloběžce:

- Přesvědčte se, že na sobě máte vhodné bezpečnostní prostředky.
- Zapněte elektrickou koloběžku.
- Nejprve dejte jednu nohu na stupátko, druhou mějte na zemi. Odkopnutím popojedte dopředu a pomalu stiskněte regulátor pohonu.

POZNÁMKA:

• Při zrychlování se nakloňte dozadu, abyste udrželi těžiště. Při zpomalování posuňte těžiště nakloněním dopředu. Jízda tak bude pohodlnější a bezpečnější.

Brzdění

- Abyste správně zabrzdili, uvolněte regulátor pohonu a zmáčknutím brzdové páčky na říditkách aktivujte kotoučovou brzdu. Při použití kotoučové brzdy se aktivuje také elektronická brzda, koloběžka se zpomalí a zastaví. Na modelu KS1 můžete také použít brzdu na blatniku.

UPOZORNĚNÍ: Model KS2 nemá brzdu na zadním blatniku.

Režim chůze

- V režimu chůze bude brzdové světlo blikat jako znamení, že se koloběžka pohybuje pomalu. Při přepnutí do středního režimu brzdové světlo přestane blikat.

Používání stojáнку

- Elektrická koloběžka má vestavěný stojánek, který umožňují její zaparkování bez nutnosti opřít ji o opěru nebo ji složit.
- Pokud chcete stojánek použít, zatlačte ho chodidlem směrem dolů, dokud se neuzamkne na místě. Nakloňte elektrickou koloběžku tak, aby byla opřená o zem. Nepoužívejte stojánek na nerovném nebo měkkém povrchu.
- Pokud chcete stojánek zavřít, zatlačte ho nohou směrem nahoru a do těla koloběžky. Tím se uzamkne. Před jízdou se přesvědčte, že je stojánek správně zasunutý.
- Při vydávání stojáнку buďte opatrní, protože nesprávným použitím si můžete způsobit zranění.

Nabíjení

- Správné nabíjení baterie elektrické koloběžky zajistíte tak, že se budete řídit následujícími pokyny:
1. Zapojte kabel nabíječky do nabíjecího portu elektrické koloběžky. Vizte obrázek  8 na str. 3, kde je zobrazeno umístění nabíjecího portu elektrické koloběžky.
 2. Zapojte zástrčku nabíječky do zásuvky ve stěně. Po zapojení nabíječky se baterie začne nabíjet a kontrolka nabíjení se rozsvítí červeně. Po dokončení nabíjení bude kontrolka nabíjení svítit zeleně.
 3. Po úplném dobití odpojte nabíječku od baterie a vraťte na zdířku pro nabíjení gumovou čepičku.

POZNÁMKY:

- *Pokud koloběžku nepoužíváte pravidelně, doporučuje se nabíjet baterii každý měsíc.*
- *Nenabíjejte baterii venku.*
- *Nenabíjejte ji, pokud je kabel nebo elektrická koloběžka mokrá.*
- *Nenabíjejte ji, pokud je koloběžka zapnutá.*
- *Nenabíjejte baterii v případě, že je okolní teplota nižší než 1 °C.*

Zdířka na USB nabíjení

- Pro pohodlnější používání je na modulu displeje USB zdířka na nabíjení. Zdířku přistupujte tak, že posunete kryt zdířky na stranu.
- Zdířka na USB nabíjení je navržena tak, abyste si během používání elektrické koloběžky mohli nabíjet své mobilní zařízení.

- Monitorování rychlosti zařízení.
- Změna jednotek rychlosti/vzdálenosti z km na míle a opačně.
- Nastavení maximální rychlosti.
- Uzamknutí funkcí elektrické koloběžky.
- Aktivace tempomatu.

Když je elektrická koloběžka zapnutá a na displeji bliká ikona Bluetooth, klikněte na „Přidat zařízení“.

Vaše zařízení začne automaticky vyhledávat vaši koloběžku. Přesvědčte se, že je na elektrické koloběžce povolena funkce Bluetooth. Pokud to bude požadováno, povolte lokální služby.

Poté, co je zařízení nalezeno, je párování pomocí Bluetooth hotovo.

Pro přidání koloběžky do aplikace použijte jeden z následujících způsobů:

1. Vytvořte skupiny.
2. Odstraňte zařízení z předchozího účtu.
3. Když je elektrická koloběžka zapnutá, stiskněte rychle za sebou 4krát spínací tlačítko



<https://www.sharpconsumer.com/sharp-life-app>

Odstraňování potíží

Elektrická koloběžka po nastartování nejede.

Příčina / Co dělat

Brzda se zcela neresetovala, což narušuje přívod napájení. / Resetujte brzdu manuálně. A to tak, že zatlačíte páčku brzdy zpět do její běžné pozice.

Elektrická koloběžka jede pomalu nebo vůbec.

Příčina / Co dělat

Baterie je téměř vybitá. / Je třeba vyměnit baterii.

Motor se zapne a znovu vypne.

Příčina / Co dělat

Baterie je téměř vybitá. / Je třeba vyměnit baterii. Ovládání je poškozené. / Je třeba vyměnit ovládání. Napojení baterie je uvolněné. / Je třeba zkontrolovat napojení baterie.

Baterii nejde nabít nebo se nabíjí pomalu.

Příčina / Co dělat

Nesprávné napětí / Je třeba vyměnit baterii.

Baterie se nenabíjí.

Životní cyklus baterie je u konce. / Je třeba vyměnit baterii. Nabíječka baterie nedává energii. / Vyměňte nabíječku baterie. Napájecí kabel je poškozený. / Vyměňte nabíječku baterie.

Chybové kódy

Je možné, že se na koloběžce zobrazí chybové kódy. V takovém případě přestane elektrická koloběžka fungovat.

- E0 – Komunikační chyba
- E1 – Abnormální proud
- E2 – Porucha regulátoru pohonu
- E3 – Porucha brzd
- E4 – Porucha tranzistoru MOSFET / Porucha způsobená nadproudem
- E5 – Porucha Hallova článku / motoru
- E6 – Porucha motoru
- E7 – Porucha způsobená nízkým napětím

Pokud narazíte na problémy, které nebudete schopni vyřešit, kontaktujte svého dealera nebo centrum podpory značky Sharp.

SHARP Life Aplikace

Stáhněte si do svého mobilního zařízení aplikaci SHARP Life a využijte její doplňkové funkce. K těm patří:

Technické údaje

Model	EM-KS1A	EM-KS1B	EM-KS1C	EM-KS2A	EM-KS2B	EM-KS2C
Rozměry v rozloženém stavu (Š × V × D v mm)	470 × 1190 × 1065			470 × 1200 × 1180		
Rozměry ve složeném stavu (Š × V × D v mm)	470 × 455 × 1065			470 × 498 × 1180		
Velikost kol (v palcích)	8,5			10		
Velikost nášlapné desky (Š × D v mm)	162 × 460 Ω			160 × 483 Ω		
Od nášlapné desky po řídicí (mm)	1020			1025		
Od země po nášlapnou desku (mm)	145			180		
Další specifikace						
Typ brzd	Kotoučová brzda / Elektrodynamická brzda / Nožní brzda			Kotoučová brzda / Elektrodynamická brzda		
Typ motoru	Bezkartáčový úsporný motor					
Hnací kolo	Přední			Zadní		
Maximální úhel stoupání (stupně)	15°					
Maximální nosnost (kg)	120					
Maximální rychlost (km/h)	25	25	20	25	25	20
Výkon motoru (watty)	350 W	250 W	350 W	350 W	250 W	350 W
Dojezd na plné nabití (km)	25			40		
Tlak pneumatik	–			2,5 bar (36psi)		
Typ kol	plástvová pneumatika			nafukovací pneumatika		
Hmotnost (kg)	16			18,3		
Zdíčka na USB nabíjení	5 V; 0,5 A					
Baterie						
Typ baterie (Ah)	18650 lithiová baterie					
Kapacita baterie (A/h)	6,6			10,4		
Baterie (napětí)	36					
Baterie (příkon)	237,6			374,4		
Délka dobíjení (v hodinách)	4 až 5			6 až 8		
Nabíječka baterie						
Účinnost – nabíjení	87 %					
Spotřeba v pohotovostním režimu	bude doplněno					
Název modelu	FY0634201500					
Vstup	100–240 V střídavý proud, 50/60 Hz, 1,8 A (Max)					
Typ síťového konektoru	Typ „Figure 8“. Kabel – C7, Nabíječka – C8					
Výstup	42 V stejnosměrný proud, 1,5 A					
Adresa výrobce	Shenzhen Fuyuandian Power Co., Ltd. 8F, A9 Bldg, Tiarui Industrial Park, Fuyong Town, Baoan District, Shenzhen, Guangdong, Čína					

Bluetooth	
Verze	LE5.0 /BT7L 8.30
Maximální přenášený výkon	10 dbm
Frekvenční pásma	2,4 GHz
Napojení	Používá se k napojení mobilního zařízení k elektrické koloběžce pro funkci aplikace.
Normy	Značka Bluetooth® a loga jsou registrovanými ochrannými známkami vlastněnými společností Bluetooth SIG. Inc.
Provozní prostředí	
Teplota	-10 °C až +45 °C
Teplota pro skladování	-10 °C až +25 °C
Relativní vlhkost	Až 75 % relativní vlhkosti

V RÁMCI POLITIKY NEUSTÁLÉHO ZLEPŠOVÁNÍ SI VYHRAZUJEME PRÁVO BEZ UPOZORNĚNÍ POZMĚNIT DESIGN A SPECIFIKACE.

Vigtige sikkerhedsanvisninger



Læs disse sikkerhedsanvisninger og respekter følgende advarsler, før apparatet betjenes:



Lynsymbolet med pilehovedet inden i en ligesidet trekant skal advare brugeren om tilstedeværelsen af isoleret "farlig spænding" inden i produktets kabinet af en størrelse, der er tilstrækkelig til at udgøre en risiko for elektrisk stød.



Udråbstegnet inden i en ligesidet trekant skal advare brugeren om tilstedeværelsen af vigtige betjenings- og vedligeholdelses(service) instruktioner i brugervejledningen, som følger med apparatet.



Dette symbol betyder, at produktet skal bortskaffes på en miljøvenlig måde og ikke med almindeligt husholdningsaffald.



Vekselspænding



Klasse II-udstyr

For at forhindre brand skal stearinlys og andre flammer holdes væk fra dette produkt.



VIGTIGT: Læs følgende omhyggeligt, og opbevar det til senere brug.

- Sharp er ikke ansvarlig for personskade/dødsfald forårsaget af forkert brug.
- Sharp er ikke ansvarlig, hvis brugeren ikke overholder de lokale love og restriktioner.
- Overhold altid de lokale trafikregler og nationale love og bestemmelser, når du kører på din elscoter.
- Overhold altid den lokale hastighedsgrænse. Overskrid IKKE hastighedsgrænsen for din elscoter.
- Brug altid sikkerhedsbeskyttelsesudstyr, når du kører.
- Brug altid en sikkerhedshjelm, når du kører på din elscoter.
- Hold altid begge hænder på styret. Kør aldrig med kun én hånd..
- Køre ikke i dårligt vejr.
- Stå på elscoterens bundbræt med begge fødder.
- Brug ikke elscoteren til at udføre stunts eller farlige manøvrer. Scooteren er beregnet til privat brug.
- Transporter ikke personer eller genstande som f. eks tasker.
- Kør langsomt på steder med mange mennesker.
- Sørg for, at skruer og fastgørelsesanordninger er tilspændte og normale før brug.
- Sørg for, at det sammenklappelige rør sidder rigtigt i åbningen, når du folder elscoteren ud.
- Kør ikke på ujævne veje, vand, olie eller is.
- Sno dig ikke gennem trafikken eller foretage bevægelser, som er uforudsigelige for andre personer.
- Kør ikke på elscoteren, hvis du ikke er inden for landets aldersgrænser.
- Kør ikke på elscoteren hurtigere end landets lovgivne hastighedsgrænser for elscotere.
- Kør ikke på elscoteren, hvis den er beskadiget.

- Kør ikke på elscoteren, hvis batteriet udsender en mærkelig lugt og/eller bliver varmt.
- Kør ikke på elscoteren, hvis der siver væske ud af batteriet. Undgå kontakt, og anbring den uden for børns rækkevidde.
- Før du kører, skal du sikre dig, at elscoteren ikke er beskadiget. Kør ikke, hvis den er beskadiget.
- Sørg for at læse hele denne brugervejledning, før du kører på elscoteren.
- Lær, hvordan du kører på din elscoter, før du bruger den i det offentlige rum.
- Denne elscoter kan identificeres vha. model- og serienummer, der befinder sig på typeskiltet.
- Fremdriften sker via en elmotor, der er placeret i drivhjulet.
- Kun én person må køre på elscoteren.
- Elscoteren må ikke ændres på nogen måde.
- Brug ikke reservedele eller tilbehør, medmindre det er anbefalet eller er godkendt AF SHARP.
- Kør på elscotere på plane flader. Overskrid ikke de specificerede hældninger op og ned.
- Overdreven brug vil reducere levetiden for denne elscoter.
- Forsigtig: bremses og tilhørende dele kan blive varme under kørslen Rør den ikke efter brug.

Advarsler om batteri og oplader

- Tænd ikke for elscoteren under opladning.
- Når batteriet er fuldt opladet, skal du frakoble opladningskablet.
- Batteriindikatoren i displayet viser batteriets levetid.
- Hvis batteriopladningsindikatoren blinker på displayet, skal du standse kørslen og oplade batteriet.
- Oplad batteriet efter hver brug.
- Hvis elscoteren ikke skal bruges i længere tid, skal den oplades mindst en gang om måneden. Bemærk, t hvis batteriet ikke oplades i længere tid, vil det gå i en selvbeskyttende tilstand og ikke blive opladet. Hvis dette er tilfældet, skal du kontakte din forhandler.
- Når du oplader, skal du sætte opladerstikket i opladningsporten, før du sætter kablet i stikkontakten.
- Under opladning lyser opladerens kontrollampe rødt. Det betyder, at opladningen foregår normalt. Når indikatorlampen lyser grønt, er opladningen gennemført.
- Brug kun den originale oplader til opladning af batteriet.
- Opladeren har en funktion til beskyttelse mod overopladning. Hvis elscoteren er 100% fuldt opladet, stopper opladeren automatisk opladningen.
- Bortskaf batterier og scootere i overensstemmelse med gældende bestemmelser i Danmark.

Batterier

- Overhold den korrekte polaritet ved isætning af batterier.
- Batterier må ikke udsættes for høje temperaturer. Undlad at placere dem på steder, hvor temperaturen kan stige hurtigt, f. eks. i nærheden af åben ild eller direkte sollys.
- Udsæt ikke batterierne for kraftig strålevarme, kast dem ikke ind i ilden, prøv ikke at skille dem ad, og forsøg ikke at genoplade ikke-genopladelige batterier. De kan komme til at lække eller eksplodere.
- Bortskaffelse af et batteri i åben ild eller mekanisk knusning eller opskæring af et batteri kan resultere i en eksplosion.
- Hvis et batteri efterlades i omgivelser med ekstremt høj temperatur, kan det medføre en eksplosion eller lækage af brandfarlig væske eller gas.
- Et batteri, der udsættes for ekstremt lavt lufttryk, kan resultere i en eksplosion eller lækage af brandfarlig væske eller gas.
- **FORSIGTIG:** Risiko for eksplosion eller beskadigelse af udstyr, hvis der anvendes batterier af forkert type.
- Brug aldrig forskellige batterier sammen eller bland nye og gamle.
- Brug ikke andre batterier end de specificerede.



Sådan fjernes batteriet

EM-KS1A

- Fjern batteriet ved at trække gummimåtten op og fjerne de 6 skruer på trædækket og derefter de 10 skruer, der holder metalpladen. Træk nu batteristikket ud, og fjern det. Sørg for, at batteripolerne ikke er kortsluttede. Bortskaf batteriet i overensstemmelse med lokale bestemmelser.

EM-KS2A

- For at fjerne batteriet skal du trække gummimåtten op og fjerne de 11 monteringskruer fra metalpladen. Pladen kan nu tages af for at få adgang til batteriet. Træk nu batteristikket ud, og fjern det. Sørg for, at batteripolerne ikke er kortsluttede. Bortskaf batteriet i overensstemmelse med lokale bestemmelser.

Bortskaffelse af produktet og batterierne

- Bortskaf ikke dette produkt som sorteret husholdningsaffald. Aflever det til et udpeget indsamlingssted for genbrug af elektrisk og elektronisk affald i overensstemmelse med lokale krav. De vil dermed bidrage til at spare på ressourcerne og beskytte miljøet.
- De fleste EU-lande regulerer bortskaffelse af batterier ved lov. Symbolet for genbrug vises på elektrisk udstyr, emballage og batterier for at minde brugerne om at bortskaffe disse dele korrekt. Brugere opfordres til at benytte eksisterende faciliteter ved tilbagelevering af brugt udstyr og batterier. Kontakt din forhandler eller lokale myndigheder for at få yderligere oplysninger.



CE- og UKCA-erklæring:

- Sharp Consumer Electronics Poland sp. z o.o. erklærer herved, at denne elscoter er i overensstemmelse med de væsentlige krav og andre relevante bestemmelser i RED-direktiv 2014/53/EU og UK Radio Equipment Regulations 2017 og PN-EN 17128: 2021-03
- Den fulde tekst til EC-overensstemmelseserklæringen kan findes ved at følge linket www.sharpconsumer.com og derefter åbne download-afsnittet for din model og vælge "CE-erklæring".

Rengøring

- Når du rengør din elscoter, skal du sørge for, at den er slukket, at batteriopladeren er taget ud, og at dækslet til opladningsporten på elscoteren er dækket.
- Det anbefales at bruge en blød og let fugtig klud. Hvis der er genstridige rester af snavs, der er vanskelige at rengøre, skal du bruge en tandbørste og børste gentagne gange for at fjerne det. Når du har fjernet pletten, skal du bruge en blød og let fugtig klud med en passende mængde rengøringsmiddel til at fjerne rester.

BEMÆRKNINGER:

- Brug ikke alkohol eller andre opløsningsmidler for at undgå, at ætsende kemiske produkter beskadiger lakken på stellet og dets indvendige strukturer.
- Brug ikke vandstråler med højt tryk til at rengøre elscoteren.
- Rengør elscoteren regelmæssigt.

Pleje og vedligeholdelse

- Når du ikke bruger elscoteren, skal du opbevare den i et tørt miljø for at undgå beskadigelse af elektroniske komponenter pga. fugt.
- Opbevar ikke elscoteren udendørs i længere tid. Dette vil give overdreven udsættelse for sollys, høj temperatur eller lav temperatur kan beskadige elscoteren og fremskynde slid på dæk og batterier.
- Rør ikke ved skivebremsen umiddelbart efter brug af skivebremsen på den elektriske scooter, da der er risiko for forbrændinger ved høje temperaturer.
- Justering af skivebremse: Hvis bremsen er for stram, skal du bruge den medfølgende sekskantnøgle til at løsne skruen, der holder bremsekablet på skivebremsen, en smule for at slække bremsespændingen. Træk derefter bremsekablets bolt en smule ud i forhold til sidste gang. Hvis

bremsen er for løs, skal du udføre den modsatte handling og justere bremsekablet.

- Hvis der findes skader på din elscoter, må du ikke opbevare den indendørs på grund af risikoen for brand.
- Hvis du oplever problemer med pleje og vedligeholdelse af din elscoter, skal du kontakte din forhandler eller SHARP Support for rådgivning.

Hvad er der i pakken:

- Elscooter
- Brugervejledning
- garantikort
- 1 x Unbrakonøgle
- 4 x skruer til styret
- 1 x oplader
- 1 x Netledning

Placering af delene

Se billederne  1 og  2 på side 1.

1. Forlygte
2. Bageste bremsearm
3. Krog/lås til indklapning af stel
4. Låsearm til stel
5. Forhjul
6. Ståfod
7. Batteriplacering
8. Fodplade
9. Styrflås
10. Baglygte
11. Fodbremse
12. Elmotor
13. Bagbremse
14. Kløkke
15. Skærm
16. Gashåndtag
17. Lås til sammenklapning (*KUN EM-KS2A*)

Skærm

Se billederne  3 på side 2.

1. Batteriniveau
2. Tændt lys
3. Hastighedstilstand
4. Bluetooth-tilstand (til brug sammen med appen)
5. Hastighedsenhed
6. Indikator for KILOMETERTÆLLER/TRIPTÆLLER
7. Oplysninger om KILOMETERTÆLLER/TRIPTÆLLER
8. Strøm (dette vises i displayet i ca. 2 sekunder, efter at der er tændt)
9. Hastighed
10. Knap til lys
11. Tænd/sluk-knap
12. USB-opladningsstik

Kilometer/trip

Kilometer-tælleren viser den samlede distance, som elscooteren har kørt. Triptælleren viser distancen for den enkelte tur. Det er muligt at skifte mellem Odo og Trip (kilometer og trip) ved at trykke kortvarigt på tænd/sluk-knappen.

Lys

For at tænde for- og baglygterne skal du trykke på lysknappen i et par sekunder. For at slukke for lygterne skal du trykke på knappen i et par sekunder.

BEMÆRK: For- og baglygter kan ikke styres uafhængigt af hinanden.

Hastighedstilstand

For at skifte gear skal du trykke kortvarigt på lysknappen. Hastighedstilstand med skift vil stige og derefter falde.

Maksimal hastighed i hver tilstand:

- Gangtilstand - 6 km/t

- Mellemtilstand - 20 km/t
- Maksimal tilstand - 25 km/t

Den maksimale hastighed i Maksimal tilstand er 25 km/t. Bemærk, at dette er de maksimale hastigheder, der kan opnås i hver Hastighedstilstand. Elscooteren vil ikke køre hurtigere end disse hastigheder i det valgte gear.



Hastighed

Hastighedsenheder kan ændres i appen.

Fartpilot

Din elscooter er udstyret med en fartpilot. Hvis du vil aktivere den, skal du holde gashåndtaget nede i 9 sekunder, når du har nået den ønskede hastighed. Der lyder et bip, når fartpiloten er aktiveret. For at slå fartpiloten fra skal du trække i håndbremsen.



Montering af styret

- Se billederne  4 og  5 på side 2, samling af styret med den medfølgende Unbrakonøgle. Dette skal kun udføres, når produktet lige er pakket ud. Styret skal ikke fjernes, når det først er monteret.
- Isæt styret i frempenden, som vist på billederne. Styret skal vende som vist. Når du samler styret, skal du passe på ikke at bøje eller knække nogen dele.
- Sørg for, at skrueerne ikke overspændes, og at styret er sikkert og ikke kan vippe efter monteringen.
- Sørg for, at bremsekablet ikke er bøjet eller beskadiget.

Udklapning og sammenklapning af elscooteren

Sådan klappes den ud?

Se billederne  6 på side 3 udklapning af elscooter.

Tryk bagskærmen ned med den ene hånd, og brug den anden til at løfte styrets monteringsbeslag op, indtil det er lige, se billede  6 trin 3. Når det er lige, kan det ikke bevæges længere. Når den er låst, skal du bruge låsehåndtaget til at holde den sikkert på plads. Grebet skal være så tæt på styrets monteringsbeslag som muligt, når det er i låst position. Se billede  6 trin 3 og 4.

Sådan sammenklappes den

Se billederne  7 på side 3 sammenklap elscooteren til opbevaring.

Løft grebet til sammenklapningslåsen, som vist i trin 1 for at frigøre styrets monteringsbeslag. Tryk monteringsbeslaget ned, som vist i trin 2, indtil det rører bagskærmen. Tryk nu ned, så det kobler sig på krogerne i bagskærmen, som vist i trin 3.

Bemærk, at på EM-KS2A er foldelåsen placeret på den ene side af displayet, og dette medfører, at styrets monteringsbeslag er en smule diagonalt i forhold til fodpladen, når den er placeret korrekt.

Brug af din elscooter

Kørsel

- Før du kører, skal du sikre dig, at det er sikkert at gøre det, og at elscooteren betjenes i overensstemmelse med denne brugervejledning. Det er vigtigt, at der bæres sikkerhedsudstyr, og at elscooteren er i god stand.
- Hvis du bruger din elscooter for første gang, skal du øve dig i at bruge den væk fra offentlige steder og bruge sikkerhedsudstyr. Når du er sikker på at kunne bruge din elscooter, kan du køre tæt på andre mennesker og køretøjer.

- Når du kører, skal du altid følge de lovmæssige krav i dit land.
- Kontroller, at bremserne, lygterne og dækkene fungerer, er korrekt justeret og i god stand, før du kører.

Sådan kører du sikkert på din elscoter:

- Sørg for, at du har passende sikkerhedsudstyr på.
- Tænd for elscoteren.
- Sæt først den ene fod på fodstøtten, og den anden fod på jorden, spark med foden for at få elscoteren til at køre fremad, og tryk langsomt speederen ned.

BEMÆRK:

Når du accelererer, skal du læne dig tilbage for at opretholde det rigtige tyngdepunkt. Når du decelererer, skal du flytte tyngdepunktet ved at læne dig fremover. Dette vil gøre din kørsel mere komfortabel og sikker.

Bremsering

- For at bremse korrekt skal du slippe gashåndtaget og aktivere skivebremsen ved at trække i bremsegrebet på styret. Ved at bruge skivebremsen fungerer den elektroniske bremse også, og din scooter decelererer og stopper. Det er også muligt at bruge skærmbremsen på KS1.

BEMÆRK:, model KS2 har ikke en bagskærmbremse.

Gangtilstand

- I Gangtilstand blinker bremselampen for at indikere, at din scooter bremses langsomt. Når der skiftes til mellemtilstand, holder bremselampen op med at blinke.

Brug af støttefod

- Din elscoter har en indbygget støttefod, der gør det muligt at parkere den uden at skulle læne den op mod noget eller falde sammen ved opbevaring.
- For at bruge støttefoden skal du med foden trykke den nedad, indtil den klikker på plads. Læn elscoteren, så den hviler på jorden. Brug ikke støttefoden på ujævne eller bløde underlag.
- For at udløse støttefoden skal du med foden trykke den opad og ind i scooterens karosseri. Den vil så låse sig på plads. Sørg for, at støttefoden er på plads, før du kører.
- Vær forsigtig ved udløsning af støttebenet, da det kan forårsage personskade, hvis det anvendes forkert.

Opladning

- Sørg for, at batteriet på elscoteren oplades korrekt ved at følge instruktionerne nedenfor:
1. Sæt opladerens kabel i elscoterens ladeport. Se billede  8 på side 3 for at se placeringen af ladeporten på din elscoter.
 2. Sæt opladerens netledning i en stikkontakt.
 - Når batteriet og opladeren er koblet sammen, vil batteriet begynde at blive opladet, og opladningsindikatoren vil lyse rødt. Når opladningen er færdig, lyser opladningsindikatoren grønt.
 3. Frakobl batteriopladeren, når batteriet er fuldt opladet, og udskift gummihætten på elscoterens ladestik.

BEMÆRKNINGER:

- Hvis elscoteren ikke bruges regelmæssigt, anbefales det at oplade batteriet hver måned.
- Oplad ikke batteriet udendørs.
- Oplad ikke, hvis kablet eller elscoteren er våd.
- Oplad ikke, når elscoteren er tændt.
- Oplad ikke batteriet, hvis den omgivende temperatur er under 1 °C.

USB-opladningsstik

- For nemheds skyld er der placeret et USB-opladningsstik på displaymodulet. For at få adgang til stikket skal du trække stikkets dæksel til side.
- USB-opladningsstikket er designet til at gøre det muligt at holde din mobile enhed opladet, mens den bruges sammen med din elscoter.

SHARP Life App

Tilføj SHARP Life-appen til din mobile enhed for at begynde at nyde fordelene ved yderligere funktionalitet. Dette omfatter:

- Hastighedsovervågning på din enhed.
- Ændring af hastighed/afstandenheder mellem kilometer og miles.
- Indstilling af den maksimale hastighed.
- Lås funktionerne på din elscoter.
- Aktivering af fartpiloten.

Klik på "Tilføj enhed", når elscoteren tændes, og Bluetooth-ikonet blinker på displayet.

Din enhed vil nu automatisk scanne efter din elscoter. Sørg for, at Bluetooth-funktionen er aktiveret på elscoteren. Tillad positionstjenester, hvis det er nødvendigt.

Når enheden er fundet, er Bluetooth-parring gennemført.

Hvis du vil føje din scooter til appen, skal du bruge en af nedenstående metoder:

1. Opret grupper.
2. Fjern elscoteren fra den tidligere konto.
3. Når elscoteren er tændt, skal du trykke på tænd/sluk-knappen 4 gange hurtigt efter hinanden.



<https://www.sharpconsumer.com/sharp-life-app>

Fejlfinding

Elscoteren bevæger sig ikke efter opstart.

Årsag/Handling

Bremsen er ikke genoprettet helt. Dette vil afbryde strømforsyningen. / Nulstil bremsen manuelt. Dette gøres ved at skubbe bremsegrebet tilbage til sin normale position.

Elscoteren bevæger sig ved lav hastighed eller slet ikke.

Årsag/Handling

Batterispændingen er lav / Batteriet skal udskiftes.

Motoren starter og slukker igen.

Årsag/Handling

Batterispændingen er lav / Batteriet skal udskiftes. Styreenheden er beskadiget. / Styreenheden skal udskiftes. Batteriforbindelsen er løs. / Batteripolerne skal kontrolleres.

Batteriet kan ikke oplades eller er længe om at blive opladet.

Årsag/Handling

Spændingen er ikke korrekt. / Batteriet skal udskiftes.

Batteriet oplades ikke.

Batteriets levetid er udløbet. / Batteriet skal udskiftes. Batteriopladeren leverer ingen strøm. / Udskift batteriopladeren. Ladekablet er beskadiget. / Udskift batteriopladeren.

Fejlkoder

Det er muligt, at fejlkoder vises. Elscoteren vil ophøre med at fungere under disse forhold.

- E0 – Kommunikationsfejl
- E1 – Unormal strøm
- E2 – Fejl på gashåndtag
- E3 – Bremsefejl
- E4 – MOS-fejl/Overstrømsfejl
- E5 – Hall/motorfejl
- E6 – Motorfejl
- E7 – Lav spændingsfejl

Hvis du oplever problemer, som ikke kan løses, skal du kontakte din forhandler eller SHARP Support for at få rådgivning.

Teknisk specifikation

Model	EM-KS1A	EM-KS1B	EM-KS1C	EM-KS2A	EM-KS2B	EM-KS2C
Sammenklappet størrelse (B x H x L i mm):	470 x 1190 x 1065			470 x 1200 x 1180		
Sammenklappet størrelse (B x H x D i mm):	470 x 455 x 1065			470 x 498 x 1180		
Hjulstørrelse (tommer)	8,5			10		
Størrelse på fodplade (B x L i mm)	162 x 460			160 x 483		
Fra fodpladen til toppen af styret (mm)	1020			1025		
Fra jorden til fodpladen (mm)	145			180		
Andre specifikationer						
Bremsetype	Skivebremse/bremse, når der slukkes/fodbremse			Skivebremse/bremse, når der slukkes		
Motortype	børsteløs energibesparende motor					
Drivhjul	For			Bag		
Maksimal stigningsvinkel (i grader)	15°					
Maksimal belastning (kg)	120					
Maksimal hastighed (km/time)	25	25	20	25	25	20
Motoreffekt (Watt)	350 W	250 W	350 W	350 W	250 W	350 W
Rækkevidde ved fuld opladning (km)	25			40		
Dæktryk	-			2,5 bar (36 psi)		
Hjultype	honeycomb-dæk			oppusteligt dæk		
Vægt (kg)	16			18,3		
USB-opladningsstik	5 V DC / 0,5 A					
Batteri						
Batteritype (Ah)	18650 litiumbatteri					
Batterikapacitet (A/time)	6,6			10,4		
Batterispænding (Volt)	36					
Batteri (Wattforbrug)	237,6			374,4		
Opladningstid (Timer)	4 til 5			6 til 8		
Batterioplader						
Effektivitet - opladning	87 %					
Standby-strøm	skal annonceres					
Modelnavn	FY0634201500					
Indgang:	100 - 240 V AC, 50/60 Hz, 1,8 A (Maks.)					
Netstiktype	"Figur 8" type. Kabel - C7, Oplader - C8					
Udgang	42 V DC / 1,5 A					
Producent og adresse	Shenzhen Fuyuandian Power Co., Ltd. 8F, A9 Bldg, Tiarui Industrial Park, Fuyong Town, Baoan District, Shenzhen, Guangdong, China					

Bluetooth	
Version	LE5.0 /BT7L 8.30
Maksimal overført effekt	10 dbm
Frekvensbånd	2,4 GHz
Tilslutningsmuligheder	Bruges til at tilslutte mobile enheder til elscooteren for at få app-funktionalitet
Standarder	The Bluetooth®-varemærket og -logoerne er registrerede varemærker ejet af Bluetooth SIG., Inc.
Arbejds miljø	
Temperatur	-10 °C til +45 °C
Opbevaringstemperatur	-10 °C til +25 °C
Relativ luftfugtighed	op til 75% RH

SOM LED I EN POLITIK OM LØBENDE FORBEDRINGER FORBEHOLDER VI OS RET TIL AT ÆNDRE DESIGN OG SPECIFIKATIONER UDEN VARSEL.

Wichtige Sicherheitsanweisungen



Bitte lesen Sie sich diese Sicherheitsanweisungen durch und beachten Sie, bevor Sie das Gerät in Betrieb nehmen, auf die folgenden Warnhinweise:



Das Dreieckszeichen mit Blitzsymbol verweist auf nicht isolierte „gefährliche Spannungen“ im Gerätegehäuse, die so hoch sein können, dass sie eine Gefahr von Stromschlägen bilden.



Das Dreieckszeichen mit Ausrufezeichen verweist auf wichtige Funktions- und Wartungshinweise (Reparatur) in der dem Gerät beigelegten Bedienungsanleitung.



Dieses Symbol bedeutet, dass das Produkt auf umweltfreundliche Weise und nicht mit dem gewöhnlichen Haushaltsmüll entsorgt werden sollte.



Wechselspannung



Gerät der Klasse II

In order to prevent fire always keep candles and other open flames away from this product.



WICHTIG: Bitte sorgfältig durchlesen und zum späteren Nachschlagen aufbewahren.

- Sharp haftet nicht für Verletzungen/Tod, die durch Missbrauch verursacht werden.
- Sharp haftet nicht, wenn der Benutzer die lokalen Gesetze und Einschränkungen nicht befolgt.
- Halten Sie sich bei der Verwendung Ihres E-Scooters stets an die örtlichen Verkehrsregeln und beachten Sie die Gesetze und Vorschriften Ihres Landes.
- Halten Sie sich immer an die geltende Geschwindigkeitsbegrenzung. Überschreiten Sie NICHT die erlaubte Höchstgeschwindigkeit Ihres E-Scooters.
- Tragen Sie bei der Benutzung immer eine Schutzausrüstung.
- Tragen Sie immer einen Sturzhelm, wenn Sie mit Ihrem E-Scooter fahren.
- Halten Sie beim Fahren immer beide Hände an den Griffen und fahren Sie niemals mit nur einer Hand.
- Fahren Sie nicht bei schlechtem Wetter.
- Stellen Sie sich mit beiden Füßen auf die Trittfläche des E-Scooters.
- Führen Sie mit diesem E-Scooter keine Stunts oder gefährlichen Fahrmanöver aus. Dieser Scooter ist für den Privatgebrauch konzipiert.
- Befördern Sie damit keine Personen oder Gegenstände wie Taschen.
- Fahren Sie an belebten Orten langsam.
- Vergewissern Sie sich vor der Nutzung, dass alle Schrauben und Befestigungselemente ordnungsgemäß festgezogen sind.
- Vergewissern Sie sich, dass die Klappachse beim Ausklappen des E-Scooters in den dafür vorgesehenen Schlitz einrastet.
- Fahren Sie nicht auf unebenen Straßen, Wasser, Öl oder Eis.
- Schlingeln Sie sich nicht durch den Verkehr und führen Sie keine Bewegungen aus, die andere Personen nicht einschätzen können.

- Fahren Sie nicht mit dem E-Scooter, wenn Sie das vorgeschriebene Mindestalter Ihres Landes noch nicht erreicht haben.
- Überschreiten Sie mit dem E-Scooter nicht die Höchstgeschwindigkeit, die in Ihrem Land für E-Scooter gilt.
- Benutzen Sie den E-Scooter nicht, wenn er beschädigt ist.
- Benutzen Sie den E-Scooter nicht, wenn der Akku seltsam riecht und/oder sich erhitzt.
- Benutzen Sie den E-Scooter nicht, wenn Flüssigkeit ausläuft, berühren Sie keine ausgelaufenen Flüssigkeiten und stellen Sie ihn außerhalb der Reichweite von Kindern ab.
- Vergewissern Sie sich vor der Nutzung, dass der E-Scooter nicht beschädigt ist. Fahren Sie nicht mit Ihrem E-Scooter, wenn er beschädigt ist.
- Lesen Sie dieses Benutzerhandbuch vollständig durch, bevor Sie den E-Scooter benutzen.
- Lernen Sie, wie Sie Ihren E-Scooter fahren, ehe Sie ihn im öffentlichen Raum benutzen.
- Dieser Scooter kann über die Modell- und Seriennummer auf dem Typenschild identifiziert werden.
- Der Antrieb erfolgt über einen Elektromotor im Antriebsrad.
- Auf dem E-Scooter darf nur eine Person fahren.
- Dieser Scooter darf nicht modifiziert werden.
- Verwenden Sie keine Teile oder Zubehörteile, die SHARP nicht empfohlen oder zugelassen hat.
- Fahren Sie mit dem E-Scooter auf ebenen Flächen. Überschreiten Sie nicht das angegebene Gefälle.
- Wenn Sie den E-Scooter übermäßig benutzen, verkürzt sich seine Lebensdauer.
- Vorsicht! Die Bremsen und die damit verbundenen Teile können während des Gebrauchs heiß werden. Nach Gebrauch nicht berühren.

Warnhinweise zu Akku und Ladegerät

- Schalten Sie den E-Scooter während des Ladevorgangs nicht ein.
- Wenn der Akku vollständig geladen ist, entfernen Sie das Ladekabel.
- Die Akkuanzeige auf dem Display zeigt den Ladezustand des Akkus an.
- Wenn die Akkuladeanzeige auf dem Display blinkt, unterbrechen Sie die Fahrt und laden Sie den Akku auf.
- Laden Sie den Akku nach jeder Nutzung auf.
- Wenn Sie den E-Scooter längere Zeit nicht nutzen, laden Sie ihn mindestens einmal im Monat auf. Beachten Sie: Wenn der Akku über einen längeren Zeitraum nicht geladen wird, geht er in einen Selbstschutzzustand über und lässt sich nicht mehr aufladen. Bitte wenden Sie sich in diesem Fall an Ihren Händler.
- Schließen Sie das Ladegerät beim Aufladen an den Ladeanschluss an, bevor Sie es mit der Steckdose verbinden.
- Die Anzeileuchte des Ladegeräts leuchtet während des Ladevorgangs rot; dies bedeutet, dass der Ladevorgang normal verläuft. Sobald die Kontrollleuchte grün leuchtet, ist der Ladevorgang abgeschlossen.
- Laden Sie den Akku nur mit dem Original-Ladegerät.
- Das Ladegerät ist mit einer Überladungsschutzfunktion ausgestattet. Sollte der E-Scooter zu 100 % aufgeladen sein, beendet das Ladegerät automatisch den Ladevorgang.
- Entsorgen Sie den Akku und den Scooter gemäß den geltenden Vorschriften in Ihrem Land.

Batterien

- Achten Sie beim Einlegen der Batterien auf die richtige Polarität.
- Setzen Sie Batterien keinen hohen Temperaturen aus und legen Sie sie nicht an Stellen ab, wo sich die Temperatur schnell erhöht, z. B. neben einem Feuer oder in die direkte Sonneneinstrahlung.
- Setzen Sie Batterien keiner übermäßigen Strahlungswärme aus, werfen Sie sie nicht ins Feuer oder bauen sie auseinander und versuchen Sie nicht, nicht aufladbare Batterien aufzuladen; könnten undicht werden oder explodieren.



- Batterien dürfen nicht verbrannt, mechanisch zerdrückt oder zerschnitten werden, da dies zu Explosionen führen könnte.
- Wird eine Batterie extrem hohen Temperaturen ausgesetzt, kann dies zu einer Explosion oder zu einem Austreten von brennbaren Flüssigkeiten oder Gasen führen.
- Wird eine Batterie einem extrem niedrigen Druck ausgesetzt, kann dies zu einer Explosion oder zu einem Austreten von brennbaren Flüssigkeiten oder Gasen führen.
- **VORSICHT:** Die Verwendung einer falschen Batterieart birgt das Risiko von Explosionen oder Geräteschäden.
- Verwenden Sie niemals unterschiedliche Batterien und vermischen Sie niemals neue Batterien mit alten Batterien.
- Verwenden Sie immer nur die angegebenen Batterien.

Entfernen des Akkus

EM-KS1A

- Um die Batterie zu entfernen, ziehen Sie die Gummifußmatte ab, lösen die 6 Schrauben auf dem Holzdeck und anschließend die 10 Schrauben, welche die Metallplatte sichern. Trennen Sie jetzt den Akkuanschluss und entfernen Sie ihn. Vergewissern Sie sich, dass es an den Akkuanschlüssen zu keinem Kurzschluss kommt. Entsorgen Sie den Akku unter Beachtung der örtlichen Vorschriften.

EM-KS2A

- Zum Entfernen der Batterie ziehen Sie die Gummifußmatte ab und entfernen die 11 Halteschrauben von der Metallplatte. Danach können Sie die Platte abnehmen, um die Batterie freizulegen. Trennen Sie jetzt den Akkuanschluss und entfernen Sie ihn. Vergewissern Sie sich, dass es an den Akkuanschlüssen zu keinem Kurzschluss kommt. Entsorgen Sie den Akku unter Beachtung der örtlichen Vorschriften.

Entsorgung dieses Geräts und von Akkus

- Entsorgen Sie dieses Produkt oder dessen Batterien niemals über den normalen Hausmüll. Geben Sie es entsprechend den gesetzlichen Regelungen vor Ort bei dem für das Recycling von WEEE vorgesehenen Sammelpunkt ab. Damit helfen Sie, Ressourcen einzusparen und die Umwelt zu schützen.
- In den meisten EU-Ländern gelten für die Entsorgung von Batterien besondere Gesetze und Vorschriften. Ein Recycling-Symbol auf Elektrogeräten, Verpackungen und Batterien erinnert die Benutzer an die korrekte Entsorgungsart. Nutzer werden darum gebeten, für gebrauchte Geräte und Batterien bestehende Rückgabereinrichtungen zu nutzen. Weitere Informationen erhalten Sie von Ihrem Händler oder den örtlichen Behörden.



angemessenen Menge Reinigungsmittel, um die Rückstände zu entfernen.

HINWEIS:

- *Benutzen Sie keinen Alkohol oder andere Lösungsmittel, damit keine korrosiven chemischen Produkte den Lack auf der Oberfläche der Karosserie und die inneren Strukturteile beschädigen.*
- *Benutzen Sie zum Reinigen des Scooters keinen Hochdruckwasserstrahl.*
- *Reinigen Sie den E-Scooter regelmäßig.*

Pflege und Wartung

- Wenn Sie den E-Scooter nicht benutzen, bewahren Sie ihn bitte in einer trockenen Umgebung auf, damit die elektronischen Komponenten nicht durch Feuchtigkeit beschädigt werden.
- Lagern Sie den E-Scooter nicht über einen längeren Zeitraum im Freien. Übermäßige Sonneneinstrahlung, hohe oder niedrige Temperaturen können den E-Scooter beschädigen und den Verschleiß von Reifen und Akkus beschleunigen.
- Berühren Sie die Bremsscheibe des E-Scooters nicht direkt nach dem Betätigen der Scheibenbremse – es besteht die Gefahr, sich durch die hohen Temperaturen zu verbrennen!
- Einstellung der Scheibenbremse: Ist die Bremse zu fest angezogen, lösen Sie leicht die Schraube, mit der das Bremsseil an der Scheibenbremse befestigt ist, mit dem mitgelieferten Sechskantschlüssel, um die Bremsspannung zu lösen. Verlängern Sie anschließend leicht die Position der Bremsseilschraube gegenüber dem letzten Mal. Ist die Bremse zu locker, gehen Sie in umgekehrter Weise vor und stellen das Bremsseil ein.
- Wenn Sie an Ihrem E-Scooter irgendwelche Beschädigungen bemerken, lagern Sie ihn wegen der potenziellen Brandgefahr nicht in Innenräumen.
- Wenn Sie Probleme mit der Pflege und Wartung Ihres E-Scooters haben, kontaktieren Sie für weitere Informationen Ihren Händler oder den SHARP-Support.

CE- und UKCA-Erklärung:

- Sharp Consumer Electronics Poland Sp. z o.o. erklärt hiermit, dass dieser E-Scooter den wesentlichen Anforderungen und weiteren entsprechenden Vorschriften der RED-Verordnung 2014/53/EU, der britischen Funkgeräteverordnung von 2017 und PN-EN 17128: 2021-03 entspricht.
- Der vollständige Text der EU-Konformitätserklärung ist unter folgendem Link verfügbar: www.sharpconsumer.com, und anschließend öffnen Sie den Download-Abschnitt Ihres Modells und wählen „CE-Erklärungen“.

Reinigung

- Wenn Sie Ihren E-Scooter reinigen, vergewissern Sie sich bitte, dass er ausgeschaltet, das Ladegerät ausgesteckt und der Deckel des Ladeanschlusses am Gerät abgedeckt ist.
- Wir empfehlen, ein weiches und leicht feuchtes Tuch zu verwenden. Bei hartnäckigen und schwer zu reinigenden Verschmutzungen benutzen Sie eine Zahnbürste und bürsten Sie die entsprechenden Stellen mehrmals, um die Rückstände zu entfernen. Nach dem Entfernen des Flecks verwenden Sie ein weiches, leicht feuchtes Tuch mit einer

Inhalt der Verpackung:

- E-Scooter
- Benutzerhandbuch
- Garantiekarte
- 1 x Inbusschlüssel
- 4 x Lenkerschrauben
- 1 x Ladegerät
- 1 x Netzkabel

Position der Teile

Beziehen Sie sich auf die Bilder  1 und  2 auf Seite 1.

1. Vorderlicht
2. Hinterradbremsebel
3. Haken/Stange-Klappschlossriegel
4. Stange-Schlossriegel
5. Vorderrad
6. Ständer
7. Akku-Position
8. Fußauflage
9. Lenker-Sperre
10. Rücklicht
11. Fußbremse
12. Elektromotor
13. Hinterbremse
14. Glocke
15. Display
16. Gas
17. Klappschlossriegel (**NUR EM-KS2A**)

Display

Beziehen Sie sich auf die Bilder  3 auf Seite 2.

1. Akku-Ladezustand
2. Licht an
3. Geschwindigkeitsmodus
4. Bluetooth-Modus (zur Verwendung in der App)
5. Geschwindigkeitseinheit
6. TACHOSTAND / FAHRT-Modus-Anzeige
7. TACHOSTAND / FAHRT-Details
8. Power (dies erscheint nach dem Einschalten etwa 2 Sekunden lang auf dem Display)
9. Geschwindigkeit
10. Licht-Taste
11. Ein-Aus-Schalter
12. USB-Ladebuchse

Tachostand/Fahrt

Der Tachostand zeigt die zurückgelegte Gesamtstrecke des E-Scooters an; Trip Info (Fahrtinfo) zeigt die zurückgelegte Strecke einer Fahrt an. Sie können zwischen Tachostand und Fahrt umschalten, indem Sie die Power-Taste drücken.

Lichter

Um die Vorder- und Rücklichter einzuschalten, drücken Sie einige Sekunden lang die Lichttaste. Um die Lichter auszuschalten, drücken Sie die Taste einige Sekunden lang.

HINWEIS: Die Vorder- und Rücklichter können nicht unabhängig voneinander gesteuert werden.

Geschwindigkeitsmodus

Um den Gang zu wechseln, drücken Sie kurz die Licht-Taste. Der Geschwindigkeitsmodus mit Änderung wird nach oben und dann nach unten gehen.

Höchstgeschwindigkeit in jedem Modus:

- Modus „Gehen“ – 6 km/h
- Modus „Mittel“ – 20 km/h
- Modus „Maximal“ – 25 km/h

Die Höchstgeschwindigkeit im Modus „Maximal“ ist 25 km/h.

Dies sind die Höchstgeschwindigkeiten für die einzelnen Geschwindigkeitsmodi; schneller als diese Geschwindigkeiten kann der E-Scooter in dem gewählten Modus nicht fahren.



Geschwindigkeit

Die Maßeinheiten für die Geschwindigkeit können in der App geändert werden.

Tempomat

Ihr E-Scooter ist mit einem Tempomat ausgestattet. Um den Tempomat zu aktivieren, halten Sie nach dem Erreichen der gewünschten Geschwindigkeit die Daumengas-Steuerung 9 Sekunden lang gedrückt. Wenn der Tempomat eingeschaltet wird, ertönt ein Piepton. Um den Tempomat auszuschalten, betätigen Sie die Handbremse.



Zusammenbau des Lenkers

- Beziehen Sie sich auf die Bilder  4 und  5 auf Seite 2 und bauen Sie den Lenker mit dem mitgelieferten Inbusschlüssel zusammen. Dies muss nur beim Auspacken des Produkts erfolgen; nach der Montage muss der Lenker nicht mehr abgenommen werden.
- Stecken Sie den Lenker in die Lenkerstange, wie es auf den Bildern gezeigt wird. Der Lenker muss wie abgebildet ausgerichtet werden. Bei der Montage des Lenkers ist darauf zu achten, dass keine Teile verbogen oder gebrochen werden.
- Vergewissern Sie sich, dass die Schrauben nicht zu fest angezogen sind. Außerdem muss der Lenker fest sitzen und darf nach dem Zusammenbau nicht wackeln.
- Prüfen Sie, dass das Bremskabel nicht geknickt oder beschädigt ist.

E-Scooter aufklappen und zusammenklappen

Wie erfolgt das Aufklappen?

Beziehen Sie sich auf die Bilder  6 auf Seite 3, um den E-Scooter aufzuklappen.

Drücken Sie mit einer Hand auf das hintere Schutzblech und heben Sie die Lenkerstange mit der anderen Hand an, so dass sie gerade steht – beziehen Sie sich auf Bild  6, Schritt 3. Wenn die Lenkerstange gerade ist, bewegt sie sich nicht weiter. Nach dem Verriegeln nutzen Sie zum Sichern den Klappschloss-Hebel. Dieser Hebel muss in der Verriegelungsposition möglichst nahe an der Lenkerstange liegen. Vergleichen Sie dazu Bild  6, Schritte 3 und 4.

Wie erfolgt das Zusammenklappen?

Beziehen Sie sich auf das Bild  7 auf Seite 3, um den E-Scooter zur Lagerung zusammenzuklappen.

Heben Sie den Klappschloss-Hebel wie in Schritt 1 gezeigt an, um die Lenkerstange zu lösen. Drücken Sie die Lenkerstange nach unten, wie es in Schritt 2 dargestellt wird, bis sie den Heckkotflügel berührt. Drücken Sie sie jetzt nach unten, sodass sie mit dem Haken am hinteren Kotflügel einrastet, wie in Schritt 3 gezeigt.

Beachten Sie: Am EM-KS2A befindet sich der Klappschloss-Riegel an der Seite des Displays – dies führt dazu, dass die Lenkerstange bei einer ordnungsgemäßen Platzierung leicht diagonal zur Fußauflage liegt.

Nutzung Ihres E-Scooters

Fahren

- Vor der Fahrt müssen Sie sich vergewissern, dass der E-Scooter gefahrlos benutzt werden kann und gemäß dieser Gebrauchsanweisung betrieben wird. Es ist entscheidend, dass Sie Sicherheitsausrüstung tragen und dass sich der Scooter in einem guten Zustand befindet.
- Wenn Sie Ihren E-Scooter zum ersten Mal benutzen, üben Sie die Handhabung fernab von öffentlichen Plätzen und tragen Sie eine Sicherheitsausrüstung. Wenn Sie mit Ihrem E-Scooter sicher umgehen können, dürfen Sie in der Nähe von anderen Personen und Fahrzeugen fahren.
- Halten Sie sich beim Fahren immer an die gesetzlichen Bestimmungen Ihres Landes.
- Überprüfen Sie vor jeder Fahrt, ob die Bremsen, Lampen und Reifen funktionieren, richtig eingestellt sind und sich in einem guten Zustand befinden.

Das sichere Fahren auf Ihrem E-Scooter:

- Tragen Sie unbedingt eine geeignete Sicherheitsausrüstung.
- Schalten Sie Ihren E-Scooter ein.
- Stellen Sie zuerst einen Fuß auf die Fußauflage und den anderen Fuß auf den Boden; treten Sie mit dem Fuß vom Boden ab, damit sich der Scooter nach vorne bewegt und drücken Sie langsam das Gas nach unten.

HINWEIS:

- Lehnen Sie sich beim Beschleunigen nach hinten, um das Gleichgewicht zu halten. Beim Abbremsen verlagern Sie Ihren Schwerpunkt, indem Sie sich nach vorne lehnen. So können Sie bequemer und sicherer fahren.

Bremsen

- Für ein ordnungsgemäßes Bremsen lassen Sie das Gaspedal los und betätigen Sie die Scheibenbremse, indem Sie den Bremshebel am Lenker betätigen. Die Betätigung der Scheibenbremse aktiviert auch die elektronische Bremse und Ihr Roller wird langsamer und hält schließlich an. Beim KS1 können Sie auch die Kotflügelbremse nutzen.

HINWEIS: Das Modell KS2 hat keine hintere Kotflügelbremse.

Modus „Gehen“

- Im Modus „Gehen“ blinkt das Bremslicht und zeigt an, dass Ihr Roller langsam fährt. Wenn Sie in den Modus „Mittel“ wechseln, hört das Bremslicht auf zu blinken.

Benutzen des Ständers

- Ihr E-Scooter hat einen eingebauten Ständer, mit dem Sie ihn parken können, ohne dass Sie ihn irgendwo anlehnen oder zur Aufbewahrung zusammenklappen müssen.
- Um den Ständer zu verwenden, drücken Sie ihn mit Ihrem Fuß nach unten, bis er einrastet. Lehnen Sie den E-Scooter auf den Ständer, damit er auf dem Boden steht. Benutzen Sie den Ständer nicht auf unebenen oder weichen Oberflächen.
- Um den Ständer einzuklappen, schieben Sie ihn mit dem Fuß nach oben und in die Karosserie des Scooters. Dort wird er einrasten. Vergewissern Sie sich vor dem Losfahren, dass der Ständer ordnungsgemäß eingerastet ist.
- Seien Sie vorsichtig, wenn Sie den Ständer benutzen, da dies bei einer falschen Anwendung zu Verletzungen führen kann.

Laden

- Vergewissern Sie sich, dass der Akku Ihres E-Scooters ordnungsgemäß aufgeladen ist, und halten Sie sich dabei an die unten aufgeführten Anweisungen:
1. Verbinden Sie das Ladekabel mit dem Ladeanschluss des E-Scooters an. Beziehen Sie sich auf das Bild  8 auf Seite 3 – dort sehen Sie die Position des Ladeanschlusses Ihres E-Scooters.

2. Schließen Sie das Netzkabel des Ladegeräts an die Netzsteckdose an.
- Sobald der Akku an das Ladegerät angeschlossen ist, lädt die Batterie auf und die Ladeanzeige leuchtet rot. Nach dem Abschluss des Ladevorgangs leuchtet die Ladeanzeige grün.
3. Trennen Sie das Batterie-ladegerät bei voller Ladung und bringen Sie die Gummikappe an der Ladebuchse des E-Scooters wieder an.

HINWEISE:

- Wenn Sie den Scooter nicht regelmäßig benutzen, sollten Sie den Akku jeden Monat aufladen.
- Laden Sie den Akku nicht im Freien auf.
- Laden Sie den Akku nicht auf, wenn das Kabel oder der Roller nass ist.
- Laden Sie den Akku nicht auf, wenn der Scooter eingeschaltet ist.
- Laden Sie den Akku nicht bei einer Umgebungstemperatur unter 1 °C auf.

USB-Ladebuchse

- Für Ihren Komfort befindet sich eine USB-Ladebuchse am Display-Modul. Um auf den Anschluss zuzugreifen, ziehen Sie die Anschlussabdeckung zur Seite.
- Die USB-Ladebuchse ist so konzipiert, dass Sie Ihr Mobilgerät geladen bleibt, während es mit Ihrem E-Scooter verwendet wird.

SHARP Life App

Installieren Sie die „SHARP Life“-App auf Ihrem Mobilfunkgerät, um in den Genuss der zusätzlichen Funktionen zu kommen. Dazu gehören:

- Geschwindigkeitskontrolle auf Ihrem Gerät.
- Ändern der Geschwindigkeit/Entfernungseinheiten zwischen Kilometern und Meilen.
- Einstellen der Höchstgeschwindigkeit.
- Sperren der Funktionen an Ihrem E-Scooter.
- Aktivieren des Tempomats.

Klicken Sie auf „Add Device“ (Gerät hinzufügen), wenn der E-Scooter eingeschaltet ist und das Bluetooth-Symbol auf dem Display blinkt. Ihr Gerät sucht Ihren E-Scooter automatisch. Vergewissern Sie sich, dass die Bluetooth-Funktion am E-Scooter aktiviert ist. Erlauben Sie Standortdienste, falls dies verlangt wird. Wenn das Gerät gefunden wurde, ist die Bluetooth-Kopplung abgeschlossen.

Um Ihren Scooter zur App hinzuzufügen, nutzen Sie eine der folgenden Methoden:

1. Gruppen erstellen.
2. Gerät aus dem vorherigen Konto erstellen.
3. Wenn der E-Scooter eingeschaltet ist, drücken Sie 4 Mal schnell hintereinander den Ein/Aus-Schalter.



<https://www.sharpconsumer.com/sharp-life-app>

Problembehandlung

Der E-Scooter bewegt sich nach dem Einschalten nicht.

Ursache/Handlung

Die Bremse wurde nicht ordnungsgemäß zurückgesetzt – dies unterbricht die Stromversorgung. / Setzen Sie die Bremse manuell zurück. Dies erfolgt durch ein Zurückschieben des Bremshebels in seine normale Position.

Der E-Scooter bewegt sich nur langsam oder gar nicht.**Ursache/Handlung**

Der Akku ist fast leer. / Der Akku muss ausgetauscht werden.

Der Motor startet und schaltet sich wieder ab.**Ursache/Handlung**

Der Akku ist fast leer. / Der Akku muss ausgetauscht werden.

Die Steuerung ist beschädigt. / Die Steuerung muss ersetzt werden.

Der Akkuanschluss ist lose. / Der Akkuanschluss muss überprüft werden.

Der Akku kann nicht geladen werden oder lädt langsam.**Ursache/Handlung**

Die Spannung ist nicht korrekt. / Der Akku muss ausgetauscht werden.

Der Akku lädt nicht.

Die Akkulaufzeit ist erschöpft. / Der Akku muss ausgetauscht werden.

Das Akkuladegerät bietet keinen Strom. / Ersetzen Sie das Akkuladegerät.

Das Ladekabel ist beschädigt. / Ersetzen Sie das Akkuladegerät.

Fehlercodes

Es können Fehlercodes angezeigt werden. Unter folgenden Bedingungen hält der E-Scooter an.

E0 – Kommunikationsfehler

E1 – Ungewöhnliche Stromstärke

E2 – Gas-Fehlfunktion

E3 – Bremsen-Fehlfunktion

E4 – MOS-Fehlfunktion / Überstrom-Fehlfunktion

E5 – Hall- / Motor-Fehlfunktion

E6 – Motor-Fehlfunktion

E7 – Niederspannung-Fehler

Wenn Sie Probleme haben, die sich nicht lösen lassen, kontaktieren Sie für weitere Informationen Ihren Händler oder den SHARP-Support.

Technische Daten

Modell	EM-KS1A	EM-KS1B	EM-KS1C	EM-KS2A	EM-KS2B	EM-KS2C
Größe auseinandergeklappt (B x H x L in mm)	470 x 1190 x 1065			470 x 1200 x 1180		
Größe zusammengeklappt (B x H x L in mm)	470 x 455 x 1065			470 x 498 x 1180		
Radgröße (Zoll)	8,5			10		
Größe der Fußplatte (B x L in mm)	162 x 460			160 x 483		
Fußplatte zur Oberseite der Lenkstange (mm)	1020			1025		
Boden zur Fußplatte (mm)	145			180		
Andere Spezifikationen						
Bremsentyp	Scheibenbremse / Abschal-Bremse / Fußbremse			Scheibenbremse / Abschal-Bremse		
Motortyp	bürstenloser Energiesparmotor					
Antriebsrad	Vorderseite			Rückseite		
Maximaler Fahrwinkel (Grad)	15°					
Max. Tragfähigkeit (kg)	120					
Höchstgeschwindigkeit (km/h)	25	25	20	25	25	20
Motorleistung (Watt)	350 W	250 W	350 W	350 W	250 W	350 W
Reichweite pro voller Ladung (km)	25			40		
Reifendruck	-			2,5 Bar (36 psi)		
Radtyp	Honeycomb-Reifen			aufblasbarer Reifen		
Gewicht (kg)	16			18,3		
USB-Ladebuchse	5 V; 0,5 A					
Akku						
Batterietyp (Ah)	18650-Lithiumbatterie					
Batteriekapazität (Ah)	6,6			10,4		
Batterie (Spannung)	36					
Batterie (elektrische Leistung)	237,6			374,4		
Ladezeit (Stunden)	4 bis 5			6 bis 8		
Akkuladegerät						
Wirksamkeit – Laden	87 %					
Stand-by-Leistung	TBA					
Modellname	FY0634201500					
Eingang	100 - 240 V AC, 50/60 Hz, 1,8 A (Max)					
Netzsteckertyp	Typ „Figure 8“. Leitung – C7, Ladegerät – C8					
Leistung	42 V DC, 1,5 A					
Hersteller und Adresse	Shenzhen Fuyuan Power Co., Ltd. 8F, A9 Bldg, Tiarui Industrial Park, Fuyong Town, Baoan District, Shenzhen, Guangdong, China					

Bluetooth	
Version	LE5.0 /BT7L 8.30
Maximaler übertragener Strom	10 dbm
Frequenzbänder	2,4 GHz
Anschlussmöglichkeit	Zur Verbindung des mobilen Geräts mit dem E-Scooter für die App-Funktionalität
Standards	Die Bluetooth®-Wortmarke und Bluetooth-Logos sind eingetragene Warenzeichen von Bluetooth, Inc.
Arbeitsumgebung	
Temperatur	-10 °C bis +45 °C
Lagertemperatur	-10 °C bis +25 °C
Relative Feuchtigkeit	Bis zu 75 % RH

IM RAHMEN EINES BESTREBENS NACH STÄNDIGER VERBESSERUNG BEHALTEN WIR UNS DAS RECHT VOR, JEDERZEIT UND OHNE ANGABE VON GRÜNDEN, TECHNISCHE DATEN ODER DAS DESIGN ZU VERÄNDERN.

Σημαντικές οδηγίες ασφάλειας



Διαβάστε αυτές τις οδηγίες ασφάλειας και λάβετε υπόψη τις ακόλουθες προειδοποιήσεις πριν λειτουργήσετε τη συσκευή:



Το σύμβολο του κεραυνού με το βελάκι εντός ισόπλευρου τριγώνου αποσκοπεί στην προειδοποίηση του χρήστη για την παρουσία αμόνυτης "επικίνδυνης τάσης" εντός του περιβλήματος του προϊόντος, επαρκούς μεγέθους ώστε να αποτελεί κίνδυνο ηλεκτροπληξίας.



Το θαυμαστικό εντός ισόπλευρου τριγώνου αποσκοπεί στην προειδοποίηση του χρήστη για την παρουσία σημαντικών οδηγιών λειτουργίας και συντήρησης (σέρβις) στα έντυπα που συνοδεύουν τη συσκευή.



Αυτό το σύμβολο σημαίνει ότι το προϊόν πρέπει να απορρίπτεται με φιλικό προς το περιβάλλον τρόπο και όχι μαζί με οικιακά απορρίμματα.



Τάση εναλλασσόμενου ρεύματος



Εξοπλισμός κλάσης II

Για την αποφυγή φωτιάς, έχετε πάντοτε σε απόσταση από το προϊόν αυτό κεριά ή άλλου είδους φλόγες.



ΣΗΜΑΝΤΙΚΟ: Διαβάστε προσεκτικά τις παρακάτω οδηγίες και φυλάξτε τις για μελλοντική αναφορά.

- Η Sharp δεν φέρει καμία ευθύνη για τραυματισμό/θάνατο που προκαλείται από εσφαλμένη χρήση.
- Η Sharp δεν φέρει καμία ευθύνη αν ο χρήστης δεν τηρεί τους τοπικούς νόμους και περιορισμούς.
- Να τηρείτε πάντοτε τους τοπικούς κανόνες κυκλοφορίας και τους κρατικούς νόμους και κανονισμούς κατά τη χρήση του e-scooter.
- Πάντοτε να τηρείτε το τοπικό όριο ταχύτητας. ΜΗΝ υπερβαίνετε το όριο ταχύτητας με το e-scooter.
- Φοράτε πάντοτε εξοπλισμό προστασίας κατά τη χρήση.
- Φοράτε πάντοτε κράνος ασφάλειας κατά την οδήγηση του e-scooter.
- Οδηγείτε πάντοτε κρατώντας το τιμόνι και με τα δύο χέρια, ποτέ μην οδηγείτε μόνο με το ένα χέρι.
- Μην οδηγείτε υπό κακές καιρικές συνθήκες.
- Στέκεστε στο κατάστρωμα του e-scooter και με τα δύο πόδια..
- Μη χρησιμοποιείτε αυτό το e-scooter να εκτελείτε ακροβατικά ή επικίνδυνες مانουβρες. Αυτό το scooter έχει σχεδιαστεί για ατομική χρήση.
- Μη μεταφέρετε άτομα ή αντικείμενα όπως σακούλες.
- Οδηγείτε αργά σε πολυσύχναστα μέρη.
- Διασφαλίστε πως όλες οι βίδες και τα δεσμάτα είναι σφικτά και φυσιολογικά πριν από τη χρήση.
- Βεβαιώνετε πως ο αναδιπλούμενος άξονας μπαίνει εισέρχεται στην υποδοχή κατά την ανόρθωση του e-scooter.
- Μην οδηγείτε σε ανώμαλο δρόμο, σε νερό, ή σε πάγο.
- Μην κάνετε ελιγμούς σε συνθήκες κίνησης και μην μετακινείστε με τρόπο απρόβλεπτο για τα άλλα άτομα.

- Μην οδηγείτε το e-scooter αν η ηλικία σας είναι εκτός του ορίου της χώρας σας.
- Μην οδηγείτε το e-scooter σε ταχύτητες πάνω από το όριο της χώρας σχετικά με τα e-scooter.
- Μη χρησιμοποιείτε το e-scooter αν έχει υποστεί βλάβη.
- Μη χρησιμοποιείτε το e-scooter αν εκπέμπεται περίεργη οσμή από την μπαταρία ή/και θερμαίνεται.
- Μη χρησιμοποιείτε το e-scooter αν διαρρέει υγρό από αυτό. Αποφεύγετε την επαφή και τοποθετήστε το μακριά από παιδιά.
- Πριν από τη χρήση, βεβαιωθείτε πως το e-scooter δεν έχει υποστεί βλάβη. Μην το οδηγείτε αν έχει υποστεί βλάβη.
- Βεβαιωθείτε πως έχετε διαβάσει όλο το εγχειρίδιο χρήστη πριν χρησιμοποιήσετε το e-scooter.
- Μάθετε πώς να οδηγείτε το e-scooter πριν το χρησιμοποιήσετε σε δημόσιο χώρο.
- Αυτό το scooter μπορεί να αναγνωριστεί από το μοντέλο και τον αριθμό σειράς που βρίσκεται στην ονομαστική πινακίδα.
- Η προώθηση επιτυγχάνεται μέσω ηλεκτροκινητήρα που βρίσκεται στον κινητήριο τροχό.
- Μόνο ένα άτομο μπορεί να οδηγεί το e-scooter.
- Μην τροποποιείτε αυτό το scooter με οποιονδήποτε τρόπο.
- Μη χρησιμοποιείτε οποιαδήποτε εξαρτήματα ή αξεσουάρ εκτός και αν συστήνονται ή εγκρίνονται από τη SHARP.
- Οδηγείτε το e-scooter σε επίπεδες επιφάνειες. Μην υπερβαίνετε την προδιαορισμένη γωνία κλίσης.
- Η εσφαλμένη χρήση μειώνει τη διάρκεια ζωής αυτού του e-scooter.
- Προσοχή, τα φρένα και τα σχετικά εξαρτήματα μπορεί να θερμανθούν κατά τη χρήση. Μην τα αγγίζετε μετά τη χρήση.

Προειδοποιήσεις μπαταρίας και φορτιστή

- Μην ενεργοποιείτε το e-scooter κατά τη διάρκεια της φόρτισης.
- Αφού φορτιστεί πλήρως η μπαταρία, αποσυνδέστε το καλώδιο φόρτισης.
- Η ένδειξη μπαταρίας στην οθόνη εμφανίζει την υπόλοιπη διάρκεια της μπαταρίας.
- Αν η ένδειξη φόρτισης μπαταρίας αναβοσβήνει στην οθόνη, σταματήστε την οδήγηση και φορτίστε την μπαταρία.
- Φορτίζετε την μπαταρία μετά από κάθε χρήση.
- Αν το e-scooter δεν χρησιμοποιείται για αρκετό καιρό, φορτίζετε το τουλάχιστον μία φορά τον μήνα. Σημειώστε πως αν δεν φορτιστεί η μπαταρία για μεγάλο χρονικό διάστημα, η μπαταρία μεταβαίνει σε κατάσταση αυτοπροστασίας και δεν μπορεί να φορτίζεται. Σε αυτή την περίπτωση, επικοινωνήστε με τον εμπορικό αντιπρόσωπο.
- Κατά τη φόρτιση, συνδέστε τον φορτιστή στη θύρα φόρτισης πριν τον συνδέσετε στην πρίζα στον τοίχο.
- Κατά τη φόρτιση, η ενδεικτική λυχνία του φορτιστή είναι κόκκινη. Αυτό σημαίνει πως η φόρτιση εξελίσσεται κανονικά. Όταν η ενδεικτική λυχνία γίνει πράσινη, η φόρτιση έχει ολοκληρωθεί.
- Χρησιμοποιείτε μόνο τον αυθεντικό φορτιστή για να φορτίζετε την μπαταρία.
- Ο φορτιστής έχει μια λειτουργία προστασίας έναντι υπερφόρτισης: αν το e-scooter φορτιστεί 100%, ο φορτιστής σταματά αυτόματα τη φόρτιση.
- Απορρίπτετε τις μπαταρίες και τα scooter σύμφωνα με τους ισχύοντες κανονισμούς στη χώρα σας.

Μπαταρίες

- Παρατηρήστε τη σωστή πολικότητα κατά την εισαγωγή των μπαταριών.
- Μην εκθέτετε τις μπαταρίες σε υψηλές θερμοκρασίες και μην τις τοποθετείτε σε θέσεις όπου η θερμοκρασία μπορεί να αυξηθεί γρήγορα, π.χ. κοντά σε φωτιά ή σε άμεσο ηλιακό φως.
- Μην εκθέτετε τις μπαταρίες σε υπερβολική εκπνεόμενη θερμότητα, μην τις πετάτε στη φωτιά, μην τις αποσυρμαριολογείτε και μην επιχειρείτε να επαναφορτίσετε μη επαναφορτιζόμενες μπαταρίες, καθώς υπάρχει πιθανότητα διαρροής ή έκρηξης.



- Η απόρριψη μπαταρίας σε φωτιά ή η μηχανική σύνθλιψη ή κοπή μπαταρίας μπορεί να οδηγήσουν σε έκρηξη.
- Η διατήρηση μπαταρίας σε περιβάλλον με εξαιρετικά υψηλή θερμοκρασία περιβάλλοντος μπορεί να έχει ως αποτέλεσμα έκρηξη ή τη διαρροή εύφλεκτου υγρού ή αερίου.
- Μπαταρία που υπόκειται σε εξαιρετικά χαμηλή ατμοσφαιρική πίεση μπορεί να έχει ως αποτέλεσμα έκρηξη ή τη διαρροή εύφλεκτου.
- **ΠΡΟΣΟΧΗ:** Κίνδυνος έκρηξης ή πρόκλησης ζημιάς σε εξοπλισμό, αν χρησιμοποιηθεί λάθος τύπος μπαταριών.
- Ποτέ μη χρησιμοποιείτε διαφορετικές μπαταρίες μαζί ή αναμειγνύετε μαζί νέες και παλιές μπαταρίες.
- Μη χρησιμοποιείτε μπαταρίες πέραν εκείνων που προσδιορίζονται.

Αφαίρεση μπαταρίας

EM-KS1A

- Για να αφαιρέσετε την μπαταρία, αφαιρέστε τραβώντας το ελαστικό πατάκι και αφαιρέστε τις 6 βίδες συγκράτησης στο ξύλινο κατάστρωμα και, στη συνέχεια, τις 10 βίδες στήριξης της μεταλλικής πλάκας. Τώρα αποσυνδέστε τον σύνδεσμο της μπαταρίας και αφαιρέστε την. Βεβαιωθείτε πως οι ακροδέκτες της μπαταρίας δεν έχουν βραχυκυκλώσει. Απορρίψτε την μπαταρία όπως καθορίζεται από τους τοπικούς κανονισμούς.

EM-KS2A

- Για να αφαιρέσετε την μπαταρία, αφαιρέστε τραβώντας το ελαστικό πατάκι και αφαιρέστε τις 11 βίδες συγκράτησης από τη μεταλλική πλάκα. Η πλάκα μπορεί τώρα να αφαιρεθεί αποκαλύπτοντας την μπαταρία. Τώρα αποσυνδέστε τον σύνδεσμο της μπαταρίας και αφαιρέστε την. Βεβαιωθείτε πως οι ακροδέκτες της μπαταρίας δεν έχουν βραχυκυκλώσει. Απορρίψτε την μπαταρία όπως καθορίζεται από τους τοπικούς κανονισμούς.

Απόρριψη του εξοπλισμού και μπαταριών

- Μην απορρίπτετε το προϊόν αυτό ή τις μπαταρίες του με τα οικιακά απορρίματα γενικής φύσης. Επιστρέψτε την σε προσδιορισμένο σημείο περιουλολής για την ανακύκλωση ΑΗΗΕ (Αποβλήτων Ηλεκτρικού Ηλεκτρονικού Εξοπλισμού) σύμφωνα με την τοπική νομοθεσία. Κάνοντάς το αυτό, συμβάλλετε στη συντήρηση πόρων και στην προστασία του περιβάλλοντος.
- Η νομοθεσία των περισσότερων χωρών της ΕΕ περιέχει ρυθμιστικές διατάξεις για την απόρριψη μπαταριών. Το σύμβολο της ανακύκλωσης εμφανίζεται σε ηλεκτρικό εξοπλισμό, στη συσκευασία και στις μπαταρίες ως υπενθύμιση προς τους χρήστες για τη σωστή απόρριψη αυτών των στοιχείων. Οι χρήστες απαιτείται να χρησιμοποιούν τις υφιστάμενες μονάδες επιστροφής χρησιμοποιημένου εξοπλισμού και μπαταριών. Επικοινωνήστε με τον τοπικό σας έμπορο ή τις τοπικές αρχές για περισσότερες πληροφορίες.



χρησιμοποιήστε μια οδοντόβουρτσα και βουρτίστε επανειλημμένα για να τα αφαιρέσετε. Αφού απομακρύνετε τον λεκέ, χρησιμοποιήστε ένα μαλακό και ελαφρώς υγρό πανί με κατάλληλη ποσότητα απορρυπαντικού για να αφαιρέσετε τα υπολείμματα.

ΣΗΜΕΙΩΣΕΙΣ:

- *Μη χρησιμοποιείτε οινόπνευμα ή άλλους διαλύτες για να αποφύγετε την πρόκληση ζημιάς από διαβρωτικά χημικά προϊόντα στη βαφή της επιφάνειας του σώματος και στα εσωτερικά δομικά τμήματα.*
- *Μη χρησιμοποιείτε ψεκαστήρες νερού υψηλής πίεσης για να καθαρίσετε το scooter.*
- *Καθαρίστε το e-scooter τακτικά.*

Φροντίδα και συντήρηση

- Όταν δεν χρησιμοποιείτε το e-scooter, αποθηκεύστε το σε στεγνό περιβάλλον για την αποφυγή ζημιάς στα ηλεκτρονικά εξαρτήματα από υγρασία.
- Μην αποθηκεύετε το e-scooter σε εξωτερικό χώρο για παρατεταμένο χρονικό διάστημα. Διαφορετικά θα εκτεθεί υπερβολικά σε ηλιακό φως, ενώ η υψηλή ή χαμηλή θερμοκρασία μπορεί να προκαλέσει βλάβη στο e-scooter και να επιταχύνει τη φθορά των ελαστικών και των μπαταριών.
- Μην αγγίζετε το δισκόφρενο αμέσως μετά τη χρήση του δισκόφρενου του ηλεκτρικού scooter, καθώς υπάρχει κίνδυνος εγκαύματος από υψηλή θερμοκρασία!
- Ρύθμιση δισκόφρενου: Αν το φρένο είναι πολύ σκληρό, χρησιμοποιήστε το παρεχόμενο εξαγωνικό κλειδί για να χαλαρώσετε ελαφρώς τη βίδα που συγκρατεί το καλώδιο του φρένου στο δισκόφρενο ώστε να μειωθεί η ένταση του φρένου. Στη συνέχεια εκτείνετε ελαφρώς τη θέση του κοχλία του καλωδίου του φρένου ως προς την προηγούμενη θέση του. Αν το φρένο είναι πολύ χαλαρό, πραγματοποιήστε την αντίθετη διαδικασία και ρυθμίστε το καλώδιο του φρένου.
- Αν εντοπίσετε οποιαδήποτε βλάβη στο e-scooter σας, μην το αποθηκεύετε σε εσωτερικό χώρο λόγω πιθανού κινδύνου φωτιάς.
- Αν αντιμετωπίσετε οποιοδήποτε ζήτημα σχετικά με τη φροντίδα και τη συντήρηση του e-scooter, επικοινωνήστε με τον εμπορικό σας αντιπρόσωπο ή με την υποστήριξη της SHARP για συμβουλές.

Δήλωση CE και UKCA:

- Με το παρόν, η Sharp Consumer Electronics Poland sp. z o.o. δηλώνει πως αυτό το e-scooter συμμορφώνεται με τις ουσιαστικές απαιτήσεις και άλλες σχετικές διατάξεις της Οδηγίας Ραδιοεξοπλισμού 2014/53/ΕΕ, τους Κανονισμούς Ραδιοεξοπλισμού HB 2017 και το πρότυπο PN-EN 17128: 2021-03
- Το πλήρες κείμενο της δήλωσης συμμόρφωσης ΕΕ είναι διαθέσιμο ακολουθώντας τον σύνδεσμο www.sharpconsumer.com και στη συνέχεια μεταβαίνοντας στην ενότητα λήψεων του μοντέλου σας και επιλέγοντας "Δηλώσεις CE".

Εκκαθάριση

- Κατά τον καθαρισμό του e-scooter, βεβαιώνεστε πως είναι απενεργοποιημένο, ο φορτιστής μπαταρίας έχει αποσυνδεθεί και ότι το καπάκι της θύρας φόρτισης στη συσκευή είναι στη θέση του.
- Συστήνεται να χρησιμοποιείτε ένα μαλακό και ελαφρώς υγρό πανί. Αν παραμείνουν υπολείμματα βρομιάς που καθαρίζονται δύσκολα,

Περιεχόμενα συσκευασίας:

- E-scooter
- Εγχειρίδιο χρήστη
- Κάρτα εγγύησης
- 1 x κλειδί άλεν
- 4 x βίδες τιμονιού
- 1 x φορτιστής
- 1 x καλώδιο τροφοδοσίας

Θέση εξαρτημάτων

Ανατρέξτε στις εικόνες  1 και  2 στη σελίδα 1.

1. Εμπρόσθιο φως
2. Μοχλός πίσω φρένου
3. Άγκιστρο/αρπάγη ασφάλισης αναδίπλωσης στελέχους στήριξης τιμονιού
4. Μοχλός ασφάλισης στελέχους στήριξης τιμονιού
5. Εμπρόσθιος τροχός
6. Βραχίονας στήριξης
7. Θέση μπαταρίας
8. Βάση
9. Ασφάλιση τιμονιού
10. Πίσω φως
11. Ποδοκίνητο φρένο
12. Ηλεκτροκίνητηρας
13. Πίσω φρένο
14. Κουδούνι
15. Προβολή
16. Επιταχυντής
17. Αρπάγη ασφάλισης αναδίπλωσης (**EM-KS2A μόνο**)

Προβολή

Ανατρέξτε στις εικόνες  3 στη σελίδα 2.

1. Επίπεδο μπαταρίας
2. Αναμμένα φώτα
3. Λειτουργία ταχύτητας
4. Λειτουργία Bluetooth (για χρήση με εφαρμογή)
5. Μονάδα ταχύτητας
6. Ένδειξη λειτουργίας ODO / TRIP
7. Λεπτομέρειες ODO / TRIP
8. Ισχύς (αυτό εμφανίζεται στην οθόνη για περίπου 2 δευτερόλεπτα μετά την ενεργοποίηση)
9. Ταχύτητα
10. Κομπι φωτισμού
11. Κομπι ισχύος
12. Υποδοχή φόρτισης USB

Οδο/Trip

Το στοιχείο Οδο παρουσιάζει τη συνολική απόσταση που έχει διανύσει το e-scooter. Οι πληροφορίες Trip δείχνουν την απόσταση μιας μεμονωμένης διαδρομής. Είναι δυνατό να εναλλάσσονται οι πληροφορίες Οδο και Trip πατώντας σύντομα το κομπι ισχύος.

Φώτα

Για να ανάψετε το εμπρόσθιο και το πίσω φως, πατήστε το κομπι φωτισμού για λίγα δευτερόλεπτα. Για να σβήσετε τα φώτα, πατήστε το κομπι για λίγα δευτερόλεπτα.

ΣΗΜΕΙΩΣΗ: το εμπρόσθιο και το πίσω φως δεν μπορούν να ελεγχθούν ανεξάρτητα.

Λειτουργία ταχύτητας

Για να αλλάξετε σχέση, πατήστε το κομπι φωτισμού γρήγορα. Η

λειτουργία ταχύτητας με αλλαγή θα μεταβεί προς τα πάνω και στη συνέχεια προς τα κάτω.

Μέγιστη ταχύτητα σε κάθε σχέση:

- Λειτουργία περπατήματος - 6km/h
- Μεσαία λειτουργία - 20km/h
- Μέγιστη λειτουργία - 25km/h

Η μέγιστη ταχύτητα για την μέγιστη λειτουργία είναι 25 km/h.

Σημειώστε πως αυτές είναι οι μέγιστες ταχύτητας που μπορούν να επιτευχθούν σε κάθε λειτουργία ταχύτητας. Το e-scooter δεν μπορεί να κινηθεί ταχύτερα από αυτές τις ταχύτητες στην επιλεγμένη λειτουργία ταχύτητας.



Ταχύτητα

Η μονάδα ταχύτητας μπορεί να αλλάξει από την εφαρμογή.

Έλεγχος πορείας

Το e-scooter διαθέτει έλεγχο πορείας. Για να τον ενεργοποιήσετε, όταν φτάσετε στην επιθυμητή ταχύτητα, κρατήστε πατημένο τον έλεγχο επιταχυντή στον αντίχειρα για 9 δευτερόλεπτα. Θα ακουστεί ένας ήχος μπλιπ όταν ενεργοποιηθεί ο έλεγχος πορείας. Για να απελευθερώσετε τον έλεγχο πορείας, ενεργοποιήστε το χειροκίνητο φρένο.



Συναρμολόγηση τιμονιού

- Όπως φαίνεται στις εικόνες  4 και  5 στη σελίδα 2, συναρμολογήστε το τιμόνι με το παρεχόμενο κλειδί άλεν. Αυτό πρέπει να πραγματοποιηθεί μόνο κατά την αφαίρεση του προϊόντος από τη συσκευασία. Το τιμόνι δεν χρειάζεται να αφαιρεθεί αφού συναρμολογηθεί.
- Πέραστε το τιμόνι μέσα από το στέλεχος στήριξης όπως φαίνεται στις εικόνες. Ο προσανατολισμός του τιμονιού πρέπει να συμφωνεί με τις εικόνες. Κατά τη συναρμολόγηση του τιμονιού, προσέχετε να μη λυγίσετε ή σπάσετε κανένα εξάρτημα.
- Βεβαιωθείτε πως οι βίδες δεν είναι υπερβολικά σφιγμένες και πως το τιμόνι έχει στερεωθεί γερά και δεν είναι χαλαρό.
- Βεβαιωθείτε πως το καλώδιο του φρένου δεν τσακίζει και δεν έχει υποστεί βλάβη.

Ανόρθωση και αναδίπλωση του e-scooter

Τρόπος ανόρθωσης

Όπως φαίνεται στις εικόνες  6 στη σελίδα 3 ανορθώστε το e-scooter.

Πιέστε τον πίσω προφυλακτήρα προς τα κάτω με το ένα χέρι και χρησιμοποιήστε το άλλο για να ανυψώσετε το στέλεχος στήριξης του τιμονιού ώστε να είναι ευθύ, όπως φαίνεται στην εικόνα  6 βήμα 3. Όταν ευθυγραμμιστεί, δεν μπορεί να μετακινηθεί άλλο. Αφού κλειδώσει, χρησιμοποιήστε τον μοχλό ασφάλισης αναδίπλωσης για να εξασφαλίσετε τη θέση του. Αυτό ο μοχλός πρέπει να είναι όσο το δυνατόν πιο κοντά στο στέλεχος στήριξης του τιμονιού στην κλειδωμένη του θέση. Ανατρέξτε στην εικόνα  6 βήμα 3 και 4.

Τρόπος αναδίπλωσης

Όπως φαίνεται στις εικόνες  7 στη σελίδα 3 αναδίπλώστε το e-scooter για φύλαξη.

Ανασηκώστε τον μοχλό ασφάλισης αναδίπλωσης όπως φαίνεται στο βήμα 1 για να απελευθερώσετε το στέλεχος στήριξης του τιμονιού. Ωθήστε το στέλεχος στήριξης του τιμονιού προς τα κάτω όπως φαίνεται στο βήμα 2 ώσπου να αγγίξει τον πίσω προφυλακτήρα. Τώρα πιέστε το προς τα κάτω ώστε να συνδεθεί με το άγκιστρο στον πίσω προφυλακτήρα, όπως φαίνεται στο βήμα 3.

Σημειώστε πως στο μοντέλο EM-KS2A η συγκράτηση ασφάλισης αναδίπλωσης βρίσκεται στη μία πλευρά της οθόνης, με αποτέλεσμα ο βραχίονας στήριξης να είναι ελαφρώς διαγώνιος στη βάση, όταν τοποθετείται σωστά.

Χρήση του e-scooter

Οδήγηση

- Πριν από την οδήγηση, βεβαιωθείτε πως αυτό είναι ασφαλές, και ότι η λειτουργία του e-scooter λαβαίνει χώρα σύμφωνα με αυτό το εγχειρίδιο χρήστη. Είναι σημαντικό να φοράτε εξοπλισμό ασφάλειας και να διατηρείτε το scooter σε καλή κατάσταση.
- Αν χρησιμοποιήσετε το e-scooter για πρώτη φορά, εξασκηθείτε στη χρήση του μακριά από δημόσιους χώρους και φορώντας εξοπλισμό ασφάλειας. Όταν νιώθετε σιγουριά για τη χρήση του e-scooter, μπορείτε να το λειτουργήσετε κοντά σε άλλα άτομα και οχήματα.
- Όταν οδηγείτε, τηρείτε πάντοτε τις τοπικές απαιτήσεις της χώρας σας.
- Πριν οδήγησετε, ελέγχετε αν τα φώτα και τα ελαστικά λειτουργούν, έχουν ρυθμιστεί σωστά και βρίσκονται σε καλή κατάσταση.

Για να οδηγείτε το e-scooter με ασφάλεια

- Βεβαιωθείτε πως φοράτε κατάλληλο εξοπλισμό ασφάλειας.
- Ενεργοποιήστε το e-scooter.
- Τοποθετήστε πρώτα το ένα πόδι πάνω στη βάση και το άλλο πόδι στο έδαφος, ωθήστε με το πόδι σας ώστε να κινήσει το scooter προς τα εμπρός και, σιγά σιγά, πιέστε τον επιταχυντή.

ΣΗΜΕΙΩΣΗ:

- Κατά την επιτάχυνση, γείρετε προς τα πίσω για να διατηρήσετε το κέντρο βάρους σας. Κατά την επιβράδυνση, μετακινήστε το κέντρο βάρους σας γέροντας προς τα εμπρός. Έτσι η οδήγησή σας γίνεται πιο άνετη και ασφαλής.

Πέδηση

- Για σωστό φρενάρισμα, αφήστε τον επιταχυντή και ενεργοποιήστε το δισκόφρενο πιέζοντας τον μοχλό φρένου στο τιμόνι. Χρησιμοποιώντας το δισκόφρενο, λειτουργεί επίσης και το ηλεκτρονικό φρένο και το scooter επιβραδύνει και σταματά. Επίσης είναι δυνατό να χρησιμοποιήσετε το φρένο προφυλακτήρα στο KS1.

ΣΗΜΕΙΩΣΗ: Το μοντέλο KS2 δεν έχει φρένο πίσω προφυλακτήρα.

Λειτουργία περπατήματος

- Στη λειτουργία περπατήματος, το φως του φρένου αναβοσβήνει για να υποδείξει πως το scooter κινείται αργά. Κατά τη μετάβαση σε μεσαία λειτουργία, το φως του φρένου θα πάψει να αναβοσβήνει.

Χρήση του βραχίονα στήριξης.

- Το e-scooter έχει ενσωματωμένο στήριγμα που επιτρέπει τη στάθμευση του χωρίς να χρειάζεται να ακουμπά κάπου και χωρίς να πρέπει να αναδιπλωθεί για φύλαξη.
- Για να χρησιμοποιήσετε το ν βραχίονα στήριξης, πιέστε τον με το πόδι σας προς τα κάτω ώσπου να κλειδώσει στη θέση του. Γείρετε το e-scooter ώστε να σταθεί στο έδαφος. Μη χρησιμοποιείται τον βραχίονα στήριξης σε ανώμαλες ή μαλακές επιφάνειες.
- Για να απελευθερώσετε τον βραχίονα στήριξης, χρησιμοποιήστε το πόδι σας για να τον ωθήσετε προς τα πάνω και μέσα στο σώμα του scooter. Θα κλειδώσει στη θέση του. Βεβαιωθείτε πως ο βραχίονας στήριξης έχει επανέλθει σωστά σε θέση φύλαξης πριν την οδήγηση.
- Προσέχετε κατά το άνοιγμα του βραχίονα στήριξης, καθώς μπορεί να προκληθεί τραυματισμός αν δεν χρησιμοποιηθεί σωστά.

Φόρτιση

- Βεβαιωθείτε πως η μπαταρία που έχει τοποθετηθεί στο e-scooter έχει φορτιστεί σωστά ακολουθώντας τις παρακάτω οδηγίες:
1. Συνδέστε τον αγωγό φόρτισης στη θύρα φόρτισης του e-scooter. Ανατρέξτε στην εικόνα  8 στη σελίδα 3 για τη θέση της θύρας φόρτισης στο e-scooter.
 2. Συνδέστε το καλώδιο ρεύματος του φορτιστή στην πρίζα ρεύματος.
- Αφού συνδεθεί στον φορτιστή μπαταρίας, η μπαταρία αρχίζει να φορτίζει και η ένδειξη φόρτισης φωτίζεται με κόκκινο χρώμα. Αφού ολοκληρωθεί η φόρτιση, η ένδειξη φόρτισης γίνεται πράσινη.

3. Απουσνδέστε τον φορτιστή μπαταρίας όταν ολοκληρωθεί η πλήρης φόρτιση και τοποθετήστε ξανά το ελαστικό πώμα στην υποδοχή φόρτισης του e-scooter.

ΣΗΜΕΙΩΣΕΙΣ:

- Αν δεν χρησιμοποιείται τακτικά το scooter, συστήνεται να φορτίζετε την μπαταρία του κάθε μήνα.
- Μη φορτίζετε την μπαταρία σε εξωτερικό χώρο.
- Μη φορτίζετε αν το καλώδιο του scooter είναι βρεγμένο.
- Μη φορτίζετε όταν το scooter είναι ενεργοποιημένο.
- Μη φορτίζετε την μπαταρία αν η θερμοκρασία περιβάλλοντος είναι κάτω από 1C.

Υποδοχή φόρτισης USB

- Μια υποδοχή φόρτισης USB έχει τοποθετηθεί σε βολική θέση στη μονάδα της οθόνης. Για πρόσβαση στην υποδοχή, τραβήξτε το κάλυμμα της υποδοχής στη μια πλευρά.
- Η υποδοχή φόρτισης USB έχει σχεδιαστεί ώστε να επιτρέπει στη φορητή σας συσκευή να παραμείνει φορτισμένη ενώ χρησιμοποιείται μαζί με το e-scooter.

SHARP Life Εφαρμογή

Προσθέστε την εφαρμογή SHARP Life στη φορητή σας συσκευή για να απολαμβάνετε τα οφέλη των πρόσθετων λειτουργιών. Αυτά περιλαμβάνουν τα εξής:

- Παρακολούθηση ταχύτητας από τη συσκευή σας.
- Αλλαγή μονάδας ταχύτητας/απόστασης ανάμεσα σε χιλιόμετρα και μίλια.
- Ρύθμιση μέγιστης ταχύτητας.
- Κλείδωμα των λειτουργιών του e-scooter.
- Ενεργοποίηση ελέγχου πορείας.

Κάντε κλικ στο "Add Device" («Προσθήκη συσκευής»), αφού ενεργοποιήσετε το e-scooter και αναβοσβήνει το εικονίδιο Bluetooth στην οθόνη.

Η συσκευή σας εκτελεί αυτόματη σάρωση για το e-scooter. Βεβαιωθείτε πως η λειτουργία Bluetooth έχει ενεργοποιηθεί στο e-scooter. Επιτρέψτε τις υπηρεσίες τοποθεσίας, αν σας ζητηθεί.

Αφού εντοπιστεί η συσκευή, ολοκληρώνεται η ζεύξη Bluetooth.

Για να προσθέσετε το scooter σας στην εφαρμογή, χρησιμοποιήστε μια από τις παρακάτω μεθόδους:

1. Δημιουργήστε ομάδες.
2. Αφαιρέστε τη συσκευή από τον προηγούμενο λογαριασμό.
3. Με το e-scooter ενεργοποιημένο, πατήστε το κουμπί ισχύος γρήγορα 4 φορές.



<https://www.sharpconsumer.com/sharp-life-app>

Επίλυση προβλημάτων

Το e-scooter δεν κινείται μετά την έναρξη λειτουργίας..

Αιτία / Ενέργεια

Το φρένο δεν αναίρεθηκε πλήρως, γεγονός που διακόπτει την τροφοδοσία ισχύος. / Εκτελέστε χειροκίνητη επαναφορά του φρένου. Αυτό μπορεί να επιτευχθεί ωθώντας τον μοχλό του φρένου ώστε να επανέλθει στην κανονική του θέση.

Το e-scooter κινείται με χαμηλή ταχύτητα ή δεν κινείται καθόλου.

Αιτία / Ενέργεια

Χαμηλή στάθμη μπαταρίας. / Απαιτείται αντικατάσταση μπαταρίας.

Ο κινητήρας ξεκινά και απενεργοποιείται ξανά.**Αιτία / Ενέργεια**

Χαμηλή στάθμη μπαταρίας. / Απαιτείται αντικατάσταση μπαταρίας.
Βλάβη της μονάδας ελεγκτή. / Απαιτείται αντικατάσταση μονάδας ελεγκτή.
Χαλαρή σύνδεση μπαταρίας. / Πρέπει να ελεγχθούν οι συνδέσεις της μπαταρίας.

Η μπαταρία δεν μπορεί να φορτιστεί ή φορτίζει αργά.**Αιτία / Ενέργεια**

Εσφαλμένη τάση. / Απαιτείται αντικατάσταση μπαταρίας.

Η μπαταρία δεν φορτίζει.

Η διάρκεια ζωής της μπαταρίας έφτασε στο τέλος της. / Απαιτείται αντικατάσταση μπαταρίας.

Ο φορτιστής της μπαταρίας δεν παρέχει ισχύ. / Αντικαταστήστε τον φορτιστή μπαταρίας.

Βλάβη στο καλώδιο φόρτισης. / Αντικαταστήστε τον φορτιστή μπαταρίας.

Κωδικός σφάλματος

Είναι πιθανό να εμφανιστούν στην οθόνη κωδικοί σφαλμάτων. Η λειτουργία του e-scooter διακόπτεται υπό αυτές τις συνθήκες.

E0 – Σφάλμα επικοινωνίας

E1 – Μη φυσιολογική ένταση ρεύματος

E2 – Αστοχία επιταχυντή

E3 – Αστοχία φρένου

E4 – Αστοχία MOS / Αστοχία υπερβολικής έντασης ρεύματος

E5 – Αστοχία αισθητήρα Hall / κινητήρα

E6 – Αστοχία κινητήρα

E7 – Σφάλμα χαμηλής τάσης

Αν αντιμετωπίσετε οποιοδήποτε ζήτημα που δεν μπορεί να επιλυθεί, επικοινωνήστε με τον εμπορικό σας αντιπρόσωπο ή με την υποστήριξη της SHARP για συμβουλές.

Τεχνικές προδιαγραφές

Μοντέλο	EM-KS1A	EM-KS1B	EM-KS1C	EM-KS2A	EM-KS2B	EM-KS2C
Διαστάσεις σε πλήρη ανάπτυξη (Π x Υ x Μ σε mm)	470 x 1190 x 1065			470 x 1200 x 1180		
Διαστάσεις αναδιπλωμένου (Π x Υ x Μ σε mm)	470 x 455 x 1065			470 x 498 x 1180		
Μέγεθος τροχού (ίντσες)	8,5			10		
Μέγεθος πλάκας ποδιού (Π x Μ σε mm)	162 x 460			160 x 483		
Πλάκα ποδιού ως κορυφή τιμονιού (mm)	1020			1025		
Έδαφος ως πλάκα ποδιού (mm)	145			180		
Άλλες προδιαγραφές						
Τύπος φρένου	Δισκόφρενο / Φρένο απενεργοποίησης ισχύος / Ποδοκίνητο φρένο			Δισκόφρενο / Φρένο απενεργοποίησης ισχύος		
Τύπος κινητήρα	κινητήρας εξοικονόμησης ενέργειας χωρίς ψήκτρες					
Κινητήριος τροχός	Εμπρόσθιος			Πίσω		
Μέγιστη κλίση ανάβασης (μοίρες)	5%~15°					
Μέγιστο φορτίο (kg)	120					
Μέγιστη ταχύτητα (km/ώρα)	25	25	20	25	25	20
Ισχύς κινητήρα (Watt)	350 W	250 W	350 W	350 W	250 W	350 W
Εμβέλεια σε πλήρη φόρτιση (km)	25			40		
Πίεση ελαστικού	-			2,5 bar (36psi)		
Τύπος τροχού	κυψελωτό (honeycomb) ελαστικό			ελαστικό με αέρα υπό πίεση		
Βάρος (kg)	16			18,3		
Υποδοχή φόρτισης USB	5 V, 0,5 A					
Μπαταρία						
Τύπος μπαταρίας (Ah)	18650 μπαταρία λιθίου					
Χωρητικότητα μπαταρίας (A/ώρα)	6,6			10,4		
Μπαταρία (Τάση)	36					
Μπαταρία (Watt)	237,6			374,4		
Χρόνος φόρτισης (Ωρες)	4 ως 5			6 ως 8		
Φορτιστής μπαταρίας						
Απόδοση - φόρτιση	5%~87%					
Ισχύς κατάστασης αναμονής	Θα ανακουιωθεί					
Όνομα μοντέλου	FY0634201500					
Τροφοδοσία	100 - 240 V AC, 50/60 Hz, 1,8 A (Max)					
Τύπος συνδέσμου ρεύματος	Τύπος "σχήματος 8". Αγωγός - C7, Φορτιστής - C8					
Απόδοση	42 V DC, 1,5 A					
Κατασκευαστής και διεύθυνση	Shenzhen Fuyuandian Power Co., Ltd. 8F, A9 Bldg, Tiarui Industrial Park, Fuyong Town, Baoan District, Shenzhen, Guangdong, China					

Bluetooth	
Έκδοση	LE5.0 /BT7L 8.30
Μέγιστη μεταδιδόμενη ισχύς	10 dbm
Ζώνες συχνοτήτων	2,4 GHz
Συνδεσιμότητα	Για σύνδεση φορητής συσκευής στο e-scooter για λειτουργία εφαρμογής
Πρότυπα	Το λεκτικό σήμα και τα λογότυπα Bluetooth® είναι σήματα κατατεθέντα που ανήκουν στην Bluetooth SIG., Inc.
Περιβάλλον λειτουργίας	
Θερμοκρασία	-10 °C ως +45 °C
Θερμοκρασία φύλαξης	-10 °C ως +25 °C
Σχετική υγρασία	ως 75%

ΩΣ ΜΕΡΟΣ ΤΗΣ ΠΟΛΙΤΙΚΗΣ ΣΥΝΕΧΟΥΣ ΒΕΛΤΙΩΣΗΣ, ΔΙΑΤΗΡΟΥΜΕ ΤΟ ΔΙΚΑΙΩΜΑ ΝΑ ΤΡΟΠΟΠΟΙΟΥΜΕ ΤΟΝ ΣΧΕΔΙΑΣΜΟ ΚΑΙ ΤΙΣ ΠΡΟΔΙΑΓΡΑΦΕΣ ΧΩΡΙΣ ΠΡΟΤΕΡΗ ΕΙΔΟΠΟΙΗΣΗ.

Instrucciones de seguridad importantes



Lea estas instrucciones de seguridad y respete las siguientes advertencias antes de utilizar el aparato:



La finalidad del símbolo del rayo con cabeza de flecha, dentro de un triángulo equilátero, es avisar al usuario de la presencia de «tensión peligrosa» sin aislamiento dentro de la carcasa del producto, que puede ser de suficiente magnitud como para provocar descargas eléctricas para las personas.



La finalidad de la marca de admiración dentro de un triángulo equilátero es avisar al usuario de la presencia de instrucciones importantes de uso y mantenimiento (servicio) en el manual que acompaña al aparato.



Este símbolo significa que el producto debe eliminarse de manera respetuosa con el medio ambiente y no con los residuos domésticos generales.



Tensión de CA



Equipos de clase II

Para evitar incendios mantenga siempre las velas u otras llamas al descubierto lejos del producto.



IMPORTANTE: Lea la siguiente información atentamente y consérvela para su referencia futura.

- Sharp no será responsable en caso de muerte o lesión resultante de un uso inadecuado.
- Sharp no será responsable si el usuario no sigue las leyes y las restricciones locales.
- Cumpla siempre las normas de tráfico locales, así como las legislaciones y los reglamentos nacionales cuando utilice el patinete eléctrico.
- Respete siempre el límite de velocidad local. NO supere el límite de velocidad aplicable al patinete eléctrico.
- Lleve siempre puesto equipo de protección de seguridad cuando use el patinete.
- Lleve siempre puesto un casco de seguridad cuando conduzca el patinete eléctrico.
- Conduzca siempre con ambas manos en el manillar. Nunca con una sola mano.
- No conduzca el patinete en caso de mal tiempo.
- Mantenga los dos pies en el reposapiés de patinete eléctrico cuando conduzca.
- No utilice este patinete eléctrico para realizar acrobacias o maniobras peligrosas. Este patinete se ha diseñado para uso doméstico.
- No lleve a otras personas ni artículos, como bolsas, cuando lo conduzca.
- Conduzca el patinete con precaución en zonas transitadas.
- Asegúrese de que todos los tornillos y mecanismos de sujeción están apretados y correctamente dispuestos antes de utilizar el patinete.
- Asegúrese de que el eje plegable se dispone en su ranura al desplegar el patinete eléctrico.
- No conduzca en carreteras irregulares, con agua, aceite o hielo.

- No zigzaguee a través del tráfico ni realice movimientos impredecibles para otras personas.
- No conduzca el patinete eléctrico si tiene una edad no permitida para ello en el país.
- No conduzca el patinete eléctrico por encima del límite de velocidad legal para patinetes eléctricos.
- No utilice el patinete eléctrico si está dañado.
- No utilice el patinete eléctrico si la batería emita un olor peculiar o se calienta.
- No utilice el patinete eléctrico si presenta una fuga. Si así fuera, evite el contacto con el líquido y sitúe el patinete eléctrico lejos del alcance los niños.
- Antes de usar, asegúrese de que el patinete eléctrico no presenta daños. No conduzca el patinete si presenta daños.
- Asegúrese de leer el manual de instrucciones en su totalidad antes de utilizar el patinete eléctrico.
- Aprenda a conducir el patinete eléctrico antes de utilizarlo en un espacio público.
- Este patinete se puede identificar por el modelo y el número de serie que aparecen en la placa de identificación.
- La propulsión se basa en un motor eléctrico ubicado en la rueda motriz.
- Solo una persona puede conducir sobre el patinete eléctrico.
- No modifique este patinete de ninguna manera.
- No use otras piezas ni accesorios que no sean los recomendados u homologados por SHARP.
- Conduzca este patinete eléctrico sobre superficies niveladas. No supere la inclinación especificada.
- El uso excesivo reducirá el tiempo de vida útil del patinete eléctrico.
- Precaución: Los frenos y las partes asociadas pueden calentarse durante su uso. No los toque tras usarlos.

Advertencias sobre la batería y el cargador

- No encienda el patinete eléctrico mientras se carga.
- Tras cargar completamente la batería, desconecte el cable de carga.
- El indicador de la batería de la pantalla mostrará la autonomía de la batería.
- Si el indicador de carga de la batería parpadea en la pantalla, deje de conducir el patinete y cargue la batería.
- Cargue la batería después de cada uso.
- Si el patinete eléctrico no se va a utilizar durante mucho tiempo, cárguelo al menos una vez al mes. Tenga en cuenta que si la batería no se carga durante mucho tiempo, entrará en estado de autoprotección y la carga fallará. En este fuera el caso, póngase en contacto con su distribuidor.
- Al cargar, enchufe el cargador en un puerto de carga antes de enchufarlo a la toma de corriente de pared.
- Durante la carga, la luz del indicador del cargador lucirá en color rojo; esto indica que el proceso de carga discurre con normalidad. La carga se habrá completado cuando la luz del indicador luzca de color verde.
- Utilice únicamente el cargador original para cargar la batería.
- El cargador incorpora una función de protección contra sobrecarga. Si el patinete eléctrico está completamente cargado, el cargador dejará de cargar de forma automática.
- Elimine las baterías y los patinetes siguiendo las normativas aplicables en su país.

Pilas

- Tenga en cuenta la polaridad correcta al insertar las pilas.
- No exponga las pilas a altas temperaturas y no las coloque en lugares en los que la temperatura pueda experimentar cambios bruscos, p. ej., cerca de un fuente de fuego o en contacto directo con la luz solar.
- No exponga las pilas a calor radiante excesivo, no las arroje al fuego, no las desmonte y no intente recargar pilas no recargables; podrían producirse filtraciones o explotar.



- Si una pila se arroja al fuego, se aplasta mecánicamente o se corta, puede producirse una explosión.
- Si se deja una pila en un entorno de temperatura muy alto puede producirse una explosión o una fuga de líquido o gas inflamable.
- Si se somete una pila a una presión de aire extremadamente baja, puede producirse una explosión o una fuga de líquido o gas inflamable.
- **PRECAUCIÓN:** Si se utilizan pilas de un tipo incorrecto, puede producirse una explosión o el equipo puede resultar dañado
- No combine nunca pilas de diferente tipo, y no mezcle pilas nuevas y viejas.
- No utilice pilas diferentes a las especificadas.

Extracción de la batería

EM-KS1A

- Para extraer la batería, quite la alfombrilla de goma y retire los seis tornillos de la cubierta de madera y, a continuación, los diez tornillos que sujetan la placa de metal. A continuación, desenchufe el conector de la batería y retírelo. Asegúrese de que los terminales de la batería no están cortocircuitados. Elimine la batería siguiendo las normativas locales.

EM-KS2A

- Para extraer la batería, retire la alfombrilla de goma y los 11 tornillos de retención de la protección de metal. La placa se podrá extraer para mostrar la batería. A continuación, desenchufe el conector de la batería y retírelo. Asegúrese de que los terminales de la batería no están cortocircuitados. Elimine la batería siguiendo las normativas locales.

Eliminación de este equipo y las pilas

- No elimine este producto o sus pilas como residuos urbanos no clasificados. Llévelos a un punto de recogida designado para el reciclado de aparatos electrónicos y eléctricos de acuerdo con la ley local. De esta forma, ayudará a conservar los recursos y a proteger el medio ambiente.
- La mayor parte de los países de UE regulan la eliminación de las pilas mediante leyes. El símbolo de reciclaje aparece en el equipo eléctrico, el embalaje y las pilas para recordar a los usuarios que eliminan estos elementos de forma correcta. Se solicita a los usuarios que utilicen las instalaciones de devolución existentes para equipos usados. Póngase en contacto con su distribuidor y con las autoridades locales para obtener más información.



Declaración de CE y de CA del Reino Unido:

- Por la presente, Sharp Consumer Electronics Poland sp. z o.o. declara que este patinete eléctrico cumple los requisitos esenciales y otras disposiciones pertinentes de la Directiva RED 2014/53/UE y los reglamentos sobre equipos de radio del Reino Unido de 2017 y la norma PN-EN 17128: 2021-03
- El texto completo de la declaración de conformidad de la UE está disponible en el siguiente enlace www.sharpconsumer.com. Una vez en la página, entre en la sección de descarga de su modelo y seleccione «Declaración CE».

Limpieza

- Al limpiar el patinete eléctrico, asegúrese de que está apagado, de que el cargador de la batería se ha desenchufado y de que la tapa del puerto de carga del dispositivo está correctamente cerrada.
- Se recomienda utilizar un paño suave y ligeramente humedecido. Si hay residuos de suciedad incrustada difíciles de limpiar, utilice un cepillo de dientes y cepille hasta eliminarla. Tras eliminar la mancha, utilice un paño suave y ligeramente humedecido con la cantidad adecuada de detergente para retirar el residuo.

NOTAS:

- *No utilice alcohol ni otros disolventes para evitar que productos químicos corrosivos dañen la pintura de la superficie de la carcasa y sus partes estructurales internas.*

- *No utilice chorros de alta presión para limpiar el patinete eléctrico.*
- *Limpie el patinete eléctrico con regularidad.*

Atención y mantenimiento

- Cuando no utilice el patinete eléctrico, almacénelo en un entorno seco para evitar daños en los componentes eléctricos debido a la humedad.
- No almacene el patinete eléctrico en espacios exteriores durante un largo periodo. La exposición excesiva a la luz del sol, así como a altas temperaturas o a bajas temperaturas puede dañar el patinete eléctrico y acelerar el desgaste de las ruedas y las baterías.
- No toque el disco de freno inmediatamente después de haber utilizado el freno del patinete eléctrico para evitar posibles quemaduras por altas temperaturas.
- Ajuste del disco del freno: si el freno está demasiado tenso, utilice la llave hexagonal suministrada para aflojar el tornillo que sujeta el cable del freno al freno de disco a fin de reducir la tensión del freno. A continuación, extienda la posición del perno del cable del freno con respecto a la última vez. Si el freno está demasiado suelto, proceda de forma inversa y ajuste el cable del freno.
- Si se observa algún daño en el patinete eléctrico, no lo almacene en interiores para evitar posibles incendios.
- Si experimenta cualquier problema en relación con la atención y mantenimiento de su patinete eléctrico, póngase en contacto con su distribuidor o el servicio técnico de SHARP.

Contenido de la caja:

- Patinete eléctrico
- Manual de instrucciones
- Tarjeta de garantía
- 1 × llave Allen
- 4 × tornillos para el manillar
- 1 × cargador
- 1 × cables de alimentación

Ubicación de las partes

Consulte las imágenes  1 y  2 de la página 1.

1. Luz frontal
2. Mecanismo del freno posterior
3. Gancho/gatillo de cierre para plegar la barra vertical
4. Cierre de la barra vertical
5. Rueda frontal
6. Soporte
7. Ubicación de la batería
8. Plataforma para los pies
9. Cierre del manillar
10. Luz posterior
11. Freno de pie
12. Motor eléctrico
13. Freno posterior
14. Timbre
15. Pantalla
16. Acelerador
17. Gatillo de cierre para plegar la barra vertical (**EM-KS2A solo**)

Pantalla

Consulte las imágenes  3 de la página 2.

1. Nivel de batería
2. Luces encendidas
3. Modo de velocidad
4. Modo Bluetooth (para uso con la aplicación)
5. Unidad de velocidad
6. Indicador de modo ODO/TRIP
7. Detalles de ODO/TRIP
8. Power (esto aparecerá en la pantalla durante unos dos segundos tras encender el patinete)
9. Velocidad
10. Botón de luces
11. Botón de encendido/apagado
12. Toma para carga USB

Odo/Trip

Odo mostrará la distancia total cubierta por el patinete eléctrico. Trip indica la distancia de conducción correspondiente a un viaje. Se puede alternar entre los modos Odo y Trip pulsando brevemente el botón de encendido/apagado.

Luces

Para encender la luz frontal y la luz posterior, pulse el botón de las luces durante unos segundos. Para apagar las luces, pulse el botón durante unos segundos.

NOTA: La luz frontal y la luz posterior no pueden controlarse de manera independiente.

Modo de velocidad

Para cambiar de marcha, pulse el botón de las luces rápidamente. El modo de velocidad con cambio subirá y luego bajará.

Máxima velocidad en cada modo:

- Modo Andar: 6 km/h
- Modo Medio: 20 km/h
- Modo Máximo: 25 km/h

La velocidad máxima en el modo Máximo es 25 km.

Tenga en cuenta que estas son las velocidades máximas que se pueden alcanzar en cada modo de velocidad. El patinete no puede alcanzar velocidades más rápidas en el modo de velocidad seleccionado.



Velocidad

Se pueden cambiar las unidades de velocidad en la aplicación.

Control de crucero



El patinete eléctrico incorpora un control de crucero. Para activarlo, mantenga pulsado el acelerador durante nueve segundos cuando se encuentre en la velocidad deseada. Se oirá un pitido para indicar que el control de crucero se ha activado. Para desactivar el control de crucero, accione el freno de mano.

Montaje del manillar

- Con ayuda de las imágenes  4 y  5 de la página 2, monte el manillar con la llave Allen suministrada. Este procedimiento solo se debe llevar a cabo con el producto desembalado; el manillar no se debe extraer una vez montado.
- Inserte el manillar en la barra vertical como se muestra en las imágenes. El manillar debe orientarse como se muestra. Tenga cuidado de no doblar ni romper ninguna parte al montar el manillar.
- Asegúrese de no apretar excesivamente los tornillos, y de que el manillar esté bien fijado y no se mueve.
- Asegúrese de que el cable del freno no está doblado ni presenta daños.

Plegado y desplegado del patinete eléctrico

¿Cómo desplegar el patinete eléctrico?

Consulte las figuras  6 de la página 3 para desplegar el patinete eléctrico. Presione el guardabarros trasero con una mano y utilice la otra para levantar la barra vertical hasta que esté recta; consulte la imagen  6 del paso 3. Cuando esté recta, no se podrá mover más. Una vez bloqueada, utilice el mecanismo de bloqueo de plegado para fijarla. Este mecanismo debe situarse lo más próximo posible a la barra vertical del manillar cuando se encuentra en la posición de bloqueo. Vea el paso 3 y 4 de la imagen  6.

¿Como plegar el patinete eléctrico?

Consulte las imágenes  7 de la página 3 para plegar el patinete eléctrico para su almacenamiento.

Levante el mecanismo de bloqueo de plegado como se ilustra en el paso 1 para liberar la barra vertical. Presione hacia abajo la barra vertical como se muestra en el paso 2 hasta que toque el guardabarros posterior. Presione hacia abajo para encastrar la barra vertical en el gancho del guardabarros posterior como se ilustra en el paso 3.

Tenga en cuenta que en el modelo EM-KS2A el gatillo de cierre para plegar la barra se sitúa en uno de los lados de la pantalla. Como resultado, la barra vertical se dispone ligeramente en diagonal con respecto a la plataforma para los pies cuando se coloca de forma correcta

Uso del patinete eléctrico

Conducir

- Antes de conducir el patinete eléctrico, asegúrese de que es seguro hacerlo, comprobando que se va a utilizar siguiendo el presente manual

de instrucciones. Es importante llevar puesto el equipo de protección y que el patinete eléctrico se encuentre en buen estado.

- Si va a utilizar el patinete eléctrico por primera vez, practique en espacios públicos y póngase los equipos de seguridad. Cuando se sienta seguro en el uso del patinete eléctrico, proceda a utilizarlo cerca de otras personas y vehículos.
- Utilice siempre el patinete siguiendo las normativas nacionales.
- Compruebe que los frenos, las luces y las ruedas funcionan, están correctamente ajustados y en buenas condiciones de uso antes de utilizar el patinete.

Para conducir el patinete eléctrico de forma segura:

- Asegúrese de que lleva puesto el equipo de seguridad adecuado.
- Encienda el patinete eléctrico.
- Coloque un pie en el reposapiés y el otro sobre el suelo, impulse el patinete eléctrico para avanzar y accione suavemente el acelerador.

NOTA:

- Cuando acelere, inclínese hacia atrás para mantener el centro de gravedad. Cuando desacelere, mueva su centro de gravedad inclinandose hacia adelante. Estos consejos harán más cómoda y segura la conducción.

Frenado

- Para frenar correctamente, suelte el acelerador y accione el freno del disco apretando la maneta del freno del manillar. Al accionar el freno del disco, el freno electrónico también se aplicará y el patinete reducirá la velocidad y se detendrá. En el caso del modelo KS1, también se puede utilizar el freno del guardabarros.

NOTA: El modelo KS2 no incluye un freno en el guardabarros trasero.

Modo Andar

- En el modo Andar la luz del freno parpadeará para indicar que el patinete eléctrico avanza lentamente. Al cambiar al modo Medio, la luz del freno dejará de parpadear.

Uso de la pata de cabra

- Su patinete eléctrico incorpora una pata de cabra que le permite aparcar sin necesidad de apoyar el patinete ni plegarlo para guardarlo.
- Para usar la pata de cabra, utilice el pie para empujarla hacia abajo hasta que se despliegue en su posición abierta. Incline el patinete eléctrico para que repose sobre el suelo. No utilice la pata de cabra sobre superficies irregulares o blandas.
- Para recoger la pata de cabra, utilice el pie para empujarla hacia arriba y plegarla. Se plegará automáticamente. Asegúrese de que la pata de cabra se ancla correctamente antes de conducir el patinete.
- Tenga cuidado al sacar la pata de cabra, ya que puede provocar lesiones si se utiliza incorrectamente.

Carga

- Asegúrese de que la batería integrada en el patinete eléctrico se ha cargado correctamente siguiendo las instrucciones que se indican a continuación:
1. Enchufe el cable del cargador al puerto de carga del patinete eléctrico. Consulte la figura  8 de la página 3 para ver la ubicación del puerto de carga en su patinete eléctrico.
 2. Enchufe el cable del cargador a la toma de corriente de pared. Cuando se conecte el cargador de la batería, la batería empezará a cargarse y el indicador de carga lucirá de color rojo. Una vez completada la carga, el indicador lucirá en color verde.
 3. Desconecte el cargador de batería cuando la batería se haya cargado completamente y coloque la tapa de goma sobre la toma del cargador del patinete eléctrico.

NOTAS:

- Si el patinete no se va a utilizar de forma regular, es recomendable cargarlo una vez al mes.
- No cargue la batería en espacios exteriores.

- No cargue la batería si el cable o el patinete eléctrico está mojado.
- No cargue la batería con el patinete encendido.
- No cargue la batería si la temperatura ambiente es inferior a 1°C.

Toma para carga USB

- Para su comodidad, el módulo de pantalla incluye una toma para carga por USB. Para acceder a esta toma, retire a un lado la tapa de la toma.
- La toma para carga USB se ha diseñado para permitirle cargar su dispositivo móvil mientras se utiliza con su patinete eléctrico.

SHARP Life Aplicación

Instale la aplicación SHARP Life en su dispositivo móvil para empezar a disfrutar de funciones adicionales. Entre ellas se incluyen:

- Supervisión de la velocidad del dispositivo.
- Cambio de las unidades de velocidad y distancia entre kilómetros y millas.
- Establecimiento de la velocidad máxima.
- Bloqueo de las funciones del patinete eléctrico.
- Activación del control de crucero.

Haga clic en **Add Device** (Añadir dispositivo), cuando el patinete eléctrico se encienda y el icono Bluetooth parpadee en la pantalla.

El dispositivo buscará automáticamente su patinete eléctrico. Asegúrese de que la función Bluetooth está activada en su patinete eléctrico. Active los servicios de localización si se le solicita.

Una vez encontrado, la operación de emparejamiento Bluetooth se habrá completado.

Para añadir su patinete eléctrico a la aplicación, utilice uno de los siguientes métodos:

1. Crear grupos.
2. Eliminar dispositivos de la cuenta anterior.
3. Con el patinete eléctrico encendido, pulse el botón de encendido/apagado cuatro veces rápidamente.



<https://www.sharpconsumer.com/sharp-life-app>

Resolución de problemas

El patinete eléctrico no se mueve tras encenderlo.

Causa/acción

El freno no se restablece completamente. Esto impedirá el uso de la fuente de alimentación. /Restablezca manualmente el freno. Para ello empuje la maneta del freno a su posición normal.

El patinete eléctrico se mueve lentamente o no se mueve.

Causa/acción

La batería tiene poca carga /Es necesario sustituir la batería

El motor arranca y se apaga.

Causa/acción

La batería tiene poca carga /Es necesario sustituir la batería
El controlador está dañado. /Es necesario sustituir el controlador.
La conexión de la batería está suelta. /Se deben comprobar las conexiones de la batería.

La batería no se carga o se carga de forma lenta.

Causa/acción

La tensión no es correcta. /Es necesario sustituir la batería

La batería no se carga.

La vida útil la batería ha llegado a su fin. /Es necesario sustituir la batería

El cargador de la batería no suministra alimentación. /Sustituya el cargador de la batería.

El cable de carga está dañado. /Sustituya el cargador de la batería.

Códigos de error

Es posible que se muestren los siguientes errores. El patinete eléctrico dejará de funcionar en estas condiciones.

E0: error de comunicación

E1: corriente anormal

E2: fallo del acelerador

E3: fallo del freno

E4: fallo de MOS/fallo de sobrecorriente

E5: fallo de hall/motor

E6: fallo del motor

E7: error de tensión baja

Si experimenta problemas que no se pueden resolver, póngase en contacto con su distribuidor o servicio técnico de SHARP.

Especificaciones técnicas

Modelo	EM-KS1A	EM-KS1B	EM-KS1C	EM-KS2A	EM-KS2B	EM-KS2C
Tamaño desplegado (An x Al x Pr en mm)	470 x 1190 x 1065			470 x 1200 x 1180		
Tamaño plegado (An x Al x Pr en mm)	470 x 455 x 1065			470 x 498 x 1180		
Tamaño de las ruedas (pulg.)	8,5			10		
Tamaño de la placa de pie (An x Pr en mm)	162 x 460			160 x 483		
Desde la placa de pie hasta parte superior del manillar (mm)	1020			1025		
Desde el suelo hasta la placa de pie (mm)	145			180		
Otras especificaciones						
Tipo de freno	Freno de disco/freno eléctrico/freno de pie			Freno de disco/freno eléctrico		
Tipo de motor	Motor de bajo consumo sin escobillas					
Rueda motriz	Frontal			Posterior		
Ángulo máximo de pendiente (grados)	15°					
Carga máxima (kg)	120					
Velocidad máxima (km/hora)	25	25	20	25	25	20
Potencia del motor (vatios)	350 W	250 W	350 W	350 W	250 W	350 W
Rango para carga completa (km)	25			40		
Presión de la rueda	-			2,5 bar (36 psi)		
Tipo de rueda	rueda de tipo panal			rueda hinchable		
Peso (kg)	16			18,3		
Toma para carga USB	5 V; 0,5 A					
Batería						
Tipo de batería (Ah)	Batería de litio 18650					
Capacidad de la batería (A/hora)	6,6			10,4		
Batería (voltaje)	36					
Batería (potencia en vatios)	237,6			374,4		
Hora de carga (horas)	De 4 a 5			De 6 a 8		
Cargador de batería						
Eficiencia - carga	87 %					
Potencia en modo de espera	Por anunciar					
Nombre del modelo	FY0634201500					
Entrada	100 - 240 V de CA, 50/60 Hz, 1,8 A (máx)					
Tipo de conector para toma de corriente	Tipo "Figura 8". Cable - C7, Cargador - C8					
Salida	42 V de CC, 1,5 A					
Fabricante y dirección:	Shenzhen Fuyuandian Power Co., Ltd. 8F, A9 Bldg, Tiarui Industrial Park, Fuyong Town, Baoan District, Shenzhen, Guangdong, China					

Bluetooth	
Versión	LE5.0 /BT7L 8.30
Potencia máxima transmitida	10 dBm
Bandas de frecuencia	2,4 GHz
Conectividad	Utilizado para conectar el dispositivo al patinete eléctrico para funcionalidad a través de la aplicación
Estándares	La marca denominativa Bluetooth® y sus logotipos son marcas comerciales propiedad de Bluetooth SIG, Inc.
Entorno de funcionamiento	
Temperatura	De -10 °C a +45 °C
Temperatura de almacenamiento	De -10 °C a +25 °C
Humedad relativa	hasta un 75 %

COMO PARTE DE UNA POLÍTICA DE MEJORA CONTINUA, NOS RESERVAMOS EL DERECHO DE CAMBIAR EL DISEÑO SIN PREVIO AVISO.

Olulised ohutusjuhised



Lugege enne seadme kasutamist läbi järgnevad ohutusjuhised ja järgige toodud hoiatusi.



Võrdkülgses kolmnurgas välgunool hoiatab kasutajat isoleerimata „ohtliku pinge“ olemasolust toote ümbrises, mis võib olla piisava suurusega, et kujutada inimestele elektrilöögiohtu.



Võrdkülgses kolmnurgas hüüumärk hoiatab kasutajat seadmega kaasas olevas juhendis leiduvatest olulistest kasutus- ja hooldusjuhistest.



Antud sümbol tähendab, et toode tuleb utiliseerida keskkonناسõbralikul moel ja mitte koos olmeprügiga.



Vahelduvvool



Klass II seade

Süttimise vältimiseks hoidke küünlad ja teised lahtise leegi allikad tootest eemal.



TÄHELEPANU! Lugege alljärgnev tähelepanelikult läbi ja hoidke hilisemaks uuesti läbivaatamiseks alles.

- Sharp ei vastuta väärkasutamisest tingitud vigastuste ega surmade eest.
- Sharp ei vastuta, kui kasutaja ei järgi kohalikke seadusi ja piiranguid.
- Järgige e-tõukeratta kasutamisel alati kehtivaid liikluseeskirju ja teisi asjakohaseid õigusakte.
- Pidage alati kinni kehtivatest kiiruspiirangutest. ÄRGE ületage oma e-tõukerattale ettenähtud kiiruspiirangut.
- Kandke kasutamise ajal alati kaitsevarustust.
- Kandke e-tõukerattaga sõitmisel alati kaitsekiivrit.
- Hoidke sõitmise ajal alati mõlemad käed juhtraual; ärge kunagi sõitke vaid ühe käega juhtraust hoides.
- Ärge sõitke halva ilmaga.
- Seiske e-tõukeratta alusplaadil mõlema jalaga.
- Ärge kasutage e-tõukeratast trikkide või ohtlike manöövrite tegemiseks. Antud tõukeratas on ettenähtud koduseks kasutamiseks.
- Ärge vedage sellega inimesi ega asju, näiteks kotte.
- Rahvarikastes kohtades sõitke aeglaselt.
- Kontrollige enne kasutamist, et kõik kruvid ja kinnitused on tugevalt kinni ja normaalsed.
- E-tõukeratast kokku klappides jälgige, et klappimisvõll läheks oma pesasse.
- Ärge sõitke ebatasastel teedel, vees, õilil ega jääll.
- Ärge sõitke teiste sõidukite vahel läbi ega tehke liigutusi, mis võiksid teistele inimestele ootamatud olla.
- Ärge kasutage e-tõukeratast väljaspoole lubatud vanusepiire.
- Ärge kasutage e-tõukeratast väljaspoole riigis lubatud e-tõukerataste piirkirjust.
- Ärge kasutage kahjustatud e-tõukeratast.
- Ärge kasutage e-tõukeratast, kui akust tuleb veidrat lõhna ja/või aku muutub kuumaks.

- Ärge kasutage e-tõukeratast, kui sellest lekitab vedelikku; vältige sellise vedelikuga kokkupuutumist ja pange selline tõukeratas väljaspoole laste käeulatust.
- Veenduge enne kasutamist, et e-tõukeratas pole kahjustatud. Ärge sõitke, kui seade on kahjustatud.
- Enne e-tõukeratta kasutamist tuleb käesolev juhend hoolikalt läbi lugeda.
- Enne avalikku ruumi sõitma minemist õppige e-tõukerattaga sõitma.
- Antud tõukeratas on identifitseeritav andmeplaadile kirjutatud mudeli ja seerianumbri alusel.
- E-tõukeratast käitab veorattas asuv elektrimootor.
- E-tõukerattaga võib korraga sõita vaid üks inimene.
- Ärge muutke e-tõukeratast mistahes moel.
- Ärge kasutage mingeid osi ega tarvikuid v.a juhul, kui need on SHARP'i poolt heaks kiidetud.
- Sõitke e-tõukerattaga tasasel pindadel. Ärge ületage ettenähtud kaldenurka.
- Ülemäärane kasutamine vähendab antud e-tõukeratta kasutusiga.
- Ettevaatust! Pidurid ja nendega seotud osad võivad kasutamise käigus kuumaks muutuda. Ärge puudutage neid pärast kasutamist.

Aku ja laadijaga seotud hoiatused

- Ärge lülitage e-tõukeratast sisse laadimise ajal.
- Pärast aku täislaadimist lahutage laadimiskaabel.
- Displei akunäidik näitab aku kestust.
- Kui aku laadimisnäidik hakkab displeil vilkuma, lõpetage sõitmine ja laadige aku.
- Laadige aku pärast iga kasutamist.
- Kui e-tõukeratast pikka aega ei kasutata, laadige seda vähemalt kord kuus. Kui akut pikka aega ei kasutata, läheb aku kaitseolekusse ja ei lae enam. Sellisel juhul pidage nõu edasimüüjaga.
- Laadimisel ühendage laadija esmalt laadimisporti ja alles seejärel seinakontakti.
- Laadimise ajal on laadija märgutuli punane, mis näitab, et laadimine toimub tavapäraselt. Kui märgutuli süttib roheliselt, on laadimine lõpule jõudnud.
- Kasutage aku laadimiseks ainult originaallaadijat.
- Laadijal on ülelaadimise vastane kaitsefunktsioon. Kui e-tõukeratas on 100% laetud, lõpetab laadija automaatselt laadimise.
- Utiliseerige akud ja tõukerattad vastavalt teie riigis kehtivatele õigusaktidele.

Patareid

- Patareide sisestamisel järgige nende õiget polaarust.
- Ärge laske patareidel puutuda kokku kõrgete temperatuuridega ja ärge asetage patareid kohta, kus temperatuur võib kiirelt tõusta, näiteks lahtise leegi lähedusse või otsese päikesevalguse kätte.
- Ärge jätke patareid intensiivse soojuskiirguse kätte, ärge visake neid tulle, ärge võtke neid lahti ja ärge üritage laadida mittelaetavaid patareid – need võivad lekkida või plahvatada.
- Patarei viskamine tulle või patarei mehaaniline purustamine või löökamine võib põhjustada plahvatuse.
- Patarei jätmine väga kõrge temperatuuri kätte või põhjustada plahvatuse või süttiva vedeliku või gaasi lekke.
- Äärmiselt madala õhurõhuga kokkupuutumisel võib patarei plahvatada või lekitada süttivat vedelikku või gaasi.
- **ETTEVAATUST!** Vale tüüpi patareide kasutamine võib põhjustada plahvatuse või seadme kahjustumist.
- Ärge kasutage korraga vanu ja uusi patareid.
- Kasutage ainult ettenähtud patareid.



Aku eemaldamine

EM-KS1A

- Aku eemaldamiseks koorige ära kummist jalamatt, eemaldage puitplaadil leiduvad 6 kinnituskruvi ja seejärel 10 kruvi, millega on kinnitatud metallplaat. Nüüd ühendage lahti aku pistik ja eemaldage. Veenduge, et aku klemmid ei satuks lühisesse. Utiliseerige aku vastavalt kohalikele eeskirjadele.

EM-KS2A

- Aku eemaldamiseks koorige ära kummist jalamatt ja eemaldage metallplaadilt 11 kinnituskruvi; seejärel saab eemaldada plaadi, mille all ongi aku. Nüüd ühendage lahti aku pistik ja eemaldage. Veenduge, et aku klemmid ei satuks lühisesse. Utiliseerige aku vastavalt kohalikele eeskirjadele.

Seadme ja patareide utiliseerimine

- Ärge utiliseerige seda toodet ega selle patareisid sorteerimata olmejäätmena. Viige seade vastavalt seadusandlusele elektri- ja elektroonikaseadmetele ettenähtud kogumispunkti. Nii tehes aitate säilitada loodusvarasid ja kaitsta keskkonda.
- Enamikes EL-i riikides on patareide utiliseerimine reguleeritud vastavate õigusaktidega. Elektriseadmel, pakendil ja patareidel asuv taaskäitlussümbol tuletab kasutajale meelde vajadust neid õigesti utiliseerida. Kasutajatel palutakse kasutada kasutatud seadmete ja patareide puhul olemasolevaid tagastusvõimalusi. Lisateabe saamiseks võtke ühendust oma edasimüüja või kohaliku omavalitsusega.



CE ja UKCA avaldus

- Sharp Consumer Electronics Poland sp. z o.o. avaldab käesolevaga, et see e-tõukeratas on koosõlas RED-direktiivi 2014/53/EL, ÜK raadioseadmete regulatsiooni 2017 ja PN/EN 17128: 2021-03 põhinõuete ja teiste asjakohaste sätetega
- Deklaratsiooni terviktekst on saadaval, minnes lingile www.sharpconsumer.com, avades oma mudeli allalaadimisjaotise ja valides „CE Statements“ (CE avaldused).

Puhastamine

- E-tõukeratta puhastamisel jälgige, et see oleks välja lülitatud, akulaadija ei oleks ühendatud ja seadme laadimispori kate oleks suletud.
- Soovitav on kasutada pehmet ja kergelt niisket lappi. Tugevate ja raskesti eemaldatavate plekkide korral kasutage hambaharja ja harjake pleki eemaldamiseks korduvalt. Pärast pleki eemaldamist kasutage jääkide eemaldamiseks pehmet ja kergelt niisket lappi, millele on lisatud sobiv kogus pesuvahendit.

MÄRKUSED.

- Ärge kasutage alkoholi ega teisi lahusteid, et vältida korpuse välispinna värvi ja sisemiste konstruktsiooniosade kahjustamist söövitavate kemikaalidega.
- Ärge kasutage e-tõukeratta puhastamiseks kõrgsurvepesurit.
- Puhastage e-tõukeratast regulaarselt.

Hooldamine

- E-tõukeratta kasutamisel hoidke seda kuivas keskkonnas, et elektrikomponendid ei saaks niiskuse tõttu kahjustada.
- Ärge hoidke e-tõukeratast pikka aega õues. See põhjustab ülemäärase kokkupuute päikesevalgusega, kõrge või madal temperatuur võivad e-tõukeratast kahjustada ning kiirendada rehvide ja akude kulumist.
- Ärge puudutage ketaspidurit vahetult pärast e-tõukeratta ketaspiduri kasutamist, kuna on põletusvigastuste oht!
- Ketaspidurite reguleerimine: Kui pidurid on liiga tihedalt, lõdvendage komplekti kuuluva kuuskantvõtmega piduritrossi ketaspiduri küljes hoidvat kruvi, et piduri pinget seeläbi leevendada. Seejärel pikendage piduritrossi poldi asendit võrreldes varasema korraga. Kui pidurid on liiga lõdvalt, tegutsege vastupidiselt ja reguleerige piduritrossi.

- Kui e-tõukeratta juures on märgata defekte, ärge hoidke tõukeratast võimaliku süttimisohu tõttu siseruumides.
- Kui teil tekib oma e-tõukeratta hooldamisel probleeme, pöörduge nõu saamiseks oma edasimüüja või SHARP'i klienditoe poole.

Karbi sisu:

- E-tõukeratas
- Kasutusjuhend
- Garantiikaart
- 1 x pesapeavõti
- 4 x juhtraua kruvi
- 1 x laadija
- 1 x toitejuhe

Osade asukohad

Vt pilte  1 ja  2 lk 1.

1. Esituli
2. Tagapidurihoob
3. Haak/Samba klappimisluuku haarats
4. Samba lukustushoob
5. Esiratas
6. Tugijalg
7. Aku asukoht
8. Jalaalus
9. Juhtraua lukustus
10. Tagatuli
11. Jalgpidor
12. Elektrimootor
13. Tagapidur
14. Kell
15. Display (Ekraan)
16. Gaasihoob
17. Klappimisluuku haarats (**AINULT EM-KS2A**)

Display (Ekraan)

Vt 2. lk pilte  3.

1. Aku laetustase
2. Tuled põlevad
3. Kiirusrežiim
4. Bluetooth-režiim (rakendusega kasutamiseks)
5. Kiirusühik
6. ODO/TRIP-režiimi näidik
7. ODO/TRIP üksikasjad
8. Toide (Ilmub displeile pärast sisselülitamist umbes 2 sekundiks)
9. Kiirus
10. Tuledenupp
11. Toitenupp
12. USB-laadimispesa

Odo/Trip (Odomeeter / reisi pikkus)

Odo näitab e-tõukeratta läbitud vahemaad kokku. Trip hõlmab ühe sõidukorra pikkust. Toitenuppu vajutades saab Odo ja Trip näitu omavahel vahetada.

Tuled

Esi- ja tagatulede sisselülitamiseks vajutage mõni sekund toitenuppu. Tulede väljalülitamiseks vajutage nuppu mõni sekund.

MÄRKUS: esi- ja tagatulesid pole võimalik üksteisest eraldi juhtida.

Kiirusrežiim

Käigu vahetamiseks vajutage kiirelt toledenuppu. Kiirusrežiim koos vahetamisega läheb üles ja seejärel alla.

Suurim kiirus iga režiimi puhul:

- Kõndimisrežiim – 6 km/h
- Keskmine režiim – 20 km/h
- Maksimaalne režiim – 25 km/h

Suurim kiirus Maksimaalse režiimi puhul on 25 km/h.

Tegemist on iga Kiirusrežiimi puhul saavutatava suurima kiirusega; valitud Kiirusrežiimi puhul pole suurema kiirusega võimalik sõita.



Kiirus

Rakenduses on võimalik muuta kiirusühikuid.

Püsikiirusehoidja

Teie e-tõukerattal on püsikiirusehoidja. Püsikiirusehoidja aktiveerimiseks vajutage soovitud kiirusele jõudmisel pöidla gaasihooba 9 s all. Püsikiiruse rakendamisel kostub piiks. Püsikiiruse vabastamiseks rakendage käsipidurit.



Juhtraua kokkupanemine

- Leheküljel 2 asuvad pilte  4 ja  5 juhiseina kasutades pange komplekti kuuluva pesapeavõtme abil kokku juhtraud. Seda on vaja teha vaid toote karbist väljavõtmisel; pärast kinnitamist pole juhtrauda vaja enam eemaldada.
- Sisestage juhtraud pildil näidatud moel juhtraua sambasse. Juhtraud peab asetsema oma kohal pildil näidatud viisil. Juhtrauda kokku pannes olge ettevaatlik ning ärge teisi osi painutage ega katki tehke.
- Veenduge, et kruvid ei oleks liiga tugevalt kinni keeratud ning et juhtraud oleks kindlalt kinni ja ei võbeleks pärast kokkupanemist.
- Jälgige, et piduritross ei oleks väändunud ega kahjustatud.

E-tõukeratta lahti- ja kokkuklappimine

Kuidas toimub lahtiklappimine?

E-tõukeratta lahtiklappimist on kujutatud pildil  6, lk 3.

Vajutage ühe käega alla tagumist porilauda ja tõstke teise käega juhtraua sammast, kuni see on püstises asendis; vt pilti  6, tegevus 3. Kui sammast on püsti, siis kaugemale see enam ei liigu. Pärast lukustumist kinnitage klappimisluuku hoovaba oma kohale. Lukustatud asendis peab nimetatud hoob asuma juhtraua sambale võimalikult lähedal. Vt  6, tegevused 3 ja 4.

Kuidas toimub kokkuklappimine?

E-tõukeratta hoiustamiseks kokkuklappimist on kujutatud pildil  7, lk 3.

Tõstke klappimisluuku hoob juhtraua samba vabastamiseks üles, nagu on näidatud 1. tegevuses. Vajutage juhtraua sammast 2. tegevuses näidatud moel alla, kuni ta läheb vastu tagumist porilauda. Nüüd vajutage alla, kuni tagumisel porilaula asuva konksuga ühendumiseni, nagu on näidatud 3. tegevuses.

Mudelil EM-KS2A on klappimisluuku haarats displei küljel ja seetõttu juhtraua sammast korraliku paigutamise korral jalaaluse suhtes kergelt diagonaalne.

E-tõukeratta kasutamine

Sõitmine

- Enne sõitmist veenduge, et seda on turvaline teha. E-tõukerattast tuleb kasutada vastavalt käesolevale kasutusjuhendile. Tähtis on kanda kaitsevarustust ja tõukeratas peab olema heas seisukorras.
- Kui kasutate e-tõukerattast esmakordselt, harjutage eraldatud kohas ja kandke kaitsevarustust. Kui tunnete end e-tõukeratta kasutamisel juba enesekindlalt, võite kasutada seadet ka inimeste ja sõidukite lähedal.
- Järgige sõites alati teie asukohariigis kehtivaid õigusakte.
- Kontrollige, et pidurid, tuled ja rehvid oleksid enne sõitma hakkamist töökorras, korralikult reguleeritud ja heas seisukorras.

E-tõukeratta ohutu kasutamine

- Kandke sobivat kaitsevarustust.

- Lülitage e-tõukeratas sisse.
- Asetage üks jalg jalatoele ja teine maapinnale, lükake end jalaga liikuma ja vajutage aeglaselt kiirendushooba.

MÄRKUS

- Raskuskeskme hoidmiseks viige keha kiirendamise ajal taha. Pidurdamisel viige raskuskeskme hoidmiseks raskuskese ette. See muudab sõitmise mugavamaks ja turvalisemaks.

Pidurdamine

- Korrektselt pidurdamiseks vabastage kiirendusdrossel ja rakendage ketaspiduri, pigistades selleks juhtraual asuvat pidurihooba. Ketaspiduri kasutamisel rakendub ka elektrooniline piduri ning tõukeratas aeglustub ja jääb seisma. Mudelil KS1 on võimalik kasutada ka porilauapidurit.

MÄRKUS: mudelil KS2 tagumine porilauapiduri puudub.

Kõndimisrežiim

- Kõndimisrežiimis liikumisel vilgub piduritul, andes märku, et tõukeratas liigub aeglaselt. Keskmisele režiimile vahetades lakkab pidurituli vilkumast.

Tugijala kasutamine

- E-tõukerattal on seisutugi, mis võimaldab ratast parkida ilma, et peaks seda millegi vastu toetama või küllili maha panema.
- Tugijala kasutamiseks suruge seda jalaga alla, kuni tugijalg kohale lukustub. Kallutage e-tõukeratast, kuni see toetub vastu maapinda. Ärge kasutage tugijalga ebatasasel või pehmel pinnal.
- Tugijala vabastamiseks suruge seda jalaga üles ja vastu tõukeratta korpust. Tugijalg lukustub kohale. Veenduge enne sõitma /hakkamist, et tugijalg on korralikult ära pandud.
- Olge tugijala rakendamisel ettevaatlik, kuna vale kasutamise korral võib see põhjustada vigastusi.

Laadimine

- Veenduge, et teie e-tõukerattale paigaldatud aku on laetud korrektselt vastavalt järgnevatele juhistele.
- 1. Ühendage laadija juhe e-tõukeratta laadimisporti. E-tõukeratta laadimisporti asukohta leidmiseks vt lk 3 pilti  8.
- 2. Ühendage laadija toitejuhe vooluvõrgu pistikupesasse.
- Pärast akulaadijaga ühendamist algab aku laadimine ja laadija laadimisnäidik süttib punaselt. Laadimise lõpetamisel süttib laadimisnäidik roheliselt.
- 3. Kui aku on täis laetud, lahutage akulaadija ja pange kummikate tagasi e-tõukeratta laadimispesa peale.

MÄRKUSED.

- Kui tõukeratast regulaarselt ei kasutata, on soovitatav akut kord kuus laadida.
- Ärge laadige akut õues.
- Ärge laadige, kui kaabel või tõukeratas on märg.
- Ärge laadige, kui tõukeratas on sisse lülitatud.
- Ärge laadige akut, kui ümbritsev temperatuur on alla 1 °C.

USB-laadimispesa

- Käepärasuse huvides asub USB-laadimispesa displeimooduli peal. Pesale juurdepääsemiseks tõmmake pesa katet ühele küljele.
- USB-laadimispesa on ettenähtud e-tõukeratta kasutamise ajal mobiiliseadme laadimiseks.

SHARP Life Rakendus

Täiendavate funktsioonide kasutamiseks lisage oma mobiiliseadmele rakendus SHARP Life. Funktsioonide hulka kuuluvad:

- Seadme kiirmonitoorimine.
- Kiirus-/kaugusühikute vahetamine kilomeetriteks ja miilideks.
- Maksimaalse kiiruse määramine.
- E-tõukeratta funktsioonide lukustamine.

- Püsikiirushoidja aktiveerimine.

Kui e-tõukeratas on sisse lülitatud ja displeil vilgub Bluetooth-ikoon, klõpsake valikul „Add Device“ (Seadme lisamine).

Teie seade hakkab automaatselt e-tõukeratast skannima. Veenduge, et Bluetooth-funktsioon on e-tõukerattal sisse lülitatud. Vastava küsimise korral lubage asukohateenused.

Kui seade on leitud, on Bluetooth-sidumine valmis.

Rakenduse enda tõukeratta lisamiseks kasutage ühte järgmistest võimalustest:

1. Rühmade loomine.
2. Eelmisel kontol seadme eemaldamine.
3. Kui e-tõukeratas on sisse lülitatud, vajutage 4 korda kiirelt toitenuppu.



<https://www.sharpconsumer.com/sharp-life-app>

Tõrgete lahendamine

E-tõukeratas ei liigu pärast käivitamist.

Põhjus / tegevus

Piduri pole korralikult taastunud, see katkestab vooluvarustuse. /

Lähtestage piduri käitsi. Selle saavutamiseks vajutage pidurihoob tagasi selle tavaasendisse.

E-tõukeratas liigub aeglaselt või ei liigu üldse.

Põhjus / tegevus

Aku on tühi. / Aku tuleb välja vahetada.

Mootori käivitub ja lülitub seejärel uuesti välja.

Põhjus / tegevus

Aku on tühi. / Aku tuleb välja vahetada.

Juhtseade on kahjustatud. / Juhtseade tuleb välja vahetada.

Aku pole korralikult ühendatud. / Akuühendus tuleb üle vaadata.

Akut ei saa laadida või selle laadimine on aeglane.

Põhjus / tegevus

Pinge pole õige. / Aku tuleb välja vahetada.

Aku ei lae.

Aku elutsüklil on lõpule jõudnud. / Aku tuleb välja vahetada.

Akulaadija ei anna voolu. / Akulaadija tuleb välja vahetada.

Laadimisjuhe on kahjustatud. / Akulaadija tuleb välja vahetada.

Tõrkekoodid

Displeile võidakse kuvada veakode. Järgmistel tingimustel võib e-tõukeratas lakata töötamast.

E0 – Kommunikatsioonitõrge

E1 – Ebanormaalne vool

E2 – Gaasihoova tõrge

E3 – Piduri tõrge

E4 – MOS-i tõrge / Liigvoolu tõrge

E5 – Mootori tõrge

E6 – Mootori tõrge

E7 – Madala pinge tõrge

Puutudes kokku probleemidega, mida ei õnnestu lahendada, pöörduge abi saamiseks edasimüüja või SHARP'i klienditoe poole.

Tehnilised andmed

Mudel	EM-KS1A	EM-KS1B	EM-KS1C	EM-KS2A	EM-KS2B	EM-KS2C
Mõõtmed lahti klapituna (L x K x P millimeetrites)	470 x 1190 x 1065			470 x 1200 x 1180		
Mõõtmed kokkuklapituna (L x K x P millimeetrites)	470 x 455 x 1065			470 x 498 x 1180		
Ratta suurus (tollides)	8,5			10		
Jalaplaadi suurus (L x P millimeetrites)	162 x 460			160 x 483		
Jalaplaadilt juhtraua ülaosani (mm)	1020			1025		
Maapinnalt jalaplaadini (mm)	145			180		
Muud tehnilised andmed						
Piduri tüüp	Ketaspidur / Väljalülituspidur / Jalgpidur			Ketaspidur / Väljalülituspidur		
Mootori tüüp	harjadeta energiasäästlik mootor					
Vedav ratas	Eesmine			Tagumine		
Suurim tõusunurk (kraadid)	15°					
Suurim koormus (kg)	120					
Suurim kiirus (km/h)	25	25	20	25	25	20
Mootori võimsus (W)	350 W	250 W	350 W	350 W	250 W	350 W
Sõiduulatus täis laetud akuga (km)	25			40		
Rehvirõhk	–			2,5 bar (36 psi)		
Ratta tüüp	kärgrehv			täispuhutatav rehv		
Mass (kg)	16			18,3		
USB-laadimispesa	5 V; 0,5 A					
Aku						
Aku tüüp (Ah)	18650 liitiumaku					
Aku mahutavus (Ah)	6,6			10,4		
Aku (V)	36					
Aku (W)	237,6			374,4		
Laadimisaeg (h)	4 kuni 5			6 kuni 8		
akulaadija.						
Tõhusus – laadimine	87%					
Ootel võimsus	K/TU					
Mudeli nimi	FY0634201500					
Sisend	100 - 240 V AC, 50/60 Hz, 1,8 A (Max)					
Toitepistiku tüüp	„Nr 8“ tüüpi. Juhe – C7, laadija – C8					
Väljund	42 V DC, 1,5 A					
Tootja ja aadress	Shenzhen Fuyuandian Power Co., Ltd. 8F, A9 Bldg, Tiarui Industrial Park, Fuyong Town, Baoan District, Shenzhen, Guangdong, Hiina					

Bluetooth	
Versioon	LE5.0 /BT7L 8,30
Maksimaalne edastatav võimsus	10 dbm
Sagedusribad	2,4 GHz
Ühenduvus	Kasutatakse rakenduse toimimise jaoks mobiiliseadmete e-tõukerattaga ühendamiseks
Standardid	Bluetooth® sõnamärgis ja logod on ettevõttele Bluetooth SIG., Inc. kuuluvad registreeritud kaubamärgid.
Töötamiskeskond	
Temperatuur	-10 °C kuni +45 °C
Hoiustamistemperatuur	-10 °C kuni +25 °C
Suhteline õhuniiskus	kuni 75% RH

PIDEVA PARENDAMISE POLIITIKA ÜHE OSANA JÄTAME ENDALE ÕIGUSE MUUTA TOOTE DISAINI JA TEHNILISI ANDMEID ILMA SELLEST EELNEVALT ETTE TEATAMATA.

Tärkeitä turvallisuusohjeita



Lue turvallisuusohjeet ennen laitteen käyttöä ja noudata niitä:



Nuolipäinen salamasynti tasavivuisen kolmion sisällä on tarkoitettu varoittamaan käyttäjää tuotteen kotelossa esiintyvistä eristämättömistä "vaarallisesta jännitteestä", joka saattaa olla riittävän suuri muodostaakseen sähköiskun vaaran ihmisille.



Nuolipäinen salamasynti tasavivuisen kolmion sisällä on tarkoitettu ilmoittamaan käyttäjälle tärkeitä käyttö- ja huolto-ohjeita laitteiston mukana toimitetuissa materiaaleissa.



Tämä merkki tarkoittaa, että tuote on hävitettävä ympäristöystävällisesti, eikä tavallisena kotitalousjätteenä.



AC-jännite



Luokan II laite

Pidä laite etäällä avotulesta välttääksesi tulipaloa.



TÄRKEÄÄ: Lue seuraavat ohjeet huolellisesti ja säilytä tulevaa käyttöä varten.

- Sharp ei ole vastuussa vääranlaisesta käytöstä aiheutuneista vammoista/kuolemista.
- Sharp ei ole vastuussa, jos käyttäjä ei noudata paikallisia lakeja ja rajoituksia.
- Noudata aina paikallisia liikennesääntöjä ja kansallisia lakeja ja säädöksiä käyttäessäsi sähkökootteria.
- Noudata aina paikallista nopeusrajoitusta. ÄLÄ ylitä sähkökootterin nopeusrajoitusta.
- Käytä aina suojavarusteita käyttäessäsi sähkökootteria.
- Käytä aina kypärää ajassaasi sähkökootterilla.
- Aja aina pitäen molemmat kädet kahvoissa. Älä koskaan aja yhdellä kädellä.
- Älä aja huonolla säällä.
- Seiso sähkökootterin seisomatason päällä molemmilla jaloilla.
- Älä käytä tätä sähkökootteria tempujen tai vaarallisten liikkeiden tekemiseen. Tämä skootteri on tarkoitettu kotitalouskäyttöön.
- Älä kuljeta ihmisiä tai tavaroita, kuten kasseja.
- Aja hitaasti ruuhkaisissa paikoissa.
- Varmista, että kaikki ruuvit ja kiinnikkeet ovat tiukasti kiinni ja kunnossa ennen käyttöä.
- Varmista, että taittuva akseli menee uraan, kun sähkökootteri avataan.
- Älä aja epätasaisilla teillä tai veden, öljyn tai jään päällä.
- Älä mutkittele liikenteen läpi tai tee liikkeitä, joita muut eivät voi ennakoita.
- Älä aja sähkökootterilla, jos ikäsi on maan ikärajojen ulkopuolella.
- Älä aja sähkökootterilla maan sähkökoottereita koskevan lainmukaisen nopeusrajoituksen yli.
- Älä käytä sähkökootteria, jos se on vaurioitunut.

- Älä käytä sähkökootteria, jos akusta tulee outoa hajua ja/tai se lämpenee.
- Älä käytä sähkökootteria, jos siitä vuotaa nestettä. Vältä koskettamasta sitä ja sijoita se lasten ulottumattomiin.
- Varmista ennen käyttöä, että sähkökootteri on vahingoittumaton. Älä aja, jos skootteri on vaurioitunut.
- Muista lukea kaikki tämän käyttöoppaan ohjeet ennen sähkökootterin käyttöä.
- Opettele ajamaan sähkökootterilla ennen kuin käytät sitä julkisilla alueilla.
- Tämän skootterin voi tunnistaa tyyppikilven malli- ja sarjanumerosta.
- Työntövoima tulee vetopyörässä sijaitsevasta sähkömoottorista.
- Vain yksi henkilö kerrallaan saa ajaa sähkökootterilla.
- Älä muokkaa skootteria millään tavalla.
- Älä käytä muita kuin SHARPin hyväksymiä osia tai lisätarvikkeita.
- Aja sähkökootterilla tasaisilla pinnoilla. Älä ylitä määritettyä kaltevuutta.
- Liiallinen käyttö lyhentää sähkökootterin käyttöikää.
- Varoitus: jarrut ja niihin liittyvät osat saattavat kuumeta käytössä. Älä koske käytön jälkeen.

Akun ja laturin johdot

- Älä kytke sähkökootterin virtaa päälle latauksen aikana.
- Kun akku on ladattu täyteen, irrota latauskaapeli.
- Näytön akkumittari osoittaa akun käyttöä.
- Jos akun latauksen merkkivalo vilkkuu näytöllä, lopeta ajaminen ja lataa akku.
- Lataa akku jokaisen käytön jälkeen.
- Jos sähkökootteria ei käytetä pitkään aikaan, lataa se vähintään kerran kuukaudessa. Huomaa, että jos akku ei ladata pitkään aikaan, se siirtyy itsesuojaustilaan, eikä sitä voida ladata. Tässä tapauksessa ota yhteyttä jälleenmyyjään.
- Laita ladatessasi laturi latausporttiin ennen pistorasian kytkemistä.
- Jos merkkivalo on lataamisen aikana punainen, lataaminen tapahtuu normaalisti. Kun merkkivalo muuttuu vihreäksi, lataus on valmis.
- Käytä vain alkuperäislaturia akun lataamiseen.
- Laturissa on yli lataussuojia. Jos sähkökootteri on täyteen ladattu, laturi lopettaa lataamisen automaattisesti.
- Hävitä akut ja skootterit maassasi sovellettavien säädösten mukaisesti.

Akut

- Aseta akut oikein päin.
- Älä altista akkuja korkeille lämpötiloille, äläkä aseta niitä paikkoihin, joissa lämpötila saattaa nousta nopeasti, esim. lähelle avotulta tai suoraan auringonvaloon.
- Älä altista akkuja kohtuuttomalle lämpösäteilylle, älä heitä niitä avotuleen, älä pura niitä, äläkä yritä ladata akkuja, joita ei ole tarkoitettu ladattavaksi uudelleen, sillä ne voivat vuotaa tai räjähtää.
- Akun hävittäminen polttamalla tai sen puristaminen tai leikkaaminen mekaanisesti voi aiheuttaa räjähdyksen.
- Akun jättäminen hyvin korkeaan lämpötilaan voi johtaa räjähdyksen tai palavan nesteen tai kaasun vuotoon.
- Akun altistaminen hyvin matalalle ilmanpaineelle voi johtaa räjähdyksen tai palavan nesteen tai kaasun vuotoon.
- **HUOMIO:** Vääränlaisten paristojen käyttäminen voi aiheuttaa räjähdysvaaran tai vaurioittaa laitteistoja.
- Älä koskaan käytä erilaisia akkuja yhdessä tai sekoita uusia ja vanhoja akkuja keskenään.
- Älä käytä muuta kuin määritettyjä akkuja.



Akun irrottaminen

EM-KS1A

- Irrota akku poistamalla kumimatto ja 6 ruuvia puisesta tasosta. Poista sen jälkeen 10 ruuvia, joilla metallilevy on kiinnitetty. Kytke akkuliitin

irti ja poista akku. Varmista, että akun navat eivät ole oikosulussa. Hävitä akku paikallisten säädösten mukaisesti.

EM-KS2A

- Irrota akku poistamalla kumimatto ja 11 ruuvia metallilevystä. Levy voidaan nyt irrottaa akun paljastamiseksi. Kytke akkuliitin irti ja poista akku. Varmista, että akun navat eivät ole oikosulussa. Hävitä akku paikallisten säädösten mukaisesti.

Tämän laitteen ja akkujen hävittäminen

- Tätä tuotetta tai sen akkuja ei saa hävittää lajittelemattomissa yhdyskuntajätteissä. Palautuse määrittyyn palautuspisteeseen sähkö- ja elektroniikkalaiteromun kierrättämiseksi paikallisen lain mukaan. Näin autat säästämään resursseja ja suojelemaan ympäristöä.
- Suurin osa EU-maista sääntelee akkujen hävitystä lailla. Sähkölaitteessa, pakkauksessa ja akuissa on kierrätysmerkki muistuttamassa esineiden oikeanlaisesta hävittämisestä. Käyttäjää pyydetään käyttämään olemassa olevia käytettyjen laitteiden ja akkujen palautuspaikkoja. Pyydy lisätietoja ottamalla yhteyttä jälleenmyyjäsi tai paikallisiin viranomaisiin.



CE- ja UKCA-lausunto:

- Täten Sharp Consumer Electronics Poland sp. z o.o. vakuuttaa, että tämä sähköskootteri vastaa radio- ja telepäätelaitteista annetun 2014/53/EY-direktiivin ja Yhdistyneen kuningaskunnan 2017 radiolaitesäännön ja PN-EN 17128:n olennaisia vaatimuksia ja muita asiaan liittyviä ehtoja. 2021-03
- EU-vaatimustenmukaisuusvakuutuksen koko teksti on saatavilla napsauttamalla linkkiä : www.sharpconsumer.com ja siirtymällä mallin latausosioon valitsemalla "CE-lausunnot".

Puhdistus

- Puhdistessaasi sähköskootteria varmista, että se on kytketty pois päältä, akkulaturi on irrotettu pistorasiasta ja latausportin suojus on peitetty.
- Pehmeän ja hieman kostean liinan käyttöä suositellaan. Jos skootterissa on sitkeitä likajäämiä, jotka ovat vaikeat puhdistaa, käytä hammasharjaa poistaaksesi ne. Poistettuasi tahrat käytä pehmeää ja hieman kosteaa liinaa sekä asianmukaista puhdistusainetta poistaaksesi jäämät.

HUOMAUTUKSET:

- Älä käytä alkoholia tai muita liuottimia välttääksesi syövyttäviä kemikaaleja vahingoittamasta rungon pintamaalia ja sisäisiä rakenneosia.
- Älä käytä painevesisuihkua puhdistaksesi skootteria.
- Puhdista sähköskootteri säännöllisesti.



Hoito ja huolto

- Kun et käytä sähköskootteria, säilytä sitä kuivassa ympäristössä välttääksesi sähköosien vahingoittumisen kosteuden vuoksi.
- Älä säilytä sähköskootteria ulkona pitkiä aikoja. Ulkona skootteri altistuu auringonvalolle ja korkeille tai matalille lämpötiloille, jotka voivat vahingoittaa sitä ja edistää renkaiden ja akkujen kulumista.
- Älä koske levyjarrun levyyn heti käytön jälkeen, koska on olemassa korkeiden lämpötilojen aiheuttama palovammavaara!
- Levyjarrun säätö Jos jarru on liian kireä, käytä mukana toimitettua kuusioavainta löysätäksesi hieman jarruvaijeria pitävää ruuvia ja vapauttaaksesi jarrun kireyttä. Pidennä sitten hieman jarruvaijerin pultin asentoa aiempaan verrattuna. Jos jarru on liian löysä, suorita käänteinen toiminto ja säädä jarruvaijeria.
- Jos sähköskootterissa on vaurioita, älä säilytä sitä sisällä mahdollisen tulipalovaaran vuoksi.
- Jos kohtaat ongelmia sähköskootterin hoidossa ja huollossa, ota yhteyttä jälleenmyyjään tai SHARPin tukeen saadaksesi neuvoja.

Laatikon sisältö:

- Sähkökootteri
- Käyttöohje
- Takuukortti
- 1 kuusiokoloavain
- 4 ohjaustangon ruuvia
- 1 laturi
- 1 virtajohto

Osien sijainti

Katso kuvat  1 ja  2 sivulla 1.

1. Etuvalo
2. Takajarruvipu
3. Koukku/varren taittolukkosalpa
4. Varren lukkosalpa
5. Etupyörä
6. Tukijalka
7. Akun paikka
8. Seisomatason pehmuste
9. Ohjaustangon lukko
10. Takavalo
11. Jalkajarru
12. Sähkömoottori
13. Takajarru
14. Soittokello
15. Näyttö
16. Kaasuvipu
17. Taittolukkosalpa (**VAIN EM-KS2A**)

Näyttö

Katso kuvat  3 sivulla 2.

1. Akun varustila
2. Valot päällä
3. Nopeustila
4. Bluetooth-tila (käytettäväksi sovelluksen kanssa)
5. Nopeusyksikkö
6. ODO / TRIP -tilailmaisin
7. ODO / TRIP -tiedot
8. Virta (tämä ilmestyy näytölle noin 2 sekunnin ajaksi kytkettäessä päälle)
9. Nopeus
10. Valopainike
11. Virtapainike
12. USB-lataustelakka

Odo/Trip

"Odo" näyttää koko sähkökootterilla kuljetun matkan. Trippitiedot osoittavat yhden ajomatkan pituuden. Odo/Trip-näytön välillä voi vaihdella painamalla lyhyesti virtapainiketta.

Valot

Kytke etu- ja takavalot päälle painamalla valopainiketta muutaman sekunnin ajan. Sammuta valot painamalla painiketta muutaman sekunnin ajan.

HUOMAUTUS: etu- ja takavaloja ei voi hallita erikseen.

Nopeustila

Vaihda vaihdetta painamalla valopainiketta nopeasti. Nopeustila ja vaihteet menevät ensin ylös ja sitten alas.

Kunkin tilan enimmäisnopeus:

- Kävelytila - 6 km/h
- Keskitila - 20 km/h

- Maksimitila - 25 km/h
Maksimitilan enimmäisnopeus on 25 km/h.
Huomaa, että nämä ovat enimmäisnopeudet, jotka ovat saavutettavissa kussakin nopeustilassa. Sähkökootteri ei kulje valitussa nopeustilassa näitä nopeuksia kovempaa.



Nopeus

Nopeusyksikön voi vaihtaa sovelluksessa.

Vakionopeudensäädin

Sähkökootterissa on vakionopeudensäädin. Kun saavutat haluamasi nopeuden, ota vakionopeudensäädin käyttöön pitämällä painettuna kaasusäädintä 9 sekunnin ajan. Piippaus kuuluu, kun vakionopeudensäädin on käytössä. Vapautua vakionopeudensäädin käyttämällä käsijarrua.



Ohjaustangon asennus

- Katso kuvat  4 ja  5 sivulla 2, ja asenna ohjaustanko mukana toimitetun kuusiokoloavaimen avulla. Tämä on tehtävä vain, kun tuote otetaan pois pakkauksesta. Ohjaustankoa ei tarvitse irrottaa kiinnittämisen jälkeen.
- Aseta ohjaustanko ohjaustangon varteen kuvien mukaisesti. Ohjaustanko on suunnattava kuvien mukaisesti. Kun asennat ohjaustankoa, varo taittamasta tai rikkomasta osia.
- Varmista, ettet kiristä ruuveja liikaa ja että ohjaustanko on tiukasti kiinni, eikä heilu kokoonpanon jälkeen.
- Varmista, että jarruvajeri ei taitu tai vaurioidu.

Sähkökootterin avaaminen ja kokoontaittaminen

Kuinka skootteri avataan?

Katso kuva  6 sivulla 3 avataksesi sähkökootterin.

Paina alas takalokasuojaa yhdellä kädellä ja nosta toisella kädellä ohjaustangon vartta niin, että se on suorassa. Katso kuva  6, vaihe 3. Kun tanko on suorassa, se ei liiku enempää. Kun tanko on lukittu, kiinnitä se paikalleen taittolukkosalvalla. Tämän salvan on oltava mahdollisimman lähellä ohjaustangon vartta ollessaan lukitusasennossa. Katso kuva  6, vaiheet 3 ja 4.

Kuinka skootteri taitetaan kokoon?

Katso kuva  7 sivulla 3 taittaaksesi sähkökootterin säilytystä varten.

Nosta taittolukkosalpa ylös vaiheen 1 mukaisesti vapauttaaksesi ohjaustangon varren. Paina ohjaustangon varsi alas vaiheen 2 mukaisesti kunnes se koskettaa takalokasuojaa. Paina alas niin, että se kiinnittyy takalokasuojan koukkuun vaiheen 3 mukaisesti.

Huomaa, että EM-KS2A-mallissa taittolukkosalpa sijaitsee näytön toisella puolella, mistä johtuen ohjaustangon varren oikea asento on hieman viisto suhteessa seisomatason pehmusteeseen.

Sähkökootterin käyttö

Ajaminen

- Varmista ennen ajamista, että se on turvallista ja että sähkökootteria käytetään tämän käyttöohjeen mukaisesti. On tärkeää, että suojavarusteita käytetään ja että sähkökootteri on hyvässä toimintakunnossa.
- Jos käytät sähkökootteria ensimmäistä kertaa, harjoittele sen käyttöä julkisten alueiden ulkopuolella ja käytä suojavarusteita. Kun olet varma sähkökootterin käytöstä, voit käyttää sitä toisten ihmisten ja ajoneuvojen lähellä.

- Noudata ajaessasi aina maasi lakisäädöksiä.
- Tarkista, että jarrut, valot ja renkaat toimivat, että ne on säädetty oikein ja hyvässä kunnossa ennen ajamista.

Ajaaksesi sähköskootterilla turvallisesti:

- Muista käyttää sopivia turvavarusteita.
- Kytke sähköskootterin virta päälle.
- Aseta ensin yksi jalka seisomatasolle ja toinen jalka maahan. Potkaise, jotta skootteri liikkuu eteenpäin ja paina hitaasti kaasuvipua alas.

HUOMAUTUS:

- Nojaa taaksepäin kiihdyttäessäsi säilyttääksesi painopisteesi. Nojaa eteenpäin hidastaessasi siirtääksesi painopistettäsi. Tämä tekee ajamisesta mukavampaa ja turvallisempaa.

Jarruttaminen

- Jarruta oikein vapauttamalla kaasuvipu ja käynnistä levjarru puristamalla jarruvipua ohjaustangossa. Kun käytät levjarrua, myös elektroninen jarru toimii ja skootteri hidastuu ja pysähtyy. On myös mahdollista käyttää KS1:n lokasuojajarrua.

HUOMAA: KS2-mallissa ei ole takalokasuojajarrua.

Kävelytila

- Kävelytilassa jarruvalo vilkkuu ilmoittaakseen, että skootteri kulkee hitaasti. Vaihdaessasi keskittilään jarruvalo lakkaa vilkkumasta.

Tukijalan käyttö

- Sähköskootterissa on sisäänrakennettu tukijalka, joten se voidaan pysäköidä ilman, että se on laitettava nojaamaan jotakin vasten tai taitettava säilytystä varten.
- Käytä tukijalkaa painamalla sitä jalallasi alaspäin, kunnes se lukittuu paikalleen. Aseta sähköskootteri nojaamaan maata vasten. Älä käytä tukijalkaa epätasaisilla tai pehmeillä pinnoilla.
- Vapauta tukijalka työntämällä sitä jalallasi ylöspäin kohti skootterin runkoa. Se lukittuu paikalleen. Varmista, että tukijalka on taitettu oikein ennen ajamista.
- Ole varovainen käyttäessäsi tukijalkaa, sillä sen virheellinen käyttö voi aiheuttaa vammoja.

Lataaminen

- Varmista, että sähköskootterin akku on ladattu asianmukaisesti noudattamalla seuraavia ohjeita:
 1. Aseta laturin pistoke sähköskootterin latausporttiin. Katso sähköskootterin latausportin sijainti kuvasta  8 sivulla 3.
 2. Kytke laturin verkkojohto pistorasiaan.
 - Akkulaturiin liitettynä akku alkaa latautua ja latauksen merkivalo muuttuu punaiseksi. Kun lataus on valmis, latauksen merkivalo muuttuu vihreäksi.
 3. Irrota akkulaturi, kun lataus on suoritettu loppuun ja aseta sähköskootterin latauspistokkeen kumikorkki takaisin paikalleen.

HUOMAUTUKSIA:

- Jos skootteria ei käytetä säännöllisesti, on suositeltavaa ladata akku joka kuukausi.
- Älä lataa akkua ulkona.
- Älä lataa, jos kaapeli tai skootteri on märkä.
- Älä lataa, kun skootterissa on virta päällä.
- Älä lataa akkua, jos ympäristön lämpötila on alle 1 C.

USB-lataustelakka

- Käytännöllisyyttä ajatellen USB-latauspistoke sijaitsee näyttömoduulissa. Käyttääksesi pistoketta vedä pistokkeen suojus toiselle sivulle.
- USB-latauspistoke on suunniteltu siten, että mobiililaitteesi pysyy ladattuna, kun käytät sitä sähköskootterin kanssa.

- Laitteen nopeudenvallonta
- Nopeus-/matkayksikköjen vaihtaminen kilometrien ja mailien välillä.
- Enimmäisnopeuden säätäminen.
- Lukitse sähköskootterin toiminnot.
- Vakionopeudensäätimen aktivointi.

Napsauta "**Lisää laite**", kun sähköskootteri on kytketty päälle ja Bluetooth-kuvake vilkkuu näytöllä.

Laitte etsii automaattisesti sähköskootterin. Varmista, että Bluetooth-toiminto on käytössä sähköskootterissa. Salli sijaintipalvelut pyydyttäessä. Kun laite on löytynyt, Bluetooth-pariilitus on valmis.

Lisää skootteri sovellukseen jollakin seuraavista tavoista:

1. Luo ryhmät.
2. Poista laite edelliseltä tililtä.
3. Kun sähköskootterissa on virta päällä, paina virtapainiketta nopeasti 4 kertaa.



<https://www.sharpconsumer.com/sharp-life-app>

Vianmääritys

Sähköskootteri ei liiku käynnistyksen jälkeen.

Syy / toiminto

Jarru ei ole palautunut täysin, mikä keskeyttää virransyötön. / Nollaa jarru manuaalisesti. Tämä voidaan tehdä painamalla jarruvipu takaisin normaalisenttoonsa.

Sähköskootteri liikkuu hitaalla nopeudella tai ei liiku lainkaan.

Syy / toiminto

Akun varaustila on matala. / Akku on vaihdettava.

Moottori käynnistyy ja sammuu jälkeen.

Syy / toiminto

Akun varaustila on matala. / Akku on vaihdettava.

Ohjain on vaurioitunut. / Ohjain on vaihdettava.

Akkuliitäntä on väljä. / Akkuliitännät on tarkistettava.

Akkua ei voi ladata tai se on latautunut hitaasti.

Syy / toiminto

Jännite on väärä. / Akku on vaihdettava.

Akku ei laaudu.

Akun käyttöikä on tullut loppuun. / Akku on vaihdettava.

Akkulaturi ei toimita virtaa. / Vaihda akkulaturi.

Latausjohto on vahingoittunut. / Vaihda akkulaturi.

Virhekoodit

Virhekoodeja saatetaan näyttää. Sähköskootteri lakkaa toimimasta näissä olosuhteissa.

E0 – Kommunikaatiovirhe

E1 – Epänormaali virta

E2 – Kaasuvivun toimintahäiriö

E3 – Jarrujen toimintahäiriö

E4 – MOS-vika / Ylivirtavika

E5 – Hall-anturivika / Moottorivika

E6 – Moottorivika

E7 – Matalajännitevirhe

Jos kohtaat ongelmia, joita ei voida ratkaista, ota yhteyttä jälleenmyyjään tai SHARPin tukeen saadaksesi neuvoja.

SHARP Life Sovellus

Lisää SHARP Life -sovellus mobiililaitteeseesi nauttiaksesi lisätoimintojen eduista. Näitä ovat:

Tekniset tiedot

Malli	EM-KS1A	EM-KS1B	EM-KS1C	EM-KS2A	EM-KS2B	EM-KS2C
Koko avattuna (L x K x P mm:nä)	470 x 1190 x 1065			470 x 1200 x 1180		
Koko taitettuna (L x K x P mm:nä)	470 x 455 x 1065			470 x 498 x 1180		
Pyörän koko (tuumaa)	8,5			10		
Pohjalevyn koko (L x P mm:nä)	162 x 460			160 x 483		
Pohjalevy ohjaustangon yläosaan (mm)	1 020			1 025		
Maasta pohjalevyyn (mm)	145			180		
Muut tekniset tiedot						
Jarrutyyppi	Levyjarru / sähköjarru / jalkajarru			Levyjarru / sähköjarru		
Moottorityyppi	harjaton energiaa säästävä moottori					
Ajopyörä	Etu			Taka		
Enimmäisnousukulma (astetta)	15°					
Enimmäiskuorma (kg)	120					
Enimmäisnopeus (km/h)	25	25	20	25	25	20
Moottoriteho (Wattia)	350 W	250 W	350 W	350 W	250 W	350 W
Ajomatka täyteen ladattuna (km)	25			40		
Rengaspaine	-			2,5 bar (36 psi)		
Pyörätyyppi	hunajakennorengas			täytettävä rengas		
Paino (kg)	16			18,3		
USB-latauspistoke	5 V; 0,5 A					
Akku						
Akkutyypin (Ah)	18650 litiumakku					
Akkukapasiteetti (A/tunti)	6,6			10,4		
Akku (jännite)	36					
Akku (teho)	237,6			374,4		
Latausaika (tuntia)	4–5			6–8		
Akkulaturi						
Teho - lataaminen	87 %					
Valmiustilan teho	TBA					
Mallinimi	FY0634201500					
Tulo	100 - 240 V AC, 50/60 Hz, 1,8 A (Maks.)					
Verkkoliitäntätyyppi	"Kuva 8"-tyyppinen. Johto - C7, laturi - C8					
Lähtö	42 V DC, 1,5 A					
Valmistaja ja osoite	Shenzhen Fuyuan Power Co., Ltd. 8F, A9 Bldg, Tiarui Industrial Park, Fuyong Town, Baoan District, Shenzhen, Guangdong, China					

Bluetooth	
Versio	LE5.0 /BT7L 8.30
Suurin lähetetty teho	10 dbm
Taajuuskaistat	2,4 GHz
Liitettävyyys	Käytetään liittämään mobiililaitte sähkökootteriin sovelluskäyttöä varten
Standardit	Bluetooth®-sanamerkki ja logot ovat Bluetooth SIG:n omistamia ja rekisteröimiä tavaramerkkejä. -
Toimintaympäristö	
Lämpötila	-10 °C - +45 °C
Varastointilämpötila	-10 °C - +25 °C
Suhteellinen kosteus	jopa 75% RH

OSANA JATKUVAN KEHITTÄMISEN PERIAATETTAMME PIDÄTÄMME OIKEUDEN MUUTTAA LAITTEEN MUOTOILUA ILMAN ERILLISTÄ ILMOITUSTA.

Consignes de sécurité importantes



Veillez lire ces consignes de sécurité et respecter les avertissements suivants avant que l'appareil ne soit actionné :



L'éclair contenu dans un triangle équilatéral est un avertissement à l'attention de l'utilisateur sur la présence, à l'intérieur du produit, de pièces non isolées soumises à une « tension dangereuse », suffisamment élevée pour poser un risque d'électrocution.



Le point d'exclamation contenu dans un triangle équilatéral a pour objet d'appeler l'attention de l'utilisateur sur la présence dans la documentation accompagnant le produit d'instructions importantes d'utilisation et d'entretien (de réparation).



Ce symbole signifie que le produit doit être éliminé de manière écologique et non avec les ordures ménagères.



Tension CA



Équipement de classe II

Afin d'éviter un incendie, maintenir toujours les bougies et autres flammes nues éloignées de ce produit.



IMPORTANT : Lisez attentivement et conservez pour référence future.

- Sharp n'est pas responsable des blessures ou des décès causés par une mauvaise utilisation.
- Sharp n'est pas responsable si l'utilisateur ne respecte pas les lois et restrictions locales.
- Respectez toujours les règles de circulation locales et les lois et réglementations nationales lorsque vous utilisez votre scooter électrique.
- Respectez toujours la limitation de vitesse locale. NE dépassez PAS la limite de vitesse de votre scooter électrique.
- Portez toujours un équipement de protection de sécurité lors de l'utilisation.
- Portez toujours un casque de sécurité lorsque vous conduisez votre scooter électrique.
- Roulez toujours en tenant les poignées avec les deux mains, ne roulez jamais avec une seule main.
- Ne roulez pas par mauvais temps.
- Tenez-vous sur le cadre du scooter électrique avec les deux pieds.
- N'utilisez pas ce scooter électrique pour effectuer des cascades ou des manœuvres dangereuses. Ce scooter est conçu pour un usage domestique.
- Ne transportez pas de personnes ou d'objets tels que des sacs.
- Roulez lentement dans les endroits bondés.
- Assurez-vous que toutes les vis et fixations sont bien serrées et normales avant utilisation.
- Veillez à ce que l'axe de pliage entre dans la fente lorsque vous dépliez le scooter électrique.

- Ne roulez pas sur des routes inégales, de l'eau, de l'huile ou de la glace.
- Ne vous faufillez pas dans la circulation et ne faites pas de mouvements imprévisibles pour les autres.
- Ne conduisez pas le scooter électrique en dehors des limites d'âge du pays.
- Ne conduisez pas le scooter électrique au-delà de la limite de vitesse légale du pays pour les scooters électriques.
- N'utilisez pas le scooter électrique s'il est endommagé.
- N'utilisez pas le scooter électrique si la batterie dégage une odeur particulière et/ou chauffe.
- N'utilisez pas le scooter électrique si du liquide s'en échappe, évitez tout contact et placez-le hors de la portée des enfants.
- Avant utilisation, assurez-vous que le scooter électrique n'est pas endommagé. Ne roulez pas si vous remarquez des dommages.
- Assurez-vous de lire l'intégralité de ce manuel d'utilisation avant d'utiliser le scooter électrique.
- Apprenez à conduire votre scooter électrique avant de l'utiliser dans un espace public.
- Ce scooter peut être identifié par le modèle et le numéro de série figurant sur la plaque signalétique.
- La propulsion se fait via un moteur électrique situé dans la roue motrice.
- Une seule personne peut monter sur le scooter électrique.
- Ne modifiez en aucun cas ce scooter.
- N'utilisez pas de pièces ou d'accessoires à moins que cela ne soit recommandé ou approuvé par SHARP.
- Conduisez le scooter électrique sur des surfaces planes. Ne dépassez pas l'inclinaison spécifiée.
- Une utilisation excessive réduira la durée de vie de ce scooter électrique.
- Attention, les freins et les pièces associées peuvent devenir chauds pendant l'utilisation. Ne touchez pas après utilisation.

Avertissements concernant la batterie et le chargeur

- N'allumez pas le scooter électrique pendant la charge.
- Une fois la batterie complètement chargée, débranchez le câble de charge.
- L'indicateur de batterie à l'écran indiquera l'autonomie de la batterie.
- Si l'indicateur de charge de la batterie clignote sur l'écran, arrêtez de rouler et chargez la batterie.
- Chargez la batterie après chaque utilisation.
- Si vous ne prévoyez pas d'utiliser le scooter électrique pendant une longue période, chargez-le au moins une fois par mois. Notez que si la batterie n'est pas chargée pendant une longue période, elle entrera dans un état d'auto-protection et ne se rechargera pas. Si cela se produit, contactez votre revendeur.
- Lors de la charge, branchez le chargeur sur le port de charge avant de le brancher sur la prise murale.
- Pendant la charge, le voyant du chargeur est rouge. Cela signifie que la charge se déroule normalement. Lorsque le voyant devient vert, la charge est terminée.
- Utilisez uniquement le chargeur d'origine pour charger la batterie.
- Le chargeur a une fonction de protection contre les surcharges. Si le scooter électrique est chargé à 100 %, le chargeur arrêtera automatiquement la charge.
- Jetez les batteries et les scooters conformément à la réglementation en vigueur dans votre pays.

Piles

- Observez la polarité correcte en insérant les piles.
- N'exposez pas les piles à des températures élevées et ne les placez pas dans des endroits où la température pourrait augmenter rapidement, par exemple près d'un feu, ou directement à la lumière du soleil.
- N'exposez pas les piles à la chaleur rayonnante excessive, ne les jetez pas au feu, ne les démontez pas et n'essayez pas de recharger les piles non-rechargeables, car elles pourraient fuir ou exploser.



- L'élimination d'une batterie au feu, sa découpe ou son écrasement mécanique peut entraîner une explosion.
- Le fait de laisser une pile dans un environnement extrêmement chaud peut entraîner une explosion ou une fuite de liquide ou de gaz inflammable.
- Soumettre la pile à une pression d'air extrêmement basse peut provoquer une explosion ou une fuite de liquide ou de gaz inflammable.
- **ATTENTION** : Risque d'explosion ou de dégâts matériels si des piles de type incorrect sont utilisées.
- N'utilisez jamais ensemble des piles différentes ou ne mélangez pas des piles neuves et des usagées.
- N'utilisez pas de piles autres que celles spécifiées.

Retrait de la batterie

EM-KS1A

- Pour retirer la batterie, décollez le tapis de pied en caoutchouc et retirez les 6 vis du plateau en bois, puis les 10 vis qui fixent la plaque métallique. Débranchez maintenant le connecteur de la batterie et retirez-le. Assurez-vous que les bornes de la batterie ne sont pas court-circuitées. Jetez la batterie conformément aux réglementations locales.

EM-KS2A

- Pour retirer la batterie, décollez le tapis de pied en caoutchouc et retirez les 11 vis de fixation de la plaque métallique, la plaque peut maintenant être retirée pour révéler la batterie. Débranchez maintenant le connecteur de la batterie et retirez-le. Assurez-vous que les bornes de la batterie ne sont pas court-circuitées. Jetez la batterie conformément aux réglementations locales.

Élimination de cet appareil et des piles

- N'éliminez pas ce produit ou les piles avec les déchets ménagers non triés. Renvoyez-le à un point de ramassage et de recyclage de DEEE (déchets d'équipements électriques et électroniques) selon la législation en vigueur. Agir ainsi, aide à conserver les ressources et à protéger l'environnement.
- La plupart des pays de l'Union européenne règlent par la loi la mise au rebut des batteries. Le symbole de recyclage apparaît sur l'équipement électrique, l'emballage et les piles pour rappeler aux utilisateurs de rejeter correctement ces éléments. Les utilisateurs doivent utiliser les centres de ramassage d'équipements et de piles existants. Veuillez contacter le détaillant ou les autorités locales pour plus d'information.



REMARQUES :

- N'utilisez pas d'alcool ou d'autres solvants pour éviter que des produits chimiques corrosifs n'endommagent la peinture sur la surface du produit et ses parties structurelles internes.
- N'utilisez pas de jets d'eau à haute pression pour nettoyer le scooter.
- Nettoyez régulièrement le scooter électrique.

Entretien et maintenance

- Lorsque vous n'utilisez pas le scooter électrique, veuillez le stocker dans un environnement sec pour éviter d'endommager les composants électroniques en raison de l'humidité.
- Ne rangez pas le scooter électrique à l'extérieur pendant une période prolongée. Cela entraînerait une exposition excessive au soleil. Une température élevée ou basse peut endommager le scooter électrique et accélérer l'usure des pneus et des batteries.
- Ne touchez pas le disque de frein du scooter électrique immédiatement après l'avoir utilisé, car il existe un risque de brûlures à haute température !
- Réglage du frein : Si le frein est trop serré, utilisez la clé hexagonale fournie pour desserrer légèrement la vis maintenant le câble de frein sur le frein à disque afin de relâcher la tension du frein. Ensuite, allongez légèrement la position du boulon du câble de frein par rapport à la dernière fois. Si le frein est trop lâche, effectuez l'opération inverse et resserez le câble de frein.
- Si vous constatez des dommages sur votre scooter électrique, ne le rangez pas à l'intérieur en raison du risque d'incendie.
- Si vous rencontrez des problèmes avec l'entretien et la maintenance de votre scooter électrique, contactez votre revendeur ou le support SHARP pour des conseils.

Déclaration CE et UKCA :

- Par la présente, Sharp Consumer Electronics Poland sp. z o.o. déclare que ce scooter électrique est conforme aux exigences essentielles et aux autres dispositions pertinentes de la directive RED 2014/53/UE, de la réglementation sur l'équipement radio du Royaume-Uni et de la norme PN-EN 17128:2021-03
- Le texte complet de la déclaration de conformité de l'UE est disponible en suivant le lien www.sharpconsumer.com et en entrant ensuite dans la section de téléchargement de votre modèle et en choisissant « CE Statements ».

Nettoyage

- Lorsque vous nettoyez votre scooter électrique, assurez-vous qu'il est éteint, que le chargeur de batterie a été débranché et que le capuchon du port de charge de l'appareil est couvert.
- Il est recommandé d'utiliser un chiffon doux et légèrement humide. S'il y a des résidus de saleté tenaces difficiles à nettoyer, utilisez une brosse à dents et brossez à plusieurs reprises pour les éliminer. Après avoir enlevé la tache, utilisez un chiffon doux et légèrement humide avec une quantité appropriée de détergent pour enlever les résidus.

Contenu de l'emballage :

- Scooter électrique
- Manuel d'utilisation
- Carte de garantie
- 1 clé Allen
- 4 vis de guidon
- 1 chargeur
- 1 cordon d'alimentation

Emplacement des pièces

Reportez-vous aux images  1 et  2 on page 1.

1. Feu avant
2. Levier de frein arrière
3. Crochet/Potence (loquet de verrouillage de pli)
4. Levier de verrouillage de la potence
5. Roue avant
6. Support
7. Emplacement de la batterie
8. Repose-pieds
9. Verrou du guidon
10. Feu arrière
11. Frein à pied
12. Moteur électrique
13. Frein arrière
14. Clochette
15. Affichage
16. Accélérateur
17. Loquet de verrouillage de pli (**EM-KS2A uniquement**)

Affichage

Reportez-vous aux images  3 en page 2.

1. Niveau de batterie
2. Feux allumés
3. Mode de vitesse
4. Mode Bluetooth (à utiliser avec l'application)
5. Unité de vitesse
6. Indicateur de mode ODO/TRIP
7. Détails ODO/TRIP
8. Alimentation (apparaît sur l'écran pendant environ 2 secondes après l'allumage)
9. Vitesse
10. Bouton des feux
11. Bouton d'alimentation
12. Prise de charge USB

Odo/Trip

Odo indique la distance totale parcourue par le scooter électrique. Les informations de Trip indiquent la distance du trajet actuel. Il est possible de basculer entre Odo et Trip en appuyant brièvement sur le bouton d'alimentation.

Feux

Pour allumer les feux avant et arrière, appuyez sur le bouton des feux pendant quelques secondes. Pour éteindre les feux, appuyez sur le bouton pendant quelques secondes.

REMARQUE : les feux avant et arrière ne peuvent pas être commandés indépendamment.

Mode de vitesse

Pour changer de rapport, appuyez rapidement sur le bouton des feux. Le mode de vitesse avec monte puis descend lors du changement.

Vitesse maximale pour chaque mode :

- Mode marche - 6 km/h
- Mode moyen - 20 km/h
- Mode maximum - 25 km/h

La vitesse maximale pour le mode maximum est de 25 km/h.

Notez qu'il s'agit des vitesses maximales pouvant être atteintes pour chaque mode de vitesse. Le scooter électrique n'ira pas plus vite que ces vitesses dans le mode de vitesse sélectionné.



Vitesse

Les unités de vitesse peuvent être modifiées dans l'application.

Régulateur de vitesse automatique



Votre scooter électrique est équipé d'un régulateur de vitesse. Pour l'activer, lorsque vous atteignez la vitesse souhaitée, maintenez enfoncée la commande d'accélérateur pendant 9 secondes. Un bip retentit lorsque le régulateur de vitesse est engagé. Pour relâcher le régulateur de vitesse, serrez le frein à main.

Assemblage du guidon

- En vous reportant aux images  4 et  5 en page 2, assemblez le guidon avec la clé Allen fournie. Cela ne doit être effectué que lorsque le produit est déballé. Vous n'avez pas besoin de retirer le guidon une fois que vous l'avez attaché.
- Insérez le guidon dans la potence comme indiqué sur les photos. Le guidon doit être orienté comme indiqué. Lors de l'assemblage du guidon, veillez à ne plier ou casser aucune pièce.
- Assurez-vous que les vis ne sont pas trop serrées et que le guidon est bien fixé et ne vacille pas après le montage.
- Assurez-vous que le câble de frein n'est pas plié ou endommagé.

Déplier et plier le scooter électrique

Dépliage

Reportez-vous à l'image  6 en page 3 pour déplier le scooter électrique. Appuyez sur le garde-boue arrière avec une main et utilisez l'autre pour soulever la potence du guidon afin qu'elle soit droite. Reportez-vous à l'image  6 et l'étape 3. Lorsque la potence est droite, elle ne bouge plus. Une fois qu'elle est verrouillée, utilisez le levier de verrouillage du pli pour fixer l'ensemble. Ce levier doit être aussi près que possible de la potence du guidon lorsqu'il est en position verrouillée. Voir l'image  6 et les étapes 3 et 4.

Pliage

Reportez-vous à l'image  7 en page 3 pour plier le scooter électrique à des fins de stockage.

Soulevez le levier de verrouillage du pli comme indiqué à l'étape 1 pour libérer la potence du guidon. Poussez la potence du guidon vers le bas comme indiqué à l'étape 2 jusqu'à ce qu'elle touche le garde-boue arrière. Poussez maintenant vers le bas pour qu'elle se connecte au crochet du garde-boue arrière, comme indiqué à l'étape 3.

Notez que sur l'EM-KS2A, le loquet de verrouillage du pli est situé sur un côté de l'écran, ce qui fait que la potence du guidon est légèrement diagonale par rapport au repose-pieds lorsqu'elle est correctement placée.

Utilisation de votre scooter électrique

Conduite

- Avant de conduire, assurez-vous que vous pouvez le faire en toute sécurité, et que le scooter électrique est utilisé conformément à ce

manuel d'utilisation. Il est important que vous portiez de l'équipement de sécurité et que le scooter soit en bon état.

- Si vous utilisez votre scooter électrique pour la première fois, entraînez-vous à l'utiliser loin des espaces publics et portez un équipement de sécurité. Lorsque vous avez confiance quant au fait de pouvoir utiliser votre scooter électrique, vous pouvez l'utiliser à proximité d'autres personnes et véhicules.
- Lorsque vous roulez, respectez toujours les exigences légales de votre pays.
- Vérifiez que les freins, les feux et les pneus fonctionnent, sont réglés correctement et sont en bon état avant de rouler.

Pour conduire votre scooter électrique en toute sécurité :

- Assurez-vous que vous portez un équipement de sécurité approprié.
- Allumez le scooter électrique.
- Mettez d'abord un pied sur le repose-pieds et l'autre pied au sol, donnez un coup de pied pour faire avancer le scooter, puis appuyez lentement sur l'accélérateur.

REMARQUE :

- Lors de l'accélération, penchez-vous en arrière pour maintenir votre centre de gravité. Lors de la décélération, déplacez votre centre de gravité en vous penchant vers l'avant. Cela rendra votre conduite plus confortable et sûre.

Freinage

- Pour freiner correctement, relâchez l'accélérateur et engagez le frein à disque en serrant le levier de frein sur le guidon. En utilisant le frein à disque, le frein électronique fonctionnera également et votre scooter décélérera et s'arrêtera. Il est également possible d'utiliser le frein à ailettes sur le KS1.

REMARQUE : le modèle KS2 n'a pas de frein de garde-boue arrière.

Mode marche

- En mode marche, le voyant de frein clignote pour indiquer que votre scooter avance lentement. Lorsque vous passez en mode moyen, le voyant de frein cesse de clignoter.

Utilisation de la béquille

- Votre scooter électrique dispose d'une béquille intégrée qui lui permet d'être garé sans avoir besoin de l'appuyer contre quoi que ce soit ou d'avoir à le plier pour le stockage.
- Pour utiliser la béquille, appuyez avec votre pied vers le bas jusqu'à ce qu'elle se verrouille en place. Penchez le scooter électrique pour qu'il repose sur le sol. N'utilisez pas la béquille sur des surfaces inégales ou molles.
- Pour dégager la béquille, utilisez votre pied pour la pousser vers le haut et dans le châssis du scooter. Elle se verrouillera en place. Assurez-vous que la béquille est correctement rangée avant de rouler.
- Soyez prudent lorsque vous déployez la béquille, car elle peut causer des blessures si elle n'est pas utilisée correctement.

Recharge

- Assurez-vous que la batterie installée sur votre scooter électrique est correctement chargée en suivant les instructions ci-dessous :
1. Branchez la fiche du chargeur sur le port de charge du scooter électrique. Reportez-vous à l'image  8 en page 3 pour connaître l'emplacement du port de charge sur votre scooter électrique.
 2. Branchez la fiche du chargeur sur la prise secteur.
 3. Lorsqu'elle est connectée au chargeur de batterie, la batterie commence à se charger et l'indicateur de charge devient rouge. Une fois la charge terminée, l'indicateur charge devient vert.
3. Débranchez le chargeur de batterie lorsqu'il est complètement chargé et replacez le capuchon en caoutchouc sur la prise de charge du scooter électrique.

REMARQUES :

- Si le scooter n'est pas utilisé régulièrement, il est recommandé de recharger la batterie tous les mois.
- Ne chargez pas la batterie en extérieur.
- Ne chargez pas si le câble ou le scooter est mouillé.
- Ne chargez pas lorsque le scooter est sous tension.
- Ne chargez pas la batterie si la température ambiante est inférieure à 1 °C.

Prise de charge USB

- Pour votre commodité, une prise de charge USB se trouve sur le module d'affichage. Pour accéder à la prise, tirez le couvercle de la prise sur un côté.
- La prise de charge USB est conçue pour permettre à votre appareil mobile de rester chargé tout en étant utilisé avec votre scooter électrique.

SHARP Life Application

Ajoutez l'application SHARP Life à votre appareil mobile pour commencer à profiter des avantages des fonctionnalités supplémentaires. Ces fonctionnalités comprennent les suivantes :

- Surveillance de la vitesse sur votre appareil.
- Modification des unités de vitesse/distance entre kilomètres et miles.
- Réglage de la vitesse maximale.
- Verrouillage des fonctions de votre scooter électrique.
- Activation du régulateur de vitesse.

Cliquez sur « **Ajouter un appareil** » lorsque le scooter électrique est allumé et que l'icône Bluetooth clignote sur l'écran.

Votre appareil recherchera automatiquement votre scooter électrique. Assurez-vous que la fonction Bluetooth est activée sur le scooter électrique. Autorisez les services de localisation si cela vous est demandé. Une fois l'appareil trouvé, l'appariement Bluetooth est terminé.

Pour ajouter votre scooter à l'application, utilisez l'une des méthodes ci-dessous :

1. Créer des groupes.
2. Supprimer l'appareil du compte précédent.
3. Lorsque le scooter électrique est allumé, appuyez 4 fois rapidement sur le bouton d'alimentation.



<https://www.sharpconsumer.com/sharp-life-app>

Dépannage

Le scooter électrique ne se déplace pas après le démarrage.

Cause / Résolution

Le frein n'est pas complètement remis en place, ce qui empêche le fonctionnement de l'alimentation électrique. / Réarmez manuellement le frein. Vous pouvez le faire en poussant le levier de frein dans sa position normale.

Le scooter électrique se déplace à basse vitesse ou ne bouge pas du tout.

Cause / Résolution

La batterie est faible. / La batterie doit être remplacée.

Le moteur démarre et s'éteint à nouveau.

Cause / Résolution

La batterie est faible. / La batterie doit être remplacée.

Le contrôleur est endommagé. / Le contrôleur doit être remplacé.
La connexion de la batterie est lâche. / Les connexions de la batterie doivent être vérifiées.

La batterie ne peut pas être chargée ou se charge lentement.

Cause / Résolution

La tension n'est pas correcte. / La batterie doit être remplacée.

La batterie ne se charge pas.

Le cycle de vie de la batterie est terminé. / La batterie doit être remplacée.

Le chargeur de batterie n'émet pas de courant. / Remplacez le chargeur de batterie.

Le câble de charge est endommagé. / Remplacez le chargeur de batterie.

Codes d'erreur

Il est possible que des codes d'erreur s'affichent. Le scooter électrique cessera de fonctionner dans ces conditions.

E0 : Erreur de communication

E1 : Courant anormal

E2 : Panne d'accélérateur

E3 : Panne de frein

E4 : Défaillance MOS / Surintensité

E5 : Hall / Panne de moteur

E6 : Panne de moteur

E7 : Erreur de basse tension

Si vous rencontrez des problèmes qui ne peuvent pas être résolus, contactez votre revendeur ou le support SHARP pour des conseils.

Spécifications techniques

Modèle	EM-KS1A	EM-KS1B	EM-KS1C	EM-KS2A	EM-KS2B	EM-KS2C
Scoter déplié (L x H x P en mm)	470 x 1190 x 1065			470 x 1200 x 1180		
Scoter replié (L x H x P en mm)	470 x 455 x 1065			470 x 498 x 1180		
Taille des roues (pouces)	8,5			10		
Taille du repose-pieds (L x P en mm)	162 x 460			160 x 483		
Distance entre le repose-pieds et le haut du guidon (mm)	1020			1025		
Du sol au repose-pieds (mm)	145			180		
Autres spécifications						
Type de frein	Frein à disque / Frein électrique / Frein à pied			Frein à disque / Frein électrique		
Type de moteur	Moteur à économie d'énergie sans balais					
Roue motrice	Avant			Arrière		
Angle maximum de montée (degrés)	15°					
Charge maximale (kg)	120					
Vitesse maximale (km/h)	25	25	20	25	25	20
Puissance moteur (Watts)	350 W	250 W	350 W	350 W	250 W	350 W
Portée par charge complète (km)	25			40		
Pression des pneus	-			2,5 bars (36 psi)		
Type de roue	Pneus alvéolés			Pneus gonflables		
Poids (kg)	16			18,3		
Prise de charge USB	5 V, 0,5 A					
Batterie						
Type de batterie (Ah)	Batterie lithium 18650					
Capacité de la batterie (A/heure)	6,6			10,4		
Batterie (tension)	36					
Batterie (puissance)	237,6			374,4		
Temps de charge (heures)	4 à 5			6 à 8		
Chargeur de batterie						
Efficacité : recharge	87 %					
Alimentation en veille	TBA					
Nom du modèle	FY0634201500					
Entrée	100 à 240 V CA, 50/60 Hz, 1,8 A (max)					
Type de connecteur secteur	Type Figure 8. Prise - C7, Chargeur - C8					
Sortie	42 V CC/1,5 A					
Fabricant et adresse	Shenzhen Fuyuandian Power Co., Ltd. 8F, A9 Bldg, Tiarui Industrial Park, Fuyong Town, Baoan District, Shenzhen, Guangdong, Chine					

Bluetooth	
Version	LE5.0/BT7L 8.30
Puissance maximale transmise	10 dbm
Bande de fréquences	2,4 GHz
Connectivité	Utilisé pour connecter l'appareil mobile au scooter électrique pour les fonctionnalités de l'application.
Standards	La marque et les logos Bluetooth® sont des marques déposées de Bluetooth SIG., Inc.
Environnement de fonctionnement	
Température	-10 °C à +45 °C
Température de stockage	-10 °C à +25 °C
Humidité relative	Jusqu'à 75 % HR

LES SPÉCIFICATIONS PEUVENT ÊTRE CHANGÉES SANS PRÉAVIS LORS D'AMÉLIORATIONS APPORTÉES À L'APPAREIL.

הוראות בטיחות חשובות



קראו הוראות בטיחות אלו והקיפידו לנהוג בהתאם לאזהרות לפני הפעלת המכשיר:

סמל הברק עם ראש חץ, בתוך משולש שווה צלעות, מזהיר מפני "מתח חשמלי מסוכן" שאינו מבודד הנמצא בתוך מעטפת המוצר ועצמתו עלולה להיות גבוהה מפסיק כדי לסכן בני אדם בהתחשמלות.

סימן הקריאה בתוך משולש שווה צלעות נועד לציין הוראות הפעלה ותחזוקה (שירות) חשובות המופיעות בספרות המצורפת למכשיר.

סמל זה מורה על השלכת המוצר באופן ידיוני לטביבה בנפרד מפסולת ביתית כללית. מתח AC ציוד ברמה II



כדי למנוע שריפה הרחיקו תמיד נרות ומקורות אש אחרים מן המוצר.

חשוב: קרא בתשומת לב את המידע הבא ושומר אותו לשימוש נוסף בעתיד.

- Sharp לא אחראית לפציעות או מוות כתוצאה משימוש שלא בהתאם להוראות.
- Sharp לא אחראית אם המשתמש לא פועל בהתאם להוראות ולמגבלות של החוק המקומי.
- הקפד לציית תמיד לכללי ההתנהגות המקומיים לחוקים ולתקנות הארציים בזמן השימוש בברקניט החשמלי.
- סע תמיד במהירות שאינה עולה על המהירות המירבית המותרת באזורך. אל תחרוג ממגבלת המהירות לברקניטים חשמליים.
- בעת השימוש, יש ללבוש תמיד ציוד הגנה בטיחותי.
- בעת נטיעה על הקרקע החשמלי, יש לחבוש תמיד קסדה.
- סע תמיד כאשר שתי הידיים מחזיקות בדיות, לעולם אל תרכב עם יד אחת.
- אל תרכב כמזג אוויר גרוז.
- עמוד עם שתי גרליים על המשטח של הקרקע החשמלי.
- אל תשתמש בברקניט חשמלי זה לביצוע תעלולים או תמרונים מסוכנים.
- קרקעניט חשמלי זה מיועד לשימוש ביתי.
- אל תשא אנשים או פריטים כגון תיקים.
- סע לאט במקומות עמוסים.
- לפני השימוש, ודא שכל הברגים והמהדקים נראים תקינים ומוחזקים.
- ודא שהציר המתקפל נכנס לחריץ בעת פתיחת הקרקעניט החשמלי.
- אין לרכוב על כבשים לא חלקים, על מים, על שמן או על קרח.
- אסור להתפתל בין המכוניות בכביש או לבעב תנועת ליד צפיות ליד אנשים או רכבים.
- אסור לבני אדם שלא הגיעו לגיל המינימלי המותר בארץ לרכב על הקרקעניט האלקטרוני.
- אסור לרכב על הקרקעניט האלקטרוני במהירות העולה על מגבלת המהירות הקבועה בחוק המקומי.
- אסור להשתמש בברקניט חשמלי אם נגרם לו נזק.
- אסור להשתמש בברקניט חשמלי אם הסוללה פולטת ריח מוזר /או מתחממת.
- אסור להשתמש בברקניט החשמלי אם נזל דולף ממנו. יש להימנע ממגע ולהניח אותו מחוץ להישג ידם של ילדים.
- לפני השימוש, יש לוודא שהקרקעניט החשמלי לא ניזוק. אין לרכוב אם נגרם נזק.
- חשוב לקרוא את כל המדריך למשתמש לפני השימוש בברקניט החשמלי.
- למד אך לרכוב על הקרקעניט החשמלי לפני שימוש במרחב ציבורי.

- ניתן לזהות את הקרקעניט לפי הדגם והמספר היסודי הממוקמים על לוחית הדירוג.
- ההנעה נעשית באמצעות מנוע חשמלי הממוקם בגלגל ההנעה.
- רק אדם אחד רשאי לרכוב על הקרקעניט החשמלי.
- אין לשנות את הקרקעניט בכל דרך שהיא.
- אין להשתמש בחלקי חילוף או באביזרים פרט לחלפים שהומצאו או אושרו על ידי SHARP.
- יש לרכוב על הקרקעניט החשמלי על משטחים מאוזנים בלבד. אין לחרוג מהשיפוע המצוין.
- שימוש מופרז יקצר את אורך החיים של הקרקעניט החשמלי.
- זחירות, בלמים וחלקים לנלוים עלולים להתחמם בזמן השימוש. אין לגעת לאחר השימוש.

אזהרות לגבי הסוללה והמטען

- אין להפעיל את הקרקעניט החשמלי בזמן הטעינה.
- לאחר טעינת הסוללה במלואה, יש לנתק את כבל הטעינה.
- מחוון הסוללה בציג יציג את אורך חי הסוללה.
- אם מחוון טעינת הסוללה מהבהב בצג, יש להפסיק לנסוע ולטעון את הסוללה. יש לטעון את הסוללה לאחר כל שימוש.
- אם אל משתמשים בברקניט האלקטרוני במשך זמן רב, יש לטעון אותו לפחות פעם בחודש. חשוב לזכור: אם הסוללה אינה נטענת במשך זמן רב, היא תעבור למצב הגנה עצמית ולא יטען. במקרה כזה, יש לפנות למשווק.
- בעת הטעינה, יש לחבר את המטען לציאת הטעינה לפני ההתחברות לשקע שבקיר.
- בזמן הטעינה נורית החיווי של המטען מאירה באדום, ומשמעות הדבר היא שהטעינה תיגמר. כאשר צבע נורית החיווי משתנה לירוק, הטעינה השלמה.
- יש להשתמש אך ורק במטען המקורי כדי לטעון את הסוללה.
- למטען יש פונקציית הגנה מפני טעינת יתר, אם הקרקעניט החשמלי טעון במלואו עד 100%, המטען יפסיק את הטעינה באופן אוטומטי.
- יש להשליך סוללות וקרקעניטים בהתאם לתקנות הרלוונטיות במדינה שלך.

סוללות

- הקפיצו להנכים את הסוללות בהתאמה ליסוּמון הקטבים.
- אל תחשפו סוללות לטמפרטורות גבוהות ואל תשאירו אותן במקומות בהם הטמפרטורה עלולה לעלות במהירות, למשל בקרבת אש או חשופות לקרינת שמש ישירה.
- אל תחשפו סוללות לקרינת חום חזקה, אל תשליכו אותן לאש, אל תפרקו אותן ואל תנסו לטעון סוללות שאינן מיועדות לטעינה משום שכן עלולות להתפוצץ.
- השלכת הסוללה לאש או ריסוק מכני או חיתוך הסוללה עלולים לגרום להתפוצצות.
- השארת הסוללה בסביבה עם טמפרטורה גבוהה במיוחד עלולה לגרום להתפוצצות או לדליפת נוזל או גז דליקים.
- סוללה הנתונה בלחץ אוויר נמוך במיוחד עלולה לגרום להתפוצצות או לדליפת נוזל או גז דליק.
- **זהירות:** השימוש בסוללות מסוג לא מתאים גורם לסכנת פיצוץ או נזק לציוד.
- לעולם אל תערבבו סוללות מסוגים שונים או סוללות חדשות וישנות.
- אין להשתמש בכל סוג אחר של סוללות מלבד הסוג המומלץ.

הוצאת הסוללה

EM-KS1A

- כדי להוציא את הסוללה, יש לקלף את הגומי שעל משטח העמידה ולהוציא את 6 הברגים שבמשטח העץ, ולאחר מכן את 10 הברגים המתחברים את לוחית המתכת. לאחר מכן יש לנתק את מחבר הסוללה ולהוציאה. יש להקפיד שלא ייווצר מגע מקצר בין מסופי הסוללה. יש להשליך את הסוללה כנדרש בתקנות המקומיות.

EM-KS2A

- כדי להוציא את הסוללה, קלפו את מדרך הגומי והוציאו את 11 הברגים שמחזיקים את לוחית המתכת. לאחר מכן הוציאו את לוחית המתכת שמכסה את הסוללה. לאחר מכן יש לנתק את מחבר הסוללה ולהוציאה. יש להקפיד שלא ייווצר מגע מקצר בין מסופי הסוללה. יש להשליך את הסוללה כנדרש בתקנות המקומיות.



השלכת הציוד והסוללות



אל תשליכו את המוצר או את הסוללות יחד עם פסולת ביתית שאינה מופרדת. החזירו אותו לנקודת איסוף של פסולת ציוד חשמלי ואלקטרוני בהתאם לחוק מקומי. בכך תסייעו לשמירה על משאבי הטבע ואיכות הסביבה.

ברוב מדינות האיחוד האירופי קיימים חוקים המסדירים את אופן ההשלכה של סוללות. סמל המיחזור מופיע על ציוד חשמלי, אריזה וסוללות כדי להזכיר למשתמשים להשליך את הפריטים האלה בצורה נכונה. המשתמשים מתבקשים להשתמש במתקנים קיימים לאיסוף ציוד משומש וסוללות. לקבלת מידע נוסף צרו קשר עם המשווק או עם הרשות המקומית.



הצהרת CE ו-UKCA:

- Sharp Consumer Electronics Poland z o.o מצהירה בזאת כי קורקינט חשמלי זה עומד בדרישות החינויות ובתנאים רלוונטיים נוספים של RED Directive 2014/53/EU, התקנות של בריטניה בנוגע לציוד רדיו לשנת 2017 ו-2021-03-17: PN-EN 17128.
- ניתן למצוא את הנוסח המלא של הצהרת האיחוד האירופי לעמידה בנהלים בקישור הבא www.sharpconsumer.com במקטע ההורדה של הדגם ובחירת CE Statements.

ניקוי

- בעת ניקוי הקורקינט החשמלי, יש לוודא שהוא כבוי, שמטען הסוללה מנותק וכיסי יציאת הטעינה במכשיר סגור.
- מומלץ להשתמש במטלית רכה ולחץ מעט. אם יש שאריות עפר עקשניות שקשה לנקות, יש להשתמש במברשת שיניים ולהברישי שוב ושוב כדי להסירן. לאחר הסרת הכתם, השתמשו במטלית רכה ומעט לחץ עם כמות מתאימה של חומר ניקוי כדי להסיר שאריות.

הערות:

- אין להשתמש באלכוהול או בממסים אחרים כדי למנוע ממוצרים כימיים קורוזיביים לפגוע בצבע על פני הגוף ובחלקים המבניים הפנימיים שלו.
- אין להשתמש בסילוני מים בלחץ גבוה לניקוי הקורקינט.
- נקו את הקורקינט האלקטרוני באופן קבוע.

טיפול ותחזוקה

- כאשר הקורקינט החשמלי לא בשימוש, יש לאחסן אותו בסביבה יבשה כדי למנוע נזק לרכיבים אלקטרוניים עקב רטיבות.
- אסור להשאיר את הקורקינט החשמלי בחוץ למשך פרק זמן ארוך. חשיפה מוגזמת לאור השמש, טמפרטורה גבוהה או טמפרטורה נמוכה עלולים לגרום נזק לקורקינט האלקטרוני ולהאיץ את שחיקת הצמיגים והסוללות.
- אין לגעת בדיסק הבלם מיד לאחר השימוש בבלם הדיסק של הקורקינט החשמלי, שכן קיימת סכנה לכוויות בטמפרטורה גבוהה!
- כוונן בלם דיסק: אם הבלם הדוק מדי, יש להשתמש במפתח הברגים הכלול באריזה כדי לשחרר מעט את הבורג המחזיק את כבל הבלם על בלם הדיסק כדי לרופף את מתח הבלם. לאחר מכן יש להרחיב מעט את מיקום הבריש של כבל הבלמים בהשוואה לפעם הקודמת. אם הבלם רופף מדי, יש לבצע את הפעולה ההפוכה ולכוונן את כבל הבלם.
- אם גיליתם נזק בקורקינט החשמלי, אל תאחסנו אותו במקום סגור עקב סכנת שריפה.
- אם נתקלתם בבעיות בטיפול ובתחזוקה של הקורקינט החשמלי, פנה למשווק או לתמיכה של SHARP.

מה כלול באריזה:

- קורקינט חשמלי
- חוברת שימוש והפעלה
- כרטיס אחריות
- 1 x מפתח אלן ממושה
- 4 x ברגי כידון
- 1 x מטען
- 1 x כבל חשמל

מיקום החלקים

- עיני בתמונות 1-2 עמוד 2
1. פנס קדמי
 2. ידית בלם אחורי
 3. בריח נעילת המוט המתקפל
 4. ידית נעילת המוט
 5. גלגל קדמי
 6. רגלית
 7. מיקום הסוללה
 8. משטח עמידה
 9. נעילת הכידון
 10. פנס אחורי
 11. בלם רגל
 12. מנוע חשמלי
 13. בלם אחורי
 14. פעמון
 15. צג
 16. מצערת
 17. בריח נעילת קיפול (במכשירי EM-KS2A בלבד)

צג

- עיין בתמונות 3 עמוד 2.
1. רמת טעינה של הסוללות
 2. אורות דולקים
 3. מצב מהירות
 4. מצב Bluetooth (ליימוש עם אפליקציה)
 5. יחידת מהירות
 6. מחוון מצב אודומטר / נסיעה
 7. פרטי אודומטר / נסיעה
 8. עוצמה (זה יופיע בתצוגה למשך כ-2 שניות לאחר ההפעלה)
 9. מהירות
 10. כפתור תאורה
 11. כפתור הפעלה
 12. שקע טעינה USB

אודומטר/נסיעה

האודומטר יציג את המרחק הכולל שנסע הקורקינט החשמלי; פרטי הנסיעה שמציינים את המרחק של נסיעה אחת. ניתן לעבור בין אודומטר ופרטי הנסיעה על ידי לחיצה קצרה על כפתור ההפעלה.

אורות

כדי להדליק את הפנסים הקדמיים והאחוריים, לחץ על כפתור התאורה למשך מספר שניות. כדי לכבות את האורות, לחץ על הכפתור למשך מספר שניות.

הערה: לא ניתן לשלוט באורות הקדמיים והאחוריים בנפרד.

מצב מהירות

כדי להחליף הילוך, לחץ על לחצן התאורה במהירות. מצב המהירות עם השינוי יעלה או ירד.

מהירות מקסימלית בכל מצב:

- מצב הליכה - 6 קמ"ש
- מצב בינוני - 20 קמ"ש
- מצב מקסימלי - 25 קמ"ש

המהירות המרבית למצב המקסימלי היא 25 קמ"ש. שים לב שאלו המהירויות המרביות שניתן להשיג בכל מצב מהירות. הקורקינט החשמלי לא ייסע מהר יותר ממהירויות אלה במצב המהירות שנבחר.

מהירות

ניתן לשנות את יחידות המהירות באפליקציה.

בקרת שיוט

הקורקינט החשמלי מצויד בבקרת שיוט. כדי לאפשר זאת, כאשר תגיע למהירות הרצויה, החזק את מצערת האגודל למשך 9 שניות. יישמע צליל צפצוף כאשר בקרת השיוט תכנס לפעולה. כדי לשחרר את בקרת השיוט, הפעל את בלם היד.

הרכבת הכידון

- עיין בתמונות 4 ו-5 עמוד 2, והרכב את הכידון עם מפתח אלן שסופק. יש לבצע פעולה זו רק כאשר מוצאים את המוצר מהאריזה; אין צורך לפרק את הכידון לאחר הצמתו.
- הכנס את הכידון למוט הכידון כפי שמוצג בתמונות. יש לכוון את הכידון כפי שמוצג. בשעת הרכבת הכידון, היזהר שלא לכווץ או לשבור חלקים כלשהם.
- יש לוודא שהברגים אינם מהודקים יתר על המידה וכי הכידון מאובטח ואינו מתנדנד לאחר החיבור.
- יש לוודא שכבל הבלם אינו מעוקם או פגום.

פתיחה וקיפול של הקורקינט החשמלי

איך לפתוח?

עיין בתמונות 6 עמוד 3 פתיחת הקורקינט. לחץ על הפגוש האחורי עם ידי אחת והשתמש ביד השנייה כדי להרים את מוט הכידון היד כך שיהיה שר, עיין בתמונה 6 שלב 3. לאחר שתיישר, הוא לא יזוז יותר. לאחר הנעילה, השתמש במנוף נעילת הקיפול כדי לאבטח את הנעילה. ידית זו חייבת להיות קרובה ככל האפשר למוט ידית הנעילה כאשר היא במצב נעילה. ראו תמונה 6 שלב 3 ו 4.

איך לקפל?

עיין בתמונות 7 עמוד 3 קיפול הקורקינט לאחסון. הרם את ידית נעילת הקיפול כפי שמוצג בשלב 1 כדי לשחרר את מוט הכידון. לחץ על מוט הכידון כלפי מטה כפי שמוצג בשלב 2 עד שיעג בפגוש האחורי. עכשיו לחץ כלפי מטה כדי שיתחבר עם הונו בפגוש האחורי כפי שמוצג בשלב 3.

שים לב שב-EM-KS2A בריח נעילת הקיפול ממוקם בצד אחד של הצג ולכן מוט הכידון מעט אלכסוני למשטח העמידה כאשר הוא ממוקם כראוי.

שימוש בקורקינט החשמלי

רכיבה

- לפני הרכיבה, יש לוודא שניתן להפעיל את הקורקינט החשמלי באופן בטוח בהתאם למדריך למשתמש זה. חשוב להקפיד ללבוש ציוד בטיחות ולוודא שהקורקינט במצב תקין.
- כאשר משתמשים בקורקינט החשמלי בפעם הראשונה, יש לתרגל כיצד להשתמש בו הרחק ממקומות ציבוריים וללבוש ציוד בטיחות. לאחר שרכשת ביטחון בשימוש בקורקינט החשמלי, באפשרותך להשתמש בו בקרבת אנשים ורכיבים אחרים.
- יש לפעול בהתאם לדרישות החוק המקומי בעת הרכיבה על הקורקינט.
- חשוב לוודא שהבלמים, האורות והצמיגים תקינים ומכוונים כראוי לפני תחילת הנסיעה.

כדי לרכוב בבטחה על הקורקינט החשמלי עליך לפעול כך:

- ללבוש ציוד בטיחות מתאים
- להפעיל את הקורקינט החשמלי
- לשים רגל אחת תחילה על משטח העמידה, ואת הרגל השנייה על הקרקע, לדחוף את הרגל שעל הקרקע אחורה כדי לנעו קדימה, וללחוץ באיטיות על המצערת.

כדי להוסיף את הקורקינט לאפליקציה אפשר לפעול באחת מהדרכים הבאות:

1. יצירת קבוצת הסרת המכשיר מהחשבון הקודם
2. כאשר הקורקינט החשמלי מופעל, לחץ על לחצן ההפעלה 4 פעמים במהירות.



<https://www.sharpconsumer.com/sharp-life-app>

פתרון בעיות

הקורקינט החשמלי לא זז לאחר ההפעלה.

סיבה / פעולה

הבלם לא חזר למצבו הרגיל, זה יקטע את פעולת העברת הכוח. / יש להחזיר ידנית את הבלם למצב הרגיל. אפשר לעשות זאת על ידי דחיפת ידית הבלם חזרה למיקום הרגיל שלה.

הקורקינט החשמלי נע במהירות נמוכה או לא זז כלל.

סיבה / פעולה

הסוללה חלשה. / צריך להחליף את הסוללה.

המנוע מתניע ונכבה מיד.

סיבה / פעולה

הסוללה חלשה. / צריך להחליף את הסוללה.

הבקור ניזוק. / צריך להחליף את הבקור.

חיבור הסוללה רופף. יש לבדוק את חיבורי הסוללה.

לא ניתן לטעון את הסוללה או שהטעינה איטית.

סיבה / פעולה

מתח לא מתאים. / צריך להחליף את הסוללה.

הסוללה אינה נטענת.

הסוללה סיימה את מחזור החיים שלה. / צריך להחליף את הסוללה.

מטען הסוללה אינו מספק מתח. / יש להחליף את המטען.

כבל הטעינה ניזוק. / יש להחליף את המטען.

קודי שגיאה

במקרים מסוימים יוצגו קודי שגיאות. הקורקינט החשמלי יפסיק לפעול במצבים אלו.

- E0 – תקלת תקשורת
- E1 – זרם חריג
- E2 – תקלה במצערת
- E3 – תקלה בבלם
- E4 – תקלת MOS / תקלת זרם גבוה מדי
- E5 – תקלת אפקט הול / תקלה במנוע
- E6 – תקלה במנוע
- E7 – שגיאת מתח נמוך

אם נתקלת בבעיות שאינן יכול לפתור, פנה למשווק או לתמיכה של SHARP.

הערה:

- בעת ההאצה, הישען לאחור כדי לשמור על מרכז הכובד. בעת האטה, הזז את מרכז הכובד על ידי הישענות קדימה. כך הנסיעה תהיה נוחה ובטוחה יותר.

בלימה

- כדי לבלום כראוי יש לשחרר את מצערת ההאצה ולהפעיל את בלם הדיסק על ידי לחיצה על ידית הבלם שבכידון. בעת השימוש בבלם הדיסק יופעל גם הבלם האלקטרוני והקורקינט יאט ועצור. אפשר גם להשתמש בבלם הפגוש ב-KS1.

לתשומת לבכם: דלוג KS2 אין בלם פגוש אחורי.

מצב עבודה

- במצב הליכה נורית הבלם תהבהב כדי לציין שהקורקינט נוסע לאט. בעת המעבר למצב ביוני נורית הבלם תפסיק להבהב.

שימוש ברגלית

- לקורקינט החשמלי יש מעמד מובנה שמאפשר להחנות אותו ללא צורך להישען על משהו או לקפל אותו לאחסון.
- כדי להשתמש ברגלית, לחץ עליה באמצעות כף הרגל כלפי מטה עד שהיא ננעלת במקום. יש להישען על הקורקינט החשמלי כדי שיעמוד על הקרקע. אסור להשתמש ברגלית על משטחים לא מוצחים או שטוחים או רכים.
- כדי לשחרר את הרגלית, דחוף אותה כלפי מעלה בעזרת הרגל לתוך גוף הקורקינט. היא תינעל למקומה. יש לוודא שהרגלית מקופלת פנימה כראוי לפני הרכיבה.
- פתחו את רגלית החנייה בזהירות כי אפשר להיפצע אם משתמשים בה לא נכון.

טעינה

- יש לוודא שהסוללה המותאמת לקורקינט החשמלי טעונה כראוי על ידי ביצוע ההוראות הבאות:
- 1. חברו את כבל המטען ליציאת הטעינה של הקורקינט החשמלי. עיין בתמונה  בעמוד 3 למיקום יציאת הטעינה בקורקינט החשמלי.
- 2. חברו את כבל החשמל של המטען לשקע חשמל בקיר.
- 3. כאשר הוא מחובר למטען הסוללה, הסוללה תתחיל להיטען ומחונן הטעינה יאיר באדום. לאחר שהטעינה מסתיימת, מחונן הטעינה ישנה את צבעו לירוק.
- 3. נתקו את מטען הסוללה כאשר היא טעונה במלואה וסגרו חזרה את מכסה הגומי על שקע הטעינה של הקורקינט החשמלי.

הערות:

- אם לא משתמשים בקורקינט באופן קבוע, מומלץ לטעון את הסוללה מדי חודש.
- אין לטעון את הסוללה בחוץ.
- אסור לטעון אם הכבל או הקורקינט רטובים.
- אסור לטעון כשהקורקינט מופעל.
- אין לטעון את הסוללה כאשר שמפוטרת הסביבה נמוכה ממעלת צלזיוס אחת.

שקע טעינה USB

- לנוחיותך, שקע הטעינה עם חיבור USB נמצא במודול התצוגה. כדי לפתוח את השקע, משוך את מכסה השקע לצד אחד.
- שקע ה-USB משמש לטעינה מיועד גם לטעינת המכשיר הנייד בעת השימוש בקורקינט החשמלי.

Life SHARP אפליקציות

הוסף את אפליקציית SHARP Life למכשיר הנייד שלך כדי להתחיל ליהנות

מהיתרונות של שפונקציונליות נוספת. מה אפשר לעשות באפליקציה:

- ניטור מהירות במכשיר שלך.
- שינוי יחידות המהירות/המרחק בין קילומטרים למיילים.
- הגדרת המהירות המרבית.
- נעילת שפונקציות לקורקינט החשמלי.
- הפעלת בקרת השיט.

לחץ על **Add Device** (הוסף מכשיר), כאשר הקורקינט החשמלי מופעל וסמל ה-Bluetooth מבהב בתצוגה.

המכשיר שלך יסרוק באופן אוטומטי ויחפש את הקורקינט החשמלי. וודאו שפונקציית ה-Bluetooth מופעלת בקורקינט החשמלי. הפעל את שירותי המיקום אם תתבקש.

לאחר מציאת ההתקן, היצמידו של ה-Bluetooth יסתיים.

EM-KS2C	EM-KS2B	EM-KS2A	EM-KS1C	EM-KS1B	EM-KS1A	דגם
מ"מ 1180 X 1200 X 470			מ"מ 1065 X 1190 X 470			גודל במצב פתוח (רוחב X גובה X אורך במ"מ)
מ"מ 1180 X 498 X 470			מ"מ 1065 X 455 X 470			גודל מקופל (רוחב X גובה X אורך במ"מ)
.10			.8.5			גודל גלגל (ביחידות אינץ')
483 x 160			460 x 162			גודל המדרך (רוחב X אורך במ"מ)
.1025			.1020			המרחק בין המדרך לבין הכידון (מ"מ)
.180			.145			המרחק מהקרקע עד למדרך (במ"מ)
מפרטים נוספים						
בלם דיסק/בלם כיבוי מתח			בלם דיסק/בלם כיבוי מתח/בלם רגל			סוג בלם
מנוע חסכוני באנרגיה ללא מברשת						
צד אחורי			צד קדמי			הגה
15°						
.120						
זווית שיפוע מרבית (במעלות)						
.20						
.25						
.25						
.20						
.25						
.25						
מהירות מקסימלית (קמ"ש)						
350 ואט	250 W	350 ואט	350 ואט	250 W	350 ואט	עוצמת המנוע (ביחידות ואט)
.40			.25			טווח נסיעה לאחר טעינה מלאה (ק"מ)
2.5 בר (36psi)			-			לחץ האוויר בצמיגים
צמיג מתנפח			צמיג מחורר			סוג גלגל
.18.3			.16			משקל (ק"ג)
5 וולט, 0.5 אמפר						
USB טעינה						
סוללה						
18650 סוללת ליתיום						
סוג סוללה (אמפר/שעה)						
.10.4			.6.6			קיבולת הסוללה (אמפר/שעה)
.36						
מתח הסוללה (וולט)						
.374.4			.237.6			סוללה (ואט)
8 עד 6			4 עד 5			משך זמן טעינה (שעות)
מטען הסוללה						
87%						
יעילות - טעינה						
TBA						
הספק במצב המתנה						
FY0634201500						
שם הדגם						
100 - 240 וולט זרם חילופין, 50/60 הרץ, 1.8 אמפר (מקסימום)						
קלט						
סוג החיבור לחשמל						
סוג "Figure 8" כבל - C7, מטען - C8						
42 וולט זרם ישיר, 1.5 אמפר						
פלט						
Shenzhen Fuyuan dian Power Co., Ltd. 8F, A9 Bldg, Tiarui Industrial Park, Fuyong Town, Baoan District, Shenzhen, Guangdong						יצרן וכתובת

Bluetooth	
LE5.0 /BT7L 8.30	גרסה
dbm 10	הספק שידור מרבי
GHz 2.4	רצועות תדרים
משמש לחיבור מכשיר נייד לקורקינט חשמלי לצורך תפעול האפליקציה	קישוריות
סימן המילה Bluetooth® והלוגואים הם סימנים מסחריים רשומים בבעלות תאגיד Bluetooth SIG.	תקנים
סביבת העבודה	
+45 °C עד -10 °C	טמפרטורה
+25 °C עד -10 °C	טמפרטורת אחסון
RH 75% עד	לחות יחסית

בהתאם למדיניות השיפור המתמיד, אנו שומרים לעצמנו את הזכות לשנות את העיצוב והמפרט ללא מסירת הודעה.

Važne sigurnosne upute



Pročitajte ove sigurnosne upute i pridržavajte se sljedećih upozorenja prije korištenja uređaja:



Ikona munje u jednakostraničnom trokutu upozorava korisnika na prisutnost neizoliranog "opasnog napona" unutar kućišta proizvoda, koji može biti dovoljno visok da predstavlja rizik od strujnog udara.



Uskličnik unutar jednakostraničnog trokuta upozorava na važne upute za upotrebu i održavanje (servisiranje) u dokumentaciji isporučenoj uz uređaj.



Ovaj simbol znači da proizvod treba odlagati na ekološki način, a ne s uobičajenim komunalnim otpadom.

~ AC napon

☐ Oprema klase II

Da ne bi došlo do požara, svijeće i otvoreni plamen držite podalje od ovog proizvoda.



VAŽNO: Pažljivo pročitajte sljedeće upute i sačuvajte ih za slučaj potrebe.

- Sharp nije odgovoran za ozljede ili smrt uzrokovane pogrešnom upotrebom.
- Sharp nije odgovoran za nepoštivanje lokalnih zakona i propisa od strane korisnika.
- Tijekom upotrebe električnog romobila uvijek poštujte lokalna prometna pravila te državne zakone i propise.
- Uvijek poštujte lokalna ograničenja brzine. NE prekoračujte ograničenje brzine električnog romobila.
- Tijekom upotrebe uvijek nosite zaštitnu opremu.
- Prilikom vožnje električnog romobila uvijek nosite zaštitnu kacigu.
- Uvijek vozite s objema rukama na upravljaču. Nemojte voziti jednom rukom.
- Nemojte voziti u lošim vremenskim uvjetima.
- Oba stopala držite na platformi romobila.
- Romobilom nemojte izvoditi akrobacije, "trikove" i druge opasne manevre. Ovaj romobil predviđen je za neprofesionalnu upotrebu.
- Nemojte prevoziti druge osobe, terete, vreće i sl.
- U gužvama vozite polako.
- Prije upotrebe provjerite jesu li svi vijci dobro zategnuti.
- Prilikom rasklapanja električnog romobila provjerite je li preklonpa šipka ušla u utor.
- Nemojte voziti po neravnim, mokrim, masnim ili zaleđenim cestama.
- Nemojte se provlačiti kroz prometnu gužvu ni izvoditi kretnje koje druge osobe ne mogu predvidjeti.
- Poštujte dobnog ograničenje za vožnju električnog romobila u svojoj zemlji.
- Nemojte voziti električni romobil iznad ograničenja brzine za električne romobile u svojoj zemlji.
- Nemojte upotrebljavati električni romobil ako je oštećen.

- Nemojte upotrebljavati električni romobil ako se baterija previše zagrijava ili se iz nje osjeća čudan miris.
- Nemojte upotrebljavati električni romobil ako iz njega curi tekućina. Izbjegavajte kontakt i postavite ga izvan dohvata djece.
- Prije upotrebe provjerite je li romobil neoštećen. Nemojte voziti romobil ako ima bilo kakvih oštećenja.
- Prije upotrebe električnog romobila pročitajte cijeli korisnički priručnik.
- Naučite voziti električni romobil prije upotrebe na javnim mjestima.
- Ovaj romobil može se identificirati po modelu i serijskom broju naznačenom na nazivnoj pločici.
- Romobil pokreće elektromotor koji se nalazi u pogonskom kotaču.
- Na električnom romobilu može se istovremeno voziti samo jedna osoba.
- Romobil nemojte modificirati ni na koji način.
- Nemojte upotrebljavati nikakve dijelove ni opremu koje nije preporučila ili odobrila tvrtka SHARP.
- Električni romobil vozite po ravnim površinama. Nemojte voziti po nagibima većima od propisanog.
- Prekomjerna upotreba električnog romobila skraćuje njegov vijek trajanja.
- Budite oprezni jer kočnice i povezani dijelovi mogu postati vrući tijekom upotrebe. Nemojte dodirivati neposredno nakon upotrebe.

Upozorenja o bateriji i punjenju.

- Električni romobil nemojte uključivati tijekom punjenja.
- Kada je baterija potpuno napunjena, iskopčajte kabel za punjenje.
- Indikator baterije na zaslonu prikazuje njezino trajanje.
- Ako na zaslonu treperi indikator napunjenosti baterije, prekinite s vožnjom i napunite bateriju.
- Napunite bateriju nakon svake upotrebe.
- Ako električni romobil ne upotrebljavate dulje vrijeme, napunite ga barem jedanput mjesečno. Ako se baterija dugo ne puni, prelazi u stanje samozaštite i ne može se napuniti. U tom slučaju obratite se dobavljaču.
- Prilikom punjenja priključite punjač u priključak za punjenje prije nego što ga priključite u strujnu utičnicu.
- Tijekom punjenja svijetli crvena lampica na punjaču, što znači da se romobil normalno puni. Kada svijetli zelena lampica, punjenje je dovršeno.
- Za punjenje baterije upotrebljavajte samo originalni punjač.
- Punjač je opremljen zaštitom od prepunavanja. Ako je električni romobil potpuno napunjen (100%), punjač automatski prestaje s punjenjem.
- Baterije i romobile odložite sukladno važećim zakonima u vašoj državi.

Baterije

- Obratite pažnju na pol kod umetanja baterija.
- Baterije nemojte izlagati visokim temperaturama i ne stavljajte ih na mjesta gdje se temperatura može brzo povećati, npr. blizu vatre ili na izravnu sunčevu svjetlost.
- Baterije nemojte izlagati prekomjernoj toplini, ne bacajte ih u vatra, ne rastavljajte ih i ne pokušavajte puniti nepunjive baterije jer mogu procuriti ili eksplodirati.
- Odlaganje baterije u vatra te mehaničko pritisakanje ili rezanje baterije mogu rezultirati eksplozijom.
- Ostavljanje baterije na vrlo visokoj temperaturi može rezultirati eksplozijom ili curenjem zapaljive tekućine ili plina.
- Izlaganje baterije vrlo niskom tlaku zraka može rezultirati eksplozijom ili curenjem zapaljive tekućine ili plina.
- **OPREZ:** U slučaju upotrebe pogrešnih baterija može doći do eksplozije ili oštećenja uređaja.
- Nikad nemojte koristiti različite vrste baterija istovremeno ili miješati nove i stare baterije.
- Koristite samo propisane baterije.



Uklanjanje baterije

EM-KS1A

- Da biste uklonili bateriju, odvojite gumenu podlogu i 6 vijaka na drvenoj ploči, a zatim 10 vijaka koji učvršćuju metalnu ploču. Iskopčajte priključak baterije i uklonite bateriju. Pazite da ne dođe do kratko spoja kontakata baterije. Bateriju odložite sukladno lokalnim propisima.

EM-KS2A

- Da biste uklonili bateriju, odvojite gumenu podlogu i odvrnite 11 pričvršnih vijaka od metalne ploče. Ploču nakon toga možete odvojiti kako biste došli do baterije. Iskopčajte priključak baterije i uklonite bateriju. Pazite da ne dođe do kratko spoja kontakata baterije. Bateriju odložite sukladno lokalnim propisima.

Odlaganje ove opreme i baterija

- Ovaj uređaj nemojte odložiti pod nerazvrstan komunalni otpad. Vratite ga na označeno sabirno mjesto za recikliranje WEEE opreme sukladno lokalnim zakonima. Na taj način sudjelovat ćete u očuvanju prirodnih resursa i zaštiti okoline.
- Većina država članica EU zakonom regulira odlaganje baterija. Simbol recikliranja na električnim uređajima, ambalaži i baterijama znači da te predmete treba pravilno odložiti. Za odlaganje iskorištene opreme i baterija upotrijebite za to predviđena odlagališta. Obratite se trgovcu ili lokalnim vlastima za više informacija.



CE i UKKA izjava:

- Sharp Consumer Electronics Poland sp. z o.o. ovim putem izjavljuje da je ovaj električni romobil usklađen s osnovnim zahtjevima i drugim relevantnim odredbama RED smjernice 2014/53/EU te propisima o radijskoj opremi u UK iz 2017 i PN-EN 17128: 2021-03
- Potpuni tekst EU deklaracije usklađenosti dostupan je na adresi www.sharpconsumer.com u odjeljku preuzimanja za vaš model kada odaberete „CE Statements“.

Čišćenje

- Prije čišćenja isključite električni romobil, iskopčajte punjač baterije i postavite kapicu na priključak za punjenje.
- Upotrijebite meku i blago vlažnu krpu. Tvrdokorne nečistoće uklonite četkicom za zube. Ostatak nečistoća uklonite pomoću meke, blago vlažne krpe te odgovarajuće količine deterdženta.

NAPOMENE:

- *Nemojte upotrebljavati alkohol i druga otapala kako ne biste oštetili kućište ili unutarnje dijelove.*
- *Romobil nemojte prati visokotlačnim peraćima.*
- *Električni romobil redovito čistite.*

Čuvanje i održavanje

- Ako električni romobil ne upotrebljavate, pohranite ga na suhome mjestu kako vlaga ne bi oštetila elektroničke dijelove.
- Električni romobil nemojte dugo držati na otvorenom prostoru. Prekomjerno izlaganje sunčevom svjetlu, visokoj ili niskoj temperaturi može oštetiti električni romobil te ubrzati habanje guma i trošenje baterije.
- Nemojte dodirivati kočioni disk odmah nakon upotrebe kako se ne biste opekli!
- Podešavanje disk kočnice: Ako je kočnica prenapeta, malo otpustite vijak koji pričvršćuje kabel na disk kočnici kako biste smanjili napetost kočnice. Zatim malo produžite položaj pričvršnika kabela kočnice. Ako je kočnica prelabava, podesite kabel kočnice primjenom obratnih postupaka.
- Ako na električnom romobilu primijetite bilo kakvo oštećenje, nemojte ga pohranjivati u zatvorenom prostoru kako ne bi došlo do požara.
- Ako imate bilo kakvih poteškoća s čuvanjem i održavanjem električnog romobila, obratite se dobavljaču ili službi za podršku tvrtke SHARP.

Što je u kutiji:

- Električni romobil
- Korisnički priručnik
- Jamstveni list
- 1 x imbus ključ
- 4 x vijka upravljača
- 1 x punjač
- 1 x kabel napajanja

Položaj dijelova

Pregledajte slike  1 i  2 na stranici 1.

1. Prednje svjetlo
2. Ručica stražnje kočnice
3. Kuka/pričvrtnica za sklapanje stupa upravljača
4. Ručica za fiksiranje stupa upravljača
5. Prednji kotač
6. Stalak
7. Položaj baterije
8. Nožna papučica
9. Bravica upravljača
10. Stražnje svjetlo
11. Nožna kočnica
12. Elektromotor
13. Stražnja kočnica
14. Zvono
15. Zaslon
16. Gas
17. Pričvrtnica bravice za preklapanje (**SAMO EM-KS2A**)

Zaslon

Pregledajte slike  3 na str. 2.

1. Napunjenost baterije
2. Uključena svjetla
3. Brzi način
4. Bluetooth način (za upotrebu uz aplikaciju)
5. Jedinica brzine
6. Indikator načina ODO / TRIP
7. Pojednosti za ODO / TRIP
8. Napajanje (prikazuje se na zaslonu tijekom 2 sekunde nakon uključivanja)
9. Brzina
10. TIPKA SVJETLA
11. Tipka napajanja
12. USB utičnica za punjenje

Odo/Trip

Odo prikazuje ukupan put koji je električni romobil prešao, a Trip put prijeđen u jednoj vožnji. Između načina Odo i Trip možete prebaciti kratkim pritiskom tipke napajanja.

Svjetla

Da biste uključili prednje i stražnje svjetlo, nekoliko sekundi držite pritisnutu tipku Svjetla. Da biste isključili svjetla, pritisnite tipku na nekoliko sekundi.

NAPOMENA: prednjim i stražnjim svjetlom ne može se upravljati nezavisno.

Postavka brzine

Da biste promijenili stupanj prijenosa, kratko pritisnite tipku za svjetla. Brzina se svakom promjenom mijenja naviše, a zatim naniže.

Najveća brzina u svakom načinu rada:

- Walk Mode - 6 km/h

- Medium Mode - 20 km/h
 - Maximum Mode - 25 km/h
- Maksimalna brzina u trećem stupnju prijenosa je 25 km/h. To su najveće brzine koje se mogu postići u svakom stupnju prijenosa.



Brzina

Jedinica brzine može se promijeniti u aplikaciji.

Tempomat

Ovaj električni romobil opremljen je tempomatom. Da biste ga uključili, držite pritisnutu kontrolu gasa 9 sekundi nakon što postignete željenu brzinu. Nakon aktivacije tempomata čuje se zvučni signal. Da biste isključili tempomat, pritisnite ručnu kočnicu.



Sastavljanje upravljača

- Sastavite upravljač pomoću isporučenog imbus ključa prema slikama  4 i  5 na str. 2. To je potrebno obaviti samo nakon vađenja proizvoda iz kutije. Upravljač nakon postavljanja više nije potrebno uklanjati.
- Umetnite šipke upravljača u stup upravljača kao što je prikazano na slikama. Šipke upravljača treba okrenuti kako je prikazano. Tijekom sastavljanja šipki upravljača pazite da ne savijete ili ne slomite neki od dijelova.
- Vijke nemojte prejako zatezati. Nakon sastavljanja provjerite jesu li šipke upravljača čvrsto postavljene i nepomične.
- Pazite da se kabel kočnice ne savije ili ne ošteti.

Rasklapanje i sklapanje električnog romobila

Rasklapanje

Za rasklapanje romobila pregledajte sliku  6 na str. 3.

Jednom rukom pritisnite stražnji odbojnik, a drugom podignite stup upravljača tako da se ispravi (sl.  6, korak 3). Kada je stup upravljača ispravljen, više se ne može pomicati. Nakon postavljanja učvrstite stup pomoću ručice za fiksiranje. Kada je u zaključanom položaju, ova ručica treba biti što bliže stupu upravljača. Pregledajte sliku  6, korak 3 i 4.

Sklapanje

Za sklapanje romobila za pohranu pregledajte sliku  7 na str. 3.

Oslobodite i podignite ručicu za fiksiranje kao što je prikazano u koraku 1. Pritisnite stup upravljača prema dolje kao što je prikazano u koraku 2 tako da dodiruje stražnji odbojnik. Sada pritisnite prema dolje tako da se zakači za kuku u stražnjem odbojniku kao što je prikazano u koraku 3.

Na modelu EM-KS2A kuka za fiksiranje nalazi se s jedne strane zaslona. Zbog toga je stup upravljača malo dijagonalan u odnosu na nožnu platformu kada je pravilno postavljen.

Upotreba električnog romobila

Vožnja

- Prije vožnje provjerite je li to sigurno. Električni romobil upotrebljavajte sukladno ovom Korisničkom priručniku. Važno je nositi sigurnosnu opremu, a romobil mora biti u dobrom stanju.
- Prije prve upotrebe romobila vježbajte podalje od javnih prostora i nosite sigurnosnu opremu. Kada se dovoljno uvježbate, možete upotrebljavati romobil u blizini drugih osoba i vozila.
- Tijekom vožnje uvijek poštujujte važeće državne propise.
- Prije vožnje provjerite jesu li kočnice, svjetla i gume pravilno podešeni i u dobrom stanju.

Za sigurnu vožnju električnog romobila:

- Nosite odgovarajuću sigurnosnu opremu.
- Uključite električni romobil.
- Jedno stopalo stavite na odmoriste za nogu, a drugim se odgurnite od tla te polako pritisnite gas.

NAPOMENA:

- Prilikom ubrzavanja nagnite se natrag kako biste održali svoje težište. Prilikom usporavanja pomaknite svoje težište tako da se nagnete naprijed. Vožnja će tako biti udobnija i sigurnija.

Kočenje

- Za pravilno kočenje pustite gas i aktivirajte disk kočnicu tako da stisnete ručicu kočnice na upravljaču. Tijekom upotrebe disk kočnice aktivira se i elektronička kočnica, a romobil usporava i zaustavlja se. Kod modela KS1 moguće je upotrijebiti i kočnicu na odbojniku.

NAPOMENA: model KS2 nije opremljen kočnicom na stražnjem odbojniku.

Način rada Walk

- U ovom načinu rada treperi kočiono svjetlo, što znači da se romobil kreće polako. Kočiono svjetlo prestaje treperiti nakon prebacivanja u 2. stupanj prijenosa (Medium Mode).

Upotreba nogara

- Električni romobil opremljen je ugrađenim nogarom koji omogućuje parkiranje bez potrebe za naslanjanjem na druge predmete ili sklapanjem.
- Nogom pritisnite nogar prema dolje tako da se učvrsti. Nagnite električni romobil tako da se oslanja na nogar. Nogar nemojte upotrebljavati na neravnim ili mekim površinama.
- Da biste sklopili nogar, podignite ga stopalom prema gore u kućište romobila. Nogar će se učvrstiti u tom položaju. Prije vožnje provjerite je li nogar pravilno podignut i učvršćen.
- Budite oprezni prilikom izvlačenja nogara kako se ne biste ozlijedili.

Punjenje

- Bateriju električnog romobila pravilno napunite na sljedeći način:
1. Priključite punjač u utičnicu za punjenje na romobilu. Položaj utičnice za punjenje na električnom romobilu prikazan je na sl.  8 na str. 3.
 2. Priključite kabel punjača u strujnu utičnicu.
 - Nakon priključivanja punjača baterija se počinje puniti i pali se crvena lampica. Po dovršetku punjenja pali se zelena lampica.
 3. Kada se baterija potpuno napuni, iskopčajte punjač i ponovo postavite gumeni čep na utičnicu za punjenje romobila.

NAPOMENE:

- Ako romobil ne upotrebljavate redovito, napunite bateriju jedanput mjesečno.
- Bateriju nemojte puniti na otvorenom prostoru.
- Nemojte puniti ako su kabel ili romobil vlažni.
- Nemojte puniti romobil dok je uključen.
- Nemojte puniti bateriju ako je okolna temperatura ispod 1°C.

USB utičnica za punjenje

- USB utičnica za punjenje postavljena je na lako dostupnom mjestu na modulu zaslona. Da biste pristupili utičnici, pomaknite njezin poklopac u stranu.
- USB utičnica predviđena je za punjenje mobilnog uređaja tijekom upotrebe električnog romobila.

SHARP Life Aplikacija

Instalirajte aplikaciju SHARP Life na svoj mobilni uređaj kako biste uživali u dodatnim funkcijama. One obuhvaćaju:

- Praćenje brzine putem uređaja;
- Promjena jedinica brzine/udaljenosti između kilometara i milja.
- Postavljanje maksimalne brzine.

- Zaključavanje funkcija električnog romobila.
- Aktivacija tempomata.

Kada je električni romobil uključen, a ikona Bluetooth treperi na zaslonu, kliknite **Add Device** (Dodaj uređaj).

Uređaj će automatski potražiti električni romobil. Provjerite je li Bluetooth uključen na električnom romobilu. Po potrebi dopustite lokacijske usluge. Kada se uređaj pronađe, Bluetooth uparivanje je dovršeno.

Romobil možete dodati u aplikaciju na jedan od sljedećih načina:

1. Izradite grupe.
2. Uklonite uređaj iz prethodnog korisničkog računa.
3. Kada je električni romobil uključen, kratko pritisnite tipku napajanja 4 puta.



<https://www.sharpconsumer.com/sharp-life-app>

Otklanjanje poteškoća

Električni romobil ne pokreće se nakon uključivanja.

Uzrok / Postupak

Kočnica se nije potpuno isključila, što prekida napajanje. / Ručno resetirajte kočnicu. To ćete postići tako da gurnete ručicu kočnice u njezin uobičajeni položaj.

Električni romobil kreće se polako ili nikako.

Uzrok / Postupak

Slaba je baterija. / Bateriju treba zamijeniti.

Motor se pokreće i ponovo isključuje.

Uzrok / Postupak

Slaba je baterija. / Bateriju treba zamijeniti. Kontroler je oštećen. / Kontroler treba zamijeniti. Labavi priključak baterije. / Provjerite priključak baterije.

Baterija se ne puni ili se puni polako.

Uzrok / Postupak

Neodgovarajući napon. / Bateriju treba zamijeniti.

Baterija se ne puni.

Baterija je dotrajala. / Bateriju treba zamijeniti. Punjač baterije nije pod napajanjem. / Zamijenite punjač baterije. Oštećen je kabel za punjenje. / Zamijenite punjač baterije.

Šifre pogrešaka

Ponekad se mogu prikazati šifre pogrešaka. Električni romobil neće raditi u sljedećim slučajevima.

- E0 – Pogreška komunikacije
- E1 – Neodgovarajuća struja
- E2 – Kvar gasa
- E3 – Kvar kočnice
- E4 – MOS kvar / prekomjerna struja
- E5 – Hall kvar / kvar motora
- E6 – Kvar motora
- E7 – Pogreška niskog napona

Ako imate bilo kakvih poteškoća koje ne možete otkloniti, obratite se dobavljaču ili službi za podršku tvrtke SHARP.

Tehnički podaci

Model	EM-KS1A	EM-KS1B	EM-KS1C	EM-KS2A	EM-KS2B	EM-KS2C
Dimenzije rasklopljenog uređaja (Š x V x D u mm)	470 x 1190 x 1065			470 x 1200 x 1180		
Dimenzije sklopljenog uređaja (Š x V x D u mm)	470 x 455 x 1065			470 x 498 x 1180		
Veličina kotača (inči)	8,5			10		
Dimenzije platforme (Š x D u mm)	162 x 460			160 x 483		
Razmak od platforme do vrha upravljača (mm)	1020			1025		
Razmak od tla do platforme (mm)	145			180		
Ostali tehnički podaci						
Vrsta kočnice	Disk kočnica / kočnica koja se aktivira nakon puštanja gasa / nožna kočnica			Disk kočnica / kočnica koja se aktivira nakon puštanja gasa		
Vrsta motora	motor bez četkica koji štedi energiju					
Pogonski kotač	Prednji			Stražnji		
Maksimalni kut penjanja (stupnjevi)	15°					
Maksimalna nosivost (kg)	120					
Maksimalna brzina (km/sat)	25	25	20	25	25	20
Snaga motora (W)	350 W	250 W	350 W	350 W	250 W	350 W
Domet po punjenju (km)	25			40		
Tlak u gumama	-			2,5 bara (36 psi)		
Vrsta kotača	sačasta guma			guma na napuhavanje		
Masa (kg)	16			18,3		
USB utičnica za punjenje	5 V; 0,5 A					
Baterija						
Vrsta baterije (Ah)	Litijaska baterija 18650					
Kapacitet baterije (A/sat)	6,6			10,4		
Napon baterije	36					
Snaga baterije	237,6			374,4		
Vrijeme punjenja (sati)	4 do 5			6 do 8		
Punjač baterije						
Učinkovitost punjenja	87%					
Napajanje u stanju pripravnosti	TBA					
Naziv modela	FY0634201500					
Ulaz	100 - 240 V AC, 50/60 Hz, 1,8 A (maks.)					
Vrsta priključka napajanja	Prikazano na slici 8. utikač - C7, punjač - C8					
Izlaz	42 V DC, 1,5 A					
Proizvođač i adresa	Shenzhen Fuyuandian Power Co., Ltd. 8F, A9 Bldg, Tiarui Industrial Park, Fuyong Town, Baoan District, Shenzhen, Guangdong, China					

Bluetooth	
Verzija	LE5.0 /BT7L 8.30
Maksimalna prenesena snaga	10 dbm
Rasponi frekvencija	2,4 GHz
Povezivost	Za povezivanje mobilnih uređaja s električnim romobilom i upotrebu aplikacije.
Standardi	<i>Oznaka i logotipi Bluetooth® su registrirani zaštitni znakovi u vlasništvu tvrtke Bluetooth SIG. Inc.</i>
Radno okruženje	
Temperatura	-10 °C do +45 °C
Temperatura pohrane	-10 °C do +25 °C
Relativna vlažnost	do 75% RV

U SKLOPU KONTINUIRANOG UNAPRJEĐIVANJA PROIZVODA ZADRŽAVAMO PRAVO PROMJENE NJEGOVOG DIZAJNA I SPECIFIKACIJA BEZ PRETHODNE NAJAVE.

Fontos biztonsági utasítások



Kérjük, olvassa el ezeket a biztonsági utasításokat!
A készülék használata során tartsa tiszteltben a következő figyelemztetéseket:



Az egyenlő oldalú háromszögbe foglalt villám szimbólum a készülék belsejében olyan szigetelés nélküli "veszélyes feszültség" jelenlétére figyelmezteti a felhasználót, amely elengedő nagyságú ahhoz, hogy áramütést okozzon.



Az egyenlő oldalú háromszögbe foglalt felkiáltójel arra figyelmezteti a felhasználót, hogy a készülékhez a kezelésre és karbantartásra (javításra) vonatkozó fontos utasításokat mellékeltek.



Ez a jel azt jelenti, hogy a terméket környezetbarát módon kell ártalmatlanítani, nem dobható az általános háztartási hulladék közé.



Váltóáramú feszültség



II. osztályú készülék

Tűzesetek megelőzése érdekében soha ne helyezzen gyertyákat vagy más nyílt lángot a termék közelébe.



FONTOS: Olvassa el alaposan és tartsa meg későbbi használatra.

- A Sharp nem vállal felelősséget a helytelen használatból eredő sérülésekért/halálesetekért.
- A Sharp nem vállal felelősséget, ha a felhasználó nem tartja be a helyi jogszabályi előírásokat és korlátozásokat.
- Az elektromos roller használata során mindig tartsa be a helyi közlekedési szabályokat, valamint a nemzeti jogszabályokat és előírásokat.
- Mindig tartsa be a helyi sebességkorlátozást. NE lépje túl az elektromos roller sebességkorlátozását.
- Használat közben mindig viseljen biztonsági védőfelszerelést.
- Mindig viseljen bukósisakot, amikor az elektromos rollerrel közlekedik.
- Mindig mindkét kezével fogja a fogantyút, soha ne vezessen egy kézzel.
- Ne közlekedjen rossz időjárás esetén.
- Álljon mindkét lábával az elektromos roller taposólemezőn.
- Ne használja ezt az elektromos rollert mutatványok vagy veszélyes manőverek végrehajtására. Ezt a rollert háztartási használatra tervezték.
- Ne szállítson embereket vagy tárgyakat, például táskákat.
- Zsúfolt helyeken lassan közlekedjen.
- Használat előtt győződjön meg arról, hogy minden csavar és rögzítőelem feszes és normális.
- Győződjön meg róla, hogy a tengely az elektromos roller kinyitásokor a nyílásba kerül.
- Ne közlekedjen egyenetlen úton, vizen, olajos vagy jeges úton.
- Ne cikázzon a forgalomban, és ne tegyen olyan mozdulatokat, amelyek mások számára kiszámíthatatlanok.
- Ne használja az elektromos rollert, ha az adott országban érvényes korhatáron kívül van.

- Ne használja az elektromos rollert az ország elektromos rollerekre vonatkozó megengedett sebességhatárainál nagyobb sebességgel.
- Ne használja az elektromos rollert, ha az megsérült.
- Ne használja az elektromos rollert, ha az akkumulátor sajátos szagot áraszt és/vagy fellemelegszik.
- Ne használja az elektromos rollert, ha folyadék szivárog belőle. Kerülje az érintkezést a folyadékkal, és helyezze gyermekek elől elzárt helyre a rollert.
- Használat előtt győződjön meg arról, hogy az elektromos roller nem sérült. Ne használja, ha bármilyen sérülés van rajta.
- Az elektromos roller használata előtt olvassa végig a teljes használati útmutatót.
- Tanulja meg, hogyan kell vezetni az elektromos rollert, mielőtt nyilvános helyen használná.
- Ezt a rollert a típus- és sorozatszám alapján lehet azonosítani, amely a címtáblán található.
- A meghajtás a meghajtott kerékben található elektromos motorral történik.
- Az elektromos rolleren csak egy személy utazhat.
- A rollert semmilyen módon nem módosítsa.
- Ne használjon semmilyen alkatrészt vagy tartozékot, kivéve, ha azt a SHARP ajánlja vagy jóváhagyja.
- Az elektromos rollerrel sík felületen közlekedjen. Ne lépje túl a megadott emelkedési szintet.
- A túlzott használat csökkenti az elektromos roller élettartamát.
- Vigyázzon, a fékek és a hozzá kapcsolódó alkatrészek használat közben felforrósodhatnak! Használat után ne érjen hozzá!

Figyelemztetések az akkumulátorra és a töltőre

- Ne kapcsolja be az elektromos rollert töltés közben.
- Miután az akkumulátor teljesen feltöltődött, húzza ki a töltőkábelt.
- A kijelzőn az akkumulátor kijelzője az akkumulátor élettartamát mutatja.
- Ha a kijelzőn villog az akkumulátor töltöttségének jelzője, hagyja abba a használatot és töltsse fel az akkumulátort.
- Minden használat után töltsse fel az akkumulátort.
- Ha az elektromos roller hosszabb ideig nem használja, legalább havonta egyszer töltsse fel. Vegye figyelembe, hogy ha az akkumulátort hosszabb ideig nem töltik, az akkumulátor önvédelmi állapotba kerül, és nem töltődik fel. Ebben az esetben forduljon a kereskedőhöz.
- Töltéskor csatlakoztassa először a töltőt a töltőcsatlakozóba, mielőtt a fali aljzathoz csatlakoztatná.
- Töltés közben a töltő jelzőfénye pirosan világít. Ez azt jelenti, hogy a töltés normális. Amikor a jelzőfény zöldre vált, a töltés befejeződött.
- Az akkumulátor töltéséhez csak az eredeti töltőt használja.
- A töltő túltöltésvédelmi funkcióval rendelkezik. Ha az elektromos roller 100%-ban teljesen feltöltődött, a töltő automatikusan leállítja a töltést.
- Az akkumulátorokat és a rollert az országában érvényes előírásoknak megfelelően ártalmatlanítsa.

Elemek

- Az elemek behelyezésekor ügyeljen a helyes polarításra.
- Ne tegye ki az elemeket magas hőmérsékletnek, és ne tegye őket olyan helyre, ahol a hőmérséklet gyorsan növekedhet, pl. tű közelében vagy közvetlen napfényben.
- Ne tegye ki az elemeket magas sugárzó hőnek, ne dobja őket tűzbe, ne szedje szét őket, és ne próbálja meg újratölteni a nem újratölthető elemeket. Az elemek szivároghatnak vagy felrobbanhatnak.
- Az elem tűzbe helyezése, illetve az elem mechanikus feldarabolása vagy felvágása robbanást okozhat
- Az elem rendkívül magas hőmérsékletű helyen történő elhelyezése robbanást vagy gyúlékony folyadék vagy gáz szivárgását okozhatja.
- A rendkívül alacsony légnyomásnak kitett elem felrobbanhat vagy gyúlékony folyadék vagy gáz szivároghat belőle.



- **VIGYÁZAT:** Robbanás vagy a berendezés károsodásának veszélye, ha nem megfelelő típusú elemeket használnak.
- Soha ne használjon különböző elemeket együtt, és ne keverje az új elemeket a régiekkel.
- Ne használjon a megadottól eltérő elemeket.

Az akkumulátor eltávolítása

EM-KS1A

- Az akkumulátor eltávolításához húzza fel a lábtartó gumi borítását, és távolítsa el a fából készült rész 6 csavarját, majd a fémelemt rögzítő 10 csavart. Most húzza ki az akkumulátor csatlakozóját és vegye ki az akkumulátort. Ügyeljen arra, hogy az akkumulátor pólusai ne legyenek rövidre zárva. Az akkumulátort a helyi előírásoknak megfelelően ártalmatlanítsa.

EM-KS2A

- Az akkumulátor eltávolításához húzza fel a lábtartó gumi borítását, és távolítsa el a fémelemt rögzítő 11 csavart. A lemez most már levehető, így láthatóvá válik az akkumulátor. Most húzza ki az akkumulátor csatlakozóját és vegye ki az akkumulátort. Ügyeljen arra, hogy az akkumulátor pólusai ne legyenek rövidre zárva. Az akkumulátort a helyi előírásoknak megfelelően ártalmatlanítsa.

A készülék és az elemek ártalmatlanítása

- Ne dobja a készüléket vagy az elemeket a háztartási hulladék közé. A helyi jogszabályoknak megfelelően vigye a készüléket az elektromos és elektronikus berendezések újrahasznosítására kijelölt gyűjtőhelyre. Ezzel segíti az erőforrások megővését és a környezet védelmét.
- A legtöbb EU tagország törvényileg szabályozza az elemek ártalmatlanításának módját. Újrahasznosítási szimbólum található az elektromos berendezéseken, a csomagoláson és az elemeken, emlékeztetve a felhasználókat arra, hogy megfelelően ártalmatlanítsák ezeket a tárgyakat. A felhasználóknak kötelezően a meglévő, használt készülékeket és elemeket begyűjtő helyeket kell használniuk. Bővebb információért forduljon a forgalmazóhoz vagy a helyi hatóságokhoz.



CE és UKCA nyilatkozat:

- Az alábbiakban a Sharp Consumer Electronics Poland sp. z o.o. kijelenti, hogy ez az elektromos roller megfelel a RED, azaz 2014/53/EU irányelv alapvető követelményeinek és egyéb vonatkozó előírásainak, továbbá a UK Radio Equipment Regulations 2017 előírásainak. 2021-03
- Az EU megfelelőségi nyilatkozat teljes szövege elérhető a következő linken: www.sharpconsumer.com Az oldalon az Ön modelljénél elérhető letöltések részben válassza a "CE nyilatkozat" lehetőséget.

Tisztítás

- Az elektromos roller tisztításakor győződjön meg róla, hogy az ki van kapcsolva, az akkumulátortöltő ki van húzva, és a töltőcsatlakozó kupakja a járművön le van fedve.
- Ajánlott puha és enyhén nedves ruhát használni. Ha makacs szennyeződés maradványok vannak, amelyeket nehéz eltávolítani, használjon egy fogkefét, és többször kefélje át az érintett részt a szennyeződés eltávolításához. A folt eltávolítása után használjon puha és enyhén nedves ruhát megfelelő mennyiségű tisztítószerezrel a szennyeződés maradványok eltávolításához.

MEGJEGYZÉSEK:

- *Ne használjon alkoholt vagy más oldószert, hogy a maró hatású vegyi termékek ne károsítsák a roller felületén lévő festéket és a belső szerkezeti részeket.*
- *Ne használjon nagynyomású vizsugarat a roller tisztításához.*
- *Rendszeresen tisztítsa meg az elektromos rollert.*



Ápolás és karbantartás

- Ha nem használja az elektromos rollert, kérjük, tárolja száraz helyen, hogy elkerülje az elektronikus alkatrészek nedvesség okozta károsodását.
- Ne tárolja az elektromos rollert hosszabb ideig a szabadban. Ellenkező esetben a túlzott napfénynek, magas vagy alacsony hőmérsékletnek való túlzott kitettség károsíthatja az elektromos rollert, és felgyorsíthatja a gumiabroncsok és az akkumulátorok elhasználódását.
- Ne érintse meg a féktárcsa tárcsáját közvetlenül az elektromos roller tárcsafékének használatát után, mert fennáll a magas hőmérsékletű égési sérülés veszélye!
- Tárcsafék beállítása: Ha a fék túlságosan feszes, a mellékelt hatlapos kulccsal enyhén lazítsa meg a fékkábel a tárcsaféknek tartó csavart, hogy a fék feszességét oldja. Ezután a fékkábel csavarjának helyzetét az előző helyzetéhez képest kissé engedje ki. Ha a fék túl laza, végezze el az ellenkező műveletet, és állítsa be a fékkábel.
- Ha bármilyen sérülést talál az elektromos rolleren, ne tárolja beltérben a lehetséges tűzveszély miatt.
- Ha bármilyen problémát tapasztal az elektromos roller ápolása és karbantartása során, forduljon tanácsért kereskedőjéhez vagy a SHARP ügyfélszolgálatához.

Mi van a dobozban:

- Elektromos roller
- Használati utasítás
- Jótállási kártya
- 1 x imbuszkulcs
- 4 x kormánycsavarok
- 1 x töltő
- 1 x tápkábel

Az alkatrészek elhelyezkedése

Lásd az 1. oldal  1-es és  2-es ábráján.

1. Első lámpa
2. Hátsó fékkar
3. Kampó/kormányrúd rögzítőzára
4. Kormányrúd rögzítőkarja
5. Első kerék
6. Kítámasztó
7. Akkumulátor helye
8. Lábtartó
9. Kormány rögzítőzára
10. Hátsó lámpa
11. Lábfék
12. Elektromos motor
13. Hátsó fék
14. Csengő
15. Kijelző
16. Gázkar
17. Kormányrúd rögzítőzára **(CSAK AZ EM-KS2A MODELLEN)**

Kijelző

Lásd a 2. oldal  3-as ábráját.

1. Akkumulátor töltöttségi szintje
2. Világítás bekapcsolva
3. Sebesség mód
4. Bluetooth mód (az alkalmazással való használatához)
5. Sebesség mértékegysége
6. ODO / TRIP üzemmód kijelzője
7. ODO / TRIP részletek
8. Bekapcsolva (bekapcsolás után kb. 2 másodpercre jelenik meg a kijelzőn)
9. Sebesség
10. Világítás gomb
11. Bekapcsoló gomb
12. USB töltőaljzat

Odo/Trip

Az Odo az elektromos roller által megtett teljes távolságot jelzi; a Trip információ az egyszerű utazás távolságát jelzi. A bekapcsoló gomb rövid megnyomásával válthat az Odo és a Trip módok között.

Világítás

Az első és hátsó világítás bekapcsolásához nyomja meg néhány másodpercig a Világítás gombot. A világítás kikapcsolásához nyomja meg a gombot néhány másodpercig.

MEGJEGYZÉS: az első és hátsó lámpák nem vezérelhetők egymástól függetlenül.

Sebesség üzemmód

A sebességfokozat váltásához nyomja meg gyorsan a világítás gombot. A Sebesség üzemmód a váltással felfelé, majd lefelé megy.

Maximális sebesség az egyes üzemmódokban:

- Séta üzemmód - 6km/h

- Közepes üzemmód - 20km/h
- Maximális üzemmód - 25km/h

A Maximális üzemmód maximális sebessége 25 km/h. Vegye figyelembe, hogy ezek a sebességek az egyes sebességfokozatokban elérhető maximális sebességek; az elektromos roller a kiválasztott sebesség módban nem megy gyorsabban ezeknél a sebességeknél.



Sebesség

A sebesség mértékegysége az alkalmazásban módosítható.

Sebességtartó automatika

Az elektromos roller sebességtartó automatikával van felszerelve. Ennek bekapcsolásához a kívánt sebesség elérésekor tartsa lenyomva a hüvelykujjal szabályozható gázkart 9 másodpercig. A sebességtartó automatika bekapcsolásakor szipoló hangjelzés hallatszik. A sebességtartó automatika kikapcsolásához húzza meg a fékkart.



A kormány összeszerelése

- A 2. oldalon található  4. és  5. ábra alapján szerelje össze a kormányt a mellékelt imbuszkulccsal. Ezt csak a termék kicsomagolásakor kell elvégezni. A kormányt nem kell eltávolítani az összeszerelése után.
- Helyezze be a kormányt a kormányrúdba az ábrákon látható módon. A kormányt az ábrán látható módon kell elhelyezni. A kormány összeszerelése közben ügyeljen arra, hogy ne hajlítsa meg vagy törje meg az egyes alkatrészeket.
- Ügyeljen arra, hogy a csavarokat ne húzza meg túlságosan, és hogy a kormány megfelelően rögzüljön, ne inogjon az összeszerelés után.
- Győződjön meg arról, hogy a fékkábel nem hajlott meg vagy sérült meg.

Az elektromos roller kinyitása és összecukása

Hogyan kell kinyitni?

Az elektromos roller kinyitását lásd a 3. oldal  6. ábráján.

Egyik kezével nyomja le a hátsó sárvédőt, a másikkal pedig emelje fel a kormányrudat, hogy egyenes legyen, lásd a  6. ábra 3. lépését. Ha egyenes, nem mozdul tovább. Miután helyén van, használja a rögzítőkart a rögzítéshez. Ennek a karnak a lehető legközelebb kell lennie a kormányrúddhoz, amikor bezárt állásban van. Lásd a  6. ábra 3. és 4. lépését.

Hogyan kell összecukni?

Az elektromos roller tároláshoz való összecukását lásd a 3. oldal  7. ábráján.

Emelje fel a rögzítőkart az 1. lépésnek megfelelően a kormányrúd kioldásához. Nyomja lefelé a kormányrudat a 2. lépésnek megfelelően, amíg az a hátsó sárvédőhöz nem ér. Nyomja le úgy a 3. lépésnek megfelelően, hogy a kampó csatlakozzon a hátsó sárvédőhöz.

Vegye figyelembe, hogy az EM-KS2A modell esetében a kormányrúd rögzítőzára a kijelző egyik oldalán található, és ez azt eredményezi, hogy a kormányrúd kissé átólisan áll a lábtartóhoz képest, ha helyesen van elhelyezve.

Az elektromos roller használata

Közlekedés

- Mielőtt elindulna, győződjön meg arról, hogy minden biztonságos, az elektromos roller a jelen használati útmutatónak megfelelően

üzemelteti. Fontos, hogy a biztonsági felszereléseket viselje, és hogy a roller jó állapotban legyen.

- Ha először használja az elektromos rollert, gyakorolja a használatát közterületeken kívül, és viseljen biztonsági felszerelést. Ha már magabiztosan használja az elektromos rollert, akkor más emberek és járművek közelében is üzemeltetheti.
- Használat közben mindig tartsa be az ország jogszabályi előírásait.
- Használat előtt ellenőrizze, hogy a fékek, a lámpák és a gumibroncsok működnek-e, megfelelően be vannak-e állítva és jó állapotban vannak-e.

Az elektromos roller biztonságos használatához:

- Győződjön meg róla, hogy megfelelő biztonsági felszerelést visel.
- Kapcsolja be az elektromos rollert.
- Tegye az egyik lábát először a lábtartóra, a másik lábát pedig a földre, rúgja el magát, hogy előre haladjon, és lassan nyomja le a gázt.

MEGJEGYZÉS:

- Gyorsításkor dőljön hátra, hogy megőrizze a súlypontját. Lassításkor előre dölve helyezze át a súlypontját. Ez kényelmesebbé és biztonságosabbá teszi a rollerezést.

Fékezés

- A megfelelő fékezéshez engedje el a gázkart, és a kormányon lévő fékkar lenyomásával kapcsolja be a tárcsaféket. A tárcsafék használatával az elektronikus fék működésbe lép, és a roller lelassul és megáll. A KS1 modellen lehetőség van a sárvédőfék használatára is.

Megjegyzés: a KS2 modell nem rendelkezik hátsó sárvédőfékkel.

Séta üzemmód

- Séta üzemmódban a féklámpa villogni fog, jelezve, hogy a roller lassan halad. Középes üzemmódra váltáskor a féklámpa nem villog tovább.

A kitámasztó használata

- Az elektromos roller beépített kitámasztóval rendelkezik, amely lehetővé teszi, hogy anélkül parkoljon, hogy bármihez nekitámasztaná, vagy hogy a tároláshoz össze kellene hajtania.
- A kitámasztó használatához nyomja a kitámasztót lefelé a lábával, amíg a helyére nem ugrik. Döntse meg az elektromos rollert úgy, hogy a földön álljon. Ne használja a kitámasztót egyetlen vagy puha felületen.
- A kitámasztó kioldásához nyomja azt a lábával felfelé, a roller testébe. Ekkor a helyére ugrik. Mielőtt elindulna, győződjön meg róla, hogy a kitámasztó megfelelően vissza van hajtva.
- Legyen óvatos a kitámasztó használatakor, mivel a helytelen használat sérülést okozhat.

Töltés

- Győződjön meg arról, hogy az elektromos roller akkumulátora megfelelően fel van töltve, az alábbi utasítások szerint:
1. Csatlakoztassa a töltő kábelt az elektromos roller töltőcsatlakozójához. A 3. oldal  8. ábráján láthatja az elektromos roller töltőcsatlakozójának helyét.
 2. Csatlakoztassa a töltő tápkábelt a hálózati fali aljzathoz.
 - Ha csatlakoztatva van az akkumulátortöltőhöz, az akkumulátor elkezd töltődni, és a töltő töltésszélője pirosra vált. A töltés befejezése után a töltésszélő zöldre vált.
 3. Ha teljesen feltöltődött, húzza ki az akkumulátortöltőt, és helyezze vissza a gumborítást az elektromos roller töltőaljzatára.

MEGJEGYZÉSEK:

- Ha a rollert nem használja rendszeresen, ajánlott havonta feltölteni az akkumulátort.
- Ne töltse az akkumulátort a szabadban.
- Ne töltse, ha a kábel vagy a roller nedves.
- Ne töltse, ha a roller be van kapcsolva.
- Ne töltse az akkumulátort, ha a környezeti hőmérséklet 1°C alatt van.

USB töltőaljzat

- Az Ön kényelme érdekében a kijelzőmodulon található egy USB töltőcsatlakozó. Az aljzathoz való hozzáféréshez húzza az aljzat fedelét az egyik oldalra.
- Az USB töltő aljzatot úgy tervezték, hogy lehetővé tegye a mobilkészülék feltöltését az elektromos rollerrel való használat közben.

SHARP Life Alkalmazás

Adja hozzá a SHARP Life alkalmazást mobil eszközéhez, hogy élvezhesse a további funkciók jelentette előnyöket. Ez magában foglalja a következőket:

- Sebességfigyelés a készüléken.
- A sebesség/távolság mértekegységének megváltoztatása kilométer és mérföld között.
- A maximális sebesség beállítása.
- Az elektromos roller funkcióinak zárolása.
- A sebességtartó automatika aktiválása.

Kattintson az "Add Device" (Eszköz hozzáadása) gombra, amikor az elektromos roller be van kapcsolva és a Bluetooth ikon villog a kijelzőn. A készülék automatikusan megkeresi az elektromos rollert. Győződjön meg róla, hogy az elektromos roller Bluetooth funkciója engedélyezve van. Engedélyezze a helymeghatározási szolgáltatásokat, ha szükséges. Ha a készüléket megtalálta, a Bluetooth párosítás befejeződik.

Ha hozzá szeretné adni rollerét az alkalmazáshoz, használja az alábbi módszerek egyikét:

1. Csoportok létrehozása.
2. Távoltítsa el a készüléket az előző fiókból.
3. Amikor az elektromos rollert bekapcsolja, nyomja meg gyorsan 4-szer a bekapcsoló gombot.



<https://www.sharpconsumer.com/sharp-life-app>

Hibaelhárítás

Az elektromos roller nem mozog az indítás után.

Ok / intézkedés

A fék nem állt helyre teljesen, ez megszakítja az áramellátás működését. / Állítsa vissza kézzel a féket. Ezt úgy érheti el, hogy a fékkart visszahozza a normál helyzetbe.

Az elektromos roller alacsony sebességgel vagy egyáltalán nem mozog.

Ok / intézkedés

Az akkumulátor töltöttsége alacsony. / Az akkumulátor cserére szorul.

A motor elindul, majd újra kikapcsol.

Ok / intézkedés

Az akkumulátor töltöttsége alacsony. / Az akkumulátor cserére szorul. A vezérlő megsérült. / A vezérlő cserére szorul. Az akkumulátor csatlakozása laza. / Az akkumulátor csatlakoztatását ellenőrizni kell.

Az akkumulátor nem tölthető vagy lassan töltődik.

Ok / intézkedés

A feszültség nem megfelelő. / Az akkumulátor cserére szorul.

Az akkumulátor nem töltődik

Az akkumulátor életciklusa véget ért. / Az akkumulátor cserére szorul.

Az akkumulátortöltő nem ad le töltést. / Cserélje ki az akkumulátortöltőt.

A töltővezeték megsérült. / Cserélje ki az akkumulátortöltőt.

Hiba kódok

Előfordulhat, hogy hibakódok jelennek meg a kijelzőn. Ezen körülmények esetén az elektromos roller leáll.

E0 - Kommunikációs hiba

E1 - Rendellenes áramerősség

E2 - Gázkar meghibásodása

E3 - Fékhiba

E4 - MOS hiba / túláram hiba

E5 - Hall / motorhiba

E6 - Motorhiba

E7 - Alacsony feszültség hiba

Ha olyan problémákat tapasztal, amelyek nem oldhatók meg, forduljon

tanácsért kereskedőjéhez vagy a SHARP ügyfélszolgálatához.

Műszaki jellemzők

Modell	EM-KS1A	EM-KS1B	EM-KS1C	EM-KS2A	EM-KS2B	EM-KS2C
Szétnyitott méret (Szé x Ma x Ho mm-ben)	470 x 1190 x 1065			470 x 1200 x 1180		
Összecsukott méret (Szé x Ma x Ho mm-ben)	470 x 455 x 1065			470 x 498 x 1180		
Kerék mérete (hüvelyk)	8,5			10		
Lábtartó mérete (Szé x Ho mm-ben)	162 x 460			160 x 483		
Lábtartótól a kormány tetejéig (mm)	1020			1025		
Talajtól a lábtartóig (mm)	145			180		
Egyéb műszaki jellemzők						
Fék típusa	Tárcsafék / kikapcsolás fék / lábfék			Tárcsafék / kikapcsolás fék		
Motor típusa	kefementes energiatakarékos motor					
Meghajtott kerék	Elülső			Hátsó		
Maximális emelkedési szög (fok)	15°					
Maximális teherbírás (kg)	120					
Maximális sebesség (km/óra)	25	25	20	25	25	20
Motor teljesítménye (Watt)	350 W	250 W	350 W	350 W	250 W	350 W
Hatótávolság teljes feltöltéssel (km)	25			40		
Gumiabroncs nyomás	-			2,5 bar (36psi)		
Kerék típusa	méhsejt gumiabroncs			felfújható gumiabroncs		
Tömeg (kg)	16			18,3		
USB töltőaljzat	5 V; 0,5 A					
Akkumulátor						
Akkumulátor típusa (Ah)	18650 lítium akkumulátor					
Akkumulátor kapacitás (A/óra)	6,6			10,4		
Akkumulátor (feszültség)	36					
Akkumulátor (Watt)	237,6			374,4		
Töltési idő (óra)	4 - 5			6 - 8		
Akkumulátor töltő						
Hatékonyság - töltés	87%					
Készenléti teljesítmény	TBA					
Modell neve	FY0634201500					
Bemenet	100 - 240 V AC, 50/60 Hz, 1,8 A (Max)					
Hálózati csatlakozó típusa	"8-as forma" típus. Vezeték - C7, töltő - C8					
Kimenet	42V DC, 1,5 A					
Gyártó neve és címe	Shenzhen Fuyuandian Power Co., Ltd. 8F, A9 Bldg, Tiarui Industrial Park, Fuyong Town, Baoan District, Shenzhen, Guangdong, Kína					
Bluetooth						

Verzió	LE5.0 /BT7L 8.30
Maximális átvitt teljesítmény	10 dbm
Frekvenciasáv	2,4 GHz
Csatlakoztathatóság	A mobilkészítő és az elektromos roller összekapcsolására szolgál az alkalmazás funkcionálitáshoz.
Szabványok	A Bluetooth® kifejezés és logók a Bluetooth SIG, bejegyzett védjegyei .
Működési környezet	
Hőmérséklet	-10°C - +45°C
Tárolási hőmérséklet	-10°C - +25°C
Relatív páratartalom	75%-os relatív páratartalomig

FOLYAMATOS FEJLESZTÉS POLITIKÁNK RÉSZÉKÉNT FENNTARTJUK A JOGOT A KIALAKÍTÁS ÉS A SPECIFIKÁCIÓK ELŐZETES ÉRTESETÉS NÉLKÜLI MÓDOSÍTÁSÁRA.

Importanti istruzioni di sicurezza



Vi preghiamo di leggere queste istruzioni di sicurezza e di rispettare le seguenti avvertenze prima di mettere in funzione l'apparecchio:



Il simbolo del fulmine con una punta di freccia in un triangolo equilatero serve ad avvertire la presenza di un voltaggio pericoloso non isolato all'interno del prodotto di un livello sufficiente a comportare il rischio di shock elettrico per una persona.



Il punto esclamativo in un triangolo equilatero serve ad avvertire la presenza di importanti istruzioni operative e di manutenzione nella documentazione che accompagna l'apparecchio.



Questo simbolo significa che il prodotto deve essere smaltito in modo rispettoso dell'ambiente, non insieme ai rifiuti domestici.



~ Voltaggio CA



Apparecchiatura di Classe II

Per evitare incendi, tenete sempre lontane dall'apparecchio candele e qualunque altro tipo di fiamma.



IMPORTANTE: Leggi con attenzione e conserva per consultazioni future.

- Sharp non è responsabile di infortuni/morte causate da uso non conforme.
- Sharp non è responsabile nel caso in cui l'utente non segua le leggi e le limitazioni locali.
- Rispettare sempre le regole del traffico locali e le leggi e i regolamenti nazionali durante l'utilizzo del tuo e-scooter.
- Rispettare sempre il limite di velocità locale. NON superare il limite di velocità per il tuo e-scooter.
- Indossare sempre dispositivi di protezione di sicurezza durante l'uso.
- Indossare sempre un casco di sicurezza quando guidi il tuo e-scooter.
- Guidare sempre con entrambe le mani che tengono le maniglie, non guidare mai con una mano sola.
- Non guidare in caso di maltempo.
- Poggia sul ponte dell'e-scooter con entrambi i piedi.
- Non utilizzare questo e-scooter per eseguire acrobazie o manovre pericolose. Questo è uno scooter progettato per uso domestico.
- Non trasportare persone od oggetti come borse.
- Guidare lentamente in luoghi affollati.
- Assicurarsi che tutte le viti e gli elementi di fissaggio siano serrati e normali prima dell'uso.
- Assicurarsi che l'asta di piegatura entri nella fessura quando si apre l'e-scooter.
- Non guidare su strade sconnesse, acqua, olio o ghiaccio.
- Non muoverti nel traffico o fare mosse imprevedibili per altre persone.
- Non guidare l'e-scooter se al di fuori dei limiti di età del paese.

- Non guidare l'e-scooter oltre i limiti di velocità legali del paese per gli e-scooter.
- Non utilizzare l'e-scooter se è danneggiato.
- Non utilizzare l'e-scooter se la batteria emette un odore particolare e/o si surriscalda.
- Non utilizzare l'e-scooter se fuoriesce del liquido, evitare il contatto e riporlo fuori dalla portata dei bambini.
- Prima dell'uso, assicurarsi che l'e-scooter non sia danneggiato. Non guidare in caso di danni.
- Assicurati di leggere tutto questo Manuale dell'utente prima di utilizzare l'e-scooter.
- Impara come guidare il tuo e-scooter prima di utilizzarlo in uno spazio pubblico.
- Questo scooter può essere identificato dal modello e dal numero di serie che si trova sulla targhetta.
- La propulsione avviene tramite un motore elettrico situato nella ruota motrice.
- Solo una persona può guidare sull'e-scooter.
- Non modificare in alcun modo questo scooter.
- Non utilizzare parti o accessori se non consigliato o approvato da SHARP.
- Guida l'e-scooter su superfici piane. Non superare l'inclinazione specificata.
- Un uso eccessivo ridurrà la durata di questo e-scooter.
- Attenzione, i freni e le parti associate possono surriscaldarsi durante l'uso. Non toccare dopo l'uso.

Avvertenze su batteria e caricabatteria

- Non accendere l'e-scooter durante la ricarica.
- Dopo che la batteria è completamente carica, scollegare il cavo di ricarica.
- L'indicatore della batteria sul display mostrerà la durata della batteria.
- Se l'indicatore di carica della batteria lampeggia sul display, interrompere la guida e caricare la batteria.
- Caricare la batteria dopo ogni utilizzo.
- Se l'e-scooter non viene utilizzato per molto tempo, caricalo almeno una volta al mese. Si noti che se la batteria non viene caricata per lungo tempo, la batteria entrerà in uno stato di autoprotezione e non si caricherà. In questo caso, si prega di contattare il proprio rivenditore.
- Durante la ricarica, collegare il caricabatterie alla porta di ricarica prima di collegarlo alla presa a muro.
- Durante la ricarica l'indicatore luminoso del caricabatterie è rosso; questo significa che la ricarica è normale. Quando la spia diventa verde, la ricarica è completa.
- Utilizzare solo il caricabatterie originale per caricare la batteria.
- Il caricabatterie ha una funzione di protezione da sovraccarico, se l'e-scooter è completamente carico al 100%, il caricabatterie interromperà automaticamente la ricarica.
- Sostituire batterie e scooter in conformità con le normative applicabili nel proprio paese.

Batterie

- Rispettare la corretta polarità quando inserite le batterie.
- Non esporre le batterie ad alte temperature e non riporle in posti in cui la temperatura possa aumentare velocemente, per esempio vicino a una fiamma o alla luce diretta del sole.
- Non esporre le batterie a un eccessivo calore radiante, non gettarle nel fuoco, non smontarle e non cercare di ricaricarle se non sono ricaricabili.
- Lo smaltimento della batteria nelle fiamme, tramite schiacciamento meccanico o tagliare una batteria può provocare esplosioni.
- Lasciare una batteria in un ambiente a temperature estremamente alte può causare esplosioni i perdite del liquido o gas infiammabile.
- Una batteria soggetta a pressione dell'aria molto bassa può causare esplosioni i perdite del liquido o gas infiammabile.



- **ATTENZIONE** Rischio di esplosioni o danni alle apparecchiature, in caso di uso di batterie di tipo non corretto.
- Non usare mai batterie di marche diverse insieme, né mescolare batterie vecchie con nuove.
- Non utilizzare batterie diverse da quelle specificate.

Rimozione della batteria

EM-KS1A

- Per rimuovere la batteria, staccare il tappetino in gomma e rimuovere le 6 viti sul coperchio di legno, quindi le 10 viti che fissano la piastra di metallo. Ora scollegare il connettore della batteria e rimuoverlo. Assicurarsi che i terminali della batteria non siano in cortocircuito. Smaltire la batteria come richiesto dalle normative locali.

EM-KS2A

- Per rimuovere la batteria, rimuovere il tappetino di gomma e rimuovere le 11 viti di fissaggio dalla piastra di metallo, la piastra ora può essere rimossa per rivelare la batteria. Ora scollegare il connettore della batteria e rimuoverlo. Assicurarsi che i terminali della batteria non siano in cortocircuito. Smaltire la batteria come richiesto dalle normative locali.

Smaltimento dell'apparecchio e delle batterie

- Non smaltire questo prodotto insieme a rifiuti non differenziati. Riconsegnarlo in un punto di raccolta apposito per il RAEE (Riciclaggio di Apparecchiature Elettriche ed Elettroniche). Così facendo, contribuirete alla conservazione delle risorse e alla protezione dell'ambiente.
- La maggior parte dei paesi dell'UE regola lo smaltimento delle batterie a norma di legge. Il simbolo di riciclo appare su apparecchiature elettriche, confezioni e batterie per ricordare agli utenti di smaltirli correttamente. Gli utenti sono tenuti a utilizzare le strutture adeguate per lo smaltimento di apparecchi e batterie. Contattare il fornitore o le autorità locali per ulteriori informazioni.



Dichiarazione CE e UKCA:

- Con il presente, Sharp Consumer Electronics Polonia sp. z oo dichiara che il televisore LED soddisfa i requisiti essenziali e le altre disposizioni rilevanti della direttiva RED 2014/53/EU e delle Normative sulle apparecchiature del Regno Unito del 2017. 2021.03
- Il testo completo della dichiarazione di conformità UE è disponibile seguendo il collegamento www.sharpconsumer.com e successivamente inserendo la sezione di download del tuo modello, quindi selezionando "Dichiarazioni CE".

Pulizia

- Quando pulisci il tuo e-scooter, assicurati che sia spento, che il caricabatterie sia stato scollegato e che il tappo della porta di ricarica sul dispositivo sia coperto.
- Si consiglia di utilizzare un panno morbido e leggermente umido. Se sono presenti residui di sporco ostinato e difficili da pulire, utilizzare uno spazzolino con dentifricio e spazzolare ripetutamente per rimuoverlo. Dopo aver rimosso la macchia, utilizzare un panno morbido e leggermente umido con una quantità adeguata di detersivo per rimuovere i residui.

NOTA:

- *Non utilizzare alcool o altri solventi per evitare che prodotti chimici corrosivi danneggino la vernice sulla superficie della carrozzeria e sulle sue parti strutturali interne.*
- *Non utilizzare getti d'acqua ad alta pressione per pulire lo scooter.*
- *Pulisci regolarmente lo scooter elettrico.*

Cura e manutenzione

- Quando non si utilizza l'e-scooter, conservarlo in un ambiente asciutto per evitare danni ai componenti elettronici dovuti all'umidità.

- Non riporre l'e-scooter all'aperto per un lungo periodo di tempo. Ciò fornirà un'eccessiva esposizione alla luce solare, temperature elevate o basse possono danneggiare l'e-scooter e accelerare l'usura di pneumatici e batterie.
- Non toccare il disco del freno a disco subito dopo aver utilizzato il freno a disco dello scooter elettrico, poiché esiste il pericolo di ustioni da alta temperatura!
- Regolazione del freno a disco: Se il freno è troppo stretto, utilizzare la chiave esagonale fornita per allentare leggermente la vite che tiene il cavo del freno sul freno a disco per rilasciare la tensione del freno. Quindi allungare leggermente la posizione del bullone del cavo del freno rispetto all'ultima volta. Se il freno è troppo lento, eseguire l'operazione opposta e regolare il cavo del freno.
- Se il tuo e-scooter presenta danni, non parcheggiarlo in aree chiuse a causa del rischio di incendi.
- In caso di problemi con la cura e la manutenzione del tuo e-scooter, contatta il tuo rivenditore o l'assistenza o i consigli SHARP.

Cosa c'è nella scatola:

- E-scooter
- Manuale di istruzioni
- scheda garanzia
- 1 x chiave a brugola
- 4 x viti per manubrio
- 1 x Caricabatterie
- 1 cavi di alimentazione

Posizione delle parti

Fare riferimento alle immagini  1 e  2 a pagina 1.

1. Luce anteriore
2. Leva del freno posteriore
3. Gancio/stelo pieghevole chiusura a scatto
4. Leva di blocco dello stelo
5. Ruota anteriore
6. Supporto
7. Posizione della batteria
8. Imbottitura per il piede
9. Blocco manubrio
10. Luce posteriore
11. Freno a pedale
12. Motore elettrico
13. Freno posteriore
14. Campana
15. Schermo
16. Acceleratore
17. Arresto blocco piegatura (SOLO MODELLO EM-KS2A)

Schermo

Fare riferimento alle immagini  3 a pagina 2.

1. Livello batteria
2. Luci accese
3. Modalità velocità
4. Modalità Bluetooth (da utilizzare con l'app)
5. Unità di velocità
6. Indicatore modalità ODO / TRIP
7. Dettagli ODO / VIAGGIO
8. Alimentazione (questo apparirà sul display per circa 2 secondi dopo l'accensione)
9. Velocità
10. Pulsante Luci
11. Tasto Accensione
12. Presa di ricarica USB

Odo/Viaggio

Odo se la distanza totale percorsa dall'e-scooter; Informazioni di viaggio che indicano la singola distanza di guida. È possibile passare da Odo a Trip premendo brevemente il pulsante di accensione.

Luci

Per accendere le luci anteriori e posteriori, premere il pulsante Light per alcuni secondi. Per spegnere le luci premere il pulsante per alcuni secondi.

NOTA: le luci anteriori e posteriori non possono essere controllate indipendentemente.

Modalità velocità

Per cambiare marcia, premere rapidamente il pulsante della luce. La modalità velocità con Cambia aumenta e poi diminuisce.

Velocità massima in ogni marcia:

- Modalità camminata - 6 km/h
- Modalità media - 20 km/h

- Modalità massima - 25 km/h

La velocità massima per la modalità massima è di 25 km/h.

Si noti che queste sono le velocità massime raggiungibili in ciascuna marcia; l'e-scooter non supererà queste velocità nella modalità selezionata.



Velocità

Le unità di velocità possono essere modificate nell'app.

Regolazione automatica della velocità

Il tuo e-scooter è dotato di cruise control. Per abilitare ciò, quando si raggiunge la velocità desiderata tenere premuto il comando dell'acceleratore a pollice per 9 secondi. Viene emesso un segnale acustico quando il cruise control è inserito. Per rilasciare il cruise control, innestare il freno a mano.



Assemblaggio del manubrio

- Facendo riferimento alle immagini  4 e  5 a pagina 2, montare i manubri con la chiave a brugola in dotazione. Questa operazione deve essere eseguita solo quando il prodotto non è imballato; i manubri non devono essere rimossi dopo essere stati fissati.
- Inserire il manubrio nell'attacco manubrio come mostrato nelle immagini. Il manubrio deve essere orientato come mostrato. Durante il montaggio del manubrio, fare attenzione a non piegare o rompere nessuna parte.
- Assicurarsi che le viti non siano troppo strette e che il manubrio sia ben saldo e non oscilli dopo la costruzione.
- Assicurarsi che il cavo del freno non sia piegato o danneggiato.

Apertura e chiusura dell'e-scooter

Come dispiegarsi?

Fare riferimento alle immagini  6 a pagina 3 aprire la e-scooter.

Premere sul parafango posteriore con una mano e utilizzare l'altra per sollevare l'attacco manubrio in modo che sia dritto, fare riferimento alla figura  6 passaggio 3. Quando è dritto non si sposterà oltre. Una volta bloccato, utilizzare la leva di blocco pieghevole per fissarlo in posizione. Questa leva deve essere il più vicino possibile all'attacco manubrio quando è in posizione di blocco. Vedere l'immagine  6 passaggi 3 e 4.

Come piegare?

Fare riferimento alle immagini  7 a pagina 3 piegare la e-scooter per rimessaggio.

Sollevare la leva di blocco piega come mostrato nel passaggio 1 per rilasciare l'attacco manubrio. Spingere lo stelo del manubrio verso il basso come mostrato al punto 2 finché non tocca il parafango posteriore. Non premere verso il basso in modo che si colleghi al gancio nel parafango posteriore come mostrato al punto 3.

Si noti che sull'EM-KS2A il fermo del blocco pieghevole si trova su un lato del display e questo fa sì che lo stelo del manubrio sia leggermente diagonale rispetto al poggiapiedi quando posizionato correttamente.

Usare il tuo e-scooter

Guidare

- Prima di guidare, assicurarsi che sia sicuro farlo, l'e-scooter viene utilizzato in conformità con questo Manuale dell'utente. È importante che l'attrezzatura di sicurezza sia indossata e che lo scooter sia in buone condizioni.
- Se stai usando il tuo e-scooter per la prima volta, esercitati a usarlo lontano dagli spazi pubblici e indossa l'equipaggiamento di sicurezza. Quando sei sicuro di poter usare il tuo e-scooter, puoi operare vicino ad altre persone e veicoli.

- Quando si è in sella, seguire sempre le leggi del proprio paese.
- Controllare che i freni, le luci e i pneumatici siano in funzione correttamente, regolarli e porli in buone condizioni prima di mettersi alla guida.

Per guidare il tuo e-scooter in sicurezza:

- Assicurati di indossare un'attrezzatura di sicurezza adeguata.
- Accendi lo scooter elettrico.
- Mettere prima un piede sul poggia piedi e l'altro piede a terra, dare un calcio allo scooter per avanzare e premere lentamente l'acceleratore.

NOTA:

- Quando acceleri, piegati all'indietro per mantenere il tuo baricentro. Durante la decelerazione, sposta il baricentro piegandoti in avanti. Questo renderà la tua guida più confortevole e sicura.

Frenata

- Per frenare correttamente, rilasciare l'acceleratore e contemporaneamente innestare il freno a disco premendo la leva del freno sul manubrio. Usando il freno a disco, il freno elettronico si mette in funzione e il tuo scooter decelera e frena. È anche possibile usare il parafranghi sul KS1.

NOTA: il modello KS2 non ha il freno del parafranghi posteriore.

Modalità camminata

- Quando sei in modalità camminata, la spia dei freni lampeggia per indicare che il tuo scooter si muove lentamente. Quando passi alla modalità media, la spia dei freni smette di lampeggiare.

Utilizzo del cavalletto

- Il tuo e-scooter ha un supporto integrato che consente di parcheggiarlo senza la necessità di appoggiarlo a qualcosa o di dover ripiegare per riparlo.
- Per utilizzare il cavalletto, usa il piede per premerlo verso il basso finché non si blocca in posizione. Appoggia l'e-scooter in modo che poggi a terra. Non utilizzare il cavalletto su superfici irregolari o morbide.
- Per rilasciare il cavalletto, usa il piede per spingerlo verso l'alto e nel corpo dello scooter. Si bloccherà in posizione. Assicurarsi che il cavalletto sia riposto correttamente prima di guidare.
- Fare attenzione quando si dispone il cavalletto perché potrebbe causare degli infortuni se è collocato erroneamente.

Ricarica

- Assicurati che la batteria montata sul tuo e-scooter sia caricata correttamente seguendo le istruzioni come di seguito:
1. Collega il caricabatterie alla porta di ricarica dell'e-scooter. Fare riferimento all'immagine  8 a pagina 3 per la posizione della porta di ricarica sul tuo e-scooter.
 2. Collegare il caricabatterie alla presa a muro di rete.
 - Quando è collegata al caricabatterie, la batteria inizierà a caricarsi e l'indicatore di carica sul caricabatterie diventerà rosso. Quando la ricarica è completa, l'indicatore di ricarica diventa verde.
 3. Disconnettere il caricabatterie quando la ricarica è completa e sostituire il tappo di gomma sulla presa di ricarica dello e-scooter.

NOTE:

- Se lo scooter non viene utilizzato regolarmente, si consiglia di caricare la batteria ogni mese.
- Non caricare la batteria all'esterno.
- Non caricare se il cavo o lo scooter sono bagnati.
- Non caricare quando lo scooter è acceso.
- Non caricare la batteria se la temperatura ambiente è inferiore a 1°C.

Presa di ricarica USB

- Per tua comodità, sul modulo display si trova una presa di ricarica USB. Per accedere alla presa, tirare da un lato il coperchio della presa.
- La presa di ricarica USB è progettata per consentire al tuo dispositivo mobile di essere tenuto in carica mentre è usato con il tuo e-scooter.

SHARP Life App

Aggiungi l'app SHARP Life al tuo dispositivo mobile per iniziare a godere dei vantaggi di funzionalità aggiuntive. Ciò comprende:

- Monitoraggio della velocità sul tuo dispositivo.
- Modifica delle unità di velocità/distanza tra chilometri e miglia.
- Impostazione della velocità massima.
- Blocca le funzioni sul tuo e-scooter.
- Attivazione del cruise control.

Fare clic su "Aggiungi dispositivo" quando l'e-scooter è acceso e l'icona Bluetooth lampeggia sul display.

Il tuo dispositivo cercherà automaticamente il tuo e-scooter. Assicurati che la funzione Bluetooth sia abilitata sull'e-scooter. Consenti i servizi di localizzazione se richiesto.

Una volta trovato il dispositivo, l'accoppiamento Bluetooth è completo.

Per aggiungere il tuo scooter all'app, usa uno dei metodi seguenti:

1. Crea gruppi.
2. Rimuovi il dispositivo dall'account precedente.
3. Quando l'e-scooter è acceso, premi il pulsante di accensione 4 volte velocemente.



<https://www.sharpconsumer.com/sharp-life-app>

Risoluzione dei problemi

L'e-scooter non si muove dopo l'avvio.

Causa/Azione

Il freno non si è ripristinato completamente, questo interromperà il funzionamento dell'alimentatore. / Reimpostare manualmente il freno. Ciò può essere ottenuto riportando la leva del freno nella sua posizione normale.

L'e-scooter si muove a bassa velocità o non si muove affatto.

Causa/Azione

La batteria è quasi scarica. / La batteria richiede la sostituzione.

Il motore si avvia e si spegne nuovamente.

Causa/Azione

La batteria è quasi scarica. / La batteria richiede la sostituzione. Il controller è danneggiato. / Il controller richiede la sostituzione. La connessione della batteria è allentata. / È necessario controllare i collegamenti della batteria.

La batteria non può essere caricata o si è caricata lentamente.

Causa/Azione

La tensione non è corretta. / La batteria richiede la sostituzione.

La batteria non si carica.

Il ciclo di vita della batteria è terminato. / La batteria richiede la sostituzione.

Il caricabatterie non fornisce energia. / Sostituire il caricabatteria. Il cavo di ricarica è danneggiato. / Sostituire il caricabatteria.

Codici errore

È possibile che vengano visualizzati codici di errore. L'e-scooter smetterà di funzionare in queste condizioni.

- E0 – Errore di comunicazione
- E1 – Corrente anomala
- E2 – Guasto dell'acceleratore
- E3 – Guasto al freno
- E4 – Guasto MOS / Guasto da sovracorrente
- E5 – Hall / Guasto motore
- E6 – Guasto al motore
- E7 – Errore di bassa tensione

In caso di problemi che non possono essere risolti, contattare il rivenditore o l'assistenza o i consigli SHARP.

Specifiche tecniche

Modello	EM-KS1A	EM-KS1B	EM-KS1C	EM-KS2A	EM-KS2B	EM-KS2C
Dimensioni da aperto (L x A x P in mm)	470 x 1190 x 1065			470 x 1200 x 1180		
Dimensioni nette (L x A x P in mm)	470 x 455 x 1065			470 x 498 x 1180		
Dimensioni della ruota (pollici)	8,5			10		
Dimensione pedana (L x P in mm)	162 x 460			160 x 483		
Da pedana a parte superiore dei manubri (mm)	1020			1025		
Da terra a pedana (mm)	145			180		
Altre specifiche						
Tipo di freno	Freno a disco/Spegnimento freno/Freno a pedale			Freno a disco / Spegnimento freno		
Tipo di motore	motore senza spazzole a risparmio energetico					
Volante	Frontale			Posteriore		
Angolo di arrampicata massimo (gradi)	15°					
Carico massimo (kg)	120					
Velocità massima (km/ora)	25	25	20	25	25	20
Potenza motore (Watt)	350 W	250 W	350 W	350 W	250 W	350 W
Intervallo per carica completa (km)	25			40		
Pressione del pneumatico	-			2,5 bar (36psi)		
Tipo di ruota	pneumatico a nido d'ape			pneumatico gonfiabile		
Peso (kg)	16			18,3		
Presa di ricarica USB	5 V; 0,5 A					
Batteria						
Tipo di batteria (Ah)	18650 batteria al litio					
Capacità della batteria (A/ora)	6,6			10,4		
Batteria (tensione)	36					
Batteria (wattaggio)	237,6			374,4		
Tempo di ricarica (ore)	Da 4 a 5			Da 6 a 8		
Caricabatteria						
Efficienza - ricarica	87%					
Consumo energetico in standby	Da definirsi					
Nome modello:	FY0634201500					
Ingresso	100 - 240 V CA, 50/60 Hz, 1,8 A (massimo)					
Tipo connettori alla presa	Tipo "Figura 8". Filo - C7, caricatore - C8					
Output	42 V CC / 1,5 A					
Produttore e indirizzo	Shenzhen Fuyuandian Power Co., Ltd. 8F, A9 Bldg, Tiarui Industrial Park, Fuyong Town, Baoan District, Shenzhen, Guangdong, China					

Bluetooth	
Versione	LE5.0 /BT7L 8,30
Potenza massima trasmessa	<10 dbm
Bande di frequenza	2,4 GHz
Connettività	Usato per connettere un dispositivo mobile all'e-scooter per la funzionalità app
Standard	Il termine e i loghi Bluetooth® sono marchi registrati di proprietà di Bluetooth SIG. Inc.
Ambiente di lavoro	
Temperatura	-10 °C ~ +45 °C
Temperatura di conservazione	-10 °C ~ +25 °C
Umidità relativa	fino al 75% UR

COME PARTE DELLA POLITICA DI MIGLIORAMENTO CONTINUO, CI RISERVIAMO IL DIRITTO DI MODIFICARE PROGETTO E SPECIFICHE SENZA PREAVVISO.

Svarbūs saugos nurodymai



Prieš naudodami prietaisą, perskaitykite šiuos saugos nurodymus ir atkreipkite dėmesį į įspėjimus:



Mirkčiojanti lemputė su rodyklės simboliu lygiakraščiaime trikampyje skirta pranešti naudotojui apie neizoliuotos „pavojingos įtampos“ atsiradimą gaminio korpusė, kuri gali būti pakankamai stipri, kad žmonėms sukeltų elektros smūgį.



Šauktukas lygiakraščiaime trikampyje skirtas pranešti naudotojui apie svarbius naudojimo ir priežiūros (techninės priežiūros) nurodymus prietaiso naudojimo leidinyje.



Šis simbolis reiškia, kad gaminys turi būti utilizuojamas aplinką tausojančiu būdu, o ne išmetamas su buitinėmis atliekomis.

~ KS įtampa

☐ II klasės įranga

Kad nesukeltumėte gaisro, žvakės ar kitus atviros liepsnos šaltinius laikykite atokiai nuo šio gaminio.



SVARBU: Atidžiai perskaitykite ir išsaugokite šiuos nurodymus.

- „Sharp“ neatsako už traumas ar mirties atvejus, patirtus dėl netinkamo naudojimo.
- „Sharp“ neatsako už tai, kad naudotojas nesilaiko vietos įstatymų bei ribojimų.
- Naudodami el.paspirtuką privalote vykdyti kelių eismo taisyklės ir nacionalinius įstatymus bei reglamentus.
- Privalote laikytis greičio ribojimų konkrečiose vietose. Savo el. paspirtuku NEVIRŠYKITE leistino greičio.
- Naudodami šią priemonę visada dėvėkite apsaugines priemones.
- Važiudami el. paspirtuku būtinai užsidėkite apsauginį šalmą.
- Būtinai vairuokite abiem rankomis. Draudžiama vairuoti viena ranka.
- Nevažiuokite paspirtuku esant blogoms oro sąlygoms.
- Stovėkite abiem kojomis ant el. paspirtuko lentos.
- Nenaudokite šio el. paspirtuko atlikti kaskadiniams triukams ar pavojingiems manevrams. Šis paspirtukas yra skirtas buitiniam naudojimui.
- Nevežkite kitų žmonių ar tokių daiktų kaip krepešiai.
- Vietose, kur daug žmonių, važiuokite lėtai.
- Prieš naudodami įsitinkinkite, kad visi varžtai ir veržikliai yra priveržti ir įprastos būklės.
- Išlankstydami paspirtuką įsitinkinkite, kad sulenkimo kaištis įstatytą į angą.
- Paspirtuku nevažiuokite nelygiais keliais, per balas, alyvą ar ledą.
- Neatlikite staigių judesių eisme ar tokių veiksmų, kurių kiti gali nesitikėti.
- Nevairuokite el. paspirtuko, jeigu neatitinkate šalyje nustatyto amžiaus ribojimo.
- Neviršykite šalyje nustatyto leistino greičio el. paspirtukams.
- Nenaudokite paspirtuko, jeigu jis pažeistas.

- Nenaudokite el. paspirtuko, jeigu akumulatoriaus skleidžia neįprastą kvapą ir (arba) kaista.
- Nenaudokite el. paspirtuko, jeigu iš jo teka skysčiai. Nesilieskite ir pastatykite paspirtuką vaikams neprieinamoje vietoje.
- Prieš naudodami paspirtuką įsitinkinkite, kad jis nepažeistas. Jei yra pažeidimų, nevažiuokite juo.
- Prieš naudodami el. paspirtuką, būtinai perskaitykite visą šį naudojimo vadovą.
- Prieš išvažiuodami į viešą erdvę išmokite važiuoti el. paspirtuku.
- Šį paspirtuką galima identifikuoti pagal modelį ir serijos numerį, esančius ant vardinės plokštelės.
- Varomąjį jėgą sukuria elektrinis variklis, esantis varomajame rate.
- Šiuo el. paspirtuku gali važiuoti tik vienas asmuo.
- Šį paspirtuką draudžiama kaip nors modifikuoti.
- Nenaudokite jokių dalių ar priedų, kurie nėra SHARP rekomenduojami ar patvirtinti.
- El. paspirtuku važiuokite lygia danga. Nepasivirkite daugiau, nei nurodyta.
- Pernelyg intensyvus naudojimas mažina šio el. paspirtuko tarnavimo laiką.
- Naudojant gali įkaisti stabdžiai ir susijusios dalys. Po naudojimo nelieskite.

Įspėjimai dėl akumulatoriaus ir įkroviklio

- Neįjunkite el. paspirtuko akumulatoriaus įkrovimo metu.
- Kai akumulatorius įkraunamas iki galo, ištraukite įkrovimo laidą.
- Ekrane esantis akumulatoriaus indikatorius rodo jo tarnavimo trukmę.
- Ekrane pradėjus mirkčioti akumulatoriaus įkrovimo indikatorius, toliu nebevažiuokite ir įkraukite akumulatorių.
- Įkraukite akumulatorių po kiekvieno naudojimo.
- Jei el. paspirtuko nenaudojate ilgesnį laiką, įkraukite akumulatorių bent kartą per mėnesį. Įsidėmėkite, kad, jeigu akumulatorius neįkraunamas ilgą laiką, išjungia savisaugos būseną ir jo nebegalima įkrauti. Tokiu atveju susisiekiate su pardavėju.
- Norėdami įkrauti, pirmiau įstatykite įkroviklio laidą į įkrovimo lizdą, o tik po to į elektros tinklo lizdą.
- Įkraunant akumulatorių įkrovimo indikatorius šviečia raudonai; tai reiškia, kad vyksta įprastas įkrovimas. Kai indikatoriaus spalva pasikeičia į žalią, įkrovimas baigtas.
- Naudokite tik originalų įkroviklį įkrauti akumulatorius.
- Įkroviklyje naudojama apsaugos nuo perteklinio įkrovimo funkcija. Kai el. paspirtuko akumulatorius įkraunamas 100 %, įkroviklis automatiškai nustoja tiekti srovę.
- Akumulatorius ir paspirtukus utilizuokite pagal jūsų šalyje taikomas taisykles.

Maitinimo elementai

- Įdėdami maitinimo elementus, atkreipkite dėmesį į jų polius.
- Nelaikykite maitinimo elementų aukštoje temperatūroje ir nedėkite tokiose vietose, kur temperatūra gali staigiai pakilti, pvz. prie židinio ar prieš tiesioginius saulės spindulius.
- Nelaikykite maitinimo elementų prie šildymą skleidžiančių šaltinių, nemeskite į ugnį, neardykite ir nebandykite įkrauti vienkartinio įkrovimo elementų; jie gali pradėti leisti skysčius arba sprogti.
- Maitinimo elementas gali sprogti, jeigu jį mesite į ugnį arba mechaniškai traiškysite ar pjaustysite.
- Palikus maitinimo elementą itin aukštos temperatūros aplinkoje jis gali sprogti arba iš jo gali išstėkti degūs skysčiai ar dujos.
- Veikiamas itin žemo oro slėgio maitinimo elementas gali sprogti arba iš jo gali išstėkti degūs skysčiai ar dujos.
- ATSARGIAI:** sprogmio arba įrangos sugadinimo rizika, naudojant netinkamo tipo maitinimo elementus.
- Nenaudokite skirtingų maitinimo elementų kartu ir naujų su senais.
- Nenaudokite kitokių maitinimo elementų, negu nurodyta.



Akumulatoriaus išėmimas

EM-KS1A

- Norėdami išimti akumuliatorių, nulupkite guminį kilimėlį ir išsukite 6 varžtus iš medinės plokštės, tuomet išsukite 10 varžtų iš metalinės plokštės. Atjunkite akumulatoriaus jungtis ir jį ištraukite. Pasirūpinkite, kad akumulatoriaus poliai nesusiliestų ir neįvyktų trumpasis jungimasis. Utilizuokite akumuliatorių pagal jūsų gyvenamojoje vietoje taikomas taisykles.

EM-KS2A

- Norėdami išimti akumuliatorių, nulupkite guminį kilimėlį ir išsukite 11 varžtų iš metalinės plokštės, kurią tada galima nuimti ir atidengti akumuliatorių. Atjunkite akumulatoriaus jungtis ir jį ištraukite. Pasirūpinkite, kad akumulatoriaus poliai nesusiliestų ir neįvyktų trumpasis jungimasis. Utilizuokite akumuliatorių pagal jūsų gyvenamojoje vietoje taikomas taisykles.

Šio prietaiso ir maitinimo elementų utilizavimas

- Neišmeskite šio prietaiso ir jo maitinimo elementų su nerūšiuotomis buitinėmis atliekomis. Nugabenkite jį į specialų elektrinės ir elektroninės įrangos surinkimo tašką perdirbimui, vadovaudamiesi vietoje galiojančiais įstatymais. Taip prisidėsite prie žaliavų išteklių tausojimo ir aplinkos saugojimo.
- Daugelyje ES šalių maitinimo elementų utilizavimą reglamentuoja įstatymai. Ant elektrinės įrangos, jos įpakavimo ir maitinimo elementų nurodomas perdirbimo simbolis primena naudotojams, kad tinkamai tokius daiktus utilizuoti. Naudotojai turi naudoti esamas naudotas įrangos ir maitinimo elementų surinkimo vietas. Daugiau informacijos gali suteikti pardavėjas arba vietos valdžios įstaigos.



Pareiškimas dėl CE ir UKCA sertifikavimo:

- „Sharp Consumer Electronics Poland sp. z. o. o.“ pareiškia, kad šis el. paspirtukas atitinka būtinus reikalavimus ir kitas svarbias radijo ir telekomunikacijų įrangos direktyvos 2014/53/ES ir 2017 m. bei PN-EN 17128: 2021-03 JK Radijo įrangos taisyklių nuostatas. 2021-03
- Visas ES atitikties deklaracijos tekstas prieinamas per šią nuorodą www.sharpconsumer.com, susiradus savo modelio atsiųsintimų skyrių („Downloads“) ir pasirinkus CE sertifikavimo informaciją („CE Statements“).

Valymas

- Prieš valydami savo el. paspirtuką pasirūpinkite, kad jis būtų išjungtas, akumulatoriaus įkroviklio laidas ištrauktas, o įkrovimo lizdo dangtelis - uždengtas.
- Rekomenduojama valyti minkšta ir drėgna šluoste. Sunkiai nusivalantį purvą šveiskite dantų šepetėliu tol, kol jį pašalinsite. Pašalinę tokį purvą, minkšta šluoste su reikiamu ploviklio kiekiu nuplaukite purvo likučius.

PASTABOS:

- Nenaudokite alkoholio ar kitokių tirpiklių, kad išdinančios cheminės priemonės nepažeistų dažų paviršiuje, korpuso ir vidinių konstrukcijos dalių.
- Nep্লাukite paspirtuko aukšto slėgio vandens srove.
- El. paspirtuką valykite reguliariai.

Priežiūra

- Nenaudojamą el. paspirtuką laikykite sausoje vietoje, kad išvengtumėte elektroninių komponentų gedimų dėl drėgmės.
- El. paspirtuko nelaikykite ilgai lauke. Perteklinių saulės spindulių poveikis, aukšta ir žema temperatūra gali pažeisti el. paspirtuką ir pagreitinti padangų bei akumulatoriaus nusidėvėjimą.
- Panaudojus el. paspirtuko diskiniį stabdį, negalima jo iš karto liesti, kadangi galite nudegti!
- Diskinio stabdžio reguliavimas: jei stabdis yra per tamprus, rinkinyje esančiu šešiakampi raktu truputį atlaisvinkite varžtą, laikantį stabdžio lyną ant diskinio stabdžio, kad atlaisvintumėte stabdžio įtempimą. Tada



truputį padidinkite stabdžio lyno varžto padėtį, palyginus su esama. Jei stabdis per laisvas, atlikite priešingus veiksmus, reguliuodami stabdžio lyną.

- Jei pastebite kokius nors el. paspirtuko pažeidimus, neneškite jo į kambarį dėl galimos gaisro rizikos.
- Iškilus problemoms dėl el. paspirtuko priežiūros, susisiekite su pardavėju arba SHARP pagalbos linija.

Dėžės turinys:

- El. paspirtukas
- Naudojimo vadovas
- Garantijos kortelė
- 1 x šešiakampis raktas
- 4 x vairo varžtai
- 1 x įkroviklis
- 1 x maitinimo laidas

Dalių padėtyms

Žr. pav.  1 ir  2 1 puslapyje.

1. Priekinis žibintas
2. Galinio stabdžio svirtis
3. Kabliukas / strypo lenkimo fiksatorius
4. Strypo fiksavimo svirtis
5. Priekinis ratas
6. Stovas
7. Akumulatoriaus vieta
8. Padas
9. Vairo fiksatorius
10. Galinis žibintas
11. Kojinis stabdis
12. Elektrinis variklis
13. Galinis stabdis
14. Skambutis
15. Ekranas
16. Droselis
17. Sulenkimo fiksatorius (**TIK EM-KS2A**)

Ekranas

Žr.  3 pav. 2 puslapyje.

1. Akumulatoriaus įkrovos lygis
2. Įjungti žibintai
3. Greičio režimas
4. „Bluetooth“ režimas (naudoti su programėle)
5. Greičio matavimo vienetas
6. Ridos (ODO) / kelionės (TRIP) indikatorius
7. Ridos (ODO) / kelionės (TRIP) informacija
8. Įjungta (įjungus ekrane rodoma apie 2 sekundes)
9. Greitis
10. Apšvietimo mygtukas
11. Įjungimo mygtukas
12. USB įkrovimo lizdas

Rida (Odo) / kelionė (Trip)

Rida (Odo) rodo visą el. paspirtuko nuvažiuotą atstumą; kelionės (Trip) informacija parodo, kiek nuvažiuota šį kartą. Trumpai spustelint įjungimo mygtuką galima perjungti visos ridos ir vienos kelionės ridos informaciją.

Žibintai

Norėdami įjungti priekinį ir galinį žibintus, paspauskite ir kelias sekundes palaikykite apšvietimo mygtuką. Norėdami žibintus išjungti, paspauskite ir kelias sekundes palaikykite apšvietimo mygtuką.

PASTABA: priekinis ir galinis žibintai atskirai nevaldomi.

Greičio režimas

Norėdami perjungti pavaras, trumpai spustelėkite apšvietimo mygtuką. Keičiant greičio režimą, jis iš pradžių bus didinamas, o po to mažinamas.

Maksimalus greitis kiekvienu režimu:

- Ėjimo režimas - 6 km/h
- Vidutinis režimas - 20 km/h
- Maksimalus režimas - 25 km/h

Maksimalus greitis važiuojant maksimaliu režimu yra 25 km/h.

Atkreipkite dėmesį, kad čia nurodyti didžiausi greičiai su kiekvienu greičio režimu; el. paspirtukas pasirinktu greičio režimu nevažiuos greičiau, negu nurodyta.



Greitis

Greičio matavimo vienetus galima pakeisti programėle.

Automatinis greičio palaikymas

Jūsų el. paspirtuke yra automatinio greičio palaikymo funkcija. Norėdami ją įjungti, pasiekę norimą greitį, 9 sekundes palaikykite nykščiu nuspaudę droselio valdiklį. Įsijungus automatinio greičio palaikymo funkcijai, pasigirs pyptelėjimas. Norėdami išjungti automatinio greičio palaikymo funkciją panaudokite stovėjimo stabdį.



Vairo rankenų surinkimas

- Žiūrėdami į  4 ir  5 pav. 2 puslapyje surinkite vairo, naudodami rinkinyje esantį šešiakampį raktą. Šį darbą tereikia atlikti išsipakavus gaminį; vairo rankenų nereikia nuiminti.
- Įstatykite vairo rankenas į vairo strypą taip, kaip parodyta paveikslėliuose. Vairo rankenos turi būti nukreiptos tokia puse, kaip parodyta. Surinkdami vairo elkitės atsargiai, kad nesulenktumėte ar nesulaužytumėte dalių.
- Neperveržkite varžtų ir įsitikinkite, kad surinktos rankenos būtų tvirtai pritvirtintos ir nekilbėtų.
- Įsitikinkite, kad stabdžio lynas nebūtų sulenktas ar pažeistas.

El. paspirtuko išlankstymas ir sulankstymas

Kaip išlankstyti?

Žiūrėdami į  6 pav. 3 puslapyje išlankstykite el. paspirtuką.

Viena ranka spauskite galinį purvasargį žemyn, o kita kelkite vairo strypą, kad šis atstotų tiesiai. Žr. 3 žingsnį  6 pav. Ištiestas jis daugiau neatsilenks. Pastatę į reikiamą padėtį užfiksukite fiksatoriaus svirtimi. Fiksuojamą padėtyje svirtis turi būti kuo arčiau vairo strypo. Žr. 3 ir 4 žingsnius  6 pav.

Kaip sulankstyti?

Žiūrėdami į  7 pav. 3 puslapyje sulankstykite el. paspirtuką.

Pakelkite sulankstymo fiksatorių, kaip parodyta 1 žingsniu, kad atlaisvintumėte vairo strypą. Nulenkite vairo strypą, kaip parodyta 2 žingsniu, kol jis prisiglaus prie galinio purvasargio. Spauskite, kol jis užsikabins už galiniame purvasargyje esančio kabliuko, kaip parodyta 3 žingsniu.

Atkreipkite dėmesį, kad EM-KS2A modelyje sulankstymo fiksatorius yra vienoje ekrano pusėje, todėl vairo strypas, kai pastatomas tinkama padėtimi, eina truputį įstrižai lentos.

El. paspirtuko naudojimas

Važiavimas

- Prieš važiuodami įsitikinkite, kad važiuoti yra saugu ir kad el. paspirtukas naudojamas pagal šį naudojimo vadovą. Svarbu naudoti apsaugines priemones ir kad paspirtukas būtų geros būklės.
- Naudodami el. paspirtuką pirmą kartą, pasitreniruokite atokiau nuo viešų erdvių ir dėvėkite apsaugines priemones. Kai jausitės užtikrintai ant savo el. paspirtuko, galite jį naudoti šalia kitų žmonių ir transporto priemonių.
- Važiuodami visada laikykitės jūsų šalyje galiojančių teisiųjų reikalavimų.
- Prieš važiuodami patikrinkite, ar veikia, ar tinkamai sureguliuoti ir ar geros būklės stabdžiai, žibintai ir padangos.

Kad važiuoti el. paspirtuku būtų saugu:

- Pasirūpinkite tinkamomis apsauginėmis priemonėmis.
- Įjunkite el. paspirtuką.
- Pirmiausia padėkite vieną pėdą ant paspirtuko lentos, o kita remkitės į žemę ir spirkitės į priekį, lėtai spausdami drošelį.

PASTABA:

- Greitėdami, svertikės į priekį, kad išlaikytumėte traukos centrą. Lėtėdami, keiskite traukos centrą lošdamiesi atgal. Šitaip važiuosite patogiau ir saugiau.

Stabdymas

- Norint taisyklingai stabdyti reikia atleisti akceleratoriaus drošelį ir naudoti diskinį stabdį, spaudžiant stabdžio svirtį ant vairo. Naudojant diskinį stabdį veiks ir elektroninis stabdis, todėl jūsų paspirtukas lėtės ir sustos. Taip pat galima naudoti purvasargio stabdį KS1 modelyje.

ATKREIPKITE DĖMESĮ, kad KS2 modelyje galiniame purvasargyje stabdžio nėra.

Ėjimo režimas

- Naudojant ėjimo režimą, mirkčios stabdžio lemputė, taip parodydama, kad paspirtukas juda lėtai. Įjungus vidutinį režimą, stabdžio lemputė nustos mirkčioti.

Stovėjimo kojelės naudojimas

- Jūsų el. paspirtuke yra sumontuota stovėjimo kojelė, su kuria galima statyti paspirtuką be būtinybės jį kur nors atremti ar sulankstyti.
- Kad panaudotumėte stovėjimo kojelę, pėda lenkite ją žemyn, kol užsifiksuos reikiamoje padėtyje. Verskite el. paspirtuką, kol kojelė atsirems į žemę. Stovėjimo kojelės nenaudokite ant nelygus ar minkšto paviršiaus.
- Norėdami užlenkti stovėjimo kojelę, pėda lenkite ją į viršų link paspirtuko korpuso. Ji užsifiksuos reikiamoje padėtyje. Prieš važiuodami, įsitikinkite, kad stovėjimo kojelė užsilenkė tinkamai.
- Atsargiai naudokite stovėjimo kojelę, kadangi, naudojant neteisingai, galima susižeisti.

Įkrovimas

- Pasirūpinkite, kad jūsų el. paspirtuke įmontuotas akumuliatorius būtų tinkamai įkraunamas pagal toliau išdėstytus nurodymus:
1. Įstatykite įkroviklio laidą į el. paspirtuko įkrovimo lizdą. Žiūrėdami į  8 pav. 3 puslapyje susiraskite el. paspirtuko įkrovimo lizdą.
 2. Įjunkite įkroviklio kištuką į maitinimo tinklo sieninį lizdą.
 - Įjungus įkroviklį, akumuliatorius pradėdamas įkrauti, o akumuliatoriaus indikatorius šviečia raudona spalva. Įkrovus akumuliatorių, įkrovimo indikatorius šviečia žalia spalva.
 3. Iki galo įkrovę akumuliatorių išjunkite laidą ir uždėkite guminį dangtelį ant el. paspirtuko įkrovimo lizdo.

PASTABOS:

- *Jeį paspirtuko nenaudojate reguliariai, rekomenduojama kas mėnesį įkrauti akumuliatorių.*
- *Neįkraukite akumuliatoriaus lauke.*
- *Neįkraukite, jei laidas arba paspirtukas yra šlapi.*
- *Neįkraukite, kai paspirtukas įjungtas.*
- *Akumuliatoriaus negalima jungti įkrauti, jei aplinkos temperatūra žemesnė nei 1 laipsnis C.*

USB įkrovimo lizdas

- Jūsų patogumui ekrano modulyje yra USB įkrovimo lizdas. Norėdami jį atidaryti, patraukite lizdo dangtelį į vieną pusę.
- USB įkrovimo lizdas skirtas įkrauti mobilųjį įrenginį, kol naudojotės el. paspirtuku.

- Greičio stebėjimas įrenginyje.
- Greičio / atstumo matavimo vienetų keitimas (kilometrai arba mylios).
- Maksimalus važiavimo greičio nustatymas.
- Jūsų el. paspirtuko funkcijų blokavimas.
- Automatinio greičio palikymo suaktyvinimas.

Įjungę el. paspirtuką, kai ekrane pradeda mirkčioti „Bluetooth“ simbolis, paspauskite įtraukti įrenginį (angl. „Add Device“). Jūsų mobilusis įrenginys automatiškai susiras el. paspirtuką. Įsitikinkite, kad el. paspirtuke įjungta „Bluetooth“ funkcija. Jei prašoma, leiskite naudoti vietovės nustatymo funkciją. Suradus prietaisą „Bluetooth“ susiejimas užbaigiamas.

Norėdami susieti savo paspirtuką su programėle naudokite vieną iš pateiktų metodų:

1. Sukurti grupes.
2. Pašalinkite prietaisą iš ankstesnės paskyros.
3. Įjungę el. paspirtuką 4 kartus greitai spustelėkite įjungimo mygtuką.



<https://www.sharpconsumer.com/sharp-life-app>

Gedimų nustatymas ir šalinimas

Bandant pradėti važiuoti el. paspirtuku, jis nejuda.

Priežastis / veiksmas

Stabdis atsistatė ne iki galo. Tai trikdo energijos tiekimą. / Atstatykite stabdį ranka. Tą galima padaryti atstūmus stabdžio svirtį į įprastą padėtį.

El. paspirtukas važiuoja lėtai arba visai nevažiuoja.

Priežastis / veiksmas

Žemas akumuliatoriaus įkrovimo lygis. / Reikia keisti akumuliatorių.

Variklis įsijungia ir vėl išsijungia.

Priežastis / veiksmas

Žemas akumuliatoriaus įkrovimo lygis. / Reikia keisti akumuliatorių. Pažeistas valdiklis. / Reikia keisti valdiklį.

Atlaisvėjusi akumuliatoriaus jungtis. / Reikia patikrinti akumuliatoriaus jungtis.

Akumuliatoriaus neišeina įkrauti arba įkrovimas labai lėtas.

Priežastis / veiksmas

Netinkama įtampa. / Reikia keisti akumuliatorių.

Akumuliatoriaus neįsikrauna.

Baigėsi akumuliatoriaus tarnavimo laikas. / Reikia keisti akumuliatorių. Akumuliatoriaus įkroviklis netiekia srovės. / Pakeiskite įkroviklį. Pažeistas įkrovimo laidas. / Pakeiskite įkroviklį.

Klaidos kodai

Gali būti rodomi klaidos kodai. El. paspirtukas neveiks tokiomis sąlygomis.

E0 – Komunikacijos klaida

E1 – Nenormali srovė

E2 – Drošelio gedimas

E3 – Stabdžių gedimas

E4 – MOS (metalo, oksido ir puslaidininkio) gedimas / Viršįtampio gedimas

E5 – Halo (magnetinio lauko jutiklio) / Variklio gedimas

E6 – Variklio gedimas

E7 – Žemos įtamos klaida

Iškilus problemoms, kurių patiems nepavyks pašalinti, susisiekite su pardavėju arba SHARP pagalbos linija.

SHARP Life Programėlė

Įsidiekite „SHARP Life“ programėlę mobiliajame įrenginyje ir džiaukitės papildomomis funkcijomis. Tarp jų yra:

Techninės specifikacijos

Modelis	EM-KS1A	EM-KS1B	EM-KS1C	EM-KS2A	EM-KS2B	EM-KS2C
Matmenys (išlankstyto) (plotis x aukštis x ilgis, mm)	470 x 1190 x 1065			470 x 1200 x 1180		
Matmenys (sulankstyto) (plotis x aukštis x ilgis, mm)	470 x 455 x 1065			470 x 498 x 1180		
Ratų dydis (coliai)	8,5			10		
Lentos dydis (plotis x ilgis, mm)	162 x 460			160 x 483		
Aukštis nuo lentos iki vairo viršaus (mm)	1020			1025		
Aukštis nuo žemės iki lentos (mm)	145			180		
Kiti techniniai duomenys						
Stabdžio tipas	Diskinis stabdis / elektrinio variklio stabdymas / kojinis stabdis			Diskinis stabdis / elektrinio variklio stabdymas		
Variklio tipas	energiją taupantis, be šepetėlių					
Varantysis ratas	Priekinis			Galinis		
Didžiausias įkainės kampas (laipsniai)	15°					
Didžiausia apkrova (kg)	120					
Maksimalus greitis važiuojant (km/h)	25	25	20	25	25	20
Variklio galia (W)	350 W	250 W	350 W	350 W	250 W	350 W
Nuvažiuojamas atstumas vienu akumuliatoriaus įkrovimu (km)	25			40		
Pripūtimo slėgis	–			2,5 bar (36 psi)		
Ratų tipas	korinė padanga			pripūčiama padanga		
Svoris (kg)	16			18,3		
USB įkrovimo lizdas	5 V; 0,5 A					
Akumuliatorius						
Akumuliatoriaus tipas (Ah)	18650 ličio akumuliatorius					
Akumuliatoriaus talpa (ampervalandės)	6,6			10,4		
Akumuliatoriaus įtampa (V)	36					
Akumuliatoriaus galia (W)	237,6			374,4		
Įkrovimo trukmė (valandos)	Nuo 4 iki 5			Nuo 6 iki 8		
Akumuliatoriaus įkroviklis						
Efektyvumas - įkrovimas	87 %					
Budėjimo režimo energija	Bus paskelbta					
Modelio pavadinimas	FY0634201500					
Įvadas	100 - 240 V AC, 50/60 Hz, 1,8 A (maks.)					
Kištuko tipas	C8 tipo. Laidas - C7, įkroviklis - C8					
Išvadas	42 V DC, 1,5 A					
Gamintojas ir adresas	„Shenzhen Fuyuan Power Co., Ltd.“ 8F, A9 Bldg, Tiarui Industrial Park, Fuyong Town, Baoan District, Shenzhen, Guangdong, Kinija					

„Bluetooth“	
Versija	LE5.0 /BT7L 8.30
Didžiausia perduodama galia	<10 dbm
Dažnių juostos	2,4 GHz
Jungiamumas	Naudojamas jungti mobilijį įrenginį su el. paspirtuku, norint naudoti programėlę
Standartai	„Bluetooth®“ terminas ir logotipas yra registruoti prekės ženklai, kurie priklauso kompanijai „Bluetooth SIG, Inc.“
Eksplotavimo aplinka	
Temperatūra	-10 °C ~ +45 °C
Laikymo temperatūra	-10 °C ~ +25 °C
Santykinė drėgmė	iki 75 % RH

KADANGI MŪŠŲ POLITIKOS DALIS YRA NUOLATINIS TOBULĖJIMAS, MES PASILIEKAME TEISĘ BE IŠANKSTINIO ĮSPĖJIMO ATLIKTI KONSTRUKCIJOS IR TECHNINIŲ DUOMENŲ PAKAITIMUS.

Svarīgi norādījumi par drošību



Pirms ierīces lietošanas izlasiet šos norādījumus par drošību un ievērojiet tālāk norādītos brīdinājumus.



Mirgojoša gaisma ar bultiņas simbolu vienādmalu trīsstūrī ir paredzēta, lai brīdinātu lietotāju par neizolētu "bīstamu spriegumu" izstrādājuma korpusā, kas var būt pietiekami spēcīgs, lai personām radītu elektrošoka risku.



Izsaukuma zīme vienādmalu trīsstūrī ir paredzēta, lai brīdinātu lietotāju par svarīgiem lietošanas un apkopes (apkalpes) norādījumiem, kas iekļauti ierīces dokumentācijā.



Šis simbols nozīmē, ka izstrādājums ir jālikvidē videi draudzīgā veidā, nevis jāizmet mājsaimniecības atkritumos.



~ Maiņstrāvas spriegums



II klases aprīkojums

Lai novērstu aizdegšanās risku, sveces un cita veida atklātu liesmu vienmēr turiet tālāk no ierīces.



SVARĪGI! Rūpīgi izlasiet šo dokumentu un glabājiet turpmākai atsaucei.

- Sharp neuzņemas atbildību par traumām/nāvi, ko rada nepareiza lietošana.
- Sharp neuzņemas atbildību, ja lietotājs neievēro vietējos likumus un ierobežojumus.
- Lietojot elektrisko skrejriteni, vienmēr ievērojiet vietējos satiksmes noteikumus un valstī spēkā esošos likumus un noteikumus.
- Vienmēr ievērojiet vietējos ātruma ierobežojumus. NEPĀRSNIEDZIET elektriskā skrejriteņa ātruma ierobežojumu.
- Lietošanas laikā vienmēr izmantojiet aizsargaprīkojumu.
- Braucot ar elektrisko skrejriteni, vienmēr velciet aizsargķiveri.
- Vienmēr brauciet ar abām rokām uz rokturiem, nekad nebrauciet ar vienu roku.
- Nebrauciet sliktos laikapstākļos.
- Stāviet uz elektriskā skrejriteņa platformas ar abām kājām.
- Neizmantojiet šo elektrisko skrejriteni, lai izpildītu trikus un bīstamus manevrus. Šis skrejritenis ir konstruēts personīgai izmantošanai.
- Nevediet citas personas un tādus priekšmetus kā maisus.
- Brauciet lēnām vietās, kur ir daudz cilvēku.
- Pirms lietošanas pārliicinieties, vai visas skrūves un stiprinājumi ir cieši un darbojas, kā paredzēts.
- Pārliicinieties, vai pēc elektriskā skrejriteņa atlocīšanas salokāmā ass novietojas rievā.
- Nebrauciet pa nelidzēniem ceļiem, ūdeni, eļļu un ledu.
- Neatrucejiet satiksmi un neveiciet kustības, kas citiem cilvēkiem ir neparedzamas.
- Nebrauciet ar elektrisko skrejriteni, ja to aizliedz valstī noteiktas vecuma ierobežojums.
- Nebrauciet ar elektrisko skrejriteni, pārsniedzot valsts likumā noteikto elektriskā skrejriteņa ātruma ierobežojumu.
- Nelietojiet elektrisko skrejriteni, ja tas ir bojāts.

- Nelietojiet elektrisko skrejriteni, ja akumulators izdala īpatnēju aromātu un/vai uzkarst.
- Nelietojiet elektrisko skrejriteni, ja no tā izplūst šķidrums, izvairieties no saskares un novietojiet to bērnēm nepieejamā vietā.
- Pirms lietošanas pārliicinieties, vai elektriskais skrejritenis nav bojāts. Nebrauciet, ja konstatējat kādus bojājumus.
- Nodrošiniet, ka pirms elektriskā skrejriteņa izmantošanas izlasāt visu šo lietotāja rokasgrāmatu.
- Pirms lietošanas publiskā vidē uzziniet, kā braukt ar elektrisko skrejriteni.
- Šo skrejriteni var identificēt pēc modeļa un sērijas numura, kas atrodas un datu plāksnītes.
- Piedziņu nodrošina elektriskais motors, kas atrodas dzenošajā ritenī.
- Ar elektrisko skrejriteni var braukt tikai viena persona.
- Nekādā veidā nepārveidojiet elektrisko skrejriteni.
- Neizmantojiet detaļas vai piederumus, ja vien to nav ieteicis vai apstiprinājis SHARP.
- Brauciet ar elektrisko skrejriteni tikai pa līdzenu virsmu. Nepārsniedziet noteikto maksimālo slūpumu.
- Pārmērīga lietošana saīsina šī elektriskā skrejriteņa kalpošanas laiku.
- Uzmanību! Bremzes un saistītās daļas lietošanas laikā var uzkarst. Pēc lietošanas nepieskarieties.

Akumulatora un lādētāja brīdinājumi

- Neieslēdziet elektrisko skrejriteni uzlādes laikā.
- Pēc tam, kad akumulators ir pilnībā uzlādēts, atvienojiet lādētāja kabeli.
- Akumulatora indikators displejā norāda akumulatora kalpošanas laiku.
- Ja displejā mirgo akumulatora uzlādes indikators, pārtrauciet braukšanu un uzlādējiet akumulatoru.
- Pēc lietošanas uzlādējiet akumulatoru.
- Ja elektriskais skrejritenis ilgāku laika periodu nav lietots, vismaz reizi mēnesi lādējiet to. Ņemiet vērā, ka, ja akumulators ilgu laiku netiek lādēts, akumulators tiek pārslēgts pašaizsardzības stāvoklī un to nebūs iespējams uzlādēt. Šajā gadījumā sazinieties ar savu izplatītāju.
- Kad lādējat, pirms pievienot pie sienas kontaktligzdas, pievienojiet lādētāju pie uzlādes pieslēgvietas.
- Uzlādes laikā lādētāja indikators ir sarkans; tas nozīmē, ka notiek uzlāde. Kad indikators iedegas zaļā krāsā, uzlāde ir pabeigta.
- Akumulatora uzlādei lietojiet tikai oriģinālo lādētāju.
- Lādētājam ir aizsardzības funkcija pret pārlādi. Ja elektriskais skrejritenis ir 100% pilnībā uzlādēts, lādētājs automātiski pārtrauc uzlādi.
- Izmetiet akumulatoru un skrejriteni atbilstoši valstī spēkā esošajiem noteikumiem.

Akumulatori

- Ievietojot akumulatorus, ņemiet vērā pareizo polaritāti.
- Nepakļaujiet akumulatorus augstai temperatūrai un nenovietojiet tās vietās, kur temperatūra var strauji paaugstināties, piemēram, tuvu liesmām vai tiešos saules staros.
- Nepakļaujiet akumulatorus pārmērīgam starojuma karstumam, nemetiet tās liesmās, neizjauciet tās un nemēģiniet uzlādēt nelādējamas baterijas; tās var noplūst vai uzsprāgt.
- Akumulatora izmešana uguni vai akumulatora mehāniska salaušana un sagriešana var radīt eksploziju.
- Akumulatora atstāšana ļoti augstas temperatūras vidē var radīt eksploziju vai uzliesmojošu šķidruma vai gāzes noplūdi.
- Ja akumulators tiek pakļauts ļoti zēmam gaisa spiedienam, var rasties sprādziens vai uzliesmojoša šķidruma vai gāzes noplūde.
- **UZMANĪBU!** Pastāv eksplozijas vai aprīkojuma bojājuma risks, ja izmanto nepareiza veida akumulatoru.
- Dažāda tipa akumulatorus nedrīkst lietot kopā, un nedrīkst jaukt jaunus akumulatorus ar veciem akumulatoriem.
- Lietojiet tikai norādīta veida akumulatorus.



Akumulatora izņemšana

EM-KS1A

- Lai izņemtu akumulatoru, novelciet gumijas paklājiņu un izņemiet 6 skrūves no koka paliktņa, pēc tam 10 skrūves, kas notur metāla plāksnes. Tagad atvienojiet akumulatora savienotāju un izņemiet. Nodrošiniet, ka akumulatora spaiļes neveido issavienojumu. Izmetiet akumulatoru, kā norādīts vietējos noteikumos.

EM-KS2A

- Lai izņemtu akumulatoru, novelciet gumijas paklājiņu un izņemiet 11 metāla paliktņa skrūves. Paliktņi tagad var noņemt, lai atklātu akumulatoru. Tagad atvienojiet akumulatora savienotāju un izņemiet. Nodrošiniet, ka akumulatora spaiļes neveido issavienojumu. Izmetiet akumulatoru, kā norādīts vietējos noteikumos.

Šī aprīkojuma un bateriju likvidēšana

- Neizmetiet šo izstrādājumu un baterijas kā nešķirotus sadzīves atkritumus. Nododiet to attiecīgā savākšanas punktā elektrisko un elektronisko ierīču pārstrādei atbilstoši vietējiem likumiem. Tā rīkojoties, jūs palīdzēsiet saglabāt dabas resursus un aizsargāt apkārtni vidi.
- Lielākajā daļā Eiropas Savienības valstu bateriju likvidēšana ir regulēta tiesību aktos. Pārstrādes simbols redzams uz elektriskā aprīkojuma, iepakojuma un baterijām, lai atgādinātu lietotājiem par aprīkojuma pareizu izmešanu. Lietotāji tiek aicināti lietot nolietota aprīkojuma un bateriju savākšanas vietu. Lai uzzinātu vairāk, sazinieties ar mazumtirgotāju vai vietējo varas iestādi.



CE un UKCA paziņojums

- Ar šo Sharp Consumer Electronics Poland sp. z o.o. paziņo, ka elektriskais skrejritenis atbilst Direktīvas 2014/53/ES un 2017. gada Apvienotās Karalistes Radio aprīkojuma noteikumu pamatprasībām un standarta PN-EN 17128 nosacījumiem. 2021-03
- ES atbilstības deklarācijas teksts ir pieejams vietnē www.sharpconsumer.com, atverot sava modeļa lejupielāžu sadaļu un izvēloties "CE paziņojumi".

Tīrīšana

- Tīrot elektrisko skrejriteni, pārliecinieties, vai tas ir izslēgts, akumulatora lādētājs ir atvienots un uzlikts ierīces uzlādes pieslēgvietas vāciņš.
- Ieteicams izmantot mikstu un nedaudz mitru drāniņu. Ja uz skrejriteņa ir grūti tīrāmi netīrumi pārpalikumi, izmantojiet zobu birsti un atkārtoti tīriet, lai likvidētu netīrumus. Pēc traipa notīrīšanas izmantojiet mikstu un nedaudz mitru drānu ar atbilstošu mazgāšanas līdzekļa daudzumu, lai notīrītu atlikumus.

PIEZĪMES.

- Neizmantojiet spirtu vai citus šķīdinātājus, lai kodīgi ķīmiskie produkti nesabojātu krāsu uz korpusa virsmas un tā iekšējās konstrukcijas daļas.
- Skrejriteņa tīrīšanai nelietojiet augstspiediena ūdens strūklu.
- Regulāri tīriet elektrisko skrejriteni.

Uzturēšana un apkope

- Kad nelietojat elektrisko skrejriteni, uzglabājiet to sausā vidē, lai izvairītos no elektronikas komponentu bojājumus mitruma dēļ.
- Neuzglabājiet elektrisko skrejriteni ilgāku laika periodu ārpus telpām. Tas var pakļaut pārmērīgai saules gaismas iedarbībai, augstai temperatūrai vai zemi temperatūrai, kas var sabojāt elektrisko skrejriteni un pārītrināt riepu un akumulatora nolietojumu.
- Nepieskarieties elektriskā skrejriteņa disku bremžu diskkiem uzreiz pēc bremžu lietošanas, jo pastāv augstas temperatūras apdegumu risks!
- Disku bremžu regulēšana. Ja bremzes ir pārāk ciešas, izmantojiet komplektā ietvertu sešstūra atslēgu, lai nedaudz atbrīvotu skrūvi, kas notur bremžu trosi pie disku bremzēm un atbrīvotu bremzes. Pēc tam nedaudz pagariniet bremžu troses skrūves pozīciju salīdzinājumā ar to

pozīciju, kādā tā atradās pirms tam. Ja bremzes ir pārāk brīvas, veiciet šo darbību pretēji un pielāgojiet bremžu trosi.

- Ja elektriskajam skrejritenim konstatējat kādus bojājumus, neuzglabājiet iekšējās iespējamā aizdegšanās riska dēļ.
- Ja rodas problēmas ar elektriskā skrejriteņa uzturēšanu un apkopi, sazinieties ar izplatītāju, SHARP atbalsta dienestu vai lūdziet padomu speciālistam.

Komplektā ietvertais

- Elektriskais skrejritenis
- Lietotāja rokasgrāmata
- Garantijas karte
- 1 seškanta atslēga
- 4 roktura skrūves
- 1 lādētājs
- 1 strāvas vads

Detalju atrašanās vieta

1. lpp. skatiet 1. un 2. attēlu.

1. Priekšējais luksturis
2. Aizmugurējo bremžu svira
3. Āķa/kāta salocīšanas bloķēšanas fiksators
4. Kāta bloķēšanas svira
5. Priekšējais ritenis
6. Stativs
7. Akumulatora atrašanās vieta
8. Kāju paliktņi
9. Roktura bloķētājs
10. Aizmugurējais luksturis
11. Kājas bremze
12. Elektromotors
13. Aizmugurējā bremze
14. Zvans
15. Displejs
16. Drosele
17. Salocīšanas bloķēšanas fiksators (**TIKAI MODELIM EM-KS2A**)

Displejs

2. lpp. skatiet 3. attēlu.

1. Akumulatora uzlādes līmenis
2. Apgaismojums ieslēgts
3. Ātruma režīms
4. Bluetooth režīms (izmantošanai ar lietotni)
5. Ātruma bloks
6. ODO/TRIP režīma indikators
7. ODO/TRIP informācija
8. Barošana (pēc ieslēgšanas tas aptuveni 2 sekundes redzams displejā)
9. Ātrums
10. Apgaismojuma poga
11. Barošanas poga
12. USB uzlādes pieslēgvietā

Odometrs/brauciens

Odometrs rāda kopējo elektriskā skrejriteņa nobraukto attālumu; brauciena informācija norāda viena brauciena attālumu. Nospiežot barošanas pogu, iespējams pārslēgt no odometra uz braucienu.

Apgaismojums

Lai ieslēgtu priekšējos un aizmugurējos lukturus, dažas sekundes turiet nospiestu apgaismojuma pogu. Lai izslēgtu apgaismojumu, dažas sekundes turiet nospiestu pogu.

PIEZĪME. PRIEKŠĒJO UN AIZMUGURĒJO LUKTURI NEVAR VADĪT ATSEVIŠĶI.

Ātruma režīms

Lai mainītu pārnesumu, ātri nospiežiet apgaismojuma pogu. Ātruma režīms ar izmaiņām tiks palielināts un samazināts.

Maksimālais ātrums ar katru režīmu.

- Iešanas režīms — 6 km/h

- Vidējais režīms — 20 km/h
- Maksimālais režīms — 25 km/h

Maksimālā režīma maksimālais ātrums ir 25 km/h. Ņemiet vērā, ka tie ir maksimālie ātrumi, kas sasniedzami katrā ātruma režīmā; elektriskais skrejritenis nepārvietojas ātrāk par izvēlēto ātruma režīma maksimālo ātrumu.

Ātrums

Ātruma blokus var mainīt lietotnē.

Kruiza kontrole

Elektriskais skrejritenis ir aprīkots ar kruiza kontroli. Lai to iespējotu, sasniedzot vēlamu ātrumu, 9 sekundes turiet nospiestu ikšņa droseles vadības sviru. Kad kruiza vadība ir aktivizēta, atskan skaņas signāls. Lai atslēgtu kruiza vadību, atlaidiet rokas bremzi.

Rokturu uzstādīšana

- Atbilstoši 2. lpp. redzamajam 4. un 5. attēlam, salieciet rokturus, izmantojot seškanta atslēgu. To iespējams paveikt tikai tad, izstrādājums ir izpakots; rokturus pēc uzstādīšanas nav jānoņem.
- Ievietojiet rokturus to kātā, kā norādīts attēlos. Rokturiem ir jābūt novietotiem, kā redzams attēlā. Uzstādot rokturus, rikoļieties uzmanīgi, lai nesalocītu un nesalauztu kādas detaļas.
- Pārliedcinieties, vai skrūves nav pārvilktas un rokturi ir stingri un pēc salikšanas nekustas.
- Pārliedcinieties, vai bremžu trose nav saliekta vai bojāta.

Elektriskā skrejriteņa atlocīšana un salocīšana

Kā atlocīt?

3. lpp. skatiet 6. attēlu.

Ar vienu roku spiediet uz leju aizmugurējo spārnu un ar otru roku celiet augšup rokturu kātu, lai tas ir taisnā stāvoklī, 3. lpp. skatiet 6. attēlu. Kad tas ir taisni, tas vairs tālāk nekustās. Tiklīdz nofiksēts, izmantojiet salocīšanas bloķēšanas sviru, lai nofiksētu vietā. Šai svirai nofiksētā pozīcijā ir jāatrodas pēc iespējas tuvāk roktura kātam. 6. attēlā skatiet 3. un 4. darbību.

Kā salocīt?

3. lpp. skatiet 7. attēlu, lai skatītu elektriskā skrejriteņa salocīšanu uzglabāšanai.

Paceliet salocīšanas bloķēšanas sviru, kā parādīts 1. darbībā, lai atbrīvotu rokturu kātu. Spiediet rokturu kātu uz leju, kā parādīts 2. darbībā, līdz tas pieskaras aizmugurējam spārnam. Nospiežiet uz leju, lai tas savienotos ar āķi aizmugurējā spārnā, kā parādīts 3. darbībā.

Ņemiet vērā, ka modeļa EM-KS2A salocīšanas bloķēšanas fiksators atrodas displeja sānos un tā rezultātā rokturu kāts ir nedaudz diagonāli pret kāju paliktņi, kad novietots pareizā pozīcijā.

Elektriskā skrejriteņa lietošana

Braukšana

- Pirms braukšanas pārliedcinieties, vai to darīt ir droši un elektriskais skrejritenis tiek lietots atbilstoši šīs lietotāja rokasgrāmatas norādījumiem. Ir svarīgi, lai tiktu lietots aizsargapriekojums un skrejritenis būtu labā stāvoklī.
- Ja izmantojat elektrisko skrejriteni pirmo reizi, izmēģiniet tā lietošanu vietās, kur nav cilvēku, un lietojiet aizsargapriekojumu. Kad esat

pārliecināts par sava elektriskā skrejriteņa izmantošanu, varat to lietot citu cilvēku un transportlīdzekļu tuvumā.

- Braucot vienmēr ievērojiet valstī spēkā esošos noteikumus.
- Pirms braukšanas pārbaudiet, vai bremzes, gaismas un riepas darbojas, ir pareizi pielāgotas un ir labā stāvoklī.

Droša braukšana ar elektrisko skrejriteni

- Pārliecinieties, vai lietojat atbilstošu aizsargaprīkojumu.
- Ieslēdziet elektrisko skrejriteni.
- Novietojiet vienu kāju uz kāju atbalsta un otru kāju uz zemes. Pastumiet skrejriteni, lai pārvietotos uz priekšu, un lēnām spiediet akceleratora sviru.

PIEZĪME.

- Paātrinoties svērieties atpakaļ, lai saglabātu smaguma centru.
- Palēninoties pārvietojiet smaguma centru, sasveroties uz priekšu. Tas var braukšanu padarīt komfortablāku un drošāku.

Bremzēšana

- Lai bremzētu pareizi, atlaidiet akceleratora drošeli un aktivizējiet disku bremzes, nospiežot rokturu bremžu sviru. Izmantojot disku bremzes, elektroniskās bremzes arī darbojas un skrejritenis samazina ātrumu un apstājas. Iespējams arī izmantot KS1 spārna bremzes.

PIEZĪME. Modelim KS2 nav aizmugurējā spārna bremzes.

Iešanas režīms

- Izmantojot iešanas režīmu, bremžu uguni mirgo, lai norādītu, ka skrejritenis pārvietojas lēni. Mainot uz vidējo režīmu, bremžu uguni pārstāj mirgot.

Atlokāmās atbalsta kājas lietošana

- Elektriskajam skrejritenim ir iebūvēta atbalsta kāja, kuru izmantojot, skrejriteni var novietot stāvēšanai, to neatbalstot, un stāvēšanas laikā tas neapgāžas.
- Lai izmantotu atbalsta kāju, ar kāju spiediet to uz leju, līdz tā nofiksējas vietā. Sagāziet skrejriteni, lai tas atbalstās pret zemi. Neizmantojiet atbalsta kāju uz nelīdzenes virsmas un mikstas virsmas.
- Lai atbrīvotu atbalsta kāju, ar kāju spiediet to augšup un skrejriteņa korpusā. Tā nofiksējas vietā. Pirms braukšanas pārliecinieties, vai atbalsta kāja ir pareizi nofiksēta.
- Rikojieties uzmanīgi, kad atverat atbalsta kāju, jo tā var radīt traumas, ja tiek izmantota nepareizi.

Uzlāde

- Pārliecinieties, vai elektriskajam skrejritenim uzstādītais akumulators ir pareizi uzlādēts, izpildot tālāk sniegtos norādījumus.
1. Pievienojiet lādētāju pie elektriskā skrejriteņa uzlādes pieslēgvietas.
 3. lpp.  8. attēlā skatiet elektriskā skrejriteņa uzlādes pieslēgvietas atrašanās vietu.
 2. Pievienojiet lādētāja strāvas vadu pie sienas kontaktligzdas.
 3. Kad pievienots pie akumulatora lādētāja, tiek uzsākta akumulatora uzlāde un uzlādes indikators deg sarkanā krāsā. Kad uzlāde ir pabeigta, uzlādes indikators deg zaļā krāsā.
 3. Atvienojiet akumulatoru lādētāju, kad pilnībā uzlādēts un uzlieciet gumijas vāciņu uz elektriskā skrejriteņa uzlādes pieslēgvietas.

PIEZĪMES.

- Ja skrejritenis netiek regulāri izmantots, ieteicams reizi mēnesī uzlādēt akumulatoru.
- Akumulatora uzlādi neveiciet ārpus telpām.
- Nelādējiet, ja kabelis vai skrejritenis ir mitrs.
- Nelādējiet, kad skrejritenis ir ieslēgts.
- Nelādējiet akumulatoru, ja apkārtējās vides temperatūra ir zem 1 °C.

USB uzlādes pieslēgvietā

- Jūsu ērtībai USB uzlādes pieslēgvietā atrodas uz displeja moduļa. Lai piekļūtu pieslēgvietai, velciet pieslēgvietas pārsegu uz vienu pusi.
- USB uzlādes ligzda ir paredzēta, lai mobilo ierīci uzturētu uzlādētu, kad tā tiek izmantota ar elektrisko skrejriteni.

SHARP Life Lietotne

Mobilajā ierīcē instalējiet lietotni SHARP Life, lai sāktu baudīt papildfunkciju ieguvumus. Tā ietver tālāk norādīto.

- Ierīces ātruma uzraudzība.
- Ātruma/attāluma mērvienību maiņa starp kilometriem un jūdzēm.
- Maksimālā ātruma iestatīšana.
- Elektriskā skrejriteņa funkciju bloķēšana.
- Kruiza kontroles aktivizēšana.

Kad elektriskais skrejritenis ir ieslēgts un displejā mirgo Bluetooth, nospiediet **“Add Device”** (Pievienot ierīci).

Ierīcē tiks automātiski meklēts elektriskais skrejritenis. Pārliecinieties, ka elektriskajā skrejritenī ir iespējota Bluetooth funkcija. Tiek pieprasīts atļaut atrašanās vietas pakalpojumu.

Līdzko ierīce tiek atrasta, Bluetooth savienojums pāri ir izveidots.

Lai pievienotu skrejriteni lietotnei, izmantojiet vienu no tālāk norādītajām metodēm.

1. Izveidojiet grupas.
2. Noņemiet ierīci no iepriekšējā konta.
3. Kad elektriskais skrejritenis ir ieslēgts, 4 reizes ātri nospiediet barošanas pogu.



<https://www.sharpconsumer.com/sharp-life-app>

Problēmu novēršana

Elektriskais skrejritenis pēc ieslēgšanas nepārvietojas.

Iemesls/risinājums

Nav pilnībā atlaista bremzes, tas var pārtraukt strāvas padeves darbību. / Manuāli atiestietiet bremzes. To var paveikt, spiežot bremžu sviru atpakaļ tās sākotnējā pozīcijā.

Elektriskais skrejritenis pārvietojas lēni vai vispār nepārvietojas.

Iemesls/risinājums

Zems akumulatora uzlādes līmenis. / Nepieciešams nomainīt akumulatoru.

Motors ieslēdzas un atkal izslēdzas.

Iemesls/risinājums

Zems akumulatora uzlādes līmenis. / Nepieciešams nomainīt akumulatoru. Bojāts kontrolieris. / Nepieciešams nomainīt kontrolieri. Atbrīvojiet akumulatora savienojumus. / Jāpārbauda akumulatora savienojumus.

Akumulatoru nevar uzlādēt vai uzlāde ir lēna.

Iemesls/risinājums

Spriegums ir pareizs. / Nepieciešams nomainīt akumulatoru.

Akumulatoru nevar uzlādēt.

Tuvojas akumulatora darbības laika beigas. / Nepieciešams nomainīt akumulatoru.

Akumulatoru lādētājs neizvada strāvu. / Nomainiet akumulatora lādētāju. Bojāts uzlādes vads. / Nomainiet akumulatora lādētāju.

Kļūdu kodi

Displejā var būt redzami tālāk norādītie kļūdu kodi. Šajos apstākļos elektriskais skrejritenis pārtrauks darbību.

E0 – sakaru kļūda

E1 – normām neatbilstoša strāva

E2 – droseles kļūme

E3 – bremžu kļūme

E4 – MOS kļūme/pārsprieguma kļūme

E5 – Halla efekta sensora/motora kļūme

E6 – motora kļūme

E7 – zema sprieguma kļūda

Ja rodas kādas problēmas, kuras nevar atrisināt, sazinieties ar izplatītāju,

SHARP atbalsta dienestu vai lūdziet padomu speciālistam.

Tehniskie dati

Modelis	EM-KS1A	EM-KS1B	EM-KS1C	EM-KS2A	EM-KS2B	EM-KS2C
Izmēri salocītā veidā (Pl x A x G mm)	470 x 1190 x 1065			470 x 1200 x 1180		
Izmēri salocītā veidā (Pl x A x G mm)	470 x 455 x 1065			470 x 498 x 1180		
Riteņu izmērs (collas)	8,5			10		
Kājas plāksnes izmērs (Pl x G mm)	162 x 460			160 x 483		
No kājas plāksnes līdz rokturiem (mm)	1020			1025		
No zemes līdz kājas plāksnei (mm)	145			180		
Citas specifiskācījas						
Bremžu veids	disku bremzes/izslēdzamas bremzes/kājas bremze			disku bremzes/izslēdzamas bremzes		
Motora veids	bezsku energoefektīvais motors					
Piedziņas ritenis	Priekšpuse			Aizmugure		
Maksimālais slīpums (grādos)	15°					
Maksimālais svars (kg)	120					
Maksimālais ātrums (km/h)	25	25	20	25	25	20
Motora jauda (vati)	350 W	250 W	350 W	350 W	250 W	350 W
Nobraukums ar pilnībā uzlādētu akumulatoru (km)	25			40		
Spiediens riepās	–			2,5 bāri (36 psi)		
Riteņa veids	honeycomb riepa			piepūšana riepa		
Svars (kg)	16			18,3		
USB uzlādes līgзда	5 V, 0,5 A					
Akumulators						
Akumulatora tips (Ah)	18650 litija akumulators					
Akumulatora kapacitāte (A/h)	6,6			10,4		
Akumulators (spriegums)	36					
Akumulators (jauda)	237,6			374,4		
Uzlādes laiks (stundas)	4–5			6–8		
Akumulatora lādētājs						
Efektivitāte — uzlāde	5%~87%					
Gaidstāves jauda	TBA					
Modeļa nosaukums	FY0634201500					
Ievade	100–240 V maiņstrāva, 50/60 Hz, 1,8 A (maks.)					
Strāvas savienotāja veids	"8. attēla" veids. Vads — C7, lādētājs — C8					
Izvide	42 V līdzstrāva 1,5 A					
Izgatavotājs un adrese	Shenzhen Fuyuandian Power Co., Ltd. 8F, A9 Bldg, Tiarui Industrial Park, Fuyong Town, Baoan District, Shenzhen, Guangdong, Ķīna					

Bluetooth	
Versija	LE5.0 /BT7L 8.30
Maksimālā pārraidītā jauda	10 dbm
Frekvenču joslas	2,4 GHz
Savienojamība	Tiek izmantots, lai pievienotu mobilo ierīci pie elektriskā skrejriteņa lietotnes funkcionalitātes nodrošināšanai
Standarti	Bluetooth® nosaukuma zīme un logotips ir Bluetooth SIG, Inc. reģistrēta Inc. prečzīme.
Darba vide	
Temperatūra	No -10 °C līdz +45 °C
Uzglabāšanas temperatūra	No -10 °C līdz +25 °C
Relatīvais mitrums	līdz pat 75% RH

SASKAŅĀ AR PASTĀVĪGAS UZLABOŠANAS POLITIKU MĒS PATURAM TIESĪBAS MAINĪT KONSTRUKCIJU UN TEHNISKOS PARAMETRUS BEZ BRĪDINĀJUMA.

Belangrijke veiligheidsinstructies



Lees deze veiligheidsinstructies en let op de volgende waarschuwingen voordat het apparaat in gebruik wordt genomen:



Een bliksemsfimt met een pijl in een gelijkzijdige driehoek is bedoeld om de gebruiker te waarschuwen voor de aanwezigheid van niet-geïsoleerde "gevaarlijke spanning" in het product. Deze spanning kan groot genoeg zijn om een risico voor elektrische schokken op te leveren.



Het uitroepteken in een gelijkzijdige driehoek is bedoeld om de gebruiker te waarschuwen voor de aanwezigheid van belangrijke bedienings- en onderhoudsinstructies in de documentatie bij het apparaat.



Dit symbool betekent dat het product op een milieuvriendelijke manier weggegooid dient te worden en niet met huisvuil.



AC-spanning



Apparatuur van klasse II

Om vuur te voorkomen houdt altijd kaarsen en ander open vuur verwijderd van dit product.



BELANGRIJK: Lees het onderstaande zorgvuldig door en bewaar deze handleiding voor gebruik in de toekomst.

- Sharp is niet aansprakelijk voor letsel/dood veroorzaakt door onjuist gebruik.
- Sharp is niet aansprakelijk als de gebruiker zich niet aan de plaatselijke wetten en beperkingen houdt.
- Houd u bij het gebruik van uw e-step altijd aan de plaatselijke verkeersregels en nationale wetten en voorschriften.
- Neem altijd de plaatselijke maximumsnelheid in acht. Overschrijd de maximumsnelheid voor uw e-step NIET.
- Draag altijd beschermingsmiddelen tijdens het gebruik.
- Draag altijd een veiligheidshelm wanneer u op uw e-step rijdt.
- Rijd altijd met beide handen aan het stuur, nooit met slechts één hand.
- Rijd niet bij slecht weer.
- Ga met beide voeten op het voetbord van de e-step staan.
- Gebruik deze e-step niet om stunts of gevaarlijke manoeuvres uit te voeren. Deze e-step is ontworpen voor huishoudelijk gebruik.
- Neem geen mensen of voorwerpen zoals tassen mee op de e-step.
- Rijd langzaam op drukke plaatsen.
- Controleer voor gebruik of alle schroeven en bevestigingsmiddelen vastzitten en of deze er goed uitzien.
- Zorg ervoor dat de vuwas in de gleuf zit wanneer u de e-step uitvouwt.
- Rijd niet op oneffen wegen, water, olie of ijs.
- Rij niet door het verkeer en maak geen onvoorspelbare, onverwachte bewegingen.
- Rijd niet op de e-step als u buiten de leeftijdsgrenzen van het land valt.

- Rijd met de e-step niet harder dan de wettelijke maximumsnelheid voor e-stappen in het land.
- Gebruik de e-step niet als deze beschadigd is.
- Gebruik de e-step niet als de batterij een eigenaardige geur verspreidt en/of als de batterij warm wordt.
- Gebruik de e-step niet als er vloeistof uit lekt, vermijd contact en plaats de e-step buiten het bereik van kinderen.
- Controleer voor gebruik of de e-step niet beschadigd is. Rijd niet op de e-step als deze beschadigd is.
- Lees deze gebruikershandleiding volledig door alvorens u de e-step gebruikt.
- Leer hoe u op uw e-step moet rijden alvorens u deze in een openbare ruimte gebruikt.
- Deze e-step kan worden geïdentificeerd aan de hand van het model- en serienummer op het typeplaatje.
- De aandrijving gebeurt via een elektromotor in het rijwiel.
- Er mag slechts één persoon op de e-step rijden.
- Wijzig deze e-step op geen enkele manier.
- Gebruik geen onderdelen of accessoires die niet door SHARP worden aanbevolen of zijn goedgekeurd.
- Rijd met de e-step alleen over een vlakke ondergrond. Overschrijd de aangegeven hellingshoek niet.
- Overmatig gebruik verkort de levensduur van deze e-step.
- Let op: de remmen en bijbehorende onderdelen kunnen tijdens het gebruik heet worden. Raak deze na gebruik niet aan.

Waarschuwingen voor batterij en oplader

- Zet de e-step niet aan tijdens het opladen.
- Nadat de batterij volledig is opgeladen, koppelt u de oplaadkabel los.
- De laadindicator van de batterij op het display geeft het accuniveau aan.
- Als de laadindicator van de batterij op het display knippert, stop dan met rijden en laad de batterij op.
- Laad de batterij na elk gebruik op.
- Als u de e-step lange tijd niet gebruikt, laad deze dan minimaal één keer per maand op. Let op: als u de batterij lange tijd niet oplaadt, dan schakelt de batterij over naar een zelfbeschermingsstatus en kan deze niet meer worden opgeladen. Neem in dat geval contact op met uw dealer.
- Steek tijdens het opladen de stekker van de oplader in de oplaadpoort alvorens u de stekker in het stopcontact steekt.
- Tijdens het opladen is het indicatielampje van de oplader rood. Dit betekent dat het oplaadproces normaal verloopt. Als het indicatielampje groen wordt, dan is het opladen voltooid.
- Gebruik alleen de oorspronkelijke oplader om de batterij op te laden.
- De oplader heeft een overlaadbeveiligingsfunctie. Als de e-step 100% volledig is opgeladen, dan stopt de lader automatisch met opladen.
- Gooi batterijen en e-steps weg in overeenstemming met de geldende voorschriften in uw land.

Batterijen

- Gebruik de juiste polariteit tijdens het plaatsen van de batterijen.
- Stel de batterijen niet bloot aan hoge temperaturen en plaats deze niet op plaatsen waar de temperatuur snel kan oplopen, bijv. naast het vuur of in direct zonlicht.
- Stel de batterijen niet bloot aan stralende hitte, gooi deze niet in het vuur, haal deze niet uit elkaar en probeer niet onoplaadbare batterijen op te laden; deze kunnen gaan lekken of ontploffen.
- Als u een batterij in het vuur gooit, een batterij mechanisch verpletterd of een batterij doorzaagt, dan kan dat leiden tot een explosie.
- Als u een batterij in een omgeving met een extreem hoge temperatuur laat liggen, dan kan dit leiden tot een explosie of het wegglekken van een brandbare vloeistof of gas.



- Als u een batterij aan een extreem lage luchtdruk blootstelt, dan kan dat leiden tot een explosie of het weglekken van brandbare vloeistof of gas.
- **LET OP:** Risico op explosie of beschadiging van het apparaat, indien u batterijen van het verkeerde type gebruikt.
- Gebruik nooit verschillende batterijen of meng nooit nieuwe en oude batterijen.
- Gebruik geen andere batterijen dan de gespecificeerde batterijen.

De batterij verwijderen

EM-KS1A

- Om de batterij te verwijderen, trekt u de rubberen voetmat omhoog en verwijderd u de 6 schroeven uit het houten voetbord en vervolgens de 10 bevestigingsschroeven uit de metalen plaat. Trek nu de stekker van de batterij uit en verwijder deze. Controleer of de batterijpolen niet kortgesloten zijn. Gooi de batterij weg conform de plaatselijke voorschriften.

EM-KS2A

- Om de batterij te verwijderen, trekt u de rubberen voetmat omhoog en verwijderd u de 11 bevestigingsschroeven uit de metalen plaat. Vervolgens kunt u de plaat verwijderen zodat de batterij zichtbaar wordt. Trek nu de stekker van de batterij uit en verwijder deze. Controleer of de batterijpolen niet kortgesloten zijn. Gooi de batterij weg conform de plaatselijke voorschriften.

Verwijdering van deze apparatuur en batterijen

- Verwijder dit product en de batterijen ervan niet als ongesorteerd huisafval. Breng het afval terug naar een inzamelpunt voor recycling van AEEA in overeenstemming met de lokale wetgeving. Door dit te doen helpt u het behoud van grondstoffen en beschermt u het milieu.
- In de meeste Europese landen is de verwijdering van batterijen gereguleerd. Het recyclingsymbool staat op elektrische apparatuur, verpakkingen en batterijen om gebruikers eraan te herinneren deze items op de juiste manier te verwijderen. Gebruikers worden verzocht gebruik te maken van bestaande retourfaciliteiten voor gebruikte apparatuur en batterijen. Neem contact op met uw verkoper of plaatselijk autoriteiten voor meer informatie.



Verzorging en onderhoud

- Als u de e-step niet gebruikt, berg deze dan op in een droge omgeving om schade aan elektronische componenten door vocht te voorkomen.
- Berg de e-step niet voor langere tijd buiten op. Overmatige blootstelling aan zonlicht, hoge temperaturen of lage temperaturen kan de e-step beschadigen en de slijtage van banden en batterijen versnellen.
- Raak de schijfremschijf niet aan onmiddellijk na het gebruik van de schijfrem van de e-step, aangezien er gevaar bestaat voor brandwonden door hoge temperaturen!
- Schijfremafstelling: Als de rem te strak staat, dan gebruikt u de bijgeleverde inbusleutel om de schroef die de remkabel op de schijfrem houdt iets los te draaien om de remspanning te verminderen. Verlang vervolgens de positie van de remkabelbout iets ten opzichte van de vorige keer. Als de rem te los zit, voer deze handeling dan omgekeerd uit en stel de remkabel af.
- Als u schade aan uw e-step vaststelt, dan mag u deze niet binnenshuis opbergen wegens mogelijk brandgevaar.
- Als u problemen ondervindt met de verzorging en het onderhoud van uw e-step, neem dan contact op met uw dealer of SHARP Support voor advies.

CE- en UKCA-verklaring:

- Hierbij verklaart Sharp Consumer Electronics Poland sp. Z o.o. dat deze e-step voldoet aan de essentiële vereisten en andere relevante bepalingen van de RED richtlijn 2014/53/EU en de Britse voorschriften voor radioapparatuur uit 2017. 2021-03
- De volledige tekst van de EU-conformiteitsverklaring is beschikbaar via de link www.sharpconsumer.com. Ga vervolgens naar de downloadsectie van uw model en selecteer "CE Statements" (CE-verklaringen).

Aan het opruimen

- Als u uw e-step schoonmaakt, zorg er dan voor dat deze is uitgeschakeld, dat de oplader is losgekoppeld en dat de dop de oplaadpoort op het apparaat afdekt.
- We raden aan om een zachte en licht vochtige doek te gebruiken. Als er hardnekkige vuilresten zijn die moeilijk te reinigen zijn, gebruik dan een tandenborstel en poets herhaaldelijk om het vuil te verwijderen. Gebruik na het verwijderen van de vlek een zachte, licht vochtige doek met een geschikte hoeveelheid afwasmiddel om eventuele vuilresten te verwijderen.

OPMERKINGEN:

- Gebruik geen alcohol of andere oplosmiddelen om te voorkomen dat bijtende chemische producten de lak op het oppervlak van de carrosserie en de inwendige structurele onderdelen aantasten.
- Gebruik geen waterstralen onder hoge druk om de e-step te reinigen.
- Maak de e-step regelmatig schoon.

Inhoud van de doos:

- e-step
- Gebruikershandleiding
- Garantiekaart
- 1 x inbussleutel
- 4x schroeven voor het stuur
- 1 x oplader
- 1 x netsnoer

Plaats van de onderdelen

Raadpleeg de afbeeldingen  1 en  2 op pagina 1.

1. Voorlicht
2. Achterremhendel
3. Haak/vergrendelingsmechanisme
4. Vouwvergrendelingshendel
5. Voorwiel
6. Wachten
7. Batterijcompartiment
8. Voetbord
9. Vergrendeling voor stuurpen
10. Achterlicht
11. Voetrem
12. Elektrische motor
13. Achterrem
14. Bel
15. Display
16. Gashnedel
17. Vouwvergrendelingshendel (**ALLEEN EM-KS2A**)

Display

Raadpleeg de afbeeldingen  3 op pagina 2.

1. Batterijniveau
2. Lichten aan
3. Speed-modus
4. Bluetooth-modus (voor gebruik met app)
5. Snelheidseenheid
6. ODO-/TRIP-modusindicator
7. ODO-/TRIP-details
8. Aan (dit verschijnt op het display gedurende ongeveer 2 seconden na het inschakelen)
9. Snelheid:
10. Lichtknop
11. Aan/uit-knop
12. USB-oplaadaansluiting

Odo/Trip

Odo toont de totale afstand die met de e-step is afgelegd. Trip-info toont de enkele rijafstand. Het is mogelijk om tussen "Odo" en "Trip": te schakelen door de aan/uit-knop kort in te drukken.

Verlichting

Om de voor- en achterlichten aan te zetten, drukt u een paar seconden op de lichtknop. Om de lichten uit te schakelen, houdt u de knop gedurende enkele seconden ingedrukt.

OPMERKING: u kunt de voor- en achterlichten niet onafhankelijk van elkaar bedienen.

Snelheidsmodus

Om van versnelling te veranderen, drukt u snel op de lichtknop. De snelheidsmodus gaat omhoog en dan omlaag.

Maximumsnelheid in elke modus:

- Loopmodus - 6 km/u
- Gemiddelde modus - 20 km/u
- Maximale modus - 25 km/u

De maximumsnelheid voor de maximale modus is 25 km/u.

Let op: dit zijn de maximumsnelheden die in elke snelheidsmodus haalbaar zijn. De e-step zal niet sneller rijden dan deze snelheden in de gekozen snelheidsmodus.



Snelheid:

U kunt de snelheidseenheid in de app wijzigen.

Cruisecontrol

Uw e-step is uitgerust met een cruisecontrol-functie. Om deze in te schakelen houdt u, wanneer u de gewenste snelheid hebt bereikt, de duimgashendel gedurende 9 seconden ingedrukt. Er klinkt een pieptoon als de cruisecontrol is ingeschakeld. Om de cruisecontrolfunctie uit te zetten, trekt u aan de handrem.



Het stuur monteren

- Raadpleeg de afbeeldingen  4 en  5 op pagina 2 en monteer het stuur met de bijgeleverde inbussleutel. Dit hoeft u alleen te doen als u de e-step uit de doos haalt. U hoeft het stuur niet te verwijderen nadat u dit hebt bevestigd.
- Steek de handgrepen in de stuurpen zoals aangegeven op de foto's. Plaats de handgrepen zoals afgebeeld. Let er bij het monteren van het stuur op dat u geen onderdelen buigt of breekt.
- Draai de schroeven niet te vast aan en zorg dat het stuur stevig vastzit en niet wiebelt na de montage.
- Controleer of de remkabel niet verbogen of beschadigd is.

De e-step uitvouwen en inklappen

Hoe vouw ik de e-step uit?

Raadpleeg de afbeeldingen  6 op pagina 3 om de e-step uit te vouwen.

Druk met één hand op het achterspatbord en til met de andere hand de stuurpen omhoog zodat deze rechtop komt te staan. Zie afbeelding  6, stap 3. Als deze rechtop staat, beweegt deze niet verder. Eenmaal vergrendeld, gebruikt u de vouwvergrendelingshendel om deze vast te zetten. Deze hendel moet in de vergrendelde stand zo dicht als mogelijk bij de stuurpen zitten. Zie afbeelding  6, stap 3 en 4.

Hoe klap ik de e-step in?

Raadpleeg de afbeeldingen  7 op pagina 3 om de e-step in te klappen.

Til de vouwvergrendelingshendel op zoals aangegeven in stap 1 om de stuurpen te ontgrendelen. Duw de stuurpen omlaag zoals aangegeven in stap 2 totdat deze het achterspatbord raakt. Druk deze nu naar beneden, tot aan de haak in het achterspatbord, zoals aangegeven in stap 3.

Let op: bij de EM-KS2A bevindt het vergrendelingsmechanisme zich aan één kant van het display. Dit heeft tot gevolg dat de stuurpen, indien correct geplaatst, enigszins schuin staat ten opzichte van het voetbord.

Uw e-step gebruiken

Rijden

- Controleer voordat u gaat rijden of dit veilig is. Gebruik de e-step in overeenstemming met deze gebruikershandleiding. Het is belangrijk om beschermingsmiddelen te dragen en dat de e-step in goede staat is.
- Als u uw e-step voor het eerst gebruikt, oefen dan eerst op een andere plek dan een openbare ruimte. Draag ook dan beschermingsmiddelen.

Als u zeker bent dat u uw e-step veilig kunt gebruiken, dan kunt u ook in de buurt van andere mensen en voertuigen rijden.

- Neem bij het rijden met de e-step altijd de wettelijke voorschriften van uw land in acht.
- Controleer voordat u gaat rijden of de remmen, de verlichting en de banden in orde zijn, correct zijn afgesteld en in goede staat verkeren.

Veilig met uw e-step rijden:

- Draag geschikte beschermingsmiddelen.
- Zet de e-step aan.
- Zet eerst één voet op het voetbord en de andere voet op de grond. Zet u met deze voet af naar voren en druk langzaam het gaspedaal in.

OPMERKING:

- Leun bij het versnellen voorover om uw zwaartepunt te behouden. Leun bij het afremmen achterover om uw zwaartepunt te verplaatsen. Dit maakt het rijden met e-step comfortabeler en veiliger.

Remmen

- Om op de correcte manier te remmen, laat u het gaspedaal los. Activeer tegelijkertijd de schijfrem door de remhendel op het stuur in te knijpen. Door de schijfrem te gebruiken, wordt ook de elektronische rem in werking gesteld. Uw e-step vertraagt en komt tot stilstand. Op de KS1 is het ook mogelijk om de spatbordrem te gebruiken.

LET OP: model KS2 heeft geen achterspatbordrem.

Loopmodus

- In de loopmodus knippert het remlicht om aan te geven dat de e-step langzaam rijdt. Bij het overschakelen naar de gemiddelde modus stopt het remlicht met knippen.

De standaard gebruiken

- Uw e-step heeft een ingebouwde standaard waarmee u deze kunt parkeren zonder dat u de e-step ergens tegenaan hoeft te zetten of moet inklappen om deze op te bergen.
- Om de standaard te gebruiken, drukt u deze met uw voet naar beneden tot u de standaard hoort vastklikken. Leun de e-step opzij totdat deze met de standaard op de grond rust. Gebruik de standaard niet op een oneffen of zachte ondergrond.
- Om de standaard in te klappen, duwt u deze met uw voet omhoog in het frame van de step. De standaard klikt vervolgens op zijn plaats vast. Zorg ervoor dat de standaard correct is ingeklapt alvorens u gaat rijden.
- Wees voorzichtig bij het uitklappen van de standaard, want bij verkeerd gebruik kan deze verwondingen veroorzaken.

Opladen

- Laad de batterij van uw e-step correct op door de onderstaande instructies te volgen:
1. Sluit de kabel van de oplader aan op de oplaadpoort van de e-step. Raadpleeg afbeelding  8 op pagina 3 voor de locatie van de oplaadpoort op uw e-step.
 2. Steek de stekker van de oplader in het stopcontact.
 - Als de batterij op de oplader is aangesloten, dan begint het oplaadproces. De laadindicator wordt rood. Zodra het opladen is voltooid, wordt de laadindicator groen.
 3. Koppel de oplader los wanneer de batterij volledig opgeladen is en plaats de rubberen dop terug op het oplaadaansluiting van de e-step.

OPMERKINGEN:

- Als u de e-step niet regelmatig gebruikt, dan is het raadzaam om de batterij elke maand op te laden.
- Laad de batterij niet buiten op.
- Laad de batterij nooit op als de kabel of de e-step nat is.
- Laad de batterij niet op als de e-step aan staat.
- Laad de batterij niet op als de omgevingstemperatuur lager is dan 1 °C.

USB-oplaadaansluiting

- Voor uw gemak is de displaymodule voorzien van een USB-oplaadaansluiting. Om toegang te krijgen tot deze aansluiting, trekt u de afdekking van deze aansluiting naar één kant.
- De USB-oplaadaansluiting is ontworpen om uw mobiele apparaat opgeladen te houden terwijl u dit gebruikt met uw e-step.

SHARP Life App

Download de SHARP Life-app op uw mobiele apparaat en geniet van de voordelen van extra functionaliteiten. Dit omvat:

- Snelheidscontrole op uw apparaat.
- De snelheid-/afstandseenheden veranderen (kilometers of mijlen).
- De maximumsnelheid instellen.
- De functies op uw e-step vergrendelen.
- Activering van de cruisecontrolefunctie.

Klik op "Add Device" (Apparaat toevoegen) wanneer de e-step is ingeschakeld en het Bluetooth-icoontje op het scherm knippert. Uw apparaat scant en zoekt automatisch naar uw e-step. Zorg ervoor dat de Bluetooth-functie is ingeschakeld op de e-step. Sta locatiediensten toe indien gevraagd.

Zodra het apparaat is gevonden, wordt de Bluetooth-koppeling tot stand gebracht.

Om uw e-step aan de app toe te voegen, gebruikt u een van de onderstaande methodes:

1. Maak groepen aan.
2. Verwijder het apparaat uit uw vorige account.
3. Als de e-step is ingeschakeld, druk dan 4 keer snel op de aan/uit-knop.



<https://www.sharpconsumer.com/sharp-life-app>

Probleemoplossing

De e-step rijdt niet na het opstarten.

Oorzaak/Oplissing

De rem is nog niet volledig gereset, hetgeen de werking van de voeding onderbreekt. / Reset de rem handmatig. Duw hiertoe de remhendel in zijn normale positie terug.

De e-step rijdt met lage snelheid of rijdt helemaal niet.

Oorzaak/Oplissing

De batterij is bijna leeg. / Vervang de batterij.

De motor start en schakelt direct weer uit.

Oorzaak/Oplissing

De batterij is bijna leeg. / Vervang de batterij.
De controller is beschadigd. / Vervang de controller.
De batterijaansluiting zit los. / Controleer de batterijaansluiting.

De batterij kan niet worden opgeladen of het oplaadproces verloopt langzaam.

Oorzaak/Oplissing

De spanning is niet juist. / Vervang de batterij.

De batterij laadt niet op.

De levensduur van de batterij is ten einde. / Vervang de batterij.
De oplader geeft geen stroom. / Vervang de oplader.
Het snoer van de oplader is beschadigd. / Vervang de oplader.

Foutcodes

Het is mogelijk dat er foutcodes worden weergegeven. De e-step werkt onder deze omstandigheden niet meer.

E0 - Communicatiefout

E1 - Abnormale stroom

E2 - Gashendelstoring

E3 - Remstoring

E4 - MOS-storing/overstroomstoring

E5 - Storing van de Hall-sensor/motor

E6 - Motorstoring

E7 - Fout door lage spanning

Als u problemen ondervindt die u met behulp van het bovenstaande niet kunt oplossen, neem dan contact op met uw dealer of SHARP Support voor advies.

Technische specificaties

Model	EM-KS1A	EM-KS1B	EM-KS1C	EM-KS2A	EM-KS2B	EM-KS2C
Afmetingen uitgeklapt (B × H × D)	470 × 1190 × 1065			470 × 1200 × 1180		
Afmetingen ingeklapt (B × H × D)	470 × 455 × 1065			470 × 498 × 1180		
Wielmaat (inch)	8.5			10		
Afmetingen voetbord (B × L in mm)	162 × 460			160 × 483		
Voetbord tot bovenkant van het stuur (mm)	1020			1025		
Grond tot voetbord (mm)	145			180		
Andere specificaties						
Remtype	Schijfrem/rembekrachtiging/voetrem			Schijfrem/rembekrachtiging		
Motortype	borstelloze energiebesparende motor					
Rijwiel	Voorzijde			Achterzijde		
Maximale klimhoek (in graden)	15°					
Maximale belasting (kg)	120					
Maximalsnelheid (km/uur)	25	25	20	25	25	20
Motorvermogen (watt)	350 W	250 W	350 W	350 W	250 W	350 W
Actieradius per volle lading (km)	25			40		
Bandenspanning	–			2,5 bar (36 psi)		
Wieltype	honingraatband			oppompbare band		
Gewicht (kg)	16			18.3		
USB-oplaadaansluiting	5 V; 0,5 A					
Batterij						
Batterijtype (Ah)	18650 lithiumbatterij					
Batterijcapaciteit (A/uur)	6.6			10.4		
Batterij (spanning)	36					
Batterij (wattage)	237.6			374.4		
Oplaaftijd (uren)	4 tot 5			6 tot 8		
Oplader						
Efficiëntie - opladen	87%					
Stand-by stroomverbruik	volgt					
Modelnaam	FY0634201500					
Ingang	100 - 240 V AC, 50/60 Hz, 1,8 A (max.)					
Type netstekker	Type "figuur 8". Kabel - C7, Oplader - C8					
Uitgang	42 V DC, 1,5 A					
Fabrikant en adres	Shenzhen Fuyuandian Power Co., Ltd. 8F, A9 Bldg, Tiarui Industrial Park, Fuyong Town, Baoan District, Shenzhen, Guangdong, China					

Bluetooth	
Versie	LE5.0 /BT7L 8.30
Maximaal overgedragen vermogen	10 dbm
Frequentiebanden	2,4 GHz
Connectiviteit:	Wordt gebruikt om een mobiel apparaat te verbinden met de e-scooter om de app te gebruiken
Standaarden	Het Bluetooth®-woordmerk en de logo's zijn geregistreerde handelsmerken van Bluetooth SIG, Inc.
Werkomgeving	
Temperatuur	-10 °C tot +45 °C
Opbergtemperatuur	-10 °C tot +25 °C
Relatieve luchtvochtigheid	tot 75% RV

DOOR CONTINUE VERBETERINGEN KUNNEN SPECIFICATIES ZONDER AANKONDIGING VERANDEREN.

Viktige sikkerhetsinstruksjoner



Les disse sikkerhetsinstruksjonene og respekter følgende advarsler før produktet brukes:



Symbolet av lyn med pilspiss, i en likesidet trekant, er ment å varsle brukeren om tilstedeværelsen av uisolert «farlig spenning» i produktets kabinett som kan være av tilstrekkelig størrelse til å utgjøre en risiko for at personer får elektrisk støt.



Utropstegnet i en likesidet trekant er ment å varsle brukeren om at det finnes viktige drifts- og vedlikeholdsveiledninger (instrukser) i litteraturen som fulgte med apparatet.



Dette symbolet betyr at produktet bør avhendes på et miljøvennlig vis, og ikke med vanlig husholdningsavfall.



AC-spenning



Klasse II utstyr

For å unngå brann, må stearinlys og andre åpne flammer alltid holdes borte fra dette produktet.



VIKTIG: Les nøye gjennom følgende og oppbevar for fremtidig referanse.

- Sharp er ikke ansvarlig for skade/død forårsaket av misbruk.
- Sharp er ikke ansvarlig hvis brukeren ikke følger lokale lover og restriksjoner.
- Alltid overhold lokale trafikregler og nasjonale lover og forskrifter når du bruker elsparkesykkelen din.
- Overhold alltid den lokale fartsgrensen. IKKE bryt fartsgrensen på elsparkesykkelen din.
- Bruk alltid beskyttelsesutstyr når du kjører.
- Bruk alltid hjelm når du kjører elsparkesykkel.
- Hold alltid begge hendene på styret, aldri kjør med én hånd.
- Ikke kjør når det er dårlig vær.
- Stå på plattformen til elsparkesykkelen med begge føtter.
- Ikke bruk denne elsparkesykkelen til å utføre triks eller farlige manøvre. Denne elsparkesykkelen er designet for personlig bruk.
- Ikke frakt andre personer eller gjenstander som handleposer.
- Kjør sakte på folksomme steder.
- Pass på at alle skruer og festemidler sitter godt for bruk.
- Pass på at den sammenleggbare akselen går inn i sporet når du slår ut elsparkesykkelen.
- Ikke kjør på dårlige veier eller på vann, olje eller is.
- Ikke kjør mellom trafikken eller utfør andre manøvre som kan være uforutsigbare for andre.
- Ikke kjør elsparkesykkelen hvis du ikke oppfyller aldersgrensen i landet.
- Ikke kjør elsparkesykkelen i høyere hastigheter enn det landet tillater for elsparkesykler.
- Ikke bruk elsparkesykkelen hvis den er skadet.
- Ikke bruk elsparkesykkelen hvis batteriet avgir en distinkt lukt og/eller overopphets.
- Ikke bruk elsparkesykkelen hvis det lekker en væske ut av den. Unngå kontakt og sett den på et sted barn ikke kommer til.

- Før du bruker elsparkesykkelen må du påse at den ikke er skadet. Ikke kjør den hvis det ikke er noe skade på den.
- Les hele bruksanvisningen før du bruker elsparkesykkelen.
- Lær hvordan du kjører elsparkesykkelen før du bruker den på et offentlig sted.
- Denne elsparkesykkelen kan identifiseres av modellen og serienummeret som du finner på merkeskiltet.
- Fremdriften kommer gjennom en elektrisk motor som befinner seg i drivhjulet.
- Bare én person kan kjøre på elsparkesykkelen.
- Ikke modifier elsparkesykkelen på noe som helst vis.
- Ikke bruk deler eller tilbehør med mindre det er anbefalt eller godkjent av SHARP.
- Kjør elsparkesykkelen på jevne underlag. Ikke overskrid den angitte stigningsgraden.
- Overdreven bruk reduserer levetiden på elsparkesykkelen.
- Advarsel: bremser og tilknyttede deler kan bli varme under bruk. Ikke berør etter bruk.

Batteri- og ladevarsler

- Ikke slå på elsparkesykkelen under lading.
- Koble ut ladekabelen når batteriet er fulladet.
- Batteriindikatoren i displayet viser batterilevetiden.
- Hvis batteriladeindikatoren blinker på displayet, må du stoppe turen og lade batteriet.
- Lad batteriet etter hver tur.
- Hvis det er lenge siden elsparkesykkelen har vært i bruk, må du lade den minst én gang i måneden. Merk at hvis batteriet ikke har blitt ladet på lenge, går batteriet inn i selvbeskyttelsesstatus og kan ikke lades. I så fall må du kontakte forhandleren din.
- Når skal lade må du først plugg laderen i ladeporten, før du setter den i stikkkontakten.
- Når du lader lyser indikatorlampen rødt, dette betyr at ladingen går som normalt. Når indikatorlampen lyser grønt, er ladingen ferdig.
- Bare bruk den originale laderen til å lade batteriet.
- Laderen har en beskyttelsesfunksjon mot overlading, slik at elsparkesykkelen slutter å lade automatisk etter den er 100 % fulladet.
- Batterier og elsparkesykler avhendes i samsvar med gjeldende forskrifter i landet ditt.

Batterier

- Vær oppmerksom på polariteten når du setter inn batteriene.
- Batterier må ikke utsettes for høye temperaturer og må ikke settes på steder der temperaturen kan øke raskt, f.eks. i nærheten av ildsteder eller i direkte solskinn.
- Batterier må ikke utsettes for sterk strålevarme. Ikke kast dem på ilden, ikke demonter dem og ikke prøv å lade batterier som kan ikke lades opp, disse kan lekkke eller eksplodere.
- Batteriet kan eksplodere hvis du prøver å avhende det med ild eller mekanisk knusing.
- Batteriet kan eksplodere eller lekkke brennbar væske eller gass hvis det legges i omgivelser med ekstremt høy temperatur.
- Batteriet kan eksplodere eller lekkke brennbar væske eller gass hvis det utsettes for omgivelser med ekstremt lavt lufttrykk.
- **FORSIKTIG:** Fare for eksplosjon eller skade på utstyr ved bruk av feil batterier.
- Ikke bruk forskjellige batterier sammen eller bland nye og gamle.
- Ikke bruk andre batterier enn de som er spesifisert.



Fjerne batteriet

EM-KS1A

- Du kan fjerne batteriet ved å skrelle opp fotmatten i gummi og fjerne de seks skruene på tredekke, deretter de ti skruene som fester metallplaten. Plugg så ut batterikontakten og fjern den. Påse at

batteriterminalene ikke er kortsluttet. Avhend batteriet i samsvar med lokale forskrifter.

EM-KS2A

- Du kan fjerne batteriet ved å skrelle av fotmatten i gummi og fjerne de 11 festeskruene fra metallplaten. Platen kan nå tas av for å avdekke batteriet. Plugg så ut batterikontakten og fjern den. Påse at batteriterminalene ikke er kortsluttet. Avhend batteriet i samsvar med lokale forskrifter.

Avfallshåndtering for dette utstyret og batterier

- Ikke kast dette produktet eller dets batterier som usortert kommunalt avfall. Det må returneres til et tilordnet innsamlingssted for resirkulering av EE-avfall i samsvar med lokal lovgivning. Ved å gjøre dette, vil du bidra til å spare ressurser og beskytte miljøet.
- De fleste av EU-landene regulerer avfallshåndtering av batterier gjennom lov. Resirkuleringssymbolet finnes på elektrisk utstyr, emballasje og batterier for å minne brukeren om å kaste dem på riktig måte. Brukere blir bedt om å bruke eksisterende returanlegg for brukt utstyr og batterier. Hvis du ønsker mer informasjon, ta kontakt med din forhandler eller lokale myndigheter.



CE- og UKCA-erklæring:

- Sharp Consumer Electronics Poland sp. z o.o. erklærer herved at denne elsparkesykkelen er i samsvar med de grunnleggende kravene og andre relevante bestemmelser i RED-direktiv 2014/53/EU og UK Radio Equipment Regulations 2017 og PN-EN 17128: 2021-03
- Fullteksten til EU-samsvarserklæringen er tilgjengelig ved å besøke koblingen www.sharpconsumer.com og deretter åpne nedlastingsdelen til modellen og velge «CE-erklæringer».

Rengjøring

- Når du rengjør elsparkesykkelen må du påse at den er slått av, at batteriladeren er pluggert ut og at enhetens ladeporthette er tildekket.
- Det anbefales å bruke en myk og lett fuktet klut. Hvis det er noen smussrester som er vanskelig å få vekk, kan du bruke en tannbørste og børste gjentatte ganger. Etter flekken er borte, kan du bruke en myk og lett fuktet klut med en passende mengde vaskemiddel for å fjerne restene.

MERK:

- *Ikke bruk alkohol eller andre løsemidler for å unngå at etsende kjemiske produkter skader malingen på overflaten av karosseriet og dens indre strukturelle deler.*
- *Ikke bruk høytrykksspylere til å rengjøre elsparkesykkelen.*
- *Rengjør elsparkesykkelen regelmessig.*

Stell og vedlikehold



- Når du ikke bruker elsparkesykkelen, bør du oppbevare den på en tørr plass for å unngå fuktskade på de elektroniske komponentene.
- Elsparkesykkelen må ikke oppbevares utendørs i lengre perioder. Dette gir overdreven eksponering for sollys, høye temperaturer eller lave temperaturer, som kan skade elsparkesykkelen og gi økt slitasje på dekk og batterier.
- Ikke ta på bremseskiven umiddelbart etter skivebremsen til elsparkesykkelen har vært i bruk, da den høye temperaturen kan gi deg brannskår!
- Skivebremsjustering: Hvis bremsen er for stram, kan du bruke sekskantnøkkelen som medfølger til å løse lett på skruen mens du holder bremsekabelen på skivebremsen for å frigjøre bremsespenning. Forleng deretter posisjonen på bremsekabelens bolt forsiktig sammenlignet med forrige gang. Hvis bremsen sitter for løst, kan du utføre motsatt operasjon og justere bremsekabelen.
- Hvis det oppdages skader på elsparkesykkelen din, må du ikke oppbevare den innendørs på grunn av potensiell brannfare.

- Dersom du erfarer noen problemer med stell og vedlikehold på elsparkesykkelen, ber vi deg kontakte forhandleren din eller SHARPs kundestøtte.

Eskens innhold:

- Elsparkesykkel
- Bruksanvisning
- Garantikort
- 1 x umbrakonøkkel
- 4 x styreskruer
- 1 x lader
- 1 x strømledning

Delenes plassering

Se bildene  1 og  2 på side 1.

1. Frontlykt
2. Spak til bakbrems
3. Krok/lås til sammenleggbar stamme
4. Låsespak til stamme
5. Forhjul
6. Stativ
7. Batteriplassering
8. Fotplattform
9. Styrelås
10. Baklykt
11. Fotbrems
12. Elektrisk motor
13. Bakbrems
14. Bjelle
15. Display
16. Gass
17. Lås til sammenleggbar stamme(**EM-KS2A kun**)

Display

Se bilde  3 på side 2.

1. Batterinivå
2. Lys på
3. Hastighetsmodus
4. Bluetooth-modus (for bruk med app)
5. Hastighetsenheter
6. ODO/TRIP-modusindikator
7. ODO/TRIP-detajler
8. Strøm (dette vises på displayet i omtrent 2 sekunder etter den slås på)
9. Hastighet
10. Lysknapp
11. Strømknapp
12. USB-ladekontakt

Odo/Trip

Odo viser den totale distansen som elsparkesykkelen har dekket. Tripinfo viser kjøredistansen for den gjeldende turen. Det er mulig å veksle mellom Odo og Trip ved å trykke raskt på strømknappen.

Lys

Hold inne lysknappen i noen sekunder for å slå på for- og baklyktene. Hold inne knappen i noen sekunder for å slå av lyktene.

MERK: for- og baklyktene kan ikke styres uavhengig av hverandre.

Hastighetsmodus

Trykk lysknappen hurtig for å bytte gir. Hastighetsmodusen med endring vil gå opp og deretter ned.

Maksimal hastighet i hver modus:

- Gåmodus – 6 km/t
- Middels modus – 20 km/t
- Maksimalt modus – 25 km/t

Maksimal hastighet for maksimalt modus er 25 km/t.

Merk at dette er den maksimale hastigheten som kan nås for hver hastighetsmodus, elsparkesykkelen kan ikke gå raskere enn disse hastighetene for den valgte hastighetsmodusen.



Hastighet

Hastighetsenheter kan endres i appen.

Fartsholder

Elsparkesykkelen din er utstyrt med en fartsholder. Den kan aktiveres ved å holde inne gasskontrollen på styret i 9 sekunder etter du har nådd den ønskede hastigheten. En pipelyd forteller deg at fartsholderen er aktivert. Bruk håndbremsen til å frigjøre fartsholderen.



Sette sammen styret

- Se bilde  4 og  5 på side 2, og sett sammen styret med umbrakonøkkel som medfølger. Dette skal bare utføres når produktet først er utpakket. Styret skal ikke fjernes etter det er satt på.
- Sett styret inn i styrestammen som vist på bildene. Styret må rettes inn som anvist. Nå du setter sammen styret, må du være forsiktig og ikke bøye eller brette noen deler.
- Påse at skruene ikke er strammet for hardt, og at styret er stødig og ikke vinger etter montering.
- Påse at bremsekabelen ikke er bøyd eller skadet.

Legge sammen og slå ut elsparkesykkelen

Slik slår du den ut:

Se bilde  6 på side 3 slå ut elsparkesykkelen.

Bruk den ene hånden til å trykke ned bakskjermen, den andre til å løfte opp styrestammen så den står rett, se bilde  6 trinn 3. Når den er rettet ut, beveger den seg ikke videre. Når den er låst, bruker du låsespaken til å feste den på plass. Denne spaken må være så nære styrestammen som mulig når den er i låsestilling. Se bilde  6 trinn 3 og 4.

Slik legger du den sammen:

Se bilde  7 på side 3 legg sammen elsparkesykkelen.

Løft opp låsespaken som anvist i trinn 1 for å frigjøre styrestammen. Trykk ned styrestammen som anvist i trinn 2 til den er i kontakt med bakskjermen. Ikke press den ned så den kommer i kontakt med kroken i bakskjermen som anvist i trinn 3.

Merk at på EM-KS2A er foldelåsen plassert på en side av displayet, og dette fører til at styrestammen står noe diagonal på fotplattformen i korrekt stilling.

Bruk av elsparkesykkelen

Kjøring

- Før du begynner å kjøre må du påse at dette er trygt og at elsparkesykkelen brukes i henhold til denne bruksanvisningen. Det er viktig at en benytter beskyttelsesutstyr og at sparkesykkelen er i god tilstand.
- Hvis du bruker elsparkesykkelen for første gang, må du ha på deg beskyttelsesutstyr og øve deg på et trygt område. Når du føler at du behersker elsparkesykkelen, kan du bruke den rundt andre folk og biler.
- Følg alltid landets lovkrav når du sykler.
- Sjekk at bremsene, lysene og hjulene fungerer, er justert riktig og i god tilstand før du sykler.

Slik kjører du elsparkesykkelen på trygt vis:

- Påse at du bruker egnet beskyttelsesutstyr.
- Slå på elsparkesykkelen.
- Plasser den ene foten på fotstøtten, og den andre på bakken. Dytt sparkesykkelen for å bevege deg fremover, og trykk sakte på gassen.

MERK:

Når du gasser, kan du lene deg tilbake for å opprettholde tyngdepunktet. Når du sakter ned, flytter du tyngdepunktet ved å lene deg forover. Dette gjør det mer komfortabelt og trygt å kjøre.

Bremsing

- For å bremse riktig må du frigjøre akselerasjonsgassen og sette på skivebremsen ved å klemme inn bremsespaken på styret. Når du bruker skivebremsen vil den elektroniske bremsen også aktiveres, og sparkesykkelen vil bremse og stoppe. Det er også mulig å bruke skjermbremsen på KS1.

MERK: modell KS2 har ikke bremse på baksjermene.

Gåmodus

- I gåmodus vil bremselyset blinke for å angi at sparkesykkelen kjører sakte. Når du bytter til middels modus, stopper bremselyset å blinke.

Bruke støttebeinet

- Elsparkesykkelen har en innebygget støtte som lar deg parkere den uten å måtte lene den opp mot noe eller legge den sammen.
- Bruk støttebeinet ved å presse foten nedover inntil den låser seg i stilling. Len elsparkesykkelen så den hviler mot bakken. Ikke bruk støttebeinet på ujevne eller myke underlag.
- Støttebeinet kan frigjøres ved å bruke foten til å dytte den oppover og inn i karosseriet på elsparkesykkelen. Den låser seg på plass. Påse at støttebeinet er stuet riktig på plass før du kjører.
- Vær forsiktig når du utplasserer støttebeinet, da det kan forårsake skade hvis det brukes feil.

Lading

- Påse at batteriet som elsparkesykkelen er utstyrt med er riktig ladet før du følger instruksjonene nedenfor:
1. Koble ladeledningen til elsparkesykkelen ladeport. Bilde  8 på side 3 viser plasseringen av ladeporten på elsparkesykkelen.
 2. Sett laderens nettkabel i stikkkontakten.
 - Når du er koblet til batteriladeren, begynner batteriet å lade, og ladeindikatoren begynner å lyse rødt. Når ladingen er fullført, lyser ladelampen grønt.
 3. Koble fra batteriladeren ved fulladet og sett på gummiheften på elsparkesykkelen ladekontakt.

MERK:

- Hvis elsparkesykkelen ikke brukes regelmessig, er det anbefalt å lade batteriet hver måned.
- Ikke lad batteriet utendørs.
- Ikke lad hvis kabela eller elsparkesykkelen er våt.
- Ikke lad når elsparkesykkelen er påslått.
- Ikke bytt batteriet hvis omgivelsestemperaturen er under 1°C.

USB-ladekontakt

- For enkelhets skyld er det plassert en USB-ladekontakt på displaymodulen. Kontakten kan brukes ved å dra kontaktdekslet til en av sidene.
- USB-ladekontakten er utformet for at mobilenheten din skal kunde holdes ladet mens den brukes med elsparkesykkelen.

SHARP Life App

Legg til SHARP Life-appen til mobilenheten for å dra fordel av ekstrafunksjonene. Dette inkluderer:

- Hastighetsovervåking på enheten din.

- Endring av hastighet/avstandsenheter mellom kilometer og miles.
- Angi maksimal hastighet.
- Låse funksjonene på elsparkesykkelen.
- Aktivere fartsholderen.

Klikk på «**Legg til enhet**», når elsparkesykkelen er påslått og Bluetooth-ikonet blinker på displayet.

Enheden din skanner automatisk etter elsparkesykkelen. Påse at Bluetooth-funksjonen er aktivert på elsparkesykkelen. Tillat plasseringstjenester hvis det forespørres.

Når enheten er funnet, er Bluetooth-paringen utført.

Bruk en av metodene nedenfor for å legge til sparkesykkelen i appen:

1. Opprett grupper.
2. Fjern enheten fra forrige konto.
3. Når elsparkesykkelen slås på, trykker du hurtig på strømknappen 4 ganger.



<https://www.sharpconsumer.com/sharp-life-app>

Feilsøking

Elsparkesykkelen beveger seg ikke etter oppstart.

Årsak/tiltak

Bremsen har ikke gått skikkelig tilbake, dette forstyrrer bruken av strømforsyningen. / Manuell tilbakestilling av bremsen. Dette kan utføres ved å dytte bremsespaken tilbake til sin normale stilling.

Elsparkesykkelen beveger seg sakte eller ikke i det hele tatt.

Årsak/tiltak

Batterinivået er lavt. / Batteriet må byttes ut.

Motoren starter opp og slår av igjen.

Årsak/tiltak

Batterinivået er lavt. / Batteriet må byttes ut. Kontrolleren er skadet. / Kontrolleren må byttes ut. Batteritilkoblingen er løs. / Batteritilkoblingene må sjekkes.

Batteriet kan ikke lades, eller lader sakte.

Årsak/tiltak

Spenningen er feil. / Batteriet må byttes ut.

Batteriet lader ikke.

Batteriets levetid er passert. / Batteriet må byttes ut. Batteriladeren gir ikke strøm. / Bytt ut batteriladeren. Ladekabelen er skadet. / Bytt ut batteriladeren.

Feilkoder

Feilkoder kan dukke opp. Elsparkesykkelen stopper å virke under disse tilstandene.

- E0 – Kommunikasjonsfeil
- E1 – Unormal strøm
- E2 – Gassfeil
- E3 – Bremsesvikt
- E4 – MOS-feil/Overspenningsfeil
- E5 – Hall/motor-feil
- E6 – Motorfeil
- E7 – Lavspenningsfeil

Dersom du erfarer noen problemer som ikke kan løses, ber vi deg kontakte forhandleren din eller SHARPs kundestøtte.

Tekniske spesifikasjoner

Modell	EM-KS1A	EM-KS1B	EM-KS1C	EM-KS2A	EM-KS2B	EM-KS2C
Størrelse når ikke sammenlagt (B x H x D i mm)	470 x 1190 x 1065			470 x 1200 x 1180		
Størrelse når sammenlagt (B x H x D i mm)	470 x 455 x 1065			470 x 498 x 1180		
Hjulstørrelse (tommer)	8,5			10		
Fotplatestørrelse (B x L i mm)	162 x 460			160 x 483		
Fra fotplate til øverst på styret (mm)	1020			1025		
Fra bakke til fotplate (mm)	145			180		
Andre spesifikasjoner						
Bremsetype	Skivebrems / elektrisk brems / fotbrems			Skivebrems / elektrisk brems		
Motortype	børsteløs energibesparende motor					
Kjørehjul	Foran			Bak		
Maksimal stigningsvinkel (grader)	15°					
Makslast (kg)	120					
Makshastighet (km/time)	25	25	20	25	25	20
Motorkraft (watt)	350 W	250 W	350 W	350 W	250 W	350 W
Rekkevidde ved fulladet (km)	25			40		
Dekktrykk	–			2,5 bar (36psi)		
Hjultype	luftløse dekk			oppblåsbare dekk		
Vekt (kg)	16			18,3		
USB-ladekontakt	5 V; 0,5 A					
Batteri						
Batteritype (Ah)	18650-litiumbatteri					
Batterikapasitet (A/time)	6,6			10,4		
Batterispenning (volt)	36					
Batteri (watt)	237,6			374,4		
Ladetid (timer)	4 til 5			6 til 8		
Batterilader						
Effekt – lading	87 %					
Strømforbruk i ventemodus	Skal kunngjøres					
Modellnavn	FY0634201500					
Inngang	100 - 240 V AC, 50/60 Hz, 1,8 A (Maks)					
Type strømkontakt	«Åttetall»-type. Bly – C7, Lader – C8					
Effekt	42 V DC, 1,5 A					
Produsent og adresse	Shenzhen Fuyuandian Power Co., Ltd. 8F, A9 Bldg, Tiarui Industrial Park, Fuyong Town, Baoan District, Shenzhen, Guangdong, Kina					

Bluetooth	
Versjon	LE5.0 /BT7L 8.30
Maksimal strøm overført	10 dbm
Frekvensbånd	2,4 GHz
Tilkobling	Kunne ikke koble mobilenhet til elsparkesykkel for appfunksjonalitet
Standarder	Bluetooth®-ordmerket og -logoene er registrerte varemerker som eies av Bluetooth SIG. Inc.
Arbeidsmiljø	
Temperatur	-10 °C til +45 °C
Oppbevaringstemperatur	-10 °C til +25 °C
Relativ luftfuktighet	opptil 75 % RF

SOM EN DEL AV VÅRT ARBEID MED KONTINUERLIGE FORBEDRINGER FORBEHOLDER VI OSS RETTEN TIL Å ENDRE DESIGN OG SPESIFIKASJONER UTEN FORUTGÅENDE VARSEL.

Ważne środki ostrożności



Należy zapoznać się z niniejszymi instrukcjami bezpieczeństwa i wziąć pod uwagę poniższe ostrzeżenia zanim urządzenie zostanie uruchomione:



Ikona pioruna z grotem wewnątrz trójkąta równobocznego ostrzega użytkownika przed nieizolowanym „niebezpiecznym napięciem” w obudowie produktu, które może być na tyle wysokie, że stwarza ryzyko porażenia prądem.



Wykrzyknik wewnątrz trójkąta równobocznego powiadamia użytkownika o ważnych wskazówkach dotyczących obsługi i konserwacji (serwisowania) zawartych w instrukcji obsługi urządzenia.



Ten symbol oznacza, że produkt należy usuwać w sposób przyjazny dla środowiska, a nie z innymi odpadkami gospodarczymi.



Napięcie prądu przemiennego



Urządzenie klasy II

Żeby zapobiec pożarowi, zawsze trzymaj świece i inne źródła otwartego ognia z daleka od urządzenia.



WAŻNE: Należy się uważnie zapoznać z niniejszą instrukcją obsługi i zachować ją na przyszłość.

- Firma Sharp nie ponosi odpowiedzialności za obrażenia/skutki śmiertelne spowodowane nieprawidłowym wykorzystaniem urządzenia.
- Firma Sharp nie ponosi odpowiedzialności za nieprzestrzeżenie przez użytkownika lokalnych przepisów i ograniczeń.
- Podczas korzystania z e-hulajnogii należy zawsze przestrzegać lokalnych zasad ruchu drogowego oraz krajowego prawa i przepisów.
- Należy zawsze przestrzegać lokalnych ograniczeń prędkości. NIE WOLNO przekraczać prędkości dozwolonej dla e-hulajnogii.
- Należy zawsze nosić sprzęt ochronny podczas użytkowania e-hulajnogii.
- Podczas jazdy na e-hulajnodze należy zawsze mieć założony kask ochronny.
- Podczas jazdy należy zawsze trzymać obręcz uchwyty kierownicy, nie wolno prowadzić e-hulajnogii trzymając kierownicę tylko jedną ręką.
- Nie wolno jeździć przy brzydkiej pogodzie.
- Stań na podłożu e-hulajnogii oboma stopami.
- Nie wolno używać opisywanej e-hulajnogii do wykonywania sztuczek kaskaderskich ani niebezpiecznych manewrów. Opisywana hulajnoga jest przeznaczona do użytku domowego.
- Nie wolno przewozić osób ani przedmiotów, jak torby.
- Należy jeździć powoli w zatłoczonych miejscach.
- Przed użyciem e-hulajnogii należy upewnić się, że wszystkie śruby i mocowania są dokręcone i w dobrym stanie.
- Upewnij się, że składany wspornik wchodzi w szczelinę podczas rozkładania e-hulajnogii.
- Nie wolno jeździć po nierównych drogach, wodzie, oleju ani lodzie.

- Nie wolno lawirować wśród przechodniów na zatłoczonych ulicach ani wykonywać żadnych ruchów, które byłyby nieprzewidywalne dla innych osób.
- Nie wolno jeździć na e-hulajnodze niezgodnie z ograniczeniami wiekowymi obowiązującymi w danym kraju.
- Nie wolno jeździć na e-hulajnodze przekraczając ograniczenia prędkości dla e-hulajnogii obowiązujące w danym kraju.
- Nie wolno używać uszkodzonej e-hulajnogii.
- Nie wolno używać e-hulajnogii, jeśli bateria emituje dziwny zapach i/lub się nagrzewa.
- Jeśli płyn wycieka z e-hulajnogii, nie wolno jej używać, należy unikać z nią kontaktu i umieścić w miejscu niedostępnym dla dzieci.
- Przed użyciem należy upewnić się, że e-hulajnoga nie jest uszkodzona. Nie wolno jeździć, jeśli występują jakiegokolwiek uszkodzenia.
- Upewnij się, że przed użyciem dokładnie zapoznałeś się z niniejszą instrukcją obsługi e-hulajnogii.
- Dowiedz się jak należy jeździć na e-hulajnodze przed użyciem w przestrzeni publicznej.
- Opisywana hulajnoga można zidentyfikować po nazwie modelu i numerze seryjnym znajdującymi się na tabliczce znamionowej.
- Hulajnoga jest napędzana za pomocą silnika elektrycznego umieszczonego w kole napędowym.
- Na e-hulajnodze może jeździć tylko jedna osoba.
- Nie wolno modyfikować opisywanej hulajnogii w jakikolwiek sposób.
- Nie wolno stosować żadnych elementów ani akcesoriów, jeśli nie zostały zalecone lub zatwierdzone przez firmę SHARP.
- Należy jeździć e-hulajnogą po równych powierzchniach. Nie wolno przekraczać określonego nachylenia.
- Nadmierne eksploatacja skróci trwałość opisywanej e-hulajnogii.
- Uwaga: Hamulce i powiązane elementy mogą się nagrzewać podczas użytkowania. Nie wolno dotykać ich po użyciu.

Ostrzeżenia dotyczące baterii i ładowarki

- Nie wolno włączać e-hulajnogii podczas ładowania baterii.
- Po całkowitym naładowaniu baterii należy odłączyć przewód do ładowania.
- Wskaźnik baterii na wyświetlaczu pokaże poziom naładowania baterii.
- Jeśli wskaźnik poziomu naładowania baterii zacznie pulsować, należy przerwać jazdę i naładować baterię.
- Należy naładować baterię po każdym użyciu.
- Jeśli e-hulajnoga nie będzie używana przez dłuższy czas, należy naładować ją co najmniej raz w miesiącu. Należy pamiętać, że bateria nie ładowana przez dłuższy czas przejdzie w stan samoobrony i naładowanie jej nie będzie możliwe. W takim przypadku należy skontaktować się ze sprzedawcą urządzenia.
- Podczas ładowania należy podłączyć ładowarkę do gniazda ładowania przed podłączeniem do gniazdka elektrycznego w ścianie.
- Podczas ładowania wskaźnik ładowarki świeci się na czerwono; oznacza to, że ładowanie przebiega normalnie. Jeśli wskaźnik zacznie świecić na zielono, ładowanie zostało zakończone.
- Do ładowania baterii należy stosować wyłącznie oryginalną ładowarkę.
- Ładowarka wyposażona jest w funkcję ochrony przed nadmiernym naładowaniem: jeśli e-hulajnoga zostanie w 100% naładowana, ładowarka automatycznie zakończy ładowanie.
- Zużyte baterie i hulajnogii należy usuwać zgodnie z przepisami obowiązującymi w danym kraju.

Baterie

- Zachowaj prawidłową polaryzację, gdy montujesz baterie.
- Nie wystawiaj baterii na działanie wysokiej temperatury i nie umieszczaj ich w miejscach, których temperatura może gwałtownie wzrosnąć, np. w pobliżu ognia lub w bezpośrednim świetle słonecznym.



- Nie wystawiaj baterii na działanie nadmiernego ciepła, nie wrzucaj ich do ognia, nie rozmontowuj i nie próbuj ładować zwykłych baterii. Mogłoby to doprowadzić do wycieku lub wybuchu baterii.
- Wrzucenie baterii do ognia, mechaniczne zgniecenie lub pocięcie może doprowadzić do wybuchu.
- Pozostawienie baterii w otoczeniu o bardzo wysokiej temperaturze może spowodować wybuch lub wyciek łatwopalnego płynu lub gazu.
- Poddanie baterii działaniu wyjątkowo niskiego ciśnienia może doprowadzić do wybuchu lub wycieku łatwopalnego płynu lub gazu.
- **OSTRZEŻENIE:** W przypadku zastosowania nieprawidłowego typu baterii istnieje ryzyko wybuchu lub uszkodzenia urządzenia.
- Nigdy nie stosuj jednocześnie różnych baterii i nie łącz baterii nowych ze starymi.
- Nie używaj innych baterii niż wskazane w instrukcji.

Wymiana baterii

EM-KS1A

- Aby zdemontować baterię, zdejmij gumowy podnózek i wykręć sześć wkrętów z drewnianego podestu, a następnie odśrodkuj wkręty mocujących metalową płytkę. Następnie odłącz złącze baterii i wyjmij ją. Upewnij się, że zaciski baterii nie są zwarte. Zużyte baterie należy usuwać zgodnie z lokalnymi przepisami.

EM-KS2A

- Aby zdemontować baterię, zdejmij gumowy podnózek i odkręć jedenaste śrub mocujących, znajdujących się na metalowej płytce. Metalową płytkę można teraz zdjąć, aby odsłonić baterię. Następnie odłącz złącze baterii i wyjmij ją. Upewnij się, że zaciski baterii nie są zwarte. Zużyte baterie należy usuwać zgodnie z lokalnymi przepisami.

Usuwanie zużytego urządzenia i baterii

- Nie wyrzucaj niniejszego urządzenia do niesortowanych śmieci z gospodarstwa domowego. Oddaj je do wyznaczonego punktu odbioru w celu przetworzenia zgodnie z przepisami WEEE. W ten sposób oszczędzasz zasoby naturalne i chronisz środowisko.
- Większość państw UE posiada przepisy regulujące usuwanie baterii. Symbol recyklingu umieszczony na urządzeniach elektrycznych, opakowaniach i bateriach przypomina użytkownikom o konieczności prawidłowej utylizacji tych produktów. Użytkownicy powinni zgłaszać się do wyznaczonych punktów odbioru zużytych urządzeń i baterii. Więcej informacji możesz uzyskać od sprzedawcy lub lokalnych władz.



UWAGI:

- Do czyszczenia nie wolno stosować alkoholu ani innych rozpuszczalników, aby zrąca środki chemicznie nie uszkodziły lakieru na korpusie urządzenia ani jego wewnętrznych elementów konstrukcyjnych.
- Do czyszczenia hulajnogi nie wolno stosować strumienia wody pod wysokim ciśnieniem.
- E-hulajnogę należy regularnie czyścić.

Czyszczenie i konserwacja

- Jeśli e-hulajnoga nie będzie używana, należy przechowywać ją w suchym miejscu, aby uniknąć uszkodzenia elektronicznych elementów na skutek działania wilgoci.
- Nie wolno przechowywać e-hulajnogi na zewnątrz przez dłuższy czas. Spowodowałoby to narażenie urządzenia na nadmierne działanie promieni słonecznych oraz wysokiej lub niskiej temperatury, w rezultacie doprowadzając do uszkodzenia e-hulajnogi oraz przyspieszonego zużycia opon i baterii.
- Nie wolno dotykać tarczy hamulca bezpośrednio po użyciu hamulca hulajnogi elektrycznej, ponieważ istnieje zagrożenie poparzenia na skutek wysokiej temperatury!
- Regulacja hamulca tarczowego: Jeśli hamulec jest zbyt mocno naciągnięty, lekko poluzuj śrubę mocującą linkę hamulca tarczowego za pomocą dostarczonego w zestawie klucza imbusowego, aby zmniejszyć naciąg hamulca. Następnie nieco przedłuż położenie śruby linki hamulca w porównaniu z poprzednim położeniem. Jeśli hamulec jest zbyt słabo naciągnięty, przeprowadź odwrotną operację i wyreguluj linkę hamulca.
- W przypadku wykrycia na e-hulajnodze jakichkolwiek uszkodzeń nie wolno przechowywać jej w pomieszczeniu ze względu na potencjalne ryzyko pożaru.
- Jeśli wystąpią jakiegokolwiek problemy z obsługą lub konserwacją e-hulajnogi, skontaktuj się ze sprzedawcą urządzenia lub działem pomocy technicznej firmy SHARP.

Deklaracja zgodności CE i UKCA:

- Sharp Consumer Electronics Poland sp. z o.o. niniejszym oświadcza, że opisywana e-hulajnoga jest zgodna z zasadniczymi wymaganiami oraz innymi stosownymi postanowieniami dyrektywy RED 2014/53/UE, brytyjskich przepisów dotyczących urządzeń radiowych z 2017 roku i normy PN-EN 17128:2021-03
- Pełny tekst deklaracji zgodności UE jest dostępny pod linkiem www.sharpconsumer.com, a następnie należy przejść do sekcji pobierania posiadanego modelu i wybrać „CE Statements” (deklaracja zgodności CE).

Czyszczenie

- Podczas czyszczenia e-hulajnogi należy upewnić się, że została ona wyłączona, ładowarka baterii odłączona, a gniazdo ładowania na urządzeniu zasłonięte zaślepką.
- Do czyszczenia zaleca się użycie miękkiej i lekko nawilżonej ściereczki. W przypadku silnych zanieczyszczeń trudnych do usunięcia należy użyć szceteczki do zębów i kilkakrotnie przetrzeć, aby usunąć zanieczyszczenia. Po usunięciu plam należy użyć miękkiej i lekko nawilżonej ściereczki z odpowiednią ilością detergentu, aby usunąć pozostałości.

Zawartość opakowania:

- E-hulajnoga
- Instrukcja obsługi
- Karta gwarancyjna
- 1x klucz imbusowy
- 4x śruby kierownicy
- 1x ładowarka
- 1x przewód zasilający

Rozmieszczenie elementów

Zapoznaj się z rysunkami  1 i  2 na stronie 1.

1. Światło przednie
2. Dźwignia hamulca tylnego
3. Hak/zaczepek blokady składanego wspornika
4. Dźwignia blokady składanego wspornika
5. Koło przednie
6. Podpórka
7. Lokalizacja baterii
8. Podest
9. Blokada kierownicy
10. Światło tylne
11. Hamulec nożny
12. Silnik elektryczny
13. Hamulec tylny
14. Dzwonek
15. Wyświetlacz
16. Manetka przyspieszenia
17. Zaczepek blokady mechanizmu składania (*dotyczy modelu EM-KS2A*)

Wyświetlacz

Zapoznaj się z rysunkami  3 na stronie 2.

1. Poziom naładowania baterii
2. Światła włączone
3. Tryb prędkości
4. Tryb Bluetooth (do użytku z aplikacją)
5. Jednostki prędkości
6. Wskaźnik trybu ODO/TRIP
7. Szczegóły ODO/TRIP
8. Wskaźnik zasilania (pojawi się na wyświetlaczu na dwie sekundy po włączeniu)
9. Prędkość
10. Włącznik światel
11. Przycisk zasilania
12. Gniazdo ładowania USB

Tryb ODO/TRIP

Tryb ODO: całkowita odległość pokonana przez e-hulajnogę; tryb TRIP: informacje o pojedynczej podróży. Istnieje możliwość przełączania między trybem ODO i TRIP poprzez krótkie naciśnięcie przycisku zasilania.

Światła

Aby włączyć przednie i tylne światło, naciśnij i przytrzymaj włącznik światel przez kilka sekund. Aby wyłączyć światła, naciśnij i przytrzymaj włącznik światel przez kilka sekund.

UWAGA: Przednim i tylnym światłem nie można sterować niezależnie.

Tryb prędkości

Aby zmienić bieg, naciśnij szybko włącznik światel. Tryb prędkości zmienia się w górę, a następnie do dołu.

Maksymalna prędkość w poszczególnych trybach:

- Tryb spacerowy – 6 km/h

- Tryb prędkości średniej – 20 km/h
 - Tryb prędkości maksymalnej – 25 km/h
- Maksymalna prędkość w trybie prędkości maksymalnej wynosi 25 km/h. Należy pamiętać, że są to maksymalne prędkości, które można osiągnąć w poszczególnych trybach; e-hulajnoga nie będzie jeździć szybciej niż z prędkością określoną dla wybranego trybu prędkości.



Prędkość

Jednostki prędkości można zmienić w aplikacji.

Tempomat



Opisywana e-hulajnoga jest wyposażona w ogranicznik prędkości. Aby włączyć tempomat, po osiągnięciu żądanej prędkości przytrzymaj manetkę przyspieszenia przez dziewięć sekund. Po włączeniu tempomatu zostanie wyemitowany sygnał dźwiękowy. Aby wyłączyć tempomat, uruchom hamulec ręczny.

Montaż kierownicy

- Zgodnie z rysunkami  4 i  5 na stronie 2 zamontuj kierownicę za pomocą dostarczonego w zestawie klucza imbusowego. Należy to zrobić wyłącznie po rozpakowaniu produktu; kierownica nie musi być zdejmowana po zamontowaniu.
- Włóż kierownicę do wspornika kierownicy w sposób pokazany na rysunkach. Kierownica powinna być ustawiona w przedstawiony sposób. Podczas montażu kierownicy należy zachować ostrożność, aby nie wygiąć ani nie uszkodzić żadnych elementów.
- Upewnij się, że śruby nie są zbyt mocno dokręcone, a kierownica jest zabezpieczona i nie kołysze się po zakończeniu montażu.
- Upewnij się, że linka hamulca nie jest wygięta ani uszkodzona.

Rozkładanie i składanie e-hulajnogi

W jaki sposób rozłożyć?

Rozłóż e-hulajnogę postępując zgodnie z rysunkami  6 na stronie 3. Naciśnij tylny błotnik jedną ręką, a drugą unieś i ustaw prosto wspornik kierownicy. Zapoznaj się z rysunkiem  6, punkt 3. Ustawiony prosto wspornik nie przesuwa się dalej. Po zablokowaniu użyj dźwigni blokady mechanizmu składania, aby zamocować we właściwym położeniu. Dźwignia w pozycji zablokowanej powinna znajdować się jak najbliżej wspornika kierownicy. Zapoznaj się z rysunkiem  6, punkty 3 i 4.

W jaki sposób złożyć?

Złóż e-hulajnogę w celu przechowania postępując zgodnie z rysunkami  7 na stronie 3.

Unieś dźwignię blokady mechanizmu składania w sposób pokazany w punkcie 1, aby zwolnić wspornik kierownicy. Dociśnij wspornik kierownicy do dołu w sposób pokazany w punkcie 2, dopóki nie dotknie tylnego błotnika. Bez naciskania połącz go z hakiem na tylnym błotniku, w sposób pokazany w punkcie 3.

Należy pamiętać, że w modelu EM-KS2A zaczepek blokady mechanizmu składania znajduje się po stronie wyświetlacza, co powoduje, że prawidłowo ustawiony wspornik kierownicy jest nieco ukośny w stosunku do podestu.

Korzystanie z e-hulajnogi

Jazda

- Przed rozpoczęciem jazdy należy upewnić się, że jest to bezpieczne, a e-hulajnoga jest obsługiwana zgodnie z niniejszą instrukcją obsługi. Ważne jest nakładanie sprzętu ochronnego i utrzymanie hulajnogi w dobrym stanie.

- Jeśli używasz e-hulajnogi po raz pierwszy, przećwicz korzystanie z niej z dala od przestrzeni publicznej i nałóż sprzęt ochronny. Jeśli jesteś przekonany, że potrafisz korzystać z e-hulajnogi, możesz poruszać się w pobliżu innych ludzi i pojazdów.
- Podczas jazdy należy zawsze przestrzegać przepisów obowiązujących w danym kraju.
- Przed rozpoczęciem jazdy należy sprawdzić, czy hamulce, światła i opony prawidłowo działają, są prawidłowo wyregulowane i w dobrym stanie.

Aby bezpiecznie jeździć na e-hulajnodze:

- Upewnij się, że nałożyłeś odpowiedni sprzęt ochronny.
- Włącz zasilanie e-hulajnogi.
- Najpierw stań jedną nogą na podeście, a drugą ustawioną na ziemi odepchnij się do przodu i powoli naciskaj manetkę przyspieszenia.

UWAGA:

- Podczas przyspieszania pochyl się do tyłu, aby utrzymać równowagę. Podczas zwalniania zmień środek ciężkości pochylając się do przodu. Dzięki temu jazda będzie wygodniejsza i bardziej bezpieczna.

Hamowanie

- Aby prawidłowo zahamować, zwolnij manetkę przyspieszenia i uruchom hamulec tarczowy naciskając dźwignię hamulca na kierownicy. Użycie hamulca tarczowego spowoduje włączenie hamulca elektronicznego, a e-hulajnoga zwolni i zatrzyma się. W przypadku modelu KS1 można również użyć hamulca znajdującego się w tylnym błotniku.

UWAGA: Model KS2 nie posiada hamulca w tylnym błotniku.

Tryb spacerowy

- W trybie spacerowym wskaźnik hamulca będzie pulsował, sygnalizując, że hulajnoga porusza się powoli. Zmiana trybu na tryb prędkości średniej spowoduje, że wskaźnik hamulca przestanie pulsować.

Korzystanie z podpórki

- E-hulajnoga posiada wbudowaną podpórke, która umożliwia zaparkowanie e-hulajnogi bez konieczności opierania jej o cokolwiek ani składania w celu przechowania.
- Aby wykorzystać podpórke, naciśnij ją stopą do dołu, aż zablokuje się we właściwym położeniu. Pochyl e-hulajnogę w ten sposób, aby spoczywała na ziemi. Nie wolno używać podpórki na nierównych lub miękkich nawierzchniach.
- Aby zwolnić podpórke, popchnij ją stopą do góry i do korpusu hulajnogi. Podpórka zostanie zablokowana we właściwym położeniu. Przed rozpoczęciem jazdy należy upewnić się, że podpórka jest prawidłowo złożona.
- Podczas rozkładania podpórki należy zachować ostrożność, ponieważ nieprawidłowa obsługa może doprowadzić do obrażeń.

Ładowanie

- Upewnij się, że bateria zamontowana w e-hulajnodze jest prawidłowo naładowana postępując zgodnie z poniższymi wskazówkami:
1. Podłącz przewód ładowarki do gniazda ładowania w e-hulajnodze. Zapoznaj się z rysunkiem  8 na stronie 3, aby sprawdzić lokalizację gniazda ładowania w e-hulajnodze.
 2. Podłącz przewód zasilający ładowarki do gniazdka elektrycznego w ścianie.
 - Po podłączeniu do ładowarki rozpocznie się ładowanie baterii, a wskaźnik ładowania zacznie świecić na czerwono. Po zakończeniu ładowania wskaźnik ładowania zacznie świecić na zielono.
 3. Po pełnym naładowaniu baterii należy odłączyć ładowarkę i nałożyć gumową zaślepkę na gniazdo ładowania e-hulajnogi.

UWAGI:

- Jeśli hulajnoga nie jest regularnie używana, zalecane jest naładowanie baterii raz w miesiącu.
- Nie wolno ładować baterii na zewnątrz.
- Nie wolno ładować baterii, jeśli przewód lub hulajnoga są mokre.
- Nie wolno ładować baterii, jeśli hulajnoga jest włączona.

- Nie wolno ładować baterii, jeśli temperatura w pomieszczeniu spadnie poniżej 1°C.

Gniazdo ładowania USB

- Dla wygody użytkownika gniazdo ładowania USB znajduje się na module wyświetlacza. Aby uzyskać dostęp do gniazda, należy odciągnąć pokrywę na bok.
- Gniazdo ładowania USB umożliwia doładowanie urządzenia mobilnego podczas korzystania z e-hulajnogi.

SHARP Life Aplikacja

Dodaj aplikację SHARP Life na swoim urządzeniu mobilnym, aby korzystać z dodatkowych funkcji. W tym:

- Monitorowanie prędkości na swoim urządzeniu.
- Zmiana jednostek prędkości/odległości między kilometrami i milami.
- Ustawienie maksymalnej prędkości.
- Zablokowanie funkcji w e-hulajnodze.
- Aktywacja tempomatu.

Kliknij opcję „Add Device” (dodaj urządzenie), jeśli e-hulajnoga jest włączona, a na wyświetlaczu pulsuje symbol Bluetooth.

Urządzenie mobilne wyszuka automatycznie e-hulajnogę. Upewnij się, że funkcja Bluetooth jest włączona w e-hulajnodze. Zezwalaj na usługi lokalacyjne, jeśli jest to wymagane.

Po wyszukaniu urządzenia parowanie Bluetooth zostanie zakończzone.

Aby dodać hulajnogę do aplikacji, wykorzystaj jeden z poniższych sposobów:

1. Utwórz grupę.
2. Usuń urządzenie z poprzedniego konta.
3. Jeśli e-hulajnoga jest włączona, naciśnij szybko cztery razy przycisk zasilania.



<https://www.sharpconsumer.com/sharp-life-app>

Rozwiązywanie problemów

E-hulajnoga nie rusza z miejsca po uruchomieniu.

Przyczyna / rozwiązanie

Hamulec nie został całkowicie przywrócony, co powoduje przerwanie pracy źródła zasilania. / Ręcznie zresetuj hamulec. Można to przeprowadzić przesuwając dźwignię hamulca z powrotem do normalnego położenia.

E-hulajnoga porusza się z małą prędkością lub w ogóle nie rusza z miejsca.

Przyczyna / rozwiązanie

Niski poziom naładowania baterii. / Bateria wymaga wymiany.

Siłnik uruchamia się i wyłącza.

Przyczyna / rozwiązanie

Niski poziom naładowania baterii. / Bateria wymaga wymiany. Sterownik jest uszkodzony. / Sterownik wymaga wymiany. Podłączenie baterii jest luzne. / Należy sprawdzić podłączenie baterii.

Baterii nie można naładować lub ładuje się powoli.

Przyczyna / rozwiązanie

Nieprawidłowe napięcie. / Bateria wymaga wymiany.

Bateria się nie ładuje.

Cykl trwałości baterii dobiegł końca. / Bateria wymaga wymiany.

Ładowarka baterii nie dostarcza energii elektrycznej. / Wymień ładowarkę baterii.

Przewód ładowania jest uszkodzony. / Wymień ładowarkę baterii.

Kody błędów

Istnieje możliwość wyświetlenia kodów błędów. W tych warunkach e-hulajnoga przestanie działać.

E0 – błąd komunikacji

E1 – nieprawidłowe natężenie prądu

E2 – usterka manetki przyspieszenia

E3 – usterka hamulca

E4 – usterka układu MOS / przeciążenie prądowe

E5 – usterka Hall / silnika

E6 – usterka silnika

E7 – błąd niskiego napięcia

W przypadku wystąpienia jakichkolwiek problemów, których nie można rozwiązać, należy skontaktować się ze sprzedawcą urządzenia lub działem pomocy technicznej firmy SHARP.

Dane techniczne

Model	EM-KS1A	EM-KS1B	EM-KS1C	EM-KS2A	EM-KS2B	EM-KS2C
Wymiary rozłożonej hulajnogi (szer. x wys. x gł.) [mm]	470 x 1190 x 1065			470 x 1200 x 1180		
Wymiary złożonej hulajnogi (szer. x wys. x gł.) [mm]	470 x 455 x 1065			470 x 498 x 1180		
Rozmiar kół [cale]	8,5			10		
Wymiary podestu (szer. x dł.) [mm]	162 x 460			160 x 483		
Wysokość od podestu do górnej części kierownicy [mm]	1020			1025		
Wysokość od ziemi do podestu [mm]	145			180		
Inne parametry techniczne						
Typ hamulców	hamulec tarczowy / hamulec elektryczny / hamulec nożny			hamulec tarczowy / hamulec elektryczny /		
Typ silnika	Bezszczotkowy, energooszczędny silnik					
Koło napędowe	Przód			Tył		
Maksymalny kąt wspinania [stopnie]	15°					
Maksymalne obciążenie [kg]	120					
Maksymalna prędkość [km/h]	25	25	20	25	25	20
Moc silnika [W]	350 W	250 W	350 W	350 W	250 W	350 W
Zasięg po pełnym naładowaniu [km]	25			40		
Ciśnienie w oponach	-			2,5 bara (36 psi)		
Typ kół	opona o strukturze plastra miodu			opona nadmuchiwana		
Masa [kg]	16			18,3		
Gniazdo ładowania USB	5 V; 0,5 A					
Bateria						
Rodzaj baterii [Ah]	bateria litowa 18650					
Pojemność baterii [A/h]	6,6			10,4		
Napięcie baterii	36					
Bateria (pobór mocy w watach)	237,6			374,4		
Czas ładowania [godziny]	od 4 do 5			od 6 do 8		
Ładowarka baterii						
Wydajność – ładowanie	87%					
Pobór mocy w trybie czuwania	b.d.					
Nazwa modelu	FY0634201500					
Wejście	od 100 do 240 V~, 50/60 Hz, 1,8 A (maks.)					
Typ złącza sieciowego	Gniazdo "Figure 8" przewód – C7, ładowarka – C8					
Wyjście	42 V (prąd stały), 1,5 A					
Producent i adres	Shenzhen Fuyuandian Power Co., Ltd. 8F, A9 Bldg, Tiarui Industrial Park, Fuyong Town, Baoan District, Shenzhen, Guangdong, China					

Bluetooth	
Wersja	LE5.0 /BT7L 8.30
Maksymalny poziom przekazywanej mocy	10 dBm
Pasma częstotliwości	2,4 GHz
Gniazdo podłączeniowe	Służy do połączenia urządzenia mobilnego z e-hulajnogą w celu uzyskania funkcjonalności aplikacji
Standardy	Nazwa i logo Bluetooth® są zarejestrowanymi znakami handlowymi firmy Bluetooth SIG., Inc.
Środowisko pracy	
Temperatura	od -10°C do +45°C
Temperatura przechowywania	od -10°C do +25°C
Wilgotność względna	do 75% RH

ZGODNIE Z NASZĄ POLITYKĄ CIĄGŁEGO UDOSKONALANIA PRODUKTÓW ZASTRZEGAMY SOBIE PRAWO DO MODYFIKOWANIA KONSTRUKCJI I DANYCH TECHNICZNYCH PRODUKTU BEZ POWIADAMIANIA.

Instruções de segurança importantes



Por favor, leia estas instruções de segurança importantes e respeite os seguintes avisos antes de pôr o aparelho em funcionamento:



O flash que pisca com o símbolo da ponta de uma seta, dentro de um triângulo equilátero, é suposto ser um alerta para o utilizador da presença de "tensão perigosa" não isolada no compartimento do produto e que pode ter uma magnitude suficiente para consistir num risco de choque elétrico para alguém.



O ponto de exclamação dentro de um triângulo equilátero é suposto ser um alerta para o utilizador da presença de instruções importantes de funcionamento e manutenção (assistência técnica) no material que acompanha o eletrodoméstico.



Este símbolo significa que o produto deve ser descartado do modo mais benéfico para o ambiente e não junto com lixo doméstico.

~ Tensão CA



Equipamento de Classe II

De modo a prevenir incêndios, mantenha velas e outras chamas abertas sempre longe deste produto.



IMPORTANTE: Leia o seguinte com atenção e mantenha para referência futura.

- A Sharp não se responsabiliza por lesões/morte provocados pelo uso incorreto.
- A Sharp não se responsabiliza pelo facto do utilizador não seguir as leis e restrições locais.
- Quando usar a sua e-trotinete cumpra sempre as regras de trânsito locais e as leis e regulamentos nacionais.
- Respeite sempre o limite de velocidade local. NÃO ultrapasse o limite de velocidade com a sua e-trotinete.
- Use sempre equipamento de proteção seguro quando andar.
- Use sempre um capacete de segurança quando andar na e-trotinete.
- Use sempre com as duas mãos nas pegas, nunca ande só com uma mão.
- Não ande com mau tempo.
- Esteja na plataforma da e-trotinete com os dois pés.
- Não use esta e-trotinete para efetuar acrobacias ou manobras perigosas. Esta trotinete foi projetada para uso doméstico.
- Não transporte pessoas ou objetos, como sacos.
- Ande devagar em locais com muitas pessoas.
- Antes de usar, certifique-se de que todos os parafusos estão apertados e normais.
- Certifique-se de que a haste de dobrar entra na ranhura quando abrir a e-trotinete.
- Não ande em estradas irregulares, água, óleo ou gelo.
- Não ande no meio do trânsito, nem faça movimentos imprevisíveis para as outras pessoas.

- Não ande na e-trotinete quando houver limites de idade fora do país.
- Não ande na e-trotinete acima da velocidade legal do país para e-tro- netes.
- Não use a e-trotinete quando estiver estragada.
- Não use a e-trotinete quando a bateria emitir um odor estranho e/ou ficar quente.
- Não use a e-trotinete quando sair líquido desta. Evite o contacto e coloque-a fora do alcance das crianças.
- Antes de usar, certifique-se de que a e-trotinete não está danificada. Não use se houver algum dano.
- Certifique-se de que lê este Manual do Utilizador todo antes de usar a e-trotinete.
- Aprenda a andar na e-trotinete antes de a usar num espaço público.
- Esta trotinete pode ser identificada pelo modelo e número de série situado na placa de classificação.
- A propulsão é feita através de um motor elétrico situado no volante.
- Apenas uma pessoa pode andar na e-trotinete.
- Não altere esta trotinete de modo nenhum.
- Não use nenhuma peça ou acessórios, a menos que os recomendados e aprovados pela SHARP.
- Ande na e-trotinete em superfícies planas. Não ultrapasse a inclinação especificada.
- A utilização excessiva irá reduzir a vida útil desta e-trotinete.
- Atenção, os travões e peças associadas podem ficar quentes durante a utilização. Não toque depois de usar.

Avisos da bateria e do carregador

- Não ligue a e-trotinete enquanto estiver a carregar.
- Depois da bateria estar totalmente carregada, desligue o cabo de carregamento.
- O indicador da bateria no mostrador apresentará a vida útil da bateria.
- Se o indicador de carregamento da bateria piscar no mostrador, pare de andar e carregue a bateria.
- Carregue a bateria após cada utilização.
- Se a e-trotinete não for usada durante um período prolongado, carregue-a pelo menos uma vez por mês. Tenha em conta que se a bateria não for carregada durante muito tempo, entrará no estado de autoproteção e não conseguirá ser carregada. Nesse caso, contacte o seu revendedor.
- Quando carregar, ligue o carregador à porta de carregamento antes de o ligar à tomada da parede..
- Quando carregar, a luz indicadora do carregador fica vermelha. Isto significa que o carregamento é normal. Quando a luz indicadora ficar verde, o carregamento terminou.
- Use apenas o carregador original para carregar a bateria.
- O carregador tem uma função de proteção contra sobrecarga. Se a e-trotinete estiver 100% carregada, o carregador parará automaticamente de carregar.
- Elimine as pilhas e as trotinetes em conformidade com as normas aplicáveis no seu país.

Pilhas

- Observe a polaridade correta ao inserir as pilhas.
- Não exponha as pilhas a temperaturas elevadas e não as coloque em locais onde a temperatura possa aumentar rapidamente, por ex., perto de fogo ou à luz solar direta.
- Não exponha as pilhas a calor radiante excessivo, não as atire para o fogo, não as desmonte e não tente carregar baterias não recarregáveis; estas podem vaziar ou explodir.
- A eliminação de uma pilha para o foto ou esmagar ou cortar mecanicamente uma pilha pode provocar uma explosão.
- Deixar uma pilha num ambiente envolvente com uma temperatura excessivamente alta pode provocar uma explosão ou o vazamento de líquido ou gás inflamável.



- Uma pilha sujeita a pressão do ar extremamente baixa pode provocar uma explosão ou o vazamento de líquido ou gás inflamável.
- **ATENÇÃO:** Se for usado um tipo incorreto de pilhas, há o risco de explosão ou danos no equipamento.
- Nunca use pilhas diferentes em conjunto, nem misture novas com velhas.
- Não use pilhas que não sejam as especificadas.

Remover a bateria

EM-KS1A

- Para remover a bateria, retire o tapete do pé de borracha, remova os 6 parafusos da plataforma de madeira e em seguida os 10 parafusos que prendem a placa metálica. Desligue o conector da bateria e remova. Certifique-se de que os terminais da bateria não fizeram curto-circuito. Elimine a bateria como exigido pelas normas locais.

EM-KS2A

- Para remover a bateria, retire o tapete do pé de borracha e retire os 11 parafusos de retenção da placa metálica. Agora a placa pode ser retirada para mostrar a bateria. Desligue o conector da bateria e remova. Certifique-se de que os terminais da bateria não fizeram curto-circuito. Elimine a bateria como exigido pelas normas locais.

Eliminação do equipamento e das pilhas

- Não elimine este produto ou as pilhas como lixo municipal não segregado. Devolva-o no ponto de recolha para reciclagem de REEE designado de acordo com a legislação local. Ao fazê-lo estará a ajudar a conservar recursos e a proteger o ambiente.
- A maioria dos países da UE tem regulamentos legais sobre a eliminação de pilhas. O símbolo de reciclar aparece no equipamento elétrico, na embalagem e nas pilhas para relembrar os utilizadores de que têm de os eliminar de forma correta. Os utilizadores devem usar as unidades de devolução de equipamento e pilhas usados. Contacte o seu revendedor ou as autoridades locais para mais informações.



Declaração CE e UKCA:

- Pelo presente, a Sharp Consumer Electronics Poland sp. z o.o. declara que esta e-trotinete encontra-se em conformidade com os requisitos essenciais e outras disposições relevantes da Diretiva RED 2014/53/EU, dos Regulamentos de Equipamento de Rádio 2017 do Reino Unido e PN-EN 17128: 2021-03
- O texto completo da declaração de conformidade da UE encontra-se disponível no link www.sharpconsumer.com, entrando na secção de transferências do seu modelo e selecionando "Declarações CE".

Limpeza

- Quando limpar a sua e-trotinete, certifique-se de que esta está desligada, que o carregador foi desligado e que a porta de carregamento no dispositivo está tapada com a cobertura
- Recomenda-se a utilização de um pano macio levemente umedecido. Caso haja manchas de sujidade difíceis de limpar, use uma escova de dentes e escove várias vezes para as remover. Depois de remover a mancha, use um pano macio levemente humedecido com uma quantidade de detergente adequada para remover os resíduos.

NOTAS:

- Não use álcool ou outros diluentes para evitar que produtos químicos abrasivos danifiquem a pintura na superfície da estrutura e as suas peças estruturais internas.
- Não use jatos de água de alta pressão para limpar a trotinete.
- Limpe a e-trotinete regularmente

Cuidados e manutenção

- Quando não usar a e-trotinete, guarde-a num ambiente seco para evitar danos nas peças eletrónicas por humidade.

Conteúdo da caixa:

- E-trotinete
- Manual do utilizador
- Cartão de garantia
- 1 x Chave Allen
- 4 x Parafusos do guiador
- 1 x Carregador
- 1 x Cabo de alimentação

Localização das peças

Veja as imagens 1 e 2 na página 1.

1. Luz dianteira
2. Alavanca do travão de trás
3. Gancho/pega de bloqueio da haste de dobrar
4. Alavanca de bloqueio da haste
5. Roda da frente
6. Suporte
7. Localização da bateria
8. Plataforma do pé
9. Bloqueio do guiador
10. Luz traseira
11. Travão de pé
12. Motor elétrico
13. Travão de trás
14. Campainha
15. Mostrador
16. Acelerador
17. Pega de bloqueio da dobra (**APENAS EM-KS2A**)

Mostrador

Veja as imagens 3 na página 2.

1. Nível da bateria
2. Luzes ligadas
3. Modo de velocidade
4. Modo de Bluetooth (para usar com a aplicação)
5. Unidade de velocidade
6. Indicador do modo ODO / TRIP
7. Detalhes ODO / TRIP
8. Power (isto aparecerá no mostrador durante uns 2 segundos depois de ligar)
9. Velocidade
10. Botão de luz
11. Botão de ligar
12. Tomada de carregamento USB

Odo/Trip

Odo apresentará a distância total percorrida pela e-trotinete. A informação Trip indica a distância de uma viagem individual. É possível alternar entre Odo e Trip carregando levemente no botão de ligar.

Luzes

Para ligar as luzes dianteira e traseira, carregue no botão de luz durante uns segundos. Para desligar as luzes, carregue no botão durante uns segundos.

NOTA: As luzes dianteira e traseira não podem ser controladas em separado.

Modo de velocidade

Para mudar a mudança, carregue rapidamente no botão da luz. O modo de velocidade com alteração irá aumentar e depois diminuir.

Velocidade máxima em cada modo:

- Modo de passeio - 6km/h
- Modo médio - 20km/h

- Modo máximo - 25km/h

A velocidade máxima no modo máximo é 25 km/h.

Tenha em conta que estas são as velocidades máximas obtidas em cada modo de velocidade. A e-trotinete não andarà mais depressa do que estas velocidades no modo de velocidade selecionado.

Velocidade

As unidades de velocidade podem ser alteradas na aplicação.

Piloto automático

A sua e-trotinete vem equipada com um piloto automático. Para o ativar, quando alcançar a velocidade desejada, mantenha o controlo do acelerador de polegar durante 9 segundos. Quando o piloto automático for ativado, ouvir-se-á um sinal sonoro. Para desativar o piloto automático, acione o travão de mão.

Montar o guiador

- Guiando-se pelas imagens 4 e 5 da página 2, monte o guiador com a chave de Allen fornecida. Isto só pode ser feito quando o produto já tiver sido retirado da caixa. Depois de presas, as barras do guiador não precisam de ser removidas.
- Insira as pegas do guiador na haste do guiador, como indicado nas imagens. As pegas do guiador têm de estar na posição apresentada. Quando montar o guiador, tenha cuidado para não dobrar ou partir nenhuma peça.
- Certifique-se de que os parafusos não estão excessivamente apertados e que o guiador está seguro e não oscila depois de montado.
- Certifique-se de que o cabo do travão não está dobrado ou danificado.

Fechar e abrir a e-trotinete

Como abrir?

Veja as imagens 6 na página 3 de abrir a e-trotinete.

Empurre o para-lamas de trás com uma mão e use a outra para levantar a haste do guiador de modo a ficar direita. Veja a imagem 6 passo 3. Quando estiver direita, não se vai mover mais. Assim que bloquear, use a alavanca de bloqueio de dobrar para a manter no lugar. Esta alavanca deve estar o mais perto possível da haste do guiador quando na posição bloqueada. Ver imagem 6 passo 3 e 4.

Como fechar?

Veja as imagens 7 na página 3 de fechar a e-trotinete para armazenar.

Levante a alavanca de bloqueio de dobrar como apresentado no passo 1 para soltar a haste do guiador. Empurre a haste do guiador para baixo como indicado no passo 2 até tocar no para-lamas de trás. Empurre para baixo para esta se ligar ao gancho no para-lamas de trás, como indicado no passo 3.

Tenha em conta que na EM-KS2A a pega de bloqueio de dobrado situa-se num lado do mostrador e isto faz com que a haste do guiador fique ligeiramente na diagonal em relação à plataforma do pé quando posicionada corretamente.

Usar a e-trotinete

Andar

- Antes de andar, certifique-se de que é seguro fazê-lo e que a e-trotinete está a ser usada em conformidade com este manual do utilizador. É importante usar equipamento de segurança e que a trotinete esteja em bom estado.
- Se estiver a usar a e-trotinete pela primeira vez, treine a utilização longe de espaços públicos e use equipamento de segurança. Quando tiver

confiança para usar a e-trotinete, pode usá-la perto de outras pessoas e veículos.

- Quando andar, siga sempre os requisitos legais do seu país.
- Antes de andar, verifique que os travões, luzes e pneus estão a funcionar, devidamente ajustados e em bom estado.

Para andar com segurança na e-trotinete:

- Certifique-se de que está a usar equipamento de segurança adequado.
- Ligue a e-trotinete.
- Coloque primeiro um pé no descanso do pé e o outro no chão, empurre a trotinete para andar para a frente e carregue levemente no acelerador.

NOTA:

- Quando acelerar, incline-se para trás para manter o centro da gravidade. Quando desacelerar, mova o centro da gravidade inclinando-se para a frente. Isto tornará a viagem mais confortável e segura.

Travar

- Para travar devidamente, solte o acelerador e acione o travão de disco apertando a alavanca de travagem na barra do guiador. Ao usar o travão de disco, o travão eletrónico também funcionará e a trotinete irá desacelerar e parar. É também possível usar o travão do para-lamas na KS1.

NOTA: o modelo KS2 não tem um travão no para-lamas de trás.

Modo de passeio

- No modo de passeio, a luz do travão irá piscar para indicar que a trotinete está a andar lentamente. Quando mudar para o modo médio, a luz do travão deixará de piscar.

Usar o descanso

- A e-trotinete tem um descanso incorporado que permite estacioná-la sem ter de a encostar a nada ou sem ter de fechar-se para guardar.
- Para usar o descanso, use o pé para empurrá-lo para baixo até bloquear no sítio. Incline a e-trotinete para esta se apoiar no chão. Não use o descanso em superfícies irregulares ou macias.
- Para fechar o descanso, use o pé para puxá-lo para cima, para dentro da estrutura da trotinete. Este irá bloquear-se no lugar. Certifique-se de que o descanso está devidamente fechado antes de andar.
- Tenha cuidado ao usar o descanso, pois este pode provocar lesões quando usado de forma incorreta.

Carregar

- Certifique-se de que a bateria encaixada na e-trotinete é devidamente carregada seguindo as instruções em baixo:

1. Ligue o carregador à porta de carregamento da e-trotinete. Veja a imagem  8 na página 3 para saber onde está a porta de carregamento da e-trotinete.
2. Ligue o carregador de alimentação à tomada elétrica da parede.
- Quando ligar ao carregador da bateria, esta começará a carregar-se e o indicador de carga ficará vermelho. Quando o carregamento estiver completo, o indicador de carga ficará verde.
3. Desligue o carregador da bateria quando esta estiver totalmente carregada e volte a colocar a tampa de borracha na tomada de carregamento da e-trotinete.

NOTAS:

- Se a trotinete não estiver a ser usada regularmente, recomenda-se que se carregue a bateria todos os meses.
- Não carregue a bateria no exterior.
- Não carregue se o cabo ou a trotinete estiverem molhados.
- Não carregue quando a trotinete estiver ligada.
- Não carregue a bateria quando a temperatura ambiente estiver inferior a 1°C.

Tomada de carregamento USB

- Para sua comodidade, há uma tomada de carregamento USB situada no módulo do mostrador. Para aceder à tomada, puxe a cobertura da tomada para o lado.

- A tomada de carregamento USB foi projetada para permitir que o seu dispositivo móvel esteja carregado enquanto estiver a usar a e-trotinete.

SHARP Life Aplicação

Adicione a aplicação SHARP Life ao seu dispositivo móvel para começar a desfrutar dos benefícios das funcionalidades adicionais. Isto inclui:

- Controlo da velocidade no dispositivo.
- Alternar as unidades de velocidade/distância entre quilómetros e milhas.
- Definir a velocidade máxima.
- Bloquear as funções da e-trotinete.
- Ativar o piloto automático.

Clique em **"Adicionar dispositivo"** quando a e-trotinete estiver ligada e o ícone de Bluetooth piscar no mostrador.

O seu dispositivo começará a procurar automaticamente a e-trotinete.

Certifique-se de que a função de Bluetooth está ativada na e-trotinete. Se pedido, permita os serviços de localização.

Assim que o dispositivo for encontrado, o emparelhamento de Bluetooth está completo.

Para adicionar a trotinete à aplicação, use um dos métodos seguintes:

1. Criar grupos.
2. Remover o dispositivo de contas anteriores.
3. Quando a e-trotinete estiver ligada, carregue no botão de ligar rapidamente 4 vezes .



<https://www.sharpconsumer.com/sharp-life-app>

Resolução de problemas

A e-trotinete não se move depois de iniciar.

Causa / Ação

O travão não se recuperou totalmente, isto irá interromper a alimentação elétrica do funcionamento. / Reponha manualmente o travão. Isto pode ser feito empurrando a alavanca do travão de volta para a posição normal.

A e-trotinete move-se a uma velocidade baixa ou não se move de todo.

Causa / Ação

A bateria está fraca. / A bateria precisa de ser substituída.

O motor inicia-se e desliga-se outra vez.

Causa / Ação

A bateria está fraca. / A bateria precisa de ser substituída.

O controlador está danificado. / O controlador precisa de ser substituído.

A ligação da bateria está solta. / É necessário verificar as ligações da bateria.

A bateria não carrega ou carrega lentamente.

Causa / Ação

A voltagem é incorreta. / A bateria precisa de ser substituída.

A bateria não carrega.

A vida útil da bateria chegou ao fim. / A bateria precisa de ser substituída.

O carregador da bateria não transmite energia. / Substitua o carregador da bateria.

A ligação de carregamento está danificada. / Substitua o carregador da bateria.

Códigos de erro

É possível serem apresentados códigos de erro. A e-trotinete deixará de funcionar nestas situações.

E0 – Erro de comunicação

E1 – Corrente anormal

E2 – Falha do acelerador

E3 – Falha do travão

E4 – Falha MOS / Falha de sobrecorrente

E5 – Falha do hall / motor

E6 – Falha do motor

E7 – Erro de baixa voltagem

Caso ocorram alguns problemas que não consigam ser resolvidos, contacte o seu revendedor ou o apoio ao cliente SHARP.

Especificações técnicas

Modelo	EM-KS1A	EM-KS1B	EM-KS1C	EM-KS2A	EM-KS2B	EM-KS2C
Tamanho aberta (L x A x C em mm)	470 x 1190 x 1065			470 x 1200 x 1180		
Tamanho fechada (L x A x C em mm)	470 x 455 x 1065			470 x 498 x 1180		
Tamanho da roda (polegadas)	8,5			10		
Tamanho da plataforma do pé (L x C em mm)	162 x 460			160 x 483		
Da plataforma do pé até ao cimo do guiador (mm)	1020			1025		
Do chão até à plataforma do pé (mm)	145			180		
Outras especificações						
Tipo de travão	Travão de disco / Travão de desligar / Travão de pé			Travão de disco / Travão de desligar		
Tipo de motor	motor sem escovas de poupança de energia					
Volante	Frente			Trás		
Ângulo máximo de subida (graus)	15°					
Carga máxima (kg)	120					
Velocidade máxima (km/hora)	25	25	20	25	25	20
Potência do motor (Watts)	350 W	250 W	350 W	350 W	250 W	350 W
Alcance com bateria cheia (km)	25			40		
Pressão dos pneus	-			2,5 bar (36psi)		
Tipo de roda	pneu alveolar			pneu insuflável		
Peso (kg)	16			18,3		
Tomada de carregamento USB	5 V; 0,5 A					
Bateria						
Tipo de bateria (Ah)	Bateria de lítio 18650					
Capacidade da bateria (A/hora)	6,6			10,4		
Bateria (voltagem)	36					
Bateria (potência em watts)	237,6			374,4		
Duração do carregamento (Horas)	4 a 5			6 a 8		
Carregador da bateria						
Eficiência - carregamento	87%					
Potência em espera (Standby)	TBA					
Nome do modelo	FY0634201500					
Entrada	100 - 240 V CA, 50/60 Hz, 1,8 A (Máx.)					
Tipo de ligação à alimentação	Tipo "Figura 8". Ligação - C7, Carregador - C8					
Saída	42 V CC, 1,5 A					
Produtor e endereço	Shenzhen Fuyuandian Power Co., Ltd. 8F, A9 Bldg, Tiarui Industrial Park, Fuyong Town, Baoan District, Shenzhen, Guangdong, China					

Bluetooth	
Versão	LE5.0 /BT7L 8,30
Potência máxima transmitida	0 dbm
Bandas de frequência	2,4 GHz
Ligação	Usado para ligar um dispositivo móvel à e-trotinete para usar a aplicação
Padrões	A marca verbal e o logo Bluetooth® são marcas registradas propriedade da Bluetooth SIG, Inc.
Ambiente de trabalho	
Temperatura	-10 °C a +45 °C
Temperatura de armazenamento	-10 °C a +25 °C
Humidade relativa	Até 75% RH

COMO PARTE DA POLÍTICA DE MELHORIAS CONTÍNUAS, RESERVAMO-NOS O DIREITO DE ALTERAR O DESIGN E AS ESPECIFICAÇÕES SEM AVISO PRÉVIO.

Instrucțiuni importante de siguranță



Citiți aceste instrucțiuni de siguranță și respectați următoarele avertismente înainte de a utiliza aparatul:



Simbolul trăsnetului cu săgeată într-un triunghi echilateral este menit să avertizeze utilizatorul în privința prezenței „tensiunii periculoase” neizolate în carcasa produsului, care poate fi suficient de mare ca să constituie un risc de electrocutare pentru persoane.



Punctul de exclamație într-un triunghi echilateral este menit să avertizeze utilizatorul în privința prezenței unor instrucțiuni importante de utilizare și întreținere (service) din documentația care însoțește aparatul.



Acest simbol înseamnă că produsul trebuie eliminat în mod ecologic și nu împreună cu gunoii menajer.



Tensiune CA



Echipament Clasa II

Pentru a preîntâmpina incendiile, țineți întotdeauna lumânările și alte surse de flacără deschisă departe de acest produs.



IMPORTANT: Citiți următoarele cu atenție și păstrați manualul pentru consultări ulterioare.

- Sharp nu este răspunzător pentru vătămări/decese cauzate de utilizarea necorespunzătoare.
- Sharp nu este răspunzător în cazul în care utilizatorul nu respectă legile și restricțiile locale.
- Respectați mereu regulile de circulație locale și legile și reglementările naționale atunci când utilizați trotineta electrică.
- Respectați întotdeauna limita locală de viteză. NU depășiți limita de viteză a trotinetei dvs.
- Purtați întotdeauna echipament de protecție când o utilizați.
- Purtați întotdeauna cască de protecție când conduceți trotineta electrică.
- Mergeți întotdeauna cu ambele mâini ținând mânerul, niciodată cu o singură mână.
- Nu circulați cu trotineta pe vreme rea.
- Stați cu ambele picioare pe platforma trotinetei.
- Nu utilizați această trotineta pentru a efectua cascadorii sau manevre periculoase. Această trotineta este concepută pentru uz casnic.
- Nu transportați persoane sau obiecte precum genți.
- Conduceți încet în locuri aglomerate.
- Asigurați-vă că toate suruburile și elementele de fixare sunt strânse și normale înainte de utilizare.
- Asigurați-vă că bara pliabilă intră în fantă atunci când deschideți trotineta electrică.
- Nu circulați cu trotineta pe drumuri denivelate, pe apă, ulei sau gheață.
- Nu treceți prin trafic și nu faceți mișcări care sunt imprevizibile pentru alte persoane.

- Nu circulați cu trotineta electrică dacă sunteți în afara limitelor de vârstă ale țării.
- Nu circulați cu trotineta electrică peste limita legală de viteză pentru trotinetele electrice.
- Nu utilizați trotineta electrică dacă este deteriorată.
- Nu utilizați trotineta electrică dacă bateria emite un miros ciudat și/sau se încălzește.
- Nu utilizați trotineta electrică dacă se scurge lichid din ea, evitați contactul și puneți-o într-un loc în care să nu fie la îndemâna copiilor.
- Înainte de utilizare, asigurați-vă că trotineta electrică nu este deteriorată. Nu circulați cu ea dacă este deteriorată.
- Asigurați-vă că citiți acest Manual de utilizare în integralitate înainte de a folosi trotineta electrică.
- Învățați cum să conduceți trotineta electrică înainte de a o folosi în spații publice.
- Această trotineta electrică poate fi identificată prin modelul și numărul de serie situate pe plăcuța cu specificații.
- Propulsia se face printr-un motor electric situat în roata motoare.
- Doar o persoană poate circula pe trotineta electrică.
- Nu modificați în niciun fel această trotineta.
- Nu utilizați piese sau accesorii decât dacă sunt recomandate sau aprobate de SHARP.
- Circulați cu trotineta electrică pe suprafețe plane. NU depășiți înclinația specificată.
- Utilizarea excesivă va reduce durata de viață a acestei trotinete electrice.
- Atenție, frânela și piesele asociate pot deveni fierbinți în timpul utilizării. Nu le atingeți după utilizare.

Avertismente privind bateria și încărcătorul

- Nu porniți trotineta electrică în timp ce se încarcă.
- După ce bateria este complet încărcată, deconectați cablul de încărcare.
- Indicatorul bateriei de pe afișaj va indica durata de viață a bateriei.
- Dacă indicatorul de încărcare a bateriei clipește pe afișaj, nu mai circulați cu trotineta și încărcați bateria.
- Încărcați bateria după fiecare utilizare.
- Dacă trotineta electrică nu este utilizată o perioadă lungă de timp, încărcați-o cel puțin o dată pe lună. Rețineți că dacă bateria nu este încărcată o perioadă lungă de timp, aceasta va intra într-o stare de autoprotecție și încărcarea ei va eșua. În acest caz, contactați dealerul dvs.
- La încărcare, conectați încărcătorul la portul de încărcare înainte de a-l conecta la prize de perete.
- În timpul încărcării, indicatorul luminos al încărcătorului este roșu; aceasta înseamnă că încărcarea se desfășoară normal. Când indicatorul luminos devine verde, încărcarea este completă.
- Utilizați numai încărcătorul original pentru a încărca bateria.
- Încărcătorul are o funcție de protecție la supraîncărcare, dacă trotineta electrică este încărcată 100%, încărcătorul se va opri automat din încărcare.
- Eliminați bateriile și trotinetele în conformitate cu reglementările aplicabile în țara dumneavoastră.

Baterii

- Respectați polaritatea corectă când introduceți bateriile.
- Nu expuneți bateriile la temperaturi ridicate și nu le așezați în locuri în care temperatura poate crește rapid, de ex. lângă foc sau în lumină solară directă.
- Nu expuneți bateriile la căldură radiantă excesivă, nu le aruncați în foc, nu le dezasamblați și nu încercați să reîncărcați bateriile nereîncărcabile; acestea ar putea prezenta scurgeri sau ar putea exploda.
- Aruncarea bateriei în foc sau zdrobirea sau tăierea mecanică a bateriei poate provoca o explozie.
- Lăsarea unei baterii într-un mediu cu temperaturi extrem de ridicate poate provoca o explozie sau scurgere de lichid sau gaz inflamabil.



- O baterie supusă unei presiuni a aerului extrem de scăzute poate provoca o explozie sau scurgere de lichid sau gaz inflamabil.
- **ATENȚIE:** Pericol de explozie sau deteriorare a echipamentului, dacă se utilizează un tip incorect de baterii.
- Nu utilizați niciodată baterii diferite împreună și nu amestecați bateriile noi cu cele vechi.
- Nu utilizați baterii diferite de cele specificate.

Scoaterea bateriei

EM-KS1A

- Pentru a scoate bateria, dezlipiți covorașul din cauciuc și scoateți cele 6 șuruburi de pe platforma de lemn, apoi cele 10 șuruburi care fixează placa metalică. Acum deconectați conectorul bateriei și scoateți-o. Asigurați-vă că bornele bateriei nu sunt scurtcircuitate. Eliminați bateria conform reglementărilor locale.

EM-KS2A

- Pentru a scoate bateria, dezlipiți covorașul din cauciuc și scoateți cele 11 șuruburi de fixare de pe placa metalică, acum placa poate fi acum scoasă pentru a dezvălui bateria. Acum deconectați conectorul bateriei și scoateți-o. Asigurați-vă că bornele bateriei nu sunt scurtcircuitate. Eliminați bateria conform reglementărilor locale.

Eliminarea acestui produs și a bateriilor

- Nu eliminați acest produs sau bateriile sale ca deșeu menajer nesortat. Returnați-l la un punct de colectare desemnat pentru reciclarea DEEE, conform cu legislația locală. În acest fel, veți contribui la conservarea resurselor și la protejarea mediului înconjurător.
- Majoritatea țărilor UE reglementează prin lege eliminarea bateriilor. Simbolul de reciclare apare pe echipamentele electrice, pe ambalaje și pe baterii pentru a reaminti utilizatorilor să elimine corect aceste articole. Utilizatorii sunt rugați să utilizeze facilitățile de returnare existente pentru echipamentele și bateriile uzate. Contactați distribuitorul sau autoritățile locale pentru informații suplimentare.



Îngrijire și întreținere

- Când nu utilizați trotineta electrică, vă rugăm să o depozitați într-un mediu uscat pentru a evita deteriorarea componentelor electronice din cauza umidității.
- Nu depozitați trotineta electrică în exterior pentru o perioadă lungă de timp. Acest lucru va oferi o expunere excesivă la lumina soarelui, temperaturile ridicate sau temperaturile scăzute pot deteriora trotineta electrică și pot accelera uzura anvelopelor și bateriilor.
- Nu atingeți discul frânei pe disc imediat după folosirea frânei pe disc a trotinetei electrice, deoarece există pericolul de arsuri datorate temperaturilor ridicate!
- Reglarea frânei pe disc: Dacă frâna este prea tare, utilizați cheia hexagonală furnizată pentru a slăbi ușor șurubul care ține cablul de frână pe frâna pe disc pentru a elibera tensiunea la frânare. Apoi extindeți ușor poziția șurubului cablului de frână față de ultima dată. Dacă frâna este prea moale, efectuați operația opusă și reglați cablul de frână.
- În cazul în care trotineta dvs. electrică prezintă deteriorări, nu o depozitați în interior din cauza potențialului risc de incendiu.
- În cazul în care întâmpinați probleme cu îngrijirea și întreținerea trotinetei dvs. electrice, contactați-vă dealerul sau asistență SHARP pentru sfaturi.

Declarația CE și UKCA:

- Prin prezenta, Sharp Consumer Electronics Poland sp. z o.o. declară că această trotinetă electrică este în conformitate cu cerințele esențiale și cu alte prevederi relevante din Directiva 2014/53/UE privind echipamentele radio (RED), din Reglementările din 2017 privind echipamentele radio din Regatul Unit și din PN-EN 17128: 2021-03
- Textul complet al declarației UE de conformitate este disponibil la adresa www.sharpconsumer.com și apoi accesând secțiunea de descărcare pentru modelul dumneavoastră și selectând „Declarații CE”.

Curățare

- Când curățați trotineta electrică, asigurați-vă că este oprită, că încărcătorul de baterie a fost deconectat și capacul portului de încărcare al dispozitivului este acoperit.
- Este recomandat să se utilizeze o cârpă moale și ușor umedă. Dacă există reziduurile de murdărie persistente care sunt greu de curățat, folosiți o periuță de dinți și ștergeți cu aceasta în mod repetat pentru a le îndepărta. După îndepărtarea petei, utilizați o cârpă moale și ușor umedă cu o cantitate adecvată de detergent pentru a îndepărta reziduurile.

NOTE:

- Nu utilizați alcool sau alți solvenți pentru a evita ca produsele chimice corozive să deterioreze vopseaua de pe suprafața corpului și părțile sale structurale interne.
- Nu utilizați jeturi de apă de înaltă presiune pentru a curăța trotineta.
- Curățați trotineta electrică în mod regulat.

Conținutul cutiei:

- Trotineta electrică
- Manual de utilizare
- Certificat de garanție
- 1 x cheie hexagonală
- 4 x șuruburi mănere
- 1 x încărcător
- 1 x cablu de alimentare

Locația părților componente

Consultați imaginile  1 și  2 de la pagina 1.

1. Far față
2. Manetă frâna spate
3. Cârlig/Element de fixare la plierea tije
4. Pârghie de blocare a tije
5. Roata față
6. Suport
7. Locația bateriei
8. Platformă pentru picioare
9. Element de fixare ghidon
10. Stop spate
11. Frâna de picior
12. Motor electric
13. Frâna spate
14. Claxon
15. Afîșaj
16. Acceleerație
17. Cârlig de fixare la pliere (**numai laEM-KS2A**)

Afîșaj

Consultați imaginile  3 de la pagina 2.

1. Nivel baterie
2. Lumini pornite
3. Mod viteză
4. Mod Bluetooth (pentru utilizare cu aplicația)
5. Unitatea de măsură a vitezei
6. Indicator mod ODO / TRIP (kilometraj)
7. Detalii privind ODO / TRIP (kilometrajul)
8. Pornire (aceasta va apărea pe afîșaj timp de circa 2 secunde după pornirea trotinetei)
9. Viteză
10. Buton lumini
11. Buton de pornire
12. Priză de încărcare USB

Odo/Trip (kilometrajul)

Odo vă va indica distanța totală parcursă de trotineta electrică; informațiile Trip indică distanța parcursă într-o singură deplasare. Este posibil să comutați între Odo și Trip prin apăsarea scurtă a butonului de pornire.

Lumini

Pentru a porni farul din față și stopul din spate, apăsați butonul lumini timp de câteva secunde. Pentru a opri luminile, apăsați butonul timp de câteva secunde.

NOTĂ: farul din față și stopul din spate nu pot fi controlate independent.

Mod viteză

Pentru a schimba treapta de viteză, apăsați butonul far rapid. Când este utilizat Modul viteză împreună cu Schimbare, aceasta va crește apoi descrește.

Viteză maximă în fiecare mod:

- Modul pieton - 6km/h
- Modul intermediar - 20km/h
- Modul maxim - 25km/h

Viteza maximă pentru Modul maxim este de 25 km/h.

Rețineți că acestea sunt vitezele maxime care pot fi atinse în fiecare Mod de viteză; trotineta electrică nu va merge mai repede decât aceste viteze în Modul de viteză selectat.



Viteză

Unitățile de măsură pentru viteză pot fi modificate în aplicație.

Controlul vitezei de croazieră

Trotineta dvs. electrică este echipată cu un sistem de control al vitezei de croazieră. Pentru a-l activa, când atingeți viteza dorită, mețineți apăsat butonul de acceleerație timp de 9 secunde. Se va auzi un semnal sonor când controlul vitezei de croazieră este activat. Pentru a elibera controlul vitezei de croazieră, cuplați frâna de mână.



Asamblarea mânerelor

- Cu referire la imaginile  4 și  5 de la pagina 2, asamblați mânerul cu cheia hexagonală furnizată. Acest lucru trebuie efectuat numai atunci când produsul este scos din cutie; mânerul nu trebuie demontat după ce au fost atașate.
- Introduceți mânerul în tija ghidonului așa cum este ilustrat în imagini. Mânerul trebuie să fie orientat așa cum este ilustrat. Când asamblați ghidonul, aveți grijă să nu îndoiiți sau rupeți nimic piesă.
- Asigurați-vă că șuruburile nu sunt strânse excesiv și că mânerul sunt asigurate și nu se mișcă după asamblare.
- Asigurați-vă că cablul de frână nu este îndoit sau deteriorat.

Deschiderea și plierea trotinetei electrice

Cum se deschide?

Consultați imaginea  6 de la pagina 3 deschideți trotineta electrică.

Apăsați în jos pe apărătoarea roții din spate cu o mână și folosiți-o pe cealaltă pentru a ridica tija ghidonului astfel încât să fie dreaptă, consultați imaginea  6 pasul 3. Când este dreaptă, nu se va mișca mai departe. Odată blocată, utilizați pârghia de blocare la pliere pentru a o asigura în poziție. Această pârghie trebuie să fie cât mai aproape posibil de tija ghidonului când este în poziția blocat. Vedeți imaginea  6 pașii 3 și 4.

Cum se pliază?

Consultați imaginea  7 de la pagina 3 pliați trotineta electrică pentru depozitare.

Trageți în sus pârghia de blocare la pliere așa cum se arată la pasul 1 pentru a elibera tija ghidonului. Împingeți tija ghidonului în jos, așa cum se arată la pasul 2, până când atinge apărătoarea roții din spate. Acum apăsați-o în jos astfel încât să se conecteze cu cârligul de pe apărătoarea roții din spate, așa cum se arată la pasul 3.

Rețineți că la modelul EM-KS2A cârligul de fixare la pliere este amplasat pe o parte a afîșajului, iar aceasta face ca tija ghidonului să fie ușor diagonală față de platforma pentru picioare atunci când este amplasată corect.

Utilizarea trotinetei electrice

Conducerea

- Înainte de a circula cu trotineta, asigurați-vă că este sigur să faceți acest lucru, că trotineta electrică este utilizată în conformitate cu acest manual

de utilizare. Este important să se poarte echipament de protecție și ca trotineta să fie în stare bună.

- Dacă utilizați trotineta electrică pentru prima dată, exersați cum să o utilizați departe de spații publice și purtați echipament de protecție. Când sunteți încrezător să folosiți trotineta dvs. electrică, o puteți utiliza în apropierea altor persoane și vehicule.
- Când circulați cu trotineta, respectați întotdeauna cerințele legale ale țării dvs.
- Verificați dacă frânela, luminile și anvelopele funcționează, sunt reglate corect și în stare bună înainte de a merge.

Pentru a circula cu trotineta dvs. electrică în siguranță:

- Asigurați-vă că purtați echipament de protecție adecvat.
- Porniți trotineta electrică.
- Puneți mai întâi un picior pe suportul pentru picioare, iar celălalt picior pe sol, împingeți pe sol pentru a vă deplasa înainte și apăsați încet clapeta de accelerație.

NOTĂ:

- Când accelerați, aplecați-vă înapoi pentru a vă menține centrul de greutate. Când încetiniți, mutați-vă centrul de greutate aplecându-vă înainte. Acest lucru vă va face călătoria mai confortabilă și mai sigură.

Frânarea

- Pentru a frâna corect, eliberați clapeta de accelerație și cuplați frâna pe disc strângând maneta de frână de pe ghidon. Folosind frâna pe disc, va funcționa și frâna electronică, iar trotineta dvs. electrică va încetini și se va opri. De asemenea, la modelul KS1 puteți utiliza frâna aferentă apăsătorii roții.

NOTĂ: modelul KS2 nu are frână prin apăsarea apăsătorii roții din spate.

Modul pieton

- În modul pieton, lumina de frânare va clipi pentru a indica faptul că trotineta dvs. se deplasează cu viteză mică. Când schimbați în modul intermediar, lumina de frânare se va opri din clipi.

Utilizarea cricului

- Trotineta dumneavoastră electrică are un suport încorporat care îi permite să fie parcată fără a fi nevoie să fie sprijinită de ceva sau să cadă când este depozitată.
- Pentru a utiliza cricul, folosiți piciorul pentru a-l apăsa în jos până când se blochează în poziție. Aplecați trotineta electrică astfel încât să se sprijine pe pământ. Nu utilizați cricul pe suprafețe denivelate sau moi.
- Pentru a elibera cricul, folosiți piciorul pentru a-l împinge în sus și înspre trotineta. Se va bloca în poziție. Asigurați-vă că cricul este depozitat corect înainte de a merge cu trotineta.
- Fiți atenți când utilizați cricul, întrucât poate duce la vătămări dacă este utilizat incorect.

Încărcare

- Asigurați-vă că bateria cu care este echipată trotineta dvs. este încărcată corect, urmând instrucțiunile de mai jos:
- 1. Conectați cablul încărcătorului la portul de încărcare al trotinetei electrice. Consultați imaginea  8 de la pagina 3 pentru locația portului de încărcare de pe trotineta dvs.
- 2. Conectați cablul de alimentare de la rețea la încărcătorului la priză de perete.
- Când este conectată la încărcătorul de baterie, bateria va începe să se încarce, iar indicatorul de încărcare va deveni roșu. După ce s-a încheiat încărcarea, indicatorul de încărcare va deveni verde.
- 3. Deconectați încărcătorul bateriei când este complet încărcată și puneți capacul din cauciuc la loc pe priză de încărcare a trotinetei electrice.

NOTE:

- Dacă trotineta nu este utilizată în mod regulat, se recomandă să încărcați bateria în fiecare lună.
- Nu încărcați bateria în exterior.
- Nu încărcați bateria dacă trotineta sau cablul sunt ude.

- Nu încărcați bateria când trotineta este pornită.
- Nu încărcați bateria dacă temperatura ambiantă este sub 1 °C.

Priză de încărcare USB

- Pentru confortul dumneavoastră, pe modulul de afișare se află o priză de încărcare USB. Pentru a accesa priză, trageți capacul prizei într-o parte.
- Priza de încărcare USB este concepută pentru a permite dispozitivului dvs. mobil să rămână încărcat în timp ce este utilizat cu trotineta.

SHARP Life Aplicație

Adăugați aplicația SHARP Life pe dispozitivul dvs. mobil pentru a începe să vă bucurați de beneficiile unei funcționalități suplimentare. Această aplicație include:

- Monitorizarea vitezei pe dispozitivul dvs.
- Schimbarea unităților de măsură pentru viteză/distanță între kilometri și mile.
- Setarea vitezei maxime.
- Blocarea funcțiilor de pe trotineta dvs. electronică.
- Activarea controlului vitezei de croazieră.

Faceți clic pe "Add Device (Adăuga dispozitiv)", când trotineta electrică este pornită și pictograma Bluetooth clipește pe afișaj.

Dispozitivul dvs. va scana automat pentru a găsi trotineta electronică. Asigurați-vă că funcția Bluetooth este activată pe trotineta electrică. Permiteți accesul la serviciile de localizare dacă este solicitat.

Odată ce dispozitivul este găsit, asocierea Bluetooth este completă.

Pentru a adăuga trotineta dvs. în aplicație, utilizați una din metodele de mai jos:

1. Creați grupuri.
2. Eliminați dispozitivul de pe contul anterior.
3. Când trotineta electrică este pornită, apăsați rapid butonul pornire de 4 ori.



<https://www.sharpconsumer.com/sharp-life-app>

Remediarea problemelor

Trotineta electrică nu se mișcă după pornire.

Cauză / Acțiune

Frâna nu a revenit la poziția inițială, acest lucru va întrerupe funcționarea sursei de alimentare. / Resetați manual frâna. Acest lucru se poate realiza prin împingerea manetei de frână înapoi în poziția sa normală.

Trotineta electrică se deplasează cu viteză mică sau nu se mișcă deloc.

Cauză / Acțiune

Bateria este descărcată. / Bateria trebuie înlocuită.

Motorul pornește și se oprește din nou.

Cauză / Acțiune

Bateria este descărcată. / Bateria trebuie înlocuită. Controlerul este defect. / Controlerul trebuie înlocuit. Conexiunea bateriei este slabă. / Conexiunile bateriei trebuie verificate.

Bateria nu poate fi încărcată sau s-a încărcat lent.

Cauză / Acțiune

Tensiunea nu este corectă. / Bateria trebuie înlocuită.

Baterie nu se încarcă.

Ciclul de viață al bateriei s-a sfârșit. / Bateria trebuie înlocuită.

Încărcătorul de baterie nu furnizează energie. / Înlocuiți încărcătorul de baterie.

Cablul de încărcare este deteriorat. / Înlocuiți încărcătorul de baterie.

Coduri de eroare

Este posibil să fie afișate coduri de eroare. Trotineta electrică nu va mai funcționa în aceste condiții.

E0 – Eroare comunicare

E1 – Curent anormal

E2 – Avarie accelerație

E3 – Avarie frână

E4 – Avarie MOS(FET) / Avarie la supracurent

E5 – Avarie motor / Hall

E6 – Avarie motor

E7 – Eroare tensiune joasă

În cazul în care întâmpinați orice probleme care nu pot fi rezolvate, contactați-vă dealerul sau asistență SHARP pentru sfaturi.

Specificații tehnice

Model	EM-KS1A	EM-KS1B	EM-KS1C	EM-KS2A	EM-KS2B	EM-KS2C
Dimensiune nepliată (l x H x L în mm)	470 x 1190 x 1065			470 x 1200 x 1180		
Dimensiune pliată (l x H x L în mm)	470 x 455 x 1065			470 x 498 x 1180		
Dimensiune roată (inch)	8,5			10		
Dimensiunea plăcii pentru picior (l x L în mm)	162 x 460			160 x 483		
Distanța de la placa pentru picior la partea superioară a ghidonului (mm)	1020			1025		
Distanța de la sol la placa pentru picior (mm)	145			180		
Alte specificații						
Tip frână	Frână pe disc / Frână la oprire / Frâna de picior			Frână pe disc / Frână la oprire		
Tip motor	motor fără perii cu economie de energie					
Roată motoare	Față			Spate		
Unghi maxim de urcare (grade)	15°					
Sarcina maximă (kg)	120					
Viteză maximă (km/oră)	25	25	20	25	25	20
Putere motor (wați)	350 W	250 W	350 W	350 W	250 W	350 W
Autonomie la încărcare completă (km)	25			40		
Presiune anvelopă	-			2,5 bar (36psi)		
Tip roată	anvelopă tip fagure			anvelopă gonflabilă		
Greutate (kg)	16			18,3		
Priză de încărcare USB	5 V; 0,5 A					
Baterie						
Tip de baterie (Ah)	baterie cu litiu 18650					
Capacitate baterie (A/oră)	6,6			10,4		
Baterie (tensiune electrică)	36					
Baterie (putere în wați)	237,6			374,4		
Timp de încărcare (ore)	de la 4 la 5			de la 6 la 8		
Încărcător baterie						
Eficiență - încărcare	87%					
Energie în standby	a se anunța					
Nume model	FY0634201500					
Intrare	100 - 240 V c.a., 50/60 Hz, 1,8 A (Max)					
Tip de conector de alimentare	Tipul "Cifra 8". Cablu - C7, Încărcător - C8					
Ieșire	42 V c.c., 1,5 A					
Producător și adresă	Shenzhen Fuyuan Power Co., Ltd. 8F, A9 Bldg, Tiarui Industrial Park, Fuyong Town, Baoan District, Shenzhen, Guangdong, China					

Bluetooth	
Versiune	LE5.0 /BT7L 8,30
Putere maximă transmisă	10 dbm
Benzi de frecvență	2,4 GHz
Conectivitate	Folosită pentru a conecta dispozitivul mobil la trotineta electrică pentru funcționalitatea aplicației
Standarde	Denumirea și siglele Bluetooth® sunt mărci comerciale înregistrate deținute de Bluetooth SIG, Inc.
Mediu de funcționare	
Temperatură	de la -10 °C la +45 °C
Temperatură depozitare	de la -10 °C la +25 °C
Umiditate relativă	până la 75% RH

ÎN CADRUL POLITICII DE ÎMBUNĂTĂȚIRE CONTINUĂ, NE REZERVĂM DREPTUL DE A MODIFICA DESIGNUL ȘI SPECIFICAȚIILE FĂRĂ NOTIFICARE PREALABILĂ.

Dôležité bezpečnostné pokyny



Pred uvedením zariadenia do prevádzky si prečítajte tieto bezpečnostné pokyny a rešpektujte nasledujúce varovania:



Symbol blesku so šípku v rovnostrannom trojuholníku upozorňuje používateľa na prítomnosť neizolovaného „nebezpečného napätia“ v kryte výrobku, ktoré môže byť dostatočne veľké na vytvorenie nebezpečenstva úrazu osôb elektrickým prúdom.



Výkričník v rovnostrannom trojuholníku upozorňuje používateľa na prítomnosť dôležitých pokynov týkajúcich sa prevádzky a údržby (opráv), ktoré sú uvedené v sprievodnej literatúre k tomuto zariadeniu.



Tento symbol znamená, že výrobok musí byť zlikvidovaný ekologickým spôsobom a nie s bežným komunálnym odpadom.

~ Napätie striedavého prúdu

☐ Zariadenie triedy II

Aby ste zabránili šíreniu požiaru, nikdy sa k tomuto výrobku nepribližujte so sviečkou alebo iným otvoreným ohňom.



DÔLEŽITÉ: Pozorne si prečítajte nasledujúce informácie a uschovajte si ich pre budúce použitie.

- Spoločnosť Sharp nezodpovedá za zranenie/smŕť spôsobenú nesprávnym používaním.
- Spoločnosť Sharp nenesie žiadnu zodpovednosť, ak používateľ nedodríava miestne zákony a obmedzenia.
- Pri používaní elektrickej kolobežky vždy dodržiavajte miestne dopravné predpisy a vnútroštátne zákony a nariadenia.
- Nikdy neprekračujte miestnu maximálnu povolenú rýchlosť. **NEPREKRAČUJTE** maximálnu povolenú rýchlosť.
- Pri používaní vždy používajte bezpečnostné ochranné prostriedky.
- Pri jazde na elektrickej kolobežke vždy noste bezpečnostnú prilbu.
- Vždy jazdíte tak, aby ste obomi rukami držali rukoväť, nikdy nejazdíte s jednou rukou.
- Nejazdite za zlého počasia.
- Postavte sa obomi nohami na dosku elektrickej kolobežky.
- Nepoužívajte túto elektrickú kolobežku na vykonávanie kaskadérskych kúskov ani nebezpečných manévrov. Táto kolobežka je určená na domáce použitie.
- Nenoste ľudí ani predmety, napríklad tašky.
- Na preplnených miestach jazdite pomaly.
- Pred použitím sa uistite, že sú všetky skrutky a upevňovacie prvky pevne dotiahnuté a v normálnom stave.
- Pri rozkladaní elektrickej kolobežky dbajte na to, aby sa rozkladací hriadeľ dostal do štrbiny.
- Nejazdite na nerovných cestách, vode, oleji ani ľade.
- Nekľučkujte v premávke a nerobte pohyby, ktoré sú pre ostatných nepredvídateľné.

- Nejazdite na elektrickej kolobežke, ak ste mimo vekových limitov krajiny.
- Na elektrickej kolobežke neprekračujte povolenú rýchlosť pre elektrickú kolobežku v danej krajine.
- Ak je elektrická kolobežka poškodená, nepoužívajte ju.
- Ak batéria vydáva zvláštny zápach a/alebo sa zahrieva, elektrickú kolobežku nepoužívajte.
- Nepoužívajte elektrickú kolobežku, ak z nej vyteká kvapalina, zabráňte kontaktu s ňou a umiestnite ju mimo dosahu detí.
- Pred použitím sa uistite, že elektrická kolobežka nie je poškodená. V prípade akéhokoľvek poškodenia na nej nejazdite.
- Pred použitím elektrickej kolobežky sa uistite, že ste si prečítali celý tento návod na používanie.
- Pred použitím elektrickej kolobežky na verejnom priestranstve sa na nej naučte jazdiť.
- Táto kolobežka sa dá identifikovať podľa modelu a sériového čísla umiestneného na výrobnom štítku.
- Pohon zabezpečuje elektromotor umiestnený v hnacom kolese.
- Na elektrickej kolobežke môže jazdiť len jedna osoba.
- Túto kolobežku nijako neupravujte.
- Nepoužívajte žiadne diely ani príslušenstvo, ak ich neodporúča alebo neschválila spoločnosť SHARP.
- Jazdte na elektrickej kolobežke na rovnom povrchu. Neprekračujte uvedené sklon.
- Nadmerné používanie skráti životnosť tejto elektrickej kolobežky.
- Pozor, brzdy a súvisiace časti sa môžu počas používania zahriať. Po použití sa ich nedotýkajte.

Výstrahy týkajúce sa batérie a nabíjačky

- Počas nabíjania elektrickú kolobežku nezapínajte.
- Po úplnom nabíí batérie odpojte nabíjací kábel.
- Na displeji sa zobrazí indikátor životnosti batérie.
- Ak na displeji bliká indikátor nabitia batérie, prestaňte jazdiť a nabíte batériu.
- Po každom použití nabíte batériu.
- Ak sa elektrická kolobežka dlhší čas nepoužíva, nabíjajte ju aspoň raz za mesiac. Upozorňujeme, že ak sa batéria dlhší čas nenabíja, prejde do stavu samoochrany a nebude sa dať nabíjať. V takom prípade sa obráťte na svojho predajcu.
- Pri nabíjaní zapojte pred pripojením do elektrickej zásuvky nabíjačku do nabíjacieho portu.
- Počas nabíjania svieti kontrolka nabíjačky na červeno; to znamená, že nabíjanie prebieha normálne. Keď sa kontrolka rozsvieti na zeleno, nabíjanie je ukončené.
- Na nabíjanie batérie používajte iba originálnu nabíjačku.
- Nabíjačka má funkciu ochrany proti prebitiu, ak je elektrická kolobežka nabitá na 100 %, nabíjačka automaticky zastaví nabíjanie.
- Batérie a kolobežky likvidujte v súlade s platnými predpismi v príslušnej krajine.

Batérie

- Pri vkladani batérií dodržiavajte správnu polaritu.
- Batérie nevystavujte vysokým teplotám a neumiestňujte ich na miesta, kde môže dôjsť k rýchlemu nárastu teploty, napríklad blízko ohňa alebo na priame slnečné svetlo.
- Batérie nevystavujte sálavému teplu, neodhadzujte ich do ohňa, nerozoberajte ich a nenabíjateľné batérie sa nepokúšajte znova nabíť. Mohli by vytiecť alebo vybuchnúť.
- Likvidácia batérie v ohni alebo mechanické rozdrvenie alebo rozrezanie batérie môžu mať za následok výbuch.
- Ponechanie batérie v prostredí s mimoriadne vysokou teplotou môže mať za následok výbuch alebo únik horľavej kvapaliny alebo plynu.
- Batéria vystavená extrémne nízkemu tlaku vzduchu môže spôsobiť výbuch alebo únik horľavej kvapaliny alebo plynu.
- UPOZORNENIE:** Pri použití batérií nesprávneho typu hrozí nebezpečenstvo výbuchu alebo poškodenia zariadenia.



- Nikdy spolu nepoužívajte rôzne batérie a nové batérie nemiešajte spolu so starými.
- Nepoužívajte žiadne iné batérie, ako tie, ktoré sú určené.

Odstránenie batérie

EM-KS1A

- Ak chcete vybrať batériu, stiahnite gumenú podložku na nohy a na drevenej podlahe odskrutkujte 6 skrutiek. Potom odskrutkujte 10 skrutiek, ktoré upevňujú kovový platňu. Potom odpojte konektor batérie a vyberte ju. Uistite sa, že svorky batérie nie sú skratované. Batériu zlikvidujte podľa miestnych predpisov.

EM-KS2A

- Ak chcete vybrať batériu, stiahnite gumenú podložku na nohy a z kovovej platne odskrutkujte 11 upevňovacích skrutiek. Batériu môžete teraz odkryť odstránením tejto platne. Potom odpojte konektor batérie a vyberte ju. Uistite sa, že svorky batérie nie sú skratované. Batériu zlikvidujte podľa miestnych predpisov.

Likvidácia tohto zariadenia a batérií

- Tento výrobok alebo batérie nelikvidujte ich odhodením do netriedeného komunálneho odpadu. Odovzdajte ho na určenom zbernom mieste na recyklovanie odpadových elektrických a elektronických zariadení v súlade s miestnymi zákonmi. Týmto pomôžete šetriť zdroje a chrániť životné prostredie.



- Väčšina krajín Európskej únie upravuje likvidáciu batérií podľa zákona. Na elektrických zariadeniach, obaloch a batériách sa zobrazuje symbol recyklácie, ktorý pripomína používateľom správnu likvidáciu týchto vecí. Od používateľov sa požaduje, aby staré zariadenia a batérie odovzdali do existujúcich zberných zariadení. Ak potrebujete viac informácií, obráťte sa na svojho predajcu alebo miestne úrady.



Prehlásenie CE a UKCA:

- Spoločnosť Sharp Consumer Electronics Poland sp. z o.o. týmto prehlasuje, že táto elektrická kolobežka spĺňa základné požiadavky a iné dôležité ustanovenia smernice RED č. 2014/53/EÚ a predpisy o rádiových zariadeniach v Spojenom kráľovstve z roku 2017 a smernicu PN-EN 17128: 2021-03
- Úplné znenie prehlásenia o zhode so smernicou EÚ je k dispozícii po kliknutí na odkaz www.sharpconsumer.com, prejdieni do sekcie súborov na stiahnutie k vášmu modelu a výberom možnosti „Prehlásenia CE“.

Čistenie

- Pri čistení elektrickej kolobežky sa uistite, že je vypnutá, nabíjačka batérie je odpojená a kryt nabíjacieho portu na zariadení je zakrytý.
- Odporúča sa používať mäkkú a mierne vlhkú handričku. Ak sa objavia odolné zvyšky nečistôt, ktoré sa ťažko čistia, použite zubnú kefu so zubnou pastou a opakovane ich kefujte, kým ich neodstránite. Po odstránení škrvny použite mäkkú a mierne vlhkú handričku s primeraným množstvom čistiaceho prostriedku na odstránenie zvyškov.

POZNÁMKY:

- *Nepoužívajte alkohol ani iné rozpúšťadlá, aby ste zabránili poškodeniu laku na povrchu karosérie a jej vnútorných konštrukčných častí korozívnymi chemickými produktmi.*
- *Na čistenie kolobežky nepoužívajte vysokotlakové vodné dýzy.*
- *Pravidelne čistite elektrickú kolobežku.*

Starostlivosť a údržba

- Ak elektrickú kolobežku nepoužívate, skladujte ju v suchom prostredí, aby nedošlo k poškodeniu elektronických komponentov vplyvom vlhkosti.
- Elektrickú kolobežku neskladujte dlhší čas vonku. Nadmerné vystavenie slnečnému žiareniu, vysokej alebo nízkej teplote môže poškodiť elektrickú kolobežku a urýchliť opotrebovanie pneumatik a batérií.

- Nedotýkajte sa kotúča kotúčovej brzdy bezprostredne po použití kotúčovej brzdy elektrickej kolobežky, pretože hrozí nebezpečenstvo popálenia vysokou teplotou!
- Nastavenie kotúčovej brzdy: Ak je brzda príliš napnutá, pomocou priloženého šesťhranného kľúča mierne uvoľnite skrutku, ktorá drží brzdové lanko na kotúčovej brzde, aby ste uvoľnili napnutie brzdy. Potom mierne rozšírite polohu skrutky brzdového lanka v porovnaní s predchádzajúcim prípadom. Ak je brzda príliš voľná, vykonajte opačnú operáciu a nastavte brzdové lanko.
- Ak na svojej elektrickej kolobežke zistíte akékoľvek poškodenie, neskladujte ju vnútri, aby sa zabránilo potenciálnemu nebezpečenstvu vzniku požiaru.
- Ak sa vyskytnú akékoľvek problémy so starostlivosťou a údržbou vašej elektrickej kolobežky, obráťte sa na svojho predajcu alebo na podporu spoločnosti SHARP, prípadne požiadajte o radu.

Čo je v balení:

- Elektrická kolobežka
- Návod na používanie
- Záručný list
- 1 x imbusový kľúč
- 4 x skrutky na riadidlá
- 1 x nabíjačka
- 1 x napájací kábel

Umiestnenie dielov

Pozrite si obrázky  1 a  2 na strane 1.

1. Predné svetlo
2. Zadná brzdová páka
3. Háčik/západka zámku na rozloženie tyče
4. Páka zámku tyče
5. Predné koleso
6. Stojan
7. Umiestnenie batérie
8. Podložka pod nohy
9. Zámok riadidiel
10. Zadné svetlo
11. Nožná brzda
12. Elektrický motor
13. Zadná brzda
14. Zvonček
15. Displej
16. Rukoväť na ovládanie rýchlosti
17. Západka zámku na rozloženie (**IBA EM-KS2A**)

Displej

Pozrite si obrázky  3 na strane 2.

1. Úroveň batérie
2. Zapnuté svetlá
3. Režim rýchlosti
4. Režim Bluetooth (na použitie s aplikáciou)
5. Rýchlostná jednotka
6. Indikátor režimu ODO / TRIP
7. Detaily ODO / TRIP
8. Napájanie (zobrazí sa na displeji približne na 2 sekundy po zapnutí)
9. Rýchlosť
10. Tlačidlo svetla
11. Tlačidlo napájania
12. Zásuvka USB na nabíjanie

Odo/Trip

Odo by malo udávať celkovú vzdialenosť, ktorú elektrická kolobežka prešla; informácie Trip udávajú prejdenu vzdialenosť pri jednej jazde. Medzi funkciami Odo a Trip je možné prepínať krátkym stlačením tlačidla napájania.

Svetlá

Ak chcete zapnúť predné a zadné svetlá, stlačte na niekoľko sekúnd tlačidlo svetla. Ak chcete svetlá vypnúť, stlačte a na niekoľko sekúnd podržte tlačidlo.

POZNÁMKA: predné a zadné svetlá nie je možné ovládať samostatne.

Režim rýchlosti

Ak chcete zmeniť prevod, rýchlo stlačte tlačidlo svetla. Režim rýchlosti bude pri zmene prevodu stúpať a potom klesať.

Maximálna rýchlosť v každom režime:

- Režim chôdze - 6 km/h
- Režim strednej rýchlosti - 20 km/h

- Režim maximálnej rýchlosti - 25 km/h
Maximálna rýchlosť pre režim maximálnej rýchlosti je 25 km/h. Upozorňujeme, že ide o maximálne rýchlosti dosiahnuteľné v režime rýchlosti; elektrická kolobežka neprekročí tieto rýchlosti vo zvolenom režime rýchlosti.



Rýchlosť

Jednotky rýchlosti sa dajú zmeniť v aplikácii.

Tempomat

Vaša elektrická kolobežka je vybavená tempomatom. Ak chcete túto funkciu aktívovať, po dosiahnutí požadovanej rýchlosti podržte stlačený ovládač rýchlosti na 9 sekúnd. Pri zapnutom tempomate sa ozve pípnutie. Ak chcete uvoľniť tempomat, zatiahnite ručnú brzdou.



Montáž riadidiel

- Podľa obrázkov  4 a  5 na strane 2 zostavte riadidlá pomocou dodaného imbusového kľúča. Tento úkon sa musí vykonať len pri rozbalení výrobku; riadidlá sa po nasadení nemusia demontovať.
- Vložte riadidlá do tyče na riadidlá, ako je znázornené na obrázkoch. Riadidlá musia byť orientované podľa obrázka. Pri montáži riadidiel dávajte pozor, aby ste neohli alebo nezlomili žiadne časti.
- Uistite sa, že skrutky nie sú príliš utiahnuté a že riadidlá sú bezpečné a po montáži sa nekývajú.
- Skontrolujte, či brzdové lanko nie je ohnuté alebo poškodené.

Rozkladanie a skladanie elektrickej kolobežky

Ako sa dá rozložiť?

Pozrite si obrázky  6 na strane 3 a rozložte elektrickú kolobežku.

Jednou rukou zatlačte na zadný blatník a druhou rukou zdvihnite tyč na riadidlá tak, aby bola rovná, pozrite si obrázok  6, krok 3. Keď je rovná, ďalej sa nepohne. Po uzamknutí zaistite na mieste pomocou páčky zámku na rozloženie. Táto páka musí byť v uzamknutej polohe čo najbližšie k tyči na riadidlá. Pozrite si obrázok  6, krok 3 a 4.

Ako sa dá zložiť?

Pozrite si obrázky  7 na strane 3 a zložte elektrickú kolobežku na skladovanie.

Zdvihnite páčku zámku na rozloženie, ako je znázornené v kroku 1, aby ste uvoľnili tyč na riadidlá. Zatlačte tyč na riadidlá nadol, ako je znázornené v kroku 2, až kým sa nedotkne zadného blatníka. Zatlačte tak, aby sa spojila s háčikom v zadnom blatníku, ako je znázornené v kroku 3.

Upozorňujeme, že na modeli EM-KS2A je západka zámku na rozloženie umiestnená na jednej strane displeja, čo spôsobuje, že pri správnom umiestnení je tyč na riadidlá mierne šikmo k podložke pod nohy.

Používanie elektrickej kolobežky

Jazda

- Pred jazdou sa uistite, že je to bezpečné a že sa elektrická kolobežka používa v súlade s týmto návodom na používanie. Je dôležité, aby ste nosili bezpečnostné vybavenie a aby bola kolobežka v dobrom stave.
- Ak používate elektrickú kolobežku prvýkrát, navštívte si jej používanie mimo verejných priestranstiev a používajte bezpečnostné vybavenie. Keď máte istotu pri používaní elektrickej kolobežky, môžete sa pohybovať v blízkosti iných ľudí a vozidiel.
- Počas jazdy vždy dodržiavajte právne požiadavky vo vašej krajine.
- Pred jazdou skontrolujte, či fungujú brzdy, svetlá a pneumatiky a či sú správne nahustené.

Bezpečná jazda na elektrickej kolobežke:

- Uistite sa, že máte na sebe vhodné bezpečnostné vybavenie.
- Zapnite elektrickú kolobežku.
- Najskôr položte jednu nohu na opierku na nohy a druhú na zem, nakopnite skúter, aby sa pohol dopredu, a pomaly stlačte rukoväť na ovládanie rýchlosti.

POZNÁMKA:

- Pri zrýchľovaní sa nakláňajte dozadu, aby ste udržali ťažisko. Pri spomaľovaní posúvajte ťažisko tak, že sa nakláňate dopredu. Jazda tak bude pohodlnejšia a bezpečnejšia.

Brzdenie

- Na správne zabrzdzenie uvoľnite akcelerátor rýchlosti a stlačením brzdovej páčky na riadidlách zatlačte na brzdový disk. Zatláčením na brzdový disk sa zapne aj elektronická brzda a kolobežka spomalí a zastaví sa. Na modeli KS1 sa môže použiť aj blatníková brzda.

POZNÁMKA: model KS2 nemá zadnú blatníkovú brzdú.

Režim chôdze

- V režime chôdze bude blikať brzdové svetlo, čo znamená, že kolobežka ide pomaly. Brzdové svetlo prestane blikať po prepnutí do režimu strednej rýchlosti.

Používanie stojana

- Vaša elektrická kolobežka má zabudovaný stojan, ktorý umožňuje jej zaparkovanie bez toho, aby ste ju museli o niečo oprieť alebo ju museli skladáť na uskladnenie.
- Ak chcete použiť stojan, zatlačte ho nohou smerom nadol, kým sa nezaistí na mieste. Nakloňte elektrickú kolobežku tak, aby sa opierala o zem. Nepoužívajte stojan na nerovnom alebo mäkkom povrchu.
- Ak chcete stojan uvoľniť, zatlačte ho nohou smerom nahor a do tela kolobežky. Zaistí sa na mieste. Pred jazdou sa uistite, že je stojan správne uložený.
- Pri vysúvaní stojana dávajte pozor, pretože pri nesprávnom použití môže spôsobiť zranenie.

Nabíjanie

- Uistite sa, že batéria namontovaná na vašej elektrickej kolobežke je správne nabitá podľa nižšie uvedených pokynov:
1. Sietový kábel zapojte do nabíjacieho portu elektrickej kolobežky. Umiestnenie nabíjacieho portu na elektrickej kolobežke nájdete na obrázku  8 na strane 3.
 2. Sietový kábel nabíjačky zapojte do nástennej sietovej zásuvky.
 - Po pripojení k nabíjačke sa batéria začne nabíjať a indikátor nabíjania na nabíjačke sa zmení na červený. Po dokončení nabíjania sa indikátor nabíjania zmení na zelený.
 3. Keď je batéria úplne nabitá, nabíjačku odpojte a na nabíjaciu zásuvku na elektrickej kolobežke založte gumený uzáver.

POZNÁMKY:

- Ak sa kolobežka nepoužíva pravidelne, odporúča sa nabíjať batériu každý mesiac.
- Nenabíjajte batériu vonku.
- Nenabíjajte, ak sú kábel alebo kolobežka mokré.
- Nenabíjajte, keď je kolobežka zapnutá.
- Batériu nenabíjajte, keď je teplota okolia nižšia ako 1 stupeň Celzia.

Zásuvka USB na nabíjanie

- Pre vaše pohodlie sa na module displeja nachádza zásuvka USB na nabíjanie. Ak chcete získať prístup k zásuvke, vytiahnite kryt zásuvky na jednu stranu.
- Navíjacia zásuvka je určená nabíjanie mobilného zariadenia, ktoré používate na svojej elektrickej kolobežke.

SHARP Life Aplikácia

Pridajte si aplikáciu SHARP Life do svojho mobilného zariadenia a začnite využívať výhody ďalších funkcií. To zahŕňa:

- Monitorovanie rýchlosti vo vašom zariadení.
- Zmena jednotiek rýchlosti/vzdialenosti medzi kilometrami a míľami.
- Nastavenie maximálnej rýchlosti.
- Uzamknutie funkcií na elektrickej kolobežke.
- Aktivácia tempomatu.

Keď je elektrická kolobežka zapnutá a na displeji blika ikona Bluetooth, kliknite na „Add Device“ (Pridať zariadenie).

Vaše zariadenie automaticky vyhľadá elektrickú kolobežku. Uistite sa, že je na elektrickej kolobežke povolená funkcia Bluetooth. Na požiadanie povolte služby určovania polohy.

Po nájdení zariadenia sa dokončí párovanie pomocou technológie Bluetooth.

Svoju kolobežku pridajte do aplikácie jedným z nižšie uvedených spôsobov:

1. Vytvorte skupiny.
2. Odstráňte zariadenie z predchádzajúceho účtu.
3. Keď je elektrická kolobežka zapnutá, stlačte rýchlo 4-krát tlačidlo napájania.



<https://www.sharpconsumer.com/sharp-life-app>

Riešenie problémov**Elektrická kolobežka sa po spustení nepohybuje.****Príčina / náprava**

Brzda sa neobnovila úplne, dôjde k prerušeniu napájania. / Manuálne resetujte brzdú. To sa dá dosiahnuť zatlačením brzdovej páky do normálnej polohy.

Elektrická kolobežka sa pohybuje nízkou rýchlosťou alebo sa nepohybuje vôbec.**Príčina / náprava**

Batéria je vybitá. / Treba vymeniť batériu

Motor sa spustí a opäť sa vypne.**Príčina / náprava**

Batéria je vybitá. / Treba vymeniť batériu
Riadiaca jednotka je poškodená. / Treba vymeniť riadiacu jednotku.
Pripojenie batérie je uvoľnené. / Treba skontrolovať pripojenia batérie.

Batéria sa nedá nabíjať alebo sa nabíja pomaly.**Príčina / náprava**

Napätie nie je správne. / Treba vymeniť batériu

Batéria sa nenabíja.

Životnosť batérie sa skončila. / Treba vymeniť batériu
Nabíjačka batérie nenabíja. / Vymeňte nabíjačku batérie.
Nabíjací kábel je poškodený. / Vymeňte nabíjačku batérie.

Kódy chyby

Je možné, že sa zobrazia chybové kódy. Za týchto podmienok elektrická kolobežka prestane fungovať.

- E0 – chyba komunikácie
- E1 – abnormálny prúd
- E2 – zlyhanie rukoväti na ovládanie rýchlosti
- E3 – porucha brzd
- E4 – porucha MOS / porucha spôsobená nadprúdom
- E5 – zlyhanie haly/motora
- E6 – porucha motora
- E7 – chyba spôsobená nízkym napätím

Ak sa vyskytnú akékoľvek problémy, ktoré nedokážete vyriešiť, obráťte sa na svojho predajcu alebo na podporu spoločnosti SHARP, prípadne požiadajte o radu.

Technické parametre

Model	EM-KS1A	EM-KS1B	EM-KS1C	EM-KS2A	EM-KS2B	EM-KS2C
Veľkosť v rozloženom stave (Š x V x D v mm)	470 x 1190 x 1065			470 x 1200 x 1180		
Veľkosť v zloženom stave (Š x V x D v mm)	470 x 455 x 1065			470 x 498 x 1180		
Veľkosť kolies (v palcoch)	8,5			10		
Veľkosť nožnej dosky (Š x V x D v mm)	162 x 460			160 x 483		
Rozmer od nožnej dosky po hornú časť riadiadiel (mm)	1 020			1 025		
Svetlá výška od zeme po nožnú dosku (mm)	145			180		
Ďalšie špecifikácie						
Typ brzdy	Kotúčová brzda/vypínateľná brzda/nožná brzda			Kotúčová brzda/vypínateľná brzda		
Typ motora	bezkefkový energeticky úsporný motor					
Hnacie koleso	Vpredu			Vzadu		
Maximálny uhol stúpania (stupne)	15°					
Maximálna nosnosť (kg)	120					
Maximálna rýchlosť (km/h)	25	25	20	25	25	20
Výkon motorčeka (Watty)	350 W	250 W	350 W	350 W	250 W	350 W
Dojazd na plné nabitie (km)	25			40		
Tlak v pneumatikách	-			2,5 bar (36 psi)		
Typ kolies	voštinová pneumatika			nafukovacia pneumatika		
Hmotnosť (kg)	16			18,3		
Zásuvka USB na nabíjanie	5 V, 0,5 A					
Batéria						
Typ batérie (Ah)	18650 lítiová batéria					
Kapacita batérie (Ah)	6,6			10,4		
Batéria (napätie)	36					
Batéria (príkon)	237,6			374,4		
Doba nabíjania (v hodinách)	4 až 5			6 až 8		
Nabíjačka batérie						
Účinnosť - nabíjanie	87 %					
Pohotovostný výkon	TBA					
Názov modelu	FY0634201500					
Vstup	100 až 240 V striedavého prúdu, 50/60 Hz, 1,8 A (max.)					
Typ sieťového konektora	Typ „Obrázok 8“. Sieťový kábel - C7, Nabíjačka - C8					
Výstup	42 V jednosmerného prúdu, 1,5 A					
Výrobca a adresa	Shenzhen Fuyuandian Power Co., Ltd. 8F, A9 Bldg, Tiarui Industrial Park, Fuyong Town, Baoan District, Shenzhen, Guangdong, Čína					

Bluetooth	
Verzia	LE5.0 /BT7L 8.30
Maximálny prenášaný výkon	10 dbm
Frekvenčné pásma	2,4 GHz
Konektivita	Používa sa na pripojenie mobilného zariadenia k elektrickej kolobežke, aby sa mohla spustiť aplikácia
Technické normy	Značka slova a logá Bluetooth® sú registrované obchodné značky, ich majiteľom je spoločnosť Bluetooth SIG, Inc.
Pracovné prostredie	
Teplota	-10 °C až +45 °C
Teplota skladovania	-10 °C až +25 °C
Relatívna vlhkosť	maximálne 75 % relatívnej vlhkosti

AKO SÚČASŤ POLITIKY NEUSTÁLEHO ZLEPŠOVANIA SI VYHRADZUJEME PRÁVO NA ZMENU KONŠTRUKCIE A TECHNICKÝCH PARAMETROV BEZ PREDBEŽNÉHO OZNÁMENIA.

Pomembna varnostna navodila



Pred uporabo naprave preberite ta varnostna navodila in upoštevajte sledeča opozorila:



Strela s simbolom puščice v trikotniku opozarja uporabnika o prisotnosti neizolirane »nevarne napetosti« v ohišju izdelka, ki ima lahko dovolj veliko jakost, da predstavlja tveganje električnega udara.



Klicaj v trikotniku opozarja uporabnika o prisotnosti pomembnih navodil za delovanje in vzdrževanje (servisiranje) v literaturi, ki je priložena napravi.



Ta simbol pomeni, da morate izdelek odložiti na okolju prijazen način in ne skupaj z ostalimi gospodinjstskimi odpadki.



Izmenična napetost



Oprema razreda II

Za preprečevanje požara sveč in odprtega ognja ne približujte izdelku.



POMEMBNO: Pozorno preberite naslednje informacije in shranite za poznejšo uporabo.

- Družba Sharp ni odgovorna za poškodbe/smrti zaradi zlorabe.
- Družba Sharp ne bo odgovorna, če uporabnik ne upošteva lokalnih zakonov in omejitev.
- Pri uporabi e-skuterja vedno upoštevajte lokalna prometna pravila ter nacionalne zakone in predpise.
- Vedno upoštevajte lokalno omejitev hitrosti. NE prekoračite omejitve hitrosti za vaš e-skuter.
- Med uporabo vedno uporabljajte varnostno zaščitno opremo.
- Med vožnjo z e-skuterjem vedno nosite zaščitno čelado.
- Vedno vozite z obema rokama držeč za ročaj, nikoli ne vozite z eno roko.
- Ne vozite v slabem vremenu.
- Na stojni površini e-skuterja stojte z obema nogama.
- Tega e-skuterja ne uporabljajte za izvajanje akrobacij ali nevarnih manevrov. Ta e-skuter je zasnovan za domačo uporabo.
- Ne prevažajte ljudi ali predmetov, kot so torbe.
- V gneči vozite počasi.
- Pred uporabo se prepričajte, da so vsi vijaki in pritrdilni elementi zategnjeni in izgledajo normalno.
- Prepričajte se, da zložljiva gred pri razstavljanju e-skuterja vstopi v režo.
- Ne vozite po neravnih cestah, vodi, olju ali ledu.
- Ne vijugajte skozi promet in ne izvajajte gibov, ki so nepredvidljivi za druge ljudi.
- Ne vozite e-skuterja, če niste znotraj starostnih omejitev države.
- Ne vozite e-skuterja s hitrostjo, ki je višja od za e-skuterje predpisane v državi.
- Ne uporabljajte e-skuterja, če je poškodovan.
- E-skuterja ne uporabljajte, če baterija oddaja poseben vonj in/ali se segreva.

- E-skuterja ne uporabljajte, če iz njega izteka tekočina, izogibajte se stiku in ga ne približujte otrokom.
- Pred uporabo se prepričajte, da e-skuter ni poškodovan. Ne vozite se, če so na njem kakršne koli poškodbe.
- Pred uporabo e-skuterja se prepričajte, da ste prebrali celoten uporabniški priročnik.
- Pred uporabo e-skuterja na javnem mestu se naučite vožnje.
- Ta e-skuter lahko prepoznate po modelu in serijski številki, ki sta na tipski ploščici.
- Pogon zagotavlja električni motor, ki se nahaja v pogonskem kolesu.
- Na e-skuterju se lahko vozi samo ena oseba.
- Tega skuterja ne spreminjajte na noben način.
- Ne uporabljajte nobenih delov ali dodatne opreme, če jih ne priporoči ali odobri družba SHARP.
- E-skuter uporabljajte na ravnih površinah. Ne prekoračite navedenega naklona.
- Prekomerna uporaba skrajša življenjsko dobo tega e-skuterja.
- Pozor, zatore in pripadajoči deli se lahko med uporabo segrejejo. Po uporabi se jih ne dotikajte.

Opozorila glede baterije in polnilnika

- Med polnjenjem e-skuterja ne vklaplajte.
- Ko je baterija popolnoma napolnjena, odklopite polnilni kabel.
- Indikator baterije na zaslonu bo prikazal čas trajanja baterije.
- Če indikator napoljenosti baterije na zaslonu utripa, prenehajte z vožnjo in napolnite baterijo.
- Baterijo napolnite po vsaki uporabi.
- Če e-skuterja dlje časa ne uporabljate, ga napolnite vsaj enkrat na mesec. Če baterije ne polnite dlje časa, bo prešla v stanje samozaščite in se ne bo mogla napolniti. V tem primeru se obrnite na svojega prodajalca.
- Pri polnjenju priključite polnilnik v polnilna vrata, preden ga priključite v stensko vtičnico.
- Med polnjenjem je indikator polnilnika rdeč; to pomeni, da polnjenje poteka normalno. Ko indikatorska lučka postane zelena, je polnjenje končano.
- Za polnjenje baterije uporabljajte samo originalni polnilnik.
- Polnilnik ima funkcijo zaščite pred prekomernim polnjenjem; če je e-skuter 100-odstotno napolnjen, bo polnilnik samodejno ustavil polnjenje.
- Baterije in skuterje odstranite v skladu z veljavnimi predpisi v vaši državi.

Baterije

- Pri vstavljanju baterij pazite na pravilno polariteto.
- Baterij ne izpostavljajte visokim temperaturam in jih ne postavljajte na mesta, kjer se temperatura lahko hitro dvigne, npr. blizu ognja ali na neposredni sončni svetlobi.
- Baterije ne izpostavljajte prekomerni vročini, ne mečite v ogenj, ne razstavljajte in ne poskušajte polniti baterij, ki niso namenjene ponovnemu polnjenju, saj lahko puščajo ali eksplodirajo.
- Odlaganje baterije v ogenj ali mehansko drobljenje ali rezanje baterije lahko povzroči eksplozijo.
- Če baterijo pustite v okolju z izredno visokimi temperaturami, lahko pride do eksplozije ali iztekanja vnetljive tekočine ali plina.
- Baterija, ki je izpostavljena izredno nizkemu zračnemu tlaku, lahko povzroči eksplozijo ali iztekanje vnetljive tekočine ali plina.
- POZOR:** Če uporabljate baterije nepravilnega tipa, lahko pride do eksplozije ali poškodbe opreme.
- Nikoli ne uporabljajte skupaj različnih baterij in ne mešajte novih in že uporabljenih.
- Uporabljajte samo navedene baterije.



Odstranjanje baterije

EM-KS1A

- Če želite odstraniti baterijo, odlepite gumijasto podlogo za noge in odstranite 6 vijakov na leseni plošči ter nato še 10 vijakov, ki pritrjujejo kovinsko ploščo. Odklopite priključek baterije in jo odstranite. Prepričajte se, da na sponkah baterije ni kratkega stika. Baterijo odstranite v skladu z lokalnimi predpisi.

EM-KS2A

- Če želite odstraniti baterijo, odlepite gumijasto podlogo za noge in odstranite 11 pritrilnih vijakov s kovinske plošče. Ploščo lahko zdaj odstranite in razkrijete baterijo. Odklopite priključek baterije in jo odstranite. Prepričajte se, da na sponkah baterije ni kratkega stika. Baterijo odstranite v skladu z lokalnimi predpisi.

Odlaganje te opreme in baterij

- Tega izdelka in baterij ne smete odložiti med nerazvrščene lokalne odpadke. Vrnite ga v namenske centre za recikliranje odpadnih elektronskih naprav in elektronske opreme v skladu z lokalno zakonodajo. Tako boste pripomogli k ohranjanju virov in zaščiti okolja.
- Večina držav EU ima zakonsko urejeno odlaganje baterij. Simbol za recikliranje, ki se pojavlja na električni opremi, embalaži in baterijah, opozarja uporabnike, da pravilno odlagajo te predmete. Uporabniki morajo za vračilo uporabljene opreme in baterij uporabljati obstoječe obrate za vračila. Za več informacij stopite v stik s prodajalcem ali lokalnimi oblastmi.



Izjava CE in UKCA:

- Družba Sharp Consumer Electronics Poland sp. z o.o. izjavlja, da je ta e-skuter skladen z osnovnimi zahtevami in drugimi relevantnimi določili direktive RED 2014/53/EU in predpisi o radijski opremi Združenega kraljestva 2017 in PN-EN 17128: 2021-03
- Celotno besedilo Izjave o skladnosti EU je na voljo na povezavi www.sharpconsumer.com. Odprite stran s prenosi za vaš model in izberite »Izjave CE«.

Čiščenje

- Pri čiščenju e-skuterja se prepričajte, da je izklopljen, da je polnilnik odklopljen in da je pokrovček polnilnih vrat na napravi pokrit.
- Priporočljivo je uporabiti mehko in rahlo vlažno krpo. Če so na njem trdovratni ostanki umazanije, ki jih je težko očistiti, uporabite zobno ščetko in večkrat očistite, da jo odstranite. Po odstranitvi madeža uporabite mehko in rahlo vlažno krpo z ustrežno količino detergenta, da odstranite ostanke.

OPOMBE:

- Ne uporabljajte alkohola ali drugih topil, da korozivni kemični izdelki ne bi poškodovali barve na površini karoserije in njenih notranjih delov.
- Za čiščenje skuterja ne uporabljajte visokotlačnih vodnih curkov.
- E-skuter redno čistite.

Skrb in vzdrževanje

- Ko e-skuterja ne uporabljate, ga hranite v suhem okolju, da se izognete poškodbam elektronskih komponent zaradi vlage.
- E-skuterja ne shranjujte na prostem dalj časa. Zaradi pretirane izpostavljenosti sončni svetlobi, visoki ali nizki temperaturi se lahko e-skuter poškoduje ter pospeši obraba pnevmatik in baterij.
- Ne dotikajte se zavornega koluta takoj po uporabi kolutne zavore električnega skuterja, saj obstaja nevarnost opeklin zaradi visoke temperature!
- Nastavitev kolutne zavore: Če je zavora preveč zategnjena, s priloženim šestrobnim ključem rahlo popustite vijak, ki drži zavorni kabel na kolutni zavori, da sprostite napetost zavore. Nato nekoliko razširite položaj vijaka zavornega kabla glede na prejšnji položaj. Če je zavora preohlapna, izvedite nasprotni postopek in nastavite zavorni kabel.

- Če na e-skuterju odkrijete kakršne koli poškodbe, ga zaradi nevarnosti požara ne shranjujte v zaprtih prostorih.
- Če imate kakršne koli težave pri negi in vzdrževanju e-skuterja, se za nasvet obrnite na prodajalca ali podporo SHARP.

Kaj je priloženo:

- E-skuter
- Uporabniški priročnik
- Garancijska kartica
- 1 x imbus ključ
- 4 x vijaki za krmilo
- 1 x polnilnik
- 1 x napajalni kabel

Mesta delov

Glejte slike  1 and  2 na strani 1

1. Sprednja luč
2. Ročica zadnje zavore
3. Ključka/zaščita za zaklepanje zloženega droga
4. Ročica za zaklepanje droga
5. Sprednje kolo
6. Stojalo
7. Lokacija baterije
8. Podloga za noge
9. Zaklep krmilnega droga
10. Zadnja luč
11. Nožna zavora
12. Električni motor
13. Zadnja zavora
14. Zvonec
15. Zaslon
16. Pospeševanje
17. Zložljiv zaklep (**SAMO EM-KS2A**)

Zaslon

Glejte slike  3 na strani 2.

1. Nivo baterije
2. Lučke vključene
3. Način hitrosti
4. Način Bluetooth (z aplikacijo)
5. Enota hitrosti
6. Indikator načina ODO / TRIP
7. Podrobnosti ODO / TRIP
8. Vklp (prikazano na zaslonu za približno 2 sekundi po vklopu)
9. Hitrost
10. Gumb za luči
11. Gumb za vklop/izklop
12. Vtičnica USB za polnjenje

Odo/Trip

Odo prikazuje skupno razdaljo, ki jo je e-skuter prevozil; Trip info prikazuje posamezno prevoženo razdaljo. Odo in Trip lahko preklapljate s kratkim pritiskom na gumb za vklop.

Lučke

Če želite vklopiti sprednje in zadnje luči, za nekaj sekund pritisnite gumb za luči. Če želite luči ugasniti, za nekaj sekund pritisnite gumb.

OPOMBA: sprednjih in zadnjih luči ni mogoče upravljati neodvisno.

Način hitrosti

Če želite prestaviti v drugo prestavo, hitro pritisnite gumb za luči. Način hitrosti se s spremembo prestavi navzgor in nato navzdol.

Največja hitrost v posameznem načinu:

- Način hoje - 6 km/h
- Srednji način - 20 km/h
- Maksimalni način - 25 km/h

Največja hitrost za maksimalni način je 25 km/h.

Upoštevajte, da so to največje hitrosti, ki jih je mogoče doseči v vsakem načinu hitrosti; e-skuter v izbranem načinu ne bo vozil hitreje od teh hitrosti.



Hitrost

Enote hitrosti lahko spremenite v aplikaciji.

Tempomat

Vaš e-skuter je opremljen s tempomatom. Če ga želite vklopiti, ko dosežete zeleno hitrost, za 9 sekund pridržite gumb za pospeševanje. Ko se tempomat vključi, se zasliši zvočni signal. Če želite sprostiti tempomat, vključite ročno zavoro.



Sestavljanje krmila

- Ob upoštevanju slik  4 in  5 na strani 2 montirajte krmilo s priloženim imbusnim ključem. To je treba narediti, ko je izdelek razstavljen iz škatle; po pritrditvi krmila ni treba odstraniti.
- Krmilo vstavite v drog krmila, kot je prikazano na slikah. Krmilo mora biti usmerjeno, kot je prikazano na sliki. Med sestavljanjem krmila bodite previdni, da ne upognete ali zlomite katerega koli dela.
- Prepričajte se, da vijaki niso preveč zategnjeni in da je krmilo varno ter da se po namestitvi ne maje.
- Prepričajte se, da zavorni kabel ni upogljnjen ali poškodovan.

Razstavljanje in zlaganje e-skuterja

Razstavljanje

Oglejte si slike  6 na strani 3 za razstavljanje e-skuterja.

Z eno roko pritisnite na zadnji blatnik, z drugo pa dvignite drog krmila, da bo raven, glejte sliko  6 3. korak. Ko bo raven, se ne bo več premikala. To je pritrjen, ga z ročico za zaklepanje zlaganja pritrдите na mesto. Ta vzvod mora biti v zaklenjenem položaju čim bližje drogu krmila. Glej sliko  6 koraka 3 in 4.

Zlaganje

Oglejte si slike  7 na strani 3 za zlaganje e-skuterja za shranjevanje.

Dvignite ročico za zaklepanje zlaganja, kot je prikazano v koraku 1, da sprostite drog krmila. Drog krmila potisnite navzdol, kot je prikazano v koraku 2, dokler se ne dotakne zadnjega blatnika. Sedaj pritisnite navzdol, da se poveže s ključko v zadnjem blatniku, kot je prikazano v koraku 3.

Pri modelu EM-KS2A upoštevajte, da je zatič za zaklepanje zlaganja nameščen na eni strani zaslona, zaradi česar je drog krmila nekoliko poševen glede na podstavek za noge, če je pravilno nameščen.

Uporaba e-skuterja

Vožnja

- Pred vožnjo se pripravite, da je vožnja varna in da e-skuter uporabljate v skladu s tem uporabniškim priročnikom. Pomembno je, da nosite varnostno opremo in da je skuter v dobrem stanju.
- Če e-skuter uporabljate prvič, vadite uporabo izven javnih prostorov in nosite varnostno opremo. Ko ste pri uporabi e-skuterja samozavestni, ga lahko uporabljate v bližini drugih ljudi in vozil.
- Pri vožnji vedno upoštevajte zakonske zahteve države.
- Pred vožnjo preverite, ali zavore, luči in pnevmatike delujejo, ali so pravilno nastavljeni in v dobrem stanju.

Za varno vožnjo z e-skuterjem:

- Pripravite se, da nosite ustrezno varnostno opremo.
- Vključite e-skuter.

- Eno nogo najprej postavite na naslon za noge, drugo pa na tla, odrinite skuter, da se premakne naprej, in počasi pritisnite za pospeševanje.

OPOMBA:

- Pri pospeševanju se nagnite nazaj, da ohranite težišče. Pri upočasnevanju premaknite težišče tako, da se nagnete naprej. Tako bo vožnja udobnejša in varnejša.

Zaviranje

- Za pravilno zaviranje sprostite plin in vključite disk zavoro s pritiskom na zavorno ročico na krmilu. Z disk zavoro bo delovala tudi elektronska zavora in vaš skuter bo zmanjšal hitrost ter se ustavil. Pri modelu KS1 je mogoče uporabiti tudi zavoro na blatniku.

OPOMBA: model KS2 nima zavore na zadnjem blatniku.

Način hoje

- V načinu hoje bo utripala zavorna lučka, ki bo opozarjala, da skuter vozi počasi. V srednjem načinu zavorna lučka preneha utripati.

Uporaba stojala

- Vaš e-skuter ima vgrajeno stojalo, ki omogoča parkiranje brez naslanjanja ali zlaganja za shranjevanje.
- Stojalo uporabite tako, da ga z nogo pritisnete navzdol, dokler se ne zaskoči. E-skuter nagnite tako, da počiva na tleh. Stojalo ne uporabljajte na neravnih ali mehkih površinah.
- Za sprostitve stojala ga z nogo potisnite navzgor in v ohišje skuterja. Zaklenil se bo na mestu. Pred vožnjo se prepričajte, da je stojalo pravilno zloženo.
- Pri nameščanju stojala bodite previdni, saj lahko ob nepravilni uporabi povzročijo poškodbe.

Polnjenje

- Prepričajte se, da je baterija, nameščena v vašem e-skuterju, pravilno napolnjena, tako da sledite spodnjim navodilom:
1. Polnilnik priključite v polnilno vtičnico e-skuterja. Lokacijo polnilnega priključka na vašem e-skuterju si ogledajte na sliki  8 na strani 3.
 2. Napajalni kabel polnilnika priključite v električno vtičnico.
 - Ko je baterija priključena v polnilnik, se bo začela polniti, indikator polnjenja pa se bo obarval rdeče. Po končanem polnjenju se indikator polnjenja obarva zeleno.
 3. Ko je baterija popolnoma napolnjena, odklopite polnilnik in namestite gumijasti pokrovček na vtičnico za polnjenje e-skuterja.

OPOMBE:

- Če skuterja ne uporabljate redno, je priporočljivo baterijo polniti vsak mesec.
- Baterije ne polnite na prostem.
- Ne polnite baterije, če je kabel ali skuter moker.
- Ne polnite baterije, ko je skuter vklopljen.
- Ne polnite baterije, če je okoljska temperatura nižja od 1 stopinje.

Vtičnica USB za polnjenje

- Za udobno polnjenje je na prikazovalnem modulu vtičnica za polnjenje USB. Do vtičnice dostopate tako, da pokrov vtičnice potegnete na eno stran.
- Polnilna vtičnica USB je zasnovana tako, da omogoča polnjenje vaše mobilne naprave med uporabo e-skuterja.

SHARP Life Aplikacija

Dodajte aplikacijo SHARP Life v svojo mobilno napravo in začnite uživati v prednostih dodatnih funkcij. Te vključujejo:

- Spremljanje hitrosti v napravi.
- Spreminjanje enot hitrosti/razdalje med kilometri in miljami.
- Nastavitev največje hitrosti.
- Zaklepanje funkcij vašega e-skuterja.
- Aktivacijo tempomata.

Kliknite »Dodaj napravo«, ko je e-skuter vklopljen in na zaslonu utripa

ikona Bluetooth.

Vaša naprava bo samodejno poiskala vaš e-skuter. Prepričajte se, da je na e-skuterju omogočena funkcija Bluetooth. Omogočite lokacijske storitve, če so zahtevane.

Ko je naprava najdena, je seznanjanje s funkcijo Bluetooth končano.

Če želite svoj skuter dodati v aplikacijo, uporabite enega od spodnjih načinov:

1. Ustvarite skupine.
2. Odstranite napravo iz prejšnjega računa.
3. Ko je e-skuter vklopljen, štirikrat hitro pritisnite gumb za vklop.



<https://www.sharpconsumer.com/sharp-life-app>

Odpravljanje težav

E-skuter se po zagonu ne premika.

Vzrok / ukrepanje

Zavora se ni v celoti obnovila, zato se prekine delovanje električnega napajanja. / ročno obnovite zavoro. To lahko dosežete tako, da zavorno ročico potisnete nazaj v normalen položaj.

E-skuter se premika z nizko hitrostjo ali pa se sploh ne premika.

Vzrok / ukrepanje

Baterija je prazna. / baterijo je treba zamenjati.

Motor se zažene in ponovno izklopi.

Vzrok / ukrepanje

Baterija je prazna. / baterijo je treba zamenjati.
Krmilnik je poškodovan. / krmilnik je treba zamenjati.
Priključek baterije je zrahljan. / treba je preveriti priključke baterije.

Baterije ni mogoče napolniti ali pa se je polnilna počasi.

Vzrok / ukrepanje

Napetost ni pravilna. / baterijo je treba zamenjati.

Baterija se ne polni.

Življenjski cikel baterije se je končal. / baterijo je treba zamenjati.
Polnilnik baterije ne zagotavlja energije. / zamenjajte polnilnik baterije.
Polnilni kabel je poškodovan. / zamenjajte polnilnik baterije.

Kode napak

Lahko se prikažejo kode napak. E-skuter bo v teh pogojih prenehal delovati.

- E0 - napaka v komunikaciji
- E1 - nenormalen tok
- E2 - napaka pri pospeševanju
- E3 - okvara zavore
- E4 - napaka MOS / napaka prekomernega toka
- E5 - okvara Hallove naprave / motorja
- E6 - okvara motorja
- E7 - napaka nizke napetosti

Če se pojavijo težave, ki jih ni mogoče odpraviti, se obrnite na svojega prodajalca ali podporo SHARP.

Tehnične specifikacije

Model	EM-KS1A	EM-KS1B	EM-KS1C	EM-KS2A	EM-KS2B	EM-KS2C
Mere razstavljenega skuterja (Š x V x D v mm)	470 x 1190 x 1065			470 x 1200 x 1180		
Mere zloženega skuterja (Š x V x D v mm)	470 x 455 x 1065			470 x 498 x 1180		
Velikost koles (v palcih)	8,5			10		
Velikost nožne plošče (Š x D v mm)	162 x 460			160 x 483		
Razdalja od nožne plošče do vrha krmila (mm)	1020			1025		
Razdalja od tal do nožne plošče (mm)	145			180		
Drugi tehnični podatki						
Vrsta zavore	Disk zavora / električna zavora / nožna zavora			Disk zavora / električna zavora		
Vrsta motorja	Brezkrtačni varčni motor					
Pogonsko kolo	Spredaj			Zadaj		
Največji kot vzpenjanja (stopinje)	15°					
Maks. obremenitev (kg)	120					
Najvišja hitrost (km/h)	25	25	20	25	25	20
Moč motorja (W)	350 W	250 W	350 W	350 W	250 W	350 W
Domet s polno baterijo (km)	25			40		
Tlak v pnevmatikah	-			2,5 bar (36 psi)		
Vrsta koles	Pnevmatika honeycomb			Napihljiva pnevmatika		
Teža (kg)	16			18,3		
Vtičnica USB za polnjenje	5 V; 0,5 A					
Baterija						
Vrsta baterije (Ah)	18650 litijeva baterija					
Kapaciteta baterije (A/h)	6,6			10,4		
Napetost baterije (V)	36					
Moč baterije (W)	237,6			374,4		
Čas polnjenja (ure)	4 do 5			6 do 8		
Polnilnik baterije						
Učinkovitost - polnjenje	87 %					
Moč v načinu pripravljenosti	Ni podatka					
Naziv modela	FY0634201500					
Vhod	100 - 240 V AC, 50/60 Hz, 1,8 A (maks)					
Vrsta omrežnega priključka	Tip »oblike 8«. Priključek - C7, polnilnik - C8					
Izhod	42 V enosmerni tok, 1,5 A					
Proizvajalec in naslov	Shenzhen Fuyuandian Power Co., Ltd. 8F, A9 Bldg, Tiarui Industrial Park, Fuyong Town, Baoan District, Shenzhen, Guangdong, China					

Bluetooth	
Različica	LE5.0 /BT7L 8.30
Največja moč prenašanja	10 dbm
Frekvenčni pasovi	2,4 GHz
Povezljivost	Uporablja se za povezavo mobilne naprave z e-skuterjem za delovanje aplikacije
Standardi	Besedna oznaka in logotipi Bluetooth® so registrirane blagovne znamke v lasti družbe Bluetooth SIG, Inc.
Delovno okolje	
Temperatura	od -10 °C do +45 °C
Temperatura shranjevanja	od -10 °C do +25 °C
Relativna vlažnost	do 75 % RV

KER SI PRIZADEVAMO ZA NENEHNE IZBOLJŠAVE, SI PRIDRŽUJEMO PRAVICO, DA BREZ PREDHODNEGA OPOZORILA SPREMENIMO ZASNOVO IN SPECIFIKACIJE.

Važna bezbednosna uputstva



Molimo vas da pročitate ova bezbednosna uputstva i da poštujuete sledeća upozorenja pre nego što rukujete uređajem:



Blic sa svetlom sa simbolom strelice, u okviru jednakog trougla, je planirano da javi korisnicima prisustvo neizoliranog „opasnog napona“ u okviru prostora proizvoda koje je možda dovoljne jačine da se smatra rizikom od strujnog udara za ljude.



Znak uzvika u okviru jednakog trougla je planirano da javi korisnicima prisustvo važnih uputstava za rukovanje i održavanje (servisiranje) u dokumentima koji dolaze sa uređajem.



Ovaj simbol znači da proizvod treba da se ukloni na ekološki prihvatljiv način a ne sa opštim smećem iz pokušstva.



AC napon



Klasa II oprema

Kako biste sprečili požar, uvek držite sveće i druge predmete sa otvorenim plamenom podalje od ovog proizvoda.



VAŽNO: Pročitajte sledeće pažljivo i čuvajte zarad buduće reference.

- Sharp ne odgovara za povredu/smrtno izazvanu pogrešnim korišćenjem.
- Sharp ne odgovara ako korisnik ne prati lokalne zakone i restrikcije.
- Uvek poštujuete lokalne saobraćajne propise i nacionalne zakone i regulative kada koristite svoj e-skuter.
- Uvek poštujuete lokalna ograničenja brzine. NE prekoračujuete ograničenje brzine za svoj e-skuter.
- Uvek nosite bezbednosnu zaštitnu opremu kada ga koristite.
- Uvek nosite bezbednosnu kacigu kada vozite svoj e-skuter.
- Uvek vozite sa obe ruke držeći ručke, nikada ne vozite jednom rukom.
- Ne vozite po lošem vremenu.
- Stanite na postolje e-skutera sa obe noge.
- Ne koristite ovaj e-skuter da izvršavate akrobacije ili opasne manevre. Ovaj skuter je dizajniran za kućnu upotrebu.
- Ne nosite ljude ili stvari kao što su torbe.
- Sporo vozite u mestima gde je gužva.
- Postarajte se da svi šrafovi i steznici budu čvrsti i normalni pre upotrebe.
- Postarajte se da ulaz za preklapanje ulazi u slot kada se otklapa e-skutera.
- Ne vozite na nejednakim putevima, vodi, ulju ili ledu.
- Ne krećite se kroz saobraćaj niti činite pokrete koji su nepredvidivi za druge ljude.
- Ne vozite e-skuter ako ste u zemlji gde je ograničena starosna dob.
- Ne vozite e-skuter u zemljama gde je ograničena brzina za e-skutere.
- Ne koristite e-skuter ako je oštećen.
- Ne koristite e-skuter ako baterija emituje čudan miris i/ili se zagreva.
- Ne koristite e-skuter ako težnost curi iz njega, izbegavajte kontakt i stavite van dohira sa decom

- Pre korišćenja, postarajte se da e-skuter nije oštećen. Ne vozite ako postoji neko oštećenje.
- Postarajte se da ste pročitali sva korisnička uputstva pre korišćenja e-skutera.
- Naučite kako da vozite svoj e-skuter pre korišćenja na javnim mestima.
- Ovaj skuter može da se identifikuje modelom i serijskim brojem koji se nalazi na ploči za ocenjivanje.
- Pogon je putem električnog motora koji se nalazi u pokretnom točku.
- Samo jedna osoba može da vozi e-skuter.
- Ne menjajte skuter ni na koji način.
- Ne koristite bilo koje delove dodatka osim ako nije preporučeno ili imate dozvolu od SHARP-a.
- Vozite e-skuter na ravnim površinama. Ne prekoračujuete dozvoljenu krivinu.
- Preterano korišćenje će smanjiti vek trajanja ovog e-skutera.
- Oprez, kočnice i dodatni delovi mogu da postanu vrući tokom korišćenja. Ne dodirujte nakon korišćenja.

Upozorenja za bateriju i punjač

- Ne uključujuete e-skuter dok se puni.
- Nakon što se baterija skroz napuni, isključujuete iz kabla za punjenje.
- Indikator baterije na prikazu će pokazati vek trajanja baterije.
- Ako indikator napajanja baterije blješti na prikazu, prestanite da ga vozite i napunite bateriju.
- Napunite bateriju nakon svakog korišćenja.
- Ako se e-skuter ne koristi duže vreme, napunite ga najmanje jednom mesečno. Imajte na umu da ako baterija nije napunjena dugi vremenski period, baterija će ući u stanje samozaštite i neće se puniti. U ovom slučaju, molimo kontaktirajte prodavca.
- Kada punitel, uključujuete punjač u ulaz za punjenje pre nego što ga uključujuete u utičnicu na zidu.
- Dok punitel svetlo indikatora punjača je crveno; to znači da je punjenje normalno. Kada se indikator prebaci u zeleno, punjenje je završeno.
- Koristite samo originalni punjač da napunite bateriju.
- Punjač ima funkciju zaštite od previše punjenja, ako je e-skuter 100% skroz napunjen, punjač će automatski prestati da se puni.
- Ukonite baterije i skutere u skladu sa primenljivim regulativama u vašoj zemlji.

Baterije

- Poštujuete pravilni polaritet kada ubacujuete baterije.
- Ne izlažujuete baterije visokim temperaturama i ne stavljajuete ih na lokacije gde temperatura može brzo da se poveća, npr. blizu vatre ili na direktno sunčevoj svetlosti.
- Ne izlažujuete baterije preteranoj toploti, ne bacajuete ih u vatra, ne demontirajuete ih i ne pokušavajuete da ponovo napunite baterije koje se ne pune; mogu da procure ili eksplodiraju.
- Uklanjanje baterije u vatra ili mehaničko zdrobnjavanje ili sečenje baterije može da dovede do eksplozije.
- Ako ostavite bateriju na ekstremno visokoj temperaturi u okolini to može da dovede do eksplozije ili curenja zapaljive tečnosti ili gasa.
- Baterija koja je izložena izuzetno niskom vazdušnom pritisku može da dovede do eksplozije ili curenja zapaljive tečnosti ili gasa.
- **UPOZORENJE:** Rizik od eksplozije ili štete nad opremom, ako se koristi nepravilan tip baterija.
- Nikada ne koristite različite baterije zajedno niti mešajuete nove i stare.
- Ne koristite bilo koje baterije osim onih koje su navedene.



Uklanjanja baterije

EM-KS1A

- Da biste uklonili bateriju, oljuštite gumenu nogaru od mata i uklonite 6 šrafova na drvenom stolu, zatim 10 šrafova koji obezbeđuju metalnu ploču. Sada isključujuete povezuvač za bateriju i uklonite ga. Postarajte se da terminali baterije nisu skraćeni. Uklonite bateriju kao što se traži od strane vaših lokalnih regulativa.

EM-KS2A

- Da biste uklonili bateriju, oljuštite gumenu nogaru od mata i uklonite 11 preostalih prafova sa metalne ploče, ploča sada može da se skine da bi se videla baterija. Sada isključite povezičać za bateriju i uklonite ga. Postarajte se da terminali baterije nisu skraćeni. Uklonite bateriju kao što se traži od strane vaših lokalnih regulativa.

Uklanjanje ove opreme i baterija

- Ne uklanjajte ovaj proizvod ili njegove baterije kao nesortiran opštinski otpad. Vratite ga na obeleženu tačku prikupljanja za recikliranje WEEE u skladu sa lokalnim zakonom. Kada to uradite, to će pomoći da se očuvaju resursi i zaštititi okolina.
- Većina EU zemalja reguliše uklanjanje baterija zakonom. Simbol za recikliranje pojavljuje se na električnoj opremi, pakovanju i baterijama da bi podsetio korisnike da uklone pravilno ove stavke. Od korisnika se traži da koriste postojeće povratne objekte za korišćenu opremu i baterije. Kontaktirajte svog prodavca ili lokalnu vlast za više informacija.

**CE i UKKA izjava:**

- Ovim, Sharp Consumer Electronics Poland sp. z o.o. izjavljuje da je ovaj e-skuter u skladu sa osnovnim obavezama i drugim regulativama RED direktive 2014/53/EU i UK regulativa radio opreme 2017 i PN-EN 17128: 2021-03
- Pun tekst EU deklaracije o usaglašavanju je dostupno ako se sledi veza www.sharpconsumer.com a zatim da se uđe u odeljak za preuzimanje vašeg modela i biraju se „CE izjave“.

Čišćenje

- Kada čistite svoj e-skuter, postarajte se da je isključen, da je punjač baterije isključen a da poklopac ulaza za punjenje na uređaju nije pokriven.
- Preporučuje se da koristite nežnu i pomalo mokru krpu. Ako postoji uporna prašina koja je teška za čišćenje, koristite četkicu za zube i neprekidno očistite da biste to uklonili. Nakon uklanjanja fleke, koristite mekanu i pomalo mokru krpu sa odgovarajućom količinom deterdženta da biste uklonili ostatke.

NAPOMENE:

- *Ne koristite alkohol i druge razređivače da biste izbegli korozivne hemijske proizvode koji mogu da oštete farbu na površini tela i njegove unutrašnje strukturne delove.*
- *Ne koristite sprejeve za vodu visokog pritiska da biste očistili skuter.*
- *Redovno čistite e-skuter.*

Briga i održavanje

- Kada ne koristite e-skuter, molimo da ga čuvate u suvoj okolini da biste izbegli štetu nad elektronskim komponentama usled vlage.
- Ne čuvajte e-skuter napolju duži vremenski period. Ovo će doprineti preteranoj izlaganju sunčevoj svetlosti, visokoj temperaturi ili niskoj temperaturi što može da ošteti e-skuter i ubrza habanje gume i baterije.
- Ne dodirujte kočnicu diska odmah nakon korišćenja kočnice diska električnog skutera, jer postoji opasnost od opekotina usled visokih temperatura!
- Prilagodavanje kočnice diska Ako je kočnica previše stegnuta, koristite dostavljen šestaugaoni ključ da malo olabavite šraf koji drži kabl za kočenje na disku za kočenje da biste otpustili tenziju pri kočenju. Zatim malo proširite poziciju vijka kabla za kočenje u poređenju sa poslednjih putem. Ako je kočnica previše opuštena, izvršite suprotnu radnu i prilagodite kabl za kočenje.
- Ako je neka šteta otkrivena na vašem e-skuteru, ne čuvajte unutra usled potencijalnog rizika od požara.
- Ako iskusite neke probleme u vezi sa brigom i održavanjem vašeg e-skutera, kontaktirajte svog prodavca ili SHARP podršku ili savet.

Šta je u kutiji:

- E-skuter
- Korisničko uputstvo
- Kartica garancije
- 1 x Alen ključ
- 4 x šrafovi za ručku
- 1 x punjač
- 1 x kabl za napajanje

Lokacija delova

Pogledajte slike  1 i  2 na strani 1.

1. Prednje svetlo
2. Poluga zadnje kočnice
3. Kuka/Bravica za zaključavanje presavijanja
4. Poluga za zaključavanje
5. Prednji točak
6. Postolje
7. Lokacija baterije
8. Podloga za nogu
9. Zaključavanje kormana
10. Zadnje svetlo
11. Kočnica nogom
12. Električni motor
13. Zadnja kočnica
14. Zvono
15. Prikaz
16. Ubrzanje
17. Bravica zaključavanja presavijanja (**EM-KS2A samo**)

Prikaz

Pogledajte slike  3 na strani 2.

1. Nivo baterije
2. Uključena svetla
3. Režim brzine
4. Bluetooth režim (za korišćenje sa aplikacijom)
5. Jedinica brzine
6. ODO / TRIP indikator režima
7. ODO / TRIP detalji
8. Napajanje (ovo će se pojaviti na prikazu na oko 2 sekunde nakon što se uključi)
9. Brzina
10. Dugme za svetlo
11. Dugme za napajanje
12. USB utičnica za napajanje

Odo/Trip

Odo će pokazati ukupnu razdaljinu koju pokriva e-skuter, Trip informacije ukazuju razdaljinu vožnje u jednom pravcu. Moguće je menjati između Odo i Trip kratkim pritiskanjem dugmeta za napajanje.

Svetla

Da biste uključili prednja i zadnja svetla, pritisnite dugme za svetlo na nekoliko sekundi. Da biste isključili svetla, pritisnite dugme na nekoliko sekundi.

NAPOMENA: prednja i zadnja svetla ne mogu da se nezavisno kontrolišu.

Režim brzine

Da biste promenili zupčanik, pritisnite brzo dugme za svetlo. Režim brzine uz promenu će se povećati zatim spustiti.

Maksimalna brzina u svakom režimu:

- Režim hodanja - 6 km/h
- Srednji režim - 20 km/h

- Maksimalni režim - 25 km/h
- Maksimalna brzina za maksimalni režim je 25 km/h. Imajte na umu da su ovo maksimalne brzine koje svaki zupčanik može da dostigne; e-skuter neće ići brže od ovih brzina u izabranom režimu brzine.



Brzina

Jedinice brzine mogu da se promene u aplikaciji.

Kontrola puta

Vaš e-skuter je opremljen kontrolom puta. Da biste ovo omogućili, kada dođete do željene brzine držite prst na kontrolu ubrzanja na 9 sekundi. Čuće se zvuk kada se uključi kontrola puta. Da biste otpustili kontrolu puta, koristite ručnu kočnicu.



Montiranje ručnih kočnica

- Uz referencu na slike  4 i  5 na strani 2, montirajte ručne kočnice sa dostavljenim Alen ključem. Ovo može da se izvrši samo kada je proizvod otpakovan; ručne kočnice ne moraju da se uklone nakon što se prikače.
- Ubacite ručne kočnice u držač ručnih kočnica kao što je prikazano na slikama. Ručne kočnice mogu da budu usmerene kao što je prikazano. Dok montirate ručne kočnice, pazite da ne savijete ili slomite bilo koje delove.
- Postarajte se da šrafovi ne budu previše zategnuti i da ručne kočnice budu čvrste i da ne vise nakon konstrukcije.
- Postarajte se da kabl za kočenje nije savijen ili oštećen.

Otpakivanje i sklapanje e-skutera

Kako otpakovati?

Pogledajte slike  6 na strani 3 otpakujte e-skuter.

Pritisnite zadnji branik jednom rukom i koristite drugu da podignete držač ručne kočnice tako da je ravan, pogledajte sliku  6 korak 3. Kada je ravan neće se više pomerati. Kada je zaključan, koristite polugu za zaključavanje da pričvrstite na mesto. Ova poluga mora da bude blizu držača ručne kočnice što je bliže moguće kada je u poziciji zaključano. Pogledajte sliku  6 korak 3 i 4.

Kako spakovati?

Pogledajte slike  7 na strani 3 pakovanje e-skutera za čuvanje.

Podignite polugu za zaključavanje kao što je prikazano u koraku 1 da otpustite držač za ručno kočenje. Gurnite ručnu kočnicu dole kao što je prikazano u koraku 2 dok ne dodiruje zadnji branik. Ne pritisnite na dole da bi se povezalo sa kukom na zadnjem braniku kao što je prikazano u koraku 3.

Imajte na umu da se na EM-KS2A zaljučavanje za bravicu presavijanja nalazi na jednoj strani prikaza i to dovodi do ručnog kočenja da bude malo dijagonalno od postolja za noge kada se pravilno locira.

Korišćenje vašeg e-skutera

Vožnja

- Pre vožnje postarajte se da je to sigurno, da se e-skuterom rukuje u skladu sa ovim korisničkim uputstvom. Važno je da bezbednosna oprema nije ishabana a da je skuter u dobrom uslovima.
- Ako koristite svoj e-skuter po prvi put, vežbajte kako da ga koristite podalje od javnih prostora i nosite bezbednosnu opremu. Kada imate samopouzdanje da koristite svoj e-skuter možete da rukujete njime u blizini drugih ljudi i vozila.
- Kada vozite uvek sledite zakonske zahteve zemalja.
- Proverite da li kočnice, svetla i gume rade, da li su pravilno prilagođena i u dobrom stanju pre vožnje.

Za bezbednu vožnju vašeg skutera:

- Postarajte se da nosite odgovarajuću bezbednosnu opremu.
- Uključite e-skuter.
- Stavite jednu nogu na deo da noge prvo, a drugu nogu na zemlju, gumirane skuter da bi ste pomerio napred i polako pritisnite ubrzanje na dole.

NAPOMENA:

- Kada ubrzavate, oslonite se unazad da održite svoj centar za gravitaciju. Kada smanjujete ubrzanje, pomerite svoj centar za gravitaciju tako što ćete se nagnuti napred. Ovo će vašu vožnju učiniti ugodnijom i bezbednijom.

Kočenje

- Da biste pravilno kočili, otpustite ubrzavajući ventil za dovod goriva i uposlite kočnicu diska tako što ćete da stisnete polugu kočnice za ručke. Koristeći kočnicu diska, elektronska kočnica će takođe rukovati i vaš skuter će usporiti i zaustaviti se. Takođe je moguće koristite kočnice za blatobran na KS1.

NAPOMENA: model KS2 nema zadnju kočnicu blatobrana.

Režim hodanja

- Dok je u režimu hodanja svetlo za kočenje će blještati da ukaže da vaš skuter radi sporo. Kada menjate srednji režim svetlo kočnice će prestati da blješti.

Korišćenje postolja za pokretanje

- Vaš e-skuter ima ugrađeno postolje koje dopušta da se parkira bez potrebe da se osloni na bilo šta ili da se sklopi za čuvanje.
- Da biste koristili postolje za pokretanje, koristite svoju nogu da ga pritisnete na dole dok ne legne na mesto. Oslonite e-skuter tako da je ostatak na zemlji. Ne koristite postolje za pokretanje na neravnim ili mekanim površinama.
- Da biste otpustili postolje za pokretanje, koristite nogu da ga gurnete na gore i na telo skutera. Lećiće na mesto. Postarajte se da postolje za pokretanje bude pravilno skladišteno pre vožnje.
- Budite oprezni kada pokrećete povrti udar jer može da izazove ozledu ako se nepravilno koristi.

Punjenje

- Postarajte se da baterija postavljena u e-skuter bude pravilno napunjena sledeći napomene ispod:
1. Uključite punjač na ulaz za punjenje e-skutera. Pogledajte sliku  8 na strani 3 za lokaciju ulaza za punjenje na vašem e-skuteru.
 2. Uključite punjač na glavno napajanje u zidu utičnice.
 3. Kada ste povezani na punjač za bateriju, baterija će početi da se puni a indikator za punjenje na punjaču će biti crven. Nakon što se punjenje završi, indikator za punjenje će biti zelen.
 3. Isključite punjač baterije kada je skroz napunjen i zamenite ga gumenim poklopcem na ulazu punjenja e-skutera.

NAPOMENE:

- Ako se skuter ne koristi redovno, preporučuje se da se napuni baterija svakog meseca.
- Ne punite bateriju napolju.
- Ne punite ako je kabl ili skuter mokao.
- Ne punite kada je skuter uključen.
- Ne punite bateriju ako je ambijentalna temperatura ispod 1C.

USB utičnica za napajanje

- Zbog vaše ugodnosti USB ulaz za punjenje nalazi se na prikazu modula.
- Da biste pristupili utikaču, povucite poklopac utikača na jednu stranu.
- USB ulaz za punjenje je dizajniran da omogućí vašem mobilnom uređaju da ostane napunjen dok se koristi sa vašem e-skuterom.

- Posmatranje brzine na vašem uređaju.
- Menjanje brzine/razdaljine između kilometara i milja.
- Podešavanje maksimalne brzine.
- Zaključavanje funkcije na vašem e-skuteru.
- Aktivacija kontrole vožnje.

Kliknite na "Dodaj uređaj", kada je e-skuter uključen i Bluetooth ikona blješti na prikazu.

Vaš uređaj će se automatski skenirati za vaš e-skuter. Postarajte se da Bluetooth funkcija bude omogućena na e-skuteru. Dopusnite usluge lokacije ako su tražene.

Kada je uređaj pronađen, Bluetooth uparivanje je završeno.

Da biste dodali svoj skuter na aplikaciju, koristite jednu od metoda ispod:

1. Kreirajte grupu.
2. Uklonite uređaj sa prethodnog naloga.
3. Kada je e-skuter uključen, pritisnite dugme za napajanje 4 puta brzo.



<https://www.sharpconsumer.com/sharp-life-app>

Rešavanje problema

E-skuter se ne pomera nakon pokretanja.

Razlog / Radnja

Kočnica nije pravilno popravljena, ovo će prekinuti radnju dovoda napajanja. / Manuelno pedesite kočnice. Ovo može da se postigne kada se gurne poluga za kočenje na svoju normalnu poziciju.

E-skuter se pomera pri sporij brzini ili se uopšte ne pomera.

Razlog / Radnja

Baterija je niska. / Bateriji je potrebna zamena.

Motor se pokreće i ponovo isključuje.

Razlog / Radnja

Baterija je niska. / Bateriji je potrebna zamena. Kontrolor je oštećen. / Kontroloru je potrebna zamena. Povezivanje baterije je olabavljeno. / Povezivanja baterije treba da se provere.

Baterija ne može da se napuni ili se sporo napunila.

Razlog / Radnja

Napon nije pravilan. / Bateriji je potrebna zamena.

Baterija se ne puni.

Vek trajanja baterije je završen. / Bateriji je potrebna zamena. Punjač baterije ne dostavlja napajanje. / Zamenite punjač baterije. Glavno punjenje je oštećeno. / Zamenite punjač baterije.

Kodovi greške

Moguće je da kodovi greške budu prikazani. E-skuter će prestati da radi pod ovim uslovima.

E0 – Greška u komunikaciji

E1 – Abnormalna struja

E2 – Greška u ubrzanju

E3 – Greška u kočnici

E4 – MOS greška / Greška u previše napajanja

E5 – Hodnik / Greška u motoru

E6 – Greška u motoru

E7 – Greška u niskom napajanju

Ako iskusite neke od ovih problema koji ne mogu da se reše, kontaktirajte svog prodavca ili SHARP podršku ili savet.

SHARP Life Aplikacija

Dodajte SHARP Life aplikaciju na svoj mobilni uređaj da započnete da uživate u dobrim stvarima dodatne funkcionalnosti. Ovo uključuje:

Tehničke specifikacije

Model	EM-KS1A	EM-KS1B	EM-KS1C	EM-KS2A	EM-KS2B	EM-KS2C
Savijena veličina (Š x V x D u mm)	470 x 1190 x 1065			470 x 1200 x 1180		
Savijena veličina (Š x V x D u mm)	470 x 455 x 1065			470 x 498 x 1180		
Veličina točka (inči)	8,5			10		
Veličina nogara ploče (Š x D u mm)	162 x 460			160 x 483		
Nogari ploče za vrh ručki (mm)	1020			1025		
Ploča za dno do nogara (mm)	145			180		
Druge specifikacije						
Tip za kočenje	Disk kočenje / Kočnica za isključivanje / Kočnica nogom			Disk kočenje / Kočnica za isključivanje		
Tip motora	motor bez četkica koji čuva energiju					
Točak za vožnju	Prednja strana			Zadnji		
Maksimalan ugao penjanja (stepeni)	15 °					
Maksimalna težina (kg)	120					
Maksimalna brzina (km/sat)	25	25	20	25	25	20
Snaga motora (vati)	350 W	250 W	350 W	350 W	250 W	350 W
Opseg pri punom punjenju (km)	25			40		
Pritisak gume	-			2,5 bara (36 psi)		
Tip točka	honeycomb guma			gume koje se ne mogu izduvati		
Težina (kg)	16			18,3		
USB utičnica za napajanje	5 V; 0,5 A					
Baterija						
Tip baterije (Ah)	18650 litijumska baterija					
Kapacitet baterije (A/sat)	6,6			10,4		
Baterija (napon)	36					
Baterija (vat)	237,6			374,4		
Vreme punjenja (sati)	4 do 5			6 do 8		
Punjač baterije						
Efikasnost - punjenje	87%					
Režim napajanja	TBA					
Naziv modela	FY0634201500					
Ulaz	100 - 240 V AC, 50/60 Hz, 1,8 A (maks)					
Glavni tip konektora	"Slika 8" tip. Vodeće - C7, Punjač - C8					
Izlaz	42 V DC, 1,5 A					
Proizvođač i adresa	Shenzhen Fuyuandian Power Co., Ltd. 8F, A9 Bldg, Tiarui Industrial Park, Fuyong Town, Baoan District, Shenzhen, Guangdong, China					

Bluetooth	
Verzija	LE5.0 /BT7L 8,30
Maksimalno preneseno napajanje	10 dbm
Frekvencija talasa	2,4 GHz
Povezivanje	Koristi se za povezivanje mobilnog uređaja na e-skuter za funkcionalnost aplikacije
Standardno	Bluetooth® oznaka i logo su registrovani zaštitni znaci koji su u vlasništvu Bluetooth SIG, Inc.
Radna okolina	
Temperatura	-10 °C do +45 °C
Temperatura čuvanja	-10 °C do +25 °C
Relativna vlažnost	do 75% RH

KAO DEO POLITIKE NEPREKIDNOG NAPRETKA, ČUVAMO PRAVO DA IZMENIMO DIZAJN I SPECIFIKACIJE BEZ NAPOMENE.

Viktiga säkerhetsföreskrifter



Vänligen läs dessa säkerhetsföreskrifter och respektera följande varningar innan apparaten används:



Blixtsymbolen med pilspets i en liksidig triangel är avsedd att uppmärksamma användaren på att det innanför produktens hölje finns isolerad "farlig spänning" som kan vara så kraftigt att den utgör en risk för elektriska stötar.



Utropstecknet i en liksidig triangel är avsett att uppmärksamma användaren på viktiga anvisningar för hantering och underhåll (service) i dokumentationen som medföljer apparaten.



Denna symbol innebär att produkten ska kasseras på ett miljövänligt sätt och inte i hushållsavfall.



AC-spänning



Klass II-utrustning

För att förhindra brand håll alltid ljus och andra öppna lågor borta från denna produkt.



VIKTIGT: Läs följande noggrant och spara för framtida referens.

- Sharp ansvarar inte för skador/dödsfall orsakade av missbruk
- Sharp ansvarar inte om användaren inte följer lokala lagar och restriktioner
- Följ alltid lokala trafikregler och nationella lagar och förordningar när du använder din elsparkcykel.
- Håll alltid den lokala hastighetsgränsen. Överskrid INTE hastighetsgränsen för din elsparkcykel.
- Bär alltid skyddsutrustning när den används.
- Bär alltid en skyddshjälm när du kör din elsparkcykel.
- Åk alltid med båda händerna på handtagen, åk aldrig med en hand.
- Åk inte i dåligt väder.
- Stå på elsparkcykelns fotplatta med båda fötterna.
- Använd inte denna elsparkcykel för att utföra stunttrick eller farliga manövrar. Denna elsparkcykel är designad för hushållsbruk.
- Bär inte människor eller föremål som väskor.
- Åk långsamt på trånga platser.
- Se till att alla skruvar och fästelement är åtdragna och normala före användning.
- Se till att det fallbara skaflet går in i spåret när du faller ut elsparkcykeln.
- Åk inte på ojämna vägar, vatten, olja eller is.
- Kryssa inte genom trafik eller gör rörelser som är oförutsägbara för andra människor.
- Åk inte på elsparkcykeln om du är utanför ländernas åldersgränser.
- Åk inte med elsparkcykeln över landets lagliga hastighetsgräns för elsparkcyklar.
- Använd inte elsparkcykeln om den är skadad.
- Använd inte elsparkcykeln om batteriet avger en märklig lukt och/eller blir varmt.

- Använd inte elsparkcykeln om vätska läcker ut ur den, undvik kontakt och placera utom räckhåll för barn.
- Före användning, se till att elsparkcykeln inte är skadad. Åk inte om det finns några skador.
- Se till att du läser hela denna bruksanvisning innan du använder elsparkcykeln.
- Lär dig hur du kör din elsparkcykel innan du använder den i ett offentligt utrymme.
- Denna elsparkcykel kan identifieras av modell och serienummer som finns på typskylten.
- Framdrivningen sker via en elmotor placerad i drivhjulet.
- Endast en person får åka på elsparkcykeln.
- Modifiera inte denna elsparkcykel på något sätt.
- Använd inga delar eller tillbehör om de inte rekommenderas eller godkänns av SHARP.
- Kör elsparkcykeln på plana ytor. Överskrid inte den specificerade lutningen.
- Överdriven användning kommer att minska livslängden för denna elsparkcykel.
- Varning, bromsar och tillhörande delar kan bli varma under användning. Rör inte vid efter användning.

Varningar för batteri och laddare

- Slå inte på elsparkcykeln under laddning.
- När batteriet är fulladdat kopplar du bort laddningskabeln.
- Batteriindikatorn i displayen visar batteriets livslängd.
- Om batteriladdningsindikatorn blinkar på displayen, sluta åka och ladda batteriet.
- Ladda batteriet efter varje användning.
- Om elsparkcykeln inte används under en längre tid, ladda den minst en gång i månaden. Observera att om batteriet inte laddas under en längre tid kommer batteriet att gå in i ett självskyddstillstånd och kommer inte att laddas. Kontakta i så fall din återförsäljare.
- När du laddar, anslut laddaren till laddningsporten innan du ansluter den till vägguttaget.
- Under laddning lyser laddarens indikatorlampa rött; detta betyder att laddningen är normal. När indikatorlampan lyser grönt är laddningen klar.
- Använd endast originalladdaren för att ladda batteriet.
- Laddaren har en överladdningsskyddsfunktion, om elsparkcykeln är 100 % fulladdad kommer laddaren automatiskt att sluta ladda.
- Kassera batterier och elsparkcyklar i enlighet med gällande bestämmelser i ditt land.

Batterier

- Observera rätt polaritet när du sätter i batterierna.
- Utsätt inte batterierna för höga temperaturer och placera dem inte på platser där temperaturen kan öka snabbt, t.ex. nära eld eller i direkt solen.
- Utsätt inte batterierna för överdriven strålningsvärme, kasta dem inte i elden, ta inte isär dem och försök inte att ladda icke-laddningsbara batterier; de kan läcka eller explodera.
- Att kasta ett batteri i eld eller mekaniskt krossa eller kapa ett batteri kan resultera i en explosion.
- Att lämna ett batteri i en omgivning med extremt hög temperatur kan leda till en explosion eller läckage av brandfarlig vätska eller gas.
- Ett batteri som utsätts för extremt lågt lufttryck kan leda till en explosion eller läckage av brandfarlig vätska eller gas.
- **VARNING:** Risk för explosion eller skada på utrustningen, om fel typ av batterier används.
- Använd aldrig olika batterier tillsammans och blanda aldrig nya och gamla.
- Använd inga andra batterier än de som specificerats.



Borttagning av batteri

EM-KS1A

- Ta bort batteriet genom att dra av gummifotmattan och ta bort de 6 skruvarna på trådäcket, sedan de 10 skruvarna som håller fast metallplattan. Koppla nu bort batterikontakten och ta bort den. Se till att batteripolerna inte är kortslutna. Kassera batteriet enligt lokala föreskrifter.

EM-KS2A

- För att ta bort batteriet, dra upp gummifotmattan och ta bort de 11 fästskruvarna från metallplattan, plattan kan nu tas bort för att avslöja batteriet. Koppla nu bort batterikontakten och ta bort den. Se till att batteripolerna inte är kortslutna. Kassera batteriet enligt lokala föreskrifter.

Kassering av denna utrustning och batterier

- Kassera inte denna produkt eller dess batterier som sorterat hushållsavfall. Returnera den till en uppsamlingsplats för WEEE-återvinning i enlighet med lokala lagbestämmelser. Genom att göra så, hjälper du till att spara resurser och skydda miljön.
- I de flesta EU-länder regleras kassering av batterier enligt lag. Återvinningsymbol visas på elektrisk utrustning, förpackning och batterier för att påminna användare om att kasta dessa objekt på rätt sätt. Användare måste använda befintliga återvinningsstationer för begagnad utrustning och batterier. Kontakta din återförsäljare eller lokala myndigheter för mer information.



CE- och UKCA-redogörelse:

- Härmed förklarar Sharp Consumer Electronics Poland sp. z o.o. att denna elsparkcykel överensstämmer med de väsentliga kraven och övriga relevanta bestämmelser i RED-direktivet 2014/53/EU och UK Radio Equipment Regulations 2017 och PN-EN 17128: 2021-03
- Hela texten till EU-försäkran om överensstämmelse finns genom att följa länken www.sharpconsumer.com och gå sedan till nedladdningssektionen för din modell och välj "CE-redogörelser".

Rengöring

- När du rengör din elsparkcykel, se till att den är avstängd, att batteriladdaren har kopplats ur och att laddningsportlocket på enheten är täckt.
- Det rekommenderas att använda en mjuk och lätt fuktad trasa. Om det finns envisa smutsrester som är svåra att rengöra, använd en tandborste och borsta upprepade gånger för att ta bort dem. Efter att du tagit bort fläcken, använd en mjuk och lätt fuktad trasa med lämplig mängd rengöringsmedel för att ta bort rester.

OBS:

- *Använd inte alkohol eller andra lösningsmedel för att undvika att frätande kemiska produkter skadar färgen på kroppens yta och dess inre strukturella delar.*
- *Använd inte högtrycksvattenstrålar för att rengöra elsparkcykeln.*
- *Rengör elsparkcykeln regelbundet.*

Skötsel och underhåll

- När du inte använder elsparkcykeln, förvara den i en torr miljö för att undvika skador på elektroniska komponenter på grund av fukt.
- Förvara inte elsparkcykeln utomhus under en längre tid. Detta kommer att ge överdriven exponering för solljus, hög temperatur eller låg temperatur kan skada elsparkcykeln och påskynda slitaget på däck och batterier.
- Rör inte skivbromsskivan omedelbart efter användning av elsparkcykelns skivbroms, eftersom det finns risk för brännskador vid höga temperaturer!
- Skivbromsjustering: Om bromsen är för hård, använd den medföljande sexkantsnyckeln för att lossa skruven som håller bromsvajern på skivbromsen något för att lossa bromsspänningen. Förläng sedan



bromsvajerbultens läge något jämfört med förra gången. Om bromsen är för lös, utför motsatt åtgärd och justera bromsvajern.

- Om någon skada påträffas på din elsparkcykel ska den inte förvaras inomhus på grund av potentiell brandrisk.
- Om du upplever några problem med skötsel och underhåll av din elsparkcykel, kontakta din återförsäljare eller SHARP Support eller råd.

Vad som finns i lådan:

- Elsparkcykel
- Användarhandbok
- Garantikort
- 1 x Insexnyckel
- 4 x Handtagsskruvar
- 1 x Laddare
- 1 x Nätsladd

Placering av delar

Se bilderna  1 och  2 på sida 1.

1. Frontljus
2. Bromsspak bak
3. Krok-/skaftfällningslås
4. Skaftlässpak
5. Framhjul
6. Stativ
7. Batteriplats
8. Fotdyna
9. Handtagslås
10. Bakljus
11. Fotbroms
12. Elmotor
13. Bakre broms
14. Ringklocka
15. Display
16. Gasreglage
17. Viklässpärr (**EM-KS2A endast**)

Display

Se bilderna  3 på sida 2.

1. Batterinivå
2. Lampor på
3. Hastighetsläge
4. Bluetooth-läge (för användning med app)
5. Hastighetsenhet
6. ODO / TRIP-lägesindikator
7. ODO / TRIP detaljer
8. Ström på (detta kommer att visas på displayen i cirka 2 sekunder efter påslagning)
9. Hastighet
10. Ljuskontroll-knapp
11. Strömknapp
12. USB-laddningsuttag

Odo/Trip

Odo kommer att visa den totala sträckan som elsparkcykeln täcker; Trip information som indikerar enstaka körsträcka. Det är möjligt att växla mellan Odo och Trip genom att trycka kort på strömknappen.

Lampor

För att tända de främre och bakre lamporna, tryck på ljusknappen i några sekunder. För att släcka belysningen, tryck på knappen i några sekunder.

OBS: fram- och bakljusen kan inte styras oberoende av varandra.

Hastighetsläge

För att växla, tryck snabbt på ljusknappen. Hastighetsläget med ändring kommer att gå upp och sedan ner.

Maxhastighet i varje läge:

- Promenadläge - 6 km/h
- Mellanläge - 20 km/h

- Maximalt läge 25 km/h
Maxhastigheten för Maximalt läge är 25 km/h.
Observera att detta är de maximala hastigheterna som kan uppnås i varje hastighetsläge; elsparkcykeln kommer inte att gå snabbare än dessa hastigheter i det valda hastighetsläget.



Hastighet

Hastighetsenheter kan ändras i appen.

Farthållare

Din elsparkcykel är utrustad med en farthållare. För att aktivera detta, när du når önskad hastighet, håll nere tumgasreglaget i 9 sekunder. Ett pip ljuder när farthållaren är inkopplad. Dra åt handbromsen för att lossa farthållaren.



Montering av styret

- Med hänvisning till bilderna  4 och  5 på sidan 2 sätter du ihop styret med den medföljande insexnyckeln. Detta behöver endast utföras när produkten är oförpackad; styret behöver inte tas bort efter att ha satts fast.
- Sätt in styret i styrstängens som visas på bilderna. Styret måste vara orienterat enligt bilden. Var noga med att inte böja eller bryta några delar när du monterar styret.
- Se till att skruvarna inte är åtdragna för hårt och att styret sitter fast och inte vinglar efter bygget.
- Se till att bromsajern inte är böjd eller skadad.

Fälla upp och fälla elsparkcykeln

Hur man fäller upp?

Se bilderna  6 på sidan 3 fälla upp elsparkcykeln.

Tryck ner bakskärmen med ena handen och använd den andra för att lyfta upp styrstängens så att den är rak, se bild  6 steg 3. När den är rak rör den sig inte längre. När den är låst, använd viklässpaken för att säkra på plats. Denna spak måste vara så nära styrstängens som möjligt när den är i låst läge. Se bild  6 steg 3 och 4.

Hur man fäller?

Se bilderna  7 på sidan 3 fäll ihop elsparkcykeln för förvaring.

Lyft upp viklässpaken som visas i steg 1 för att frigöra styrstängens. Tryck ner styrostängens som visas i steg 2 tills den nuddar bakskärmen. Tryck nu nedåt så att den ansluter till kroken i bakskärmen som visas i steg 3.

Observera att på EM-KS2A att viklässpärren är placerad på ena sidan av displayen och detta resulterar i att styrostängens är något diagonalt mot fotplattan när den är korrekt placerad.

Använda din elsparkcykel

Åka

- Försäkra dig om att det är säkert att göra det innan du kör, elsparkcykeln körs i enlighet med denna användarmanual. Det är viktigt att säkerhetsutrustning bärs och att elsparkcykeln är i gott skick.
- Om du använder din elsparkcykel för första gången, öva på hur du använder den borta från offentliga utrymmen och bär säkerhetsutrustning. När du är säker på att använda din elsparkcykel kan du köra nära andra människor och fordon.
- Följ alltid ditt lands lagkrav när du åker.
- Kontrollera att bromsar, lampor och däck fungerar, är korrekt justerade och i gott skick före körning.

För att köra din elsparkcykel säkert:

- Se till att du bär lämplig säkerhetsutrustning.
- Slå på elsparkcykeln.
- Sätt först en fot på fotstödet och den andra på marken, sparka skotern för att åka framåt och tryck sakta ner gasreglaget.

OBS:

- När du accelererar, luta dig bakåt för att behålla din tyngdpunkt. När du bromsar, flytta din tyngdpunkt genom att luta dig framåt. Detta kommer att göra din körning bekvämare och säkrare.

Bromsa

- För att bromsa korrekt, släpp gasreglaget och aktivera skivbromsen genom att trycka på bromsspaken på styret. Genom att använda skivbromsen kommer den elektroniska bromsen också att fungera och din elsparkcykel kommer att bromsa och stanna. Det är också möjligt att använda skärmbromsen på KS1.

OBS: modell KS2 har ingen bakskärmbröms.

Promenadläge

- I promenadläge blinkar bromsljuset för att indikera att din elsparkcykel kör långsamt. Vid växling till mellanläge kommer bromsljuset att sluta blinka.

Använda stödet

- Din elsparkcykel har ett inbyggt stöd som gör att den kan parkeras utan att du behöver luta den mot någonting eller behöva fälla ihop för förvaring.
- För att använda stödet, använd din fot för att trycka det nedåt tills det låses på plats. Luta elsparkcykeln så att den vilar på marken. Använd inte stödet på ojämna eller mjuka ytor.
- För att frigöra stödet, använd din fot för att trycka det uppåt och in i elsparkcykelns kropp. Det låser sig på plats. Se till att stödet är korrekt fäst innan du åker.
- Var försiktig vid utlösning av sparkstödet eftersom det kan orsaka personskadorna om det används felaktigt.

Laddning

- Se till att batteriet som är monterat på din elsparkcykel är korrekt laddat genom att följa instruktionerna nedan:
- 1. Anslut laddarsladden till elsparkcykelns laddningsport. Se bild  8 på sidan 3 för platsen för laddningsporten på din elsparkcykel.
- 2. Anslut laddarens strömkabel till vägguttaget.
- När den är ansluten till batteriladdaren börjar batteriet laddas och laddningsindikatorn blir röd. När laddningen är klar kommer laddningsindikatorn att bli grön.
- 3. Lossa batteriladdaren när den är fulladdad och sätt tillbaka gummilocket på elsparkcykelns laddningsuttag.

OBS:

- Om elsparkcykeln inte används regelbundet, rekommenderas att ladda batteriet varje månad.
- Ladda inte batteriet utomhus.
- Ladda inte om kabeln eller elsparkcykeln är våt.
- Ladda inte när elsparkcykeln är påslagen.
- Ladda inte batteriet om omgivningstemperaturen är lägre än 1°C.

USB-laddningsuttag

- För din bekvämlighet finns ett USB-laddningsuttag på displaymodulen. För att komma åt uttaget, dra uttagsskyddet åt sidan.
- USB-laddningsuttaget är utformat så att din mobila enhet kan hållas laddad medan den används med din elsparkcykel.

SHARP Life App

Lägg till SHARP Life-appen på din mobila enhet för att börja dra nytta av fördelarna med ytterligare funktionalitet. Dessa inkluderar:

- Hastighetsövervakning på din enhet.
- Ändra hastighet/distansenheter mellan kilometer och miles.
- Ställa in maxhastighet.
- Lås funktionerna på din elsparkcykel.
- Aktivering av farthållaren.

Klicka på "Lägg till enhet", när elsparkcykeln är påslagen och Bluetooth-ikonen blinkar på displayen.

Din enhet kommer automatiskt att söka efter din elsparkcykel. Se till att Bluetooth-funktionen är aktiverad på elsparkcykeln. Tillåt platstjänster om så begärs.

När enheten har hittats är Bluetooth-parningen klar.

Om du vill lägga till din elsparkcykel i appen använder du en av metoderna nedan:

1. Skapa grupper.
2. Ta bort enheten från föregående konto.
3. När elsparkcykeln är påslagen trycker du snabbt på strömknappen fyra gånger.



<https://www.sharpconsumer.com/sharp-life-app>

Felsökning**Elsparkcykeln rör sig inte efter uppstart.****Orsak/åtgärd**

Bromsen har inte återställts helt, detta kommer att avbryta driften av strömförsörjningen. / Återställ bromsen manuellt. Detta kan uppnås genom att trycka tillbaka bromsspaken till sitt normala läge.

Elsparkcykeln rör sig i låg hastighet eller rör sig inte alls.**Orsak/åtgärd**

Låg batterinivå. / Batteriet behöver bytas ut.

Motorn startar och stängs av igen.**Orsak/åtgärd**

Låg batterinivå. / Batteriet behöver bytas ut. Styrenheten är skadad. / Styrenheten behöver bytas ut. Batterianslutningen är lös. / Batterianslutningar måste kontrolleras.

Batteriet kan inte laddas eller har laddats långsamt.**Orsak/åtgärd**

Spänningen är inte korrekt. / Batteriet behöver bytas ut.

Batteriet laddas inte.

Batteriets livscykel har nått sitt slut. / Batteriet behöver bytas ut. Batteriladdaren avger ingen ström. / Byt batteriladdaren. Laddningskabeln är skadad. / Byt batteriladdaren.

Felkoder

Det är möjligt att felkoder kan visas. Elsparkcykeln kommer att sluta fungera under dessa förhållanden.

- E0 – Kommunikationsfel
- E1 – Onormal ström
- E2 – Gasfel
- E3 – Bromsfel
- E4 – MOS-fel / Överströmsfel
- E5 – Hall / Motorfel
- E6 – Motorfel
- E7 – Lågspänningsfel

Om du upplever några problem som inte kan lösas, kontakta din återförsäljare eller SHARP Support eller råd.

Tekniska specifikationer

Modell	EM-KS1A	EM-KS1B	EM-KS1C	EM-KS2A	EM-KS2B	EM-KS2C
Mått hopvikt (B x H x L i mm):	470 x 1190 x 1065			470 x 1200 x 1180		
Mått hopvikt (B x H x L i mm):	470 x 455 x 1065			470 x 498 x 1180		
Hjulstorlek (tum)	8,5			10		
Fotplattans storlek (B x L i mm)	162 x 460			160 x 483		
Fotplatta till handtagets ovsida (mm)	1020			1025		
Mark till fotplatta (mm)	145			180		
Andra specifikationer						
Bromstyp	Skivbroms / Ström av-broms / Fotbroms			Skivbroms / Ström av-broms		
Motortyp	borstlös energibesparande motor					
Drivhjul	Framsida			Baksida		
Maximal klättringsvinkel (grader)	15°					
Maximal belastning (kg)	120					
Maxhastighet (km/timme)	25	25	20	25	25	20
Motoreffekt (watt)	350 W	250 W	350 W	350 W	250 W	350 W
Räckvidd per full laddning (km)	25			40		
Däcktryck	-			2,5 bar (tbc)		
Hjultyp	honeycombdäck			upplåsbart däck		
Vikt (kg)	16			18,3		
USB-laddningsuttag	5 V, 0,5 A					
Batteri						
Batterityp (Ah)	18650 litiumbatteri					
Batterikapacitet (A/timme)	6,6			10,4		
Batteri (spänning)	36					
Batteri (Watt)	237,6			374,4		
Laddningstid (timmar)	4 till 5			6 till 8		
Batteriladdare						
Effektivitet - laddning	87 %					
Standby-förbrukning	Ska tillkännages					
Modellnamn	FY0634201500					
Ineffekt	100 - 240 V AC, 50/60 Hz, 1,8 A (Max)					
Typ av nätanslutning	"Figur 8"-typ. Ledning - C7, Laddare - C8					
Effekt	42 V DC, 1,5 A					
Tillverkare och adress	Shenzhen Fuyuandian Power Co., Ltd. 8F, A9 Bldg, Tiarui Industrial Park, Fuyong Town, Baoan District, Shenzhen, Guangdong, Kina					

Bluetooth	
Version	LE5.0 /BT7L 8,30
Max. effektöverföring	10 dbm
Frekvensband	2,4 GHz
Anslutning	Används för att ansluta mobil enhet till elsparkcykel för appfunktionalitet
Standarder	Bluetooth® ordmärke och logotyper är registrerade varumärken som ägs av Bluetooth SIG. Inc.
Driftsmiljö	
Temperatur	-10 °C till +45 °C
Förvaringstemperatur	-10 °C till +25 °C
Relativ fuktighet	upp till 75 % relativ luftfuktighet

SOM EN DEL AV EN POLICY FÖR KONTINUERLIG FÖRBÄTTRING FÖRBEHÅLLER VI OSS RÄTTEN ATT ÄNDRA DESIGN OCH SPECIFIKATIONER UTAN FÖREGÅENDE MEDDELANDE.

Важливі вимоги безпеки



Перш ніж починати експлуатацію цього приладу, прочитайте вимоги безпеки і не порушуйте їх



Символ блискавки зі стрілою, поміщений у рівносторонній трикутник, попереджає користувача про наявність у корпусі виробу неізолюваної «небезпечної напруги», величина якої достатня для завдання людині ураження електричним струмом.



Знак оклику, поміщений у рівносторонній трикутник, попереджає користувача про наявність важливих вказівок щодо експлуатації й технічного обслуговування в літературі, яка надається разом із пристроєм.



Цей значок означає, що виріб слід викидати безпечно для навколишнього середовища способом, окремо від побутового сміття.



Напруга змінного струму



Обладнання II класу

In order to prevent fire always keep candles and other open flames away from this product.



ВАЖЛИВО: Уважно прочитайте наступну інформацію та збережіть її для подальшого використання.

- Компанія Sharp не несе відповідальність за травми чи смерть, заподіяні внаслідок неправильного використання.
- Компанія Sharp не несе відповідальність за недотримання користувачем місцевого законодавства та обмежень.
- Користуючись електросамокатом, завжди дотримуйтеся чинних законів і правил дорожнього руху.
- Ніколи не перевищуйте максимально дозваної швидкості руху, встановленої у місці вашого перебування. Рухатись на електросамокаті з перевищенням його власної максимальної швидкості ЗАБОРОНЕНО.
- Пересуваючись на електросамокаті, завжди користуйтеся засобами захисту.
- Пересуваючись на електросамокаті, завжди користуйтеся захисним шоломом.
- Пересуваючись на електросамокаті, завжди тримайте кермо обома руками. Рухатись, тримаючи кермо однією рукою, заборонено.
- Не їздіть електросамокатом у погану погоду.
- Стійте на платформі електросамоката обома ногами.
- Не виконуйте на цьому електросамокаті трюки чи небезпечні маневри. Цей електросамокат призначений для побутового використання.
- Не перевозьте нім інших людей чи якісь предмети, наприклад сумки.
- Перебуваючи у місцях з великою кількістю людей, рухайтесь повільно.
- Перш ніж користуватись електросамокатом, переконайтесь у тому, що всі кріпильні деталі справні та міцно затягнуті.

- Розкладаючи електросамокат, стежте за тим, щоб розкладна стійка вийшла у паз.
- Не їздіть дорогами, що мають нерівності, вкриті водою, оливою чи льодом.
- Не лавіруйте у транспортному потоці та не робіть рухів, які могли б стати для інших несподіванкою.
- Не їздіть електросамокатом, якщо ви не відповідаєте віковим обмеженням на користування транспортними засобами, які діють у вашій країні.
- Під час їзди електросамокатом не перевищуйте граничну швидкість руху електросамокатів, встановлену у вашій країні.
- Не користуйтеся електросамокатом, якщо він пошкоджений.
- Не користуйтеся електросамокатом, якщо акумулятор гріється чи видає специфічний запах.
- Не користуйтеся електросамокатом, якщо з нього витікає якась рідина; не доторкайтесь до неї та поставте його у місце, недоступне для дітей.
- Перш ніж користуватись електросамокатом, перевірте, чи не має він пошкоджень. Не їздіть електросамокатом, якщо він має пошкодження.
- Перш ніж користуватись електросамокатом, повністю прочитайте це Керівництво з експлуатації.
- Перш ніж їздити електросамокатом у громадських місцях, навчіться ним користуватись.
- Цей електросамокат ідентифікують за моделлю та серійним номером.
- Його рушієм є електричний двигун, розташований у приводному колесі.
- Їздити електросамокатом може лише одна людина.
- Не піддавайте електросамокат жодним змінам.
- Не використовуйте жодні деталі чи аксесуари, не рекомендовані чи не схвалені компанією SHARP.
- Пересувайтесь на електросамокаті по рівних поверхнях. Не їздіть по поверхнях, нахил яких перевищує вказану величину.
- Робота з перенавантаженням призводить до скорочення терміну експлуатації електросамоката.
- Обережно! Гальма та суміжні деталі під час користування можуть нагріватись до високої температури. Не доторкайтесь до них після користування.

Попередження щодо акумулятора та зарядного пристрою

- Не вмикайте електросамокат під час зарядки.
- Повністю зарядивши акумулятор, від'єднайте зарядний кабель.
- Запас ходу відображається індикатором заряду акумулятора на дисплеї.
- Якщо індикатор заряду акумулятора на дисплеї блимає, припиніть їзду та зарядіть акумулятор.
- Заряджайте акумулятор кожного разу після користування.
- Якщо електросамокат не використовується протягом тривалого часу, заряджайте його раз на місяць. Зверніть увагу, що якщо акумулятор не заряджати протягом тривалого часу, він переїде у захищений стан і перестане заряджатися. У такому разі зверніться до дилера.
- Щоб зарядити акумулятор, спочатку вставте роз'єднання зарядного пристрою у зарядне гніздо електросамоката, а потім — зарядний пристрій у розетку електромережі.
- Поки акумулятор заряджається, індикатор зарядного пристрою світиться червоним світлом; це означає, що зарядження відбувається нормально. Коли індикатор засвітиться зеленим світлом, це означає, що акумулятор повністю заряджено.
- Заряджайте акумулятор тільки за допомогою оригінального зарядного пристрою.
- Зарядний пристрій має функцію захисту від перезарядки: коли акумулятор заряджено повністю, зарядний пристрій припиняє зарядку.
- Утилізацію акумуляторів і електросамокатів слід здійснювати згідно з чинним законодавством вашої країни.

Батарейки

- Вставляючи батарейки, дотримуйтесь правильної полярності.
- Не піддавайте батарейки дії високої температури і не кладіть їх туди, де можливе різке підвищення температури, наприклад біля вогню чи під прямим сонячним промінням.
- Не піддавайте батарейки дії сильного теплового випромінювання, не кидайте їх у вогонь, не розбирайте і не намагайтесь заряджати батарейки, не придатні для повторного заряджання. Унаслідок таких дій може відбутися витікання електроліту чи вибух.
- Якщо батарею у вогонь, розчавити чи розрізати батарею, вона може вибухнути.
- Під дією високої температури може батарея вибухнути чи випустити займисту рідину чи газ.
- Під дією сильного вакууму батарея може вибухнути чи випустити займисту рідину чи газ.
- **ЗАСТЕРЕЖЕННЯ:** Використання батарейок невідповідного типу може призвести до вибуху чи пошкодження обладнання.
- Ні в якому разі не використовуйте разом різні типи батарейок, а також старі батарейки разом із новими.
- Не використовуйте жодні інші батарейки, крім вказаних.

Демонтаж акумулятора

EM-KS1A

- Щоб вийняти акумулятор, підніміть гумове покриття і виверніть 6 гвинтів із дерев'яної дошки, а потім 10 гвинтів, якими закріплено металеву пластину. Після цього зніміть із контактів акумулятора роз'єднання та вийміть акумулятор. Унеможливіть утворення короткого замикання між контактами акумулятора. Утилізуйте акумулятор згідно з нормами, що діють у вашій місцевості.

EM-KS2A

- Щоб вийняти акумулятор, підніміть гумове покриття, вивернувши 11 кріпильних гвинтів із металевої пластини, підніміть її. Під нею розташований акумулятор. Після цього зніміть із контактів акумулятора роз'єднання та вийміть акумулятор. Унеможливіть утворення короткого замикання між контактами акумулятора. Утилізуйте акумулятор згідно з нормами, що діють у вашій місцевості.

Утилізація цього пристрою та батарейок

- Не викидайте цей виріб чи його батарейки як несортовані побутові відходи. Передайте його на відповідний пункт збирання відходів електричного й електронного обладнання, що підлягає повторній переробці, згідно з національним законодавством. Таким чином ви зробите внесок у збереження ресурсів і захист навколишнього середовища.
- У більшості країн ЄС утилізація батарейок регулюється законом. Значок повторної переробки наноситься на електричне обладнання, упаковку і батарейки, щоб нагадати користувачам про вимоги до ліквідації. Користувачі зобов'язані користуватися для утилізації використаного обладнання та батарейок наявними засобами повернення. Для одержання більш докладної інформації звертайтеся у місцеві органи влади чи в магазин, у якому було придбано виріб.



Очищення

- Перш ніж очищати електросамокат, переконайтесь у тому, що він вимкнений, зарядний пристрій від нього відключений, а гніздо зарядки закрито кришкою.
- Для очищення рекомендується використовувати м'яку вологу тканину. За наявності стійкого бруду, який важко відчищається, усуньте його зубною щіткою. Знявши забруднення, усуньте залишки трохи зволоженою м'якою тканиною з необхідною кількістю мийного засобу.



ПРИМІТКИ:

- Не користуйтеся спиртом чи іншими хімічними засобами, щоб вони не пошкодили фарбу на корпусі чи внутрішні деталі.
- Не мийте електросамокат струменем води під високим тиском.
- Очищайте електросамокат регулярно.

Догляд і технічне обслуговування

- Коли електросамокат не використовується, його слід зберігати у сухому місці, де вологість не зможе зашкодити електронним компонентам.
- Не зберігайте електросамокат просто неба протягом тривалого часу. Там він зазнаватиме шкідливої дії прямого сонячного проміння, високих і низьких температур, під впливом яких швидше зношуватимуться шини й акумулятор.
- Не доторкайтесь до гальмового диску електросамоката одразу після користування дисковою гальмовою системою: він може нагрітись до високої температури, внаслідок чого можна отримати опіки!
- Регулювання дискового гальма: Якщо гальмо занадто різке, то послабте натяг гальма, трохи відпустивши гвинт, який утримує гальмовий тросик на гальмі, за допомогою включеного у комплект електросамоката ключа-шестигранника. Після цього трохи перемістіть болт тросика відносно поточного положення. Якщо гальмо надто м'яке, виконайте протилежну дію та відрегулюйте гальмовий тросик.
- Якщо електросамокат має якісь пошкодження, не зберігайте його у приміщенні, оскільки існує потенційна небезпека займання.
- Якщо вам заскладно виконувати якісь роботи з догляду й технічного обслуговування електросамоката, зверніться по пораду до дилера або до служби підтримки компанії SHARP.



Декларація про відповідність нормам ЄС та Великої Британії:

- Компанія Sharp Consumer Electronics Poland sp. z o.o. заявляє, що цей електросамокат відповідає істотним вимогам та іншим відповідним положенням директиви RED Directive 2014/53/EU, Регламенту Великої Британії 2017 року щодо радіоблагоднання та PN-EN 17128: 2021-03
- Повний текст декларації відповідності стандартам ЄС можна знайти, перейшовши за посиланням: www.sharpconsumer.com. На цій сторінці слід увійти у розділ завантаження для вашої моделі і вибрати пункт «CE Statements» (Декларації ЄС).

Вміст упаковки:

- Електросамокат
- Керівництво з експлуатації
- Гарантійний талон
- 1 ключ-шестигранник
- 4 гвинти керма
- 1 зарядний пристрій
- 1 шнур живлення

Розташування деталей

Див. рисунки  1 і  2 на сторінці 1.

1. Передній ліхтар
2. Важіль заднього гальма
3. Фіксатор замка механізму складання стійки
4. Важіль замка стійки
5. Переднє колесо
6. Очікування
7. Місце розташування акумулятора
8. Підніжка
9. Фіксатор керма
10. Задній ліхтар
11. Нижнє гальмо
12. Електричний двигун
13. Заднє гальмо
14. Звуковий сигнал
15. Дисплей
16. Регулятор газу
17. Фіксатор замка механізму складання (ТІЛЬКИ ДЛЯ EM-KS2A)

Дисплей

Див. рисунки  3 на сторінці 2.

1. Рівень заряду акумулятора
2. Увімкнення фар
3. Швидкісний режим
4. Режим Bluetooth (тільки для використання з застосунком)
5. Регулятор швидкості
6. Одометр та індикатор пройденого шляху
7. Докладна інформація про одометр та індикатор пройденого шляху
8. Живлення (з'являється на дисплеї приблизно на 2 секунди після ввімкнення)
9. Швидкість
10. Кнопка освітлення
11. Кнопка живлення
12. Гніздо USB для заряджання

Одометр та індикатор пройденого шляху

Одометр покаже повну відстань, пройдену електросамокатом, а індикатор пройденого шляху — дальність одиночної поїздки. Щоб вибрати режим одометра чи індикатор пройденого шляху, слід короткочасно натиснути кнопку живлення.

Фари

Щоб увімкнути передню фару і задній ліхтар, слід на кілька секунд натиснути кнопку освітлення. Щоб вимкнути фари, слід натиснути ЦЮ КНОПКУ НА КІЛЬКА СЕКУНД

ПРИМІТКА: керувати роботою передньої фари та заднього ліхтаря водночас окремо неможливо.

Швидкісний режим

Щоб перейти на іншу передачу, слід короткочасно натиснути кнопку освітлення. Індикатор швидкісного режиму зі зміною спочатку виросте, а потім впаде.

Максимальні швидкості у різних швидкісних режимах:

- пішохідний режим - 6 км/год
- режим середньої швидкості - 20 км/год
- режим максимальної швидкості - 25 км/год

Максимальна швидкість руху в режимі максимальної швидкості становить 25 км/год.

Зверніть увагу, що це максимальні швидкості, досяжні у відповідних швидкісних режимах; електросамокат не здатний рухатись із перевищенням граничної швидкості у вибраному режимі.



Швидкість

Одиниці вимірювання швидкості можна змінити у застосунку.

Круїз-контроль

Електросамокат має функцію круїз-контролю. Щоб увімкнути її, потрібно, вийшовши на потрібну швидкість, натиснути й утримувати важіль регулятора швидкості 9 секунд. Увімкнення круїз-контролю супроводжується звуковим сигналом. Щоб вимкнути круїз-контроль, слід натиснути важіль ручного гальма.

Встановлення керма



- Встановлення керма здійснюється за допомогою ключа-шестигранника, що входить у комплект, згідно з рисунками  4 і  5 на сторінці 2. Цю операцію потрібно виконати лише під час розпакування виробу; після зняти встановлене кермо не потрібно.
- Вставте кермо у стійку, як показано на рисунках. Кермо має бути розташоване, як показано. Встановлюючи кермо, необхідно діяти обережно, щоб не погнути й не поламати жодні деталі.
- Не перетягніть гвинти, але надійно закріпіть кермо, щоб воно не хиталося.
- Переконайтесь у тому, що гальмовий тросик встановлено без перегинів чи пошкоджень.

Розкладання і складання електросамоката

Розкладання

Розкладання електросамоката здійснюється відповідно до рисунка

 6 на сторінці 3.

Притиснувши однією рукою заднє крило, другою рукою підніміть стійку керма в вертикальне положення, див. рисунок  6 крок 3. З вертикального положення він нікуди не відхилиться. Закріпіть стійку в вертикальному положенні, натиснувши важіль блокування складання. Цей важіль має бути якомога ближче до стійки у фіксованому положенні. Див. рисунок  6, кроки 3 і 4.

Складання

Складання електросамоката у положення зберігання див. рисунок  7 на сторінці 3.

Відпустіть стійку керма, піднявши важіль фіксатора, як показано на кроці 1. Опустайте стійку керма, доки вона не доторкнеться до задньої рами. Не притискайте її так, щоб вона ввійшла в зачеплення з гаком на задній рамі, як показано на кроці 3.

Зверніть увагу, що в електросамокаті EM-KS2A фіксатор замка механізму складання розташований по один бік дисплея, внаслідок чого правильно встановлене кермо розташоване під невеликим кутом до платформи.

Порядок користування електросамокатом

Їзда

- Перш ніж починати рух, переконайтеся у відсутності небезпек, а також у тому, що експлуатація електросамоката відбувається згідно з цим Керівництвом з експлуатації. Важливо правильно користуватися засобами захисту, а також підтримувати електросамокат у справному технічному стані.
- Починаючи користуватися електросамокатом, потренуйтеся їздити ним у місці, де нема інтенсивного руху, надівши засоби захисту. Коли добре оволодієте прийомами їзди на електросамокаті, можете почати їздити там, де з'являються люди й автомобілі.
- Під час руху завжди дотримуйтеся законодавчих вимог країни, в якій перебуваєте.
- Перш ніж починати рух, переконайтеся у справності гальм, світлових приладів і коліс.

Прийоми безпечної їзди на електросамокаті:

- Обов'язково надіньте відповідні засоби захисту.
- Увімкніть електросамокат.
- Ставши однією ногою на підніжку, а другою на землю, відштовхніться, щоб надати самокату поштовх уперед, і повільно натисніть донизу важіль акселератора.

ПРИМІТКА:

- Прискорюючи рух, нахиліться уперед, щоб не змінювати положення свого центра ваги. Сповільнюючи рух, зміщуйте свій центр ваги, відхиляючись назад. Роблячи так, ви їздитимете комфортніше та безпечніше.

Гальмування

- Щоб правильно загальмувати, відпустіть важіль акселератора і натисніть важіль дискового гальма на ручці керма. Під час застосування дискового гальма спрацює й електронне гальмо, тоді електросамокат сповільнює рух і зупиняється. У моделі KS1 можна також користуватися гальмом у крилі.

ПРИМІТКА: у задньому крилі моделі KS2 гальма немає.

Пішохідний режим

- Під час руху в пішохідному режимі індикатор гальма блимає, що вказує на рух з малою швидкістю. Після переходу в режим середньої швидкості індикатор гальма припиняє блимати.

Користування лапкою

- Електросамокат має лапку, за допомогою якої його можна ставити окремо, не опираючись на сторонню опору та не складаючи для зберігання.
- Щоб опустити лапку, відхиліть її ногою донизу, щоб вона перейшла в робоче положення. Нахиліть електросамокат, щоб лапка опустилася на землю. Щоб скористуватися лапкою, слід поставити самокат на рівній твердій поверхні.
- Щоб підняти лапку, потрібно підштовхнути її вгору та перемістити всередину корпусу самоката. Вона стане у фіксоване положення. Перш ніж починати рух, переконайтеся у тому, що лапка переведена в ходове положення.
- Опускаючи лапку, будьте обережні: її неправильне використання може призвести до травми.

Зарядження

- Акумулятор, встановлений в електросамокаті, слід заряджати відповідно до наступних вказівок:
1. Вставте зарядний кабель у зарядне гніздо електросамоката. Розташування зарядного гнізда електросамоката показано на рисунку  8 на сторінці 3.

2. Вставте шнур живлення зарядного пристрою в розетку електромережі.
- Після ввімкнення зарядний пристрій почне заряджати акумулятор, і індикатор зарядження засвітиться червоним світлом. Коли зарядження закінчиться, індикатор почне світитися зеленим світлом.
3. Повністю зарядивши електросамокат, відключіть зарядний пристрій і закрийте зарядне гніздо гумовим ковпачком.

ПРИМІТКИ:

- Якщо самокат не використовується регулярно, рекомендується заряджати акумулятор щомісяця.
- Не заряджайте акумулятор поза корпусом самоката.
- Не заряджайте акумулятор, якщо кабель або самокат мокрі.
- Не заряджайте акумулятор, коли самокат увімкнений.
- Не заряджайте акумулятор, якщо температура повітря нижча від 1°C.

Гніздо USB для зарядження

- Для зручності на модуль дисплея розміщено гніздо USB для зарядження. Щоб відкрити його, слід відсунути убік кришку.
- Зарядне гніздо USB призначене для підтримання заряду мобільного пристрою під час користування електросамокатом.

SHARP Life Застосунок

Установивши на свій мобільний пристрій застосунок SHARP Life, можна користуватися додатковими функціями. До них відносяться:

- моніторинг швидкості самоката на пристрої;
- вибір одиниць вимірювання швидкості і відстані: в кілометрах або милях;
- налаштування максимальної швидкості;
- блокування функцій електросамоката;
- увімкнення функції круїз-контролю.

Коли електросамокат увімкнено, а на дисплеї блимає піктограма Bluetooth, натисніть кнопку "Add Device" (Додати пристрій). Ваш мобільний пристрій автоматично почне пошук електросамоката. Переконайтеся у тому, що в електросамокаті увімкнено функцію Bluetooth. Якщо на екрані з'явиться запит на надання доступу до геолокації, надайте цей доступ.

Коли пристрій буде знайдено, встановлення зв'язку через Bluetooth завершиться.

Додати свій електроскутер у застосунок можна одним із наступних способів:

1. Створити групи.
2. Видалити пристрій із попереднього облікового запису.
3. Коли електросамокат увімкнено, швидко натисніть кнопку живлення 4 рази.



<https://www.sharpconsumer.com/sharp-life-app>

Пошук та усунення несправностей

Після пуску електросамокат не рухається.

Причина / Спосіб усунення

Неповністю відпущено гальмо; це перешкоджає ввімкненню живлення.
/ Відпустіть гальмо вручну. Це можна зробити, відтиснувши важіль гальма у звичайне положення.

Електросамокат рухається повільно чи не рухається взагалі.

Причина / Спосіб усунення

Акумулятор розряджений. / Потрібно замінити акумулятор.

Двигун запускається і знову вимикається.

Причина / Спосіб усунення

Акумулятор розряджений. / Потрібно замінити акумулятор.

Вийшов із ладу контролер. / Потрібно замінити контролер.

Акумулятор погано підключений. / Необхідно перевірити підключення акумулятора.

Акумулятор не заряджається або заряджається повільно.

Причина / Спосіб усунення

Неправильна напруга живлення. / Потрібно замінити акумулятор.

Акумулятор не заряджається.

Закінчився термін служби акумулятора. / Потрібно замінити акумулятор.

Зарядний пристрій не видає вихідну напругу. / Потрібно замінити зарядний пристрій.

Пошкоджено зарядний кабель. / Потрібно замінити зарядний пристрій.

Коди помилок

На дисплеї можуть відобразитися коди помилок. Електросамокат може припинити роботу внаслідок таких умов:

E0 – помилка зв'язку

E1 – перевищення струму

E2 – несправність акселератора

E3 – несправність гальма

E4 – вихід з ладу МОН / струмове перевантаження

E5 – несправність датчика Холла / несправність двигуна

E6 – несправність двигуна

E7 – помилка, пов'язана з низькою напругою

У разі виникнення якихось проблем, які не вдасться усунути,

зверніться по пораду до дилера або до служби підтримки компанії

SHARP.

Технічні характеристики

Модель	EM-KS1A	EM-KS1B	EM-KS1C	EM-KS2A	EM-KS2B	EM-KS2C
Розміри у розкладеному стані (Ш x В x Д), мм	470 x 1190 x 1065			470 x 1200 x 1180		
Розміри у складеному стані (Ш x В x Д), мм	470 x 455 x 1065			470 x 498 x 1180		
Діаметр коліс, дюйм	8,5			10		
Розміри платформи (Ш x Д), мм	162 x 460			160 x 483		
Висота від платформи до верхньої точки ручок керма, мм	1020			1025		
Висота платформи над поверхнею землі, мм	145			180		
Інші технічні характеристики						
Тип гальм	Дискове гальмо / Електричне гальмо / Ноже гальмо			Дискове гальмо / Електричне гальмо		
Тип двигуна	безщітковий енергоощадний двигун					
Приводне колесо	Переднє			Заднє		
Максимальний кут підйому, градусів	15°					
Максимальне навантаження, кг	120					
Максимальна швидкість, км/год	25	25	20	25	25	20
Потужність двигуна, Вт	350 Вт	250 Вт	350 Вт	350 Вт	250 Вт	350 Вт
Запас ходу на повному заряді, км	25			40		
Тиск у шинах	–			2,5 бар (36 фнт/кв. дюйм)		
Тип шин	стільникові шини			пневматичні шини		
Маса, кг	16			18,3		
Гніздо USB для заряджання	5 В, 0,5 А					
Акумулятор						
Тип акумулятора, А-год	Літєвий акумулятор 18650					
Місткість акумулятора, А-год	6,6			10,4		
Напруга акумулятора, В	36					
Вихідна потужність акумулятора, Вт	237,6			374,4		
Час заряджання, год.	4 – 5			6 – 8		
Зарядний пристрій						
ККД під час заряджання	87%					
Потужність у режимі очікування	уточнюється					
Назва моделі	FY0634201500					
Живлення	100 – 240 В зм. струму, 50/60 Гц, 1,8 А (макс.)					
Модель розняття живлення	Див. рис. 8. Кабель - C7, зарядний - C8					
Вихідна напруга	42 В пост. струму, 1,5 А					
Виробник та адреса	Shenzhen Fuyuandian Power Co., Ltd. 8F, A9 Bldg, Tiarui Industrial Park, Fuyong Town, Baoan District, Shenzhen, Guangdong, China (Китай)					

Bluetooth	
Версія	LE5.0 /BT7L 8,30
Максимальна випромінювана потужність	10 дБм
Частотні діапазони	2,4 ГГц
Можливості з'єднання	Використовуються для підключення до електросамоката мобільного пристрою для роботи застосунку
Стандарти	Текстовий символ і логотип Bluetooth® є зареєстрованими товарними знаками, які належать компанії Bluetooth SIG, Inc.
Умови експлуатації	
Температура	-10 °C – +45 °C
Температура зберігання	-10 °C – +25 °C
Відносна вологість	до 75%

У РАМКАХ ПОЛІТИКИ ПОСТІЙНОГО ВДОСКОНАЛЕННЯ МИ ЗАЛИШАЄМО ЗА СОБОЮ ПРАВО БЕЗ ПОПЕРЕДЖЕННЯ ЗМІНЮВАТИ КОНСТРУКЦІЮ ТА ТЕХНІЧНІ ХАРАКТЕРИСТИКИ ОБЛАДНАННЯ.



Sharp Consumer Electronics Poland sp. z o.o.
Ostaszewo 57B, 87-148 Łysomice, Poland
Made in China

SDA/MAN/0192

www.sharpconsumer.eu

SHARP