

SHARP



User manual

HT-SBW120, HT-SBW121, HT-SBW121K, HT-SBW123

2.1 Soundbar with wireless subwoofer

EN

BG

CS

DA

DE

EL

ES

ET

FI

FR

HR

HU

IT

LT

LV

NL

NO

PL

PT

RO

SK

SL

SR

SV

UA

Product images are for illustration purposes only. Actual product may vary.

Trademarks:



The terms HDMI, HDMI High-Definition Multimedia Interface, HDMI Trade dress and the HDMI Logos are trademarks or registered trademarks of HDMI Licensing Administrator, Inc.



The *Bluetooth*® word mark and logos are registered trademarks owned by Bluetooth SIG, Inc. and any use of such marks by Sharp Consumer Electronics is under license. Other trademarks and trade names are those of their respective owners.



Roku TV, Roku TV Ready, and the Roku TV Ready logo are trademarks of Roku, Inc.

This product is Roku TV Ready-supported in the United Kingdom and Germany. Countries are subject to change. For the most current list of countries in which this product is Roku TV Ready-supported, please email rokutvready@roku.com

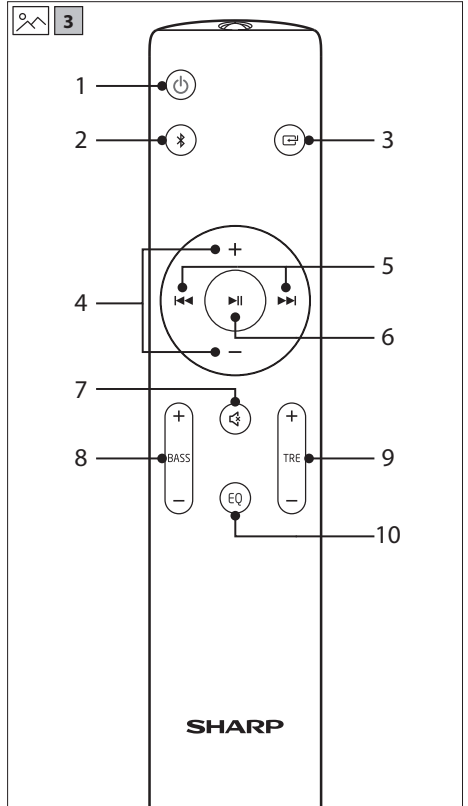
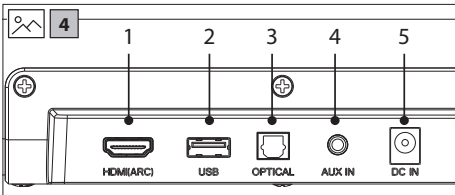
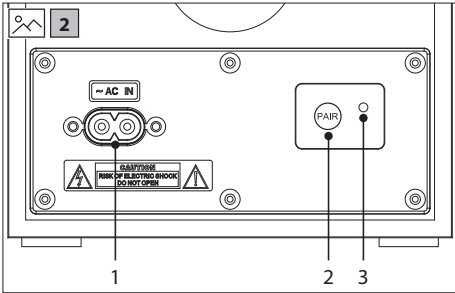
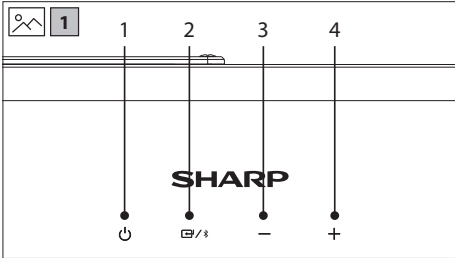

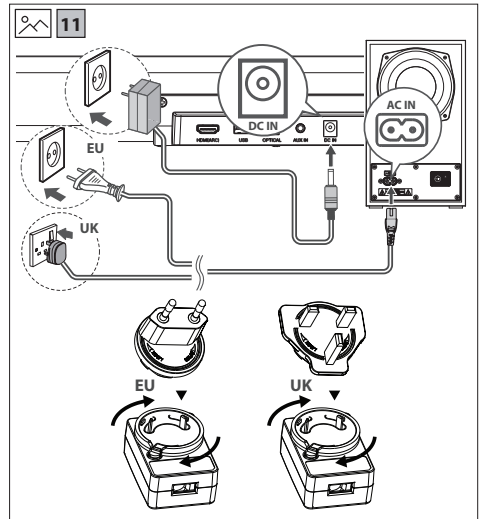
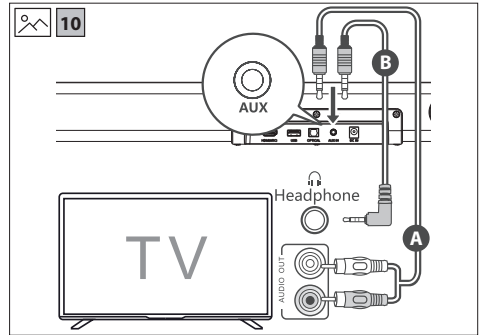
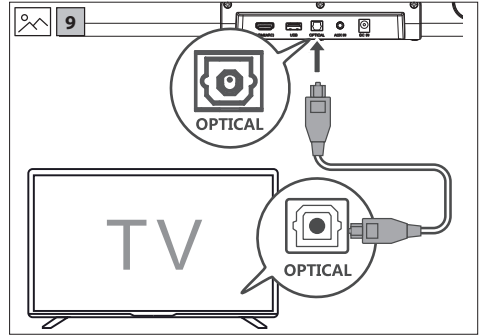
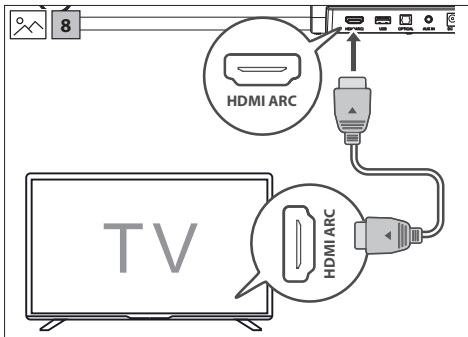
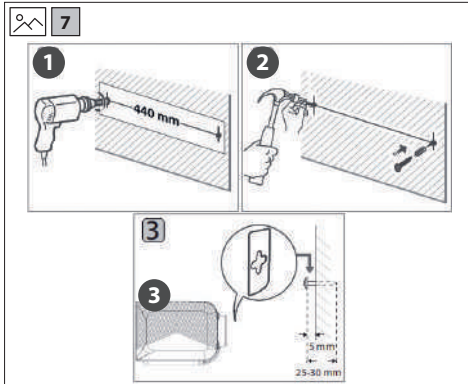
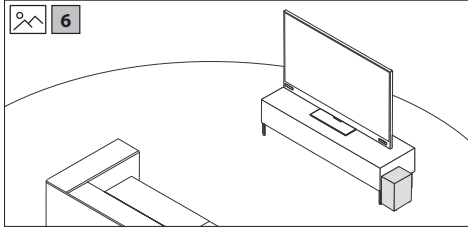
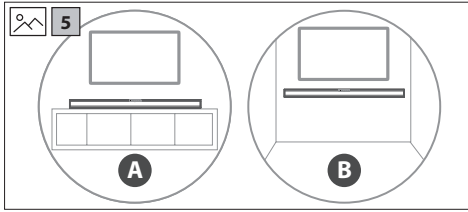

ENGLISH

Important safety instructions

Please follow all safety instructions and warnings. Keep this manual for reference.



Consult user manual for safety, operation, and maintenance information.



Class II equipment: Double insulation, no need for electrical earth (ground) connection.



Alternating current (AC): Voltage marked is AC.
Direct current (DC): Voltage marked is DC.



Indoor use only.



Energy efficiency marking with level VI



Polarity of d.c. power connector

Precautions

Damage

Inspect the product after unpacking; if damaged, do not use and consult your dealer.



User should not attempt repair nor expose the internal parts; this action can be hazardous and will void your warranty. Contact only authorised service centers for repairs.

Power connection and accessibility

- Do not handle the power cord with wet hands. Do not force the plug into the outlet. Turn off and unplug the product when not in use. Keep the power plug accessible, without using extension cables.

Power source

- Use only AC 100-240V 50/60Hz outlets. Higher voltages can cause malfunction or fire.
- The AC power adapter should be removed from the power outlet if not in use for an extended period of time.
- Only use the supplied mains adapter. Failure to do this may result in a safety risk and/or damage to the product.

Power source

- Use only AC 100-240V 50/60Hz outlets. Higher voltages can cause malfunction or fire.

Power cord protection

- Protect the power cord from damage; do not overload, stretch, or bend it. If damaged, it can result in fire or electric shock. Damaged cords must be replaced by the manufacturer or a qualified technician.

Fused moulded power plug (non-rewireable) - UK, Malta, Cyprus and Ireland only.

- The power lead includes a 3A Amp fuse. Replace only with a BS1362 approved fuse of the same rating.

Child safety

- Use basic safety precautions around children to prevent misuse of the product.

Location

- Place on a flat, stable surface without overhang. If wall mountable, refer to the wall-mounting instructions in this user manual.

Ventilation

- Do not block, cover or insert objects into the ventilation slots. Do not insert objects into the product's openings. Doing so may result in a safety risk and/or damage to the product. Ensure a minimum distance of 5 cm around the product for sufficient ventilation to avoid overheating.

Heat and operating temperature

- Do not place the product near heat sources or direct sunlight for prolonged periods.

Naked flames

- Keep open flames away from the product to prevent fire.

Water, moisture, and liquid entry

- Do not expose the product to liquids; keep away from rain, water, and objects filled with liquids to prevent fire or electric shock.

Storms and lightning

- Disconnect all cables during storms or lightning to prevent damage.

Maintenance

- Disconnect power cords from the product before cleaning and use a soft, dry cloth without chemicals or detergents. If using a vacuum cleaner, use the soft brush attachment.

Batteries

Installation

- Use only specified batteries; do not mix types or new with old. Use the correct polarity upon battery insertion.

Use and maintenance

- Keep batteries away from heat, such as near fire or in direct sunshine. Remove batteries if unused for over a month to prevent leaking. Replace leaking batteries inside the battery compartment.

Child safety

- Ensure battery compartment is secure. Keep batteries away from children's reach. Seek immediate medical help if swallowed.

Environmental conditions

- Keep batteries away from low pressure or high heat to avoid explosion or leakage.

Disposal

- Dispose of the battery pack according to the manual (see "Disposal: equipment and batteries"). Do not throw into fire, disassemble or recharge non-rechargeable batteries, as it may leak or explode.

Disposal: equipment and batteries

Information for users on collection and disposal of old equipment.



Symbol indicates product contains batteries per EU Directive 2023/1542/EU; cannot be disposed with household waste. Cd, Hg, or Pb shows battery contains cadmium, mercury, or lead.



This symbol means that the product is designed and manufactured so that it can be recycled and reused.

These symbols on the products, packaging, and/or accompanying documents mean that used electrical and electronic products and batteries should not be mixed with general household waste. Household users should contact either the retailer where they purchased this product, or their local government office, for details of where and how they can take these items for environmentally safe recycling.

CE and UKCA statement:





- Hereby, Sharp Consumer Electronics Poland sp. z o.o. declares that this audio device is in compliance with the essential requirements and other relevant provisions of RED Directive 2014/53/EU and UK Radio Equipment Regulations 2017.
- The full CE text and UKCA declaration of conformity are available at sharpconsumer.com and then entering download section of your model and choosing "Declaration of Conformity".

What is included in the box:

- Soundbar
- Wireless subwoofer
- Remote control (inc. batteries)
- Power adapter
- 2 pin (type C) plug adapter
- 3 pin (type G) plug adapter (HT-SBW121K only)
- EU AC power cable
- UK AC power cable (HT-SBW121K only)
- Wall-mount kit
- User documentation

Controls

(Refer to  1 on page 2)









1.  – Switch the unit between ON and STANDBY.
2.  /  – Select the audio source (TV (HDMI), Bluetooth, Optical, Aux in or USB).
3.  – Volume down.
4.  – Volume up.

Subwoofer

(Refer to  2 on page 2).

1. AC IN power input.
2. **PAIR** button – Please refer to section "Subwoofer pairing".
3. PAIR indicator.

(Refer to  3 on page 2).

1.  – Switch the unit between ON and STANDBY mode.
2.  – Select Bluetooth mode.
Press and hold to activate the pairing function in Bluetooth mode or disconnect the existing paired Bluetooth device.
3.  – Press to select the audio source (HDMI ARC, OPTICAL, BLUETOOTH, AUX IN and USB).
4.  – Increase/decrease the volume level.
5.  – Skip to previous/next track in Bluetooth or USB mode.
6.  – Play/pause/resume playback in Bluetooth or USB mode.
7.  – Mute or resume the sound.
8. **BASS**  – Adjust bass level. This only changes custom EQ settings.
9. **TRE**  – Adjust treble level. This only changes custom EQ settings.
10. **EQ** – Press repeatedly to switch between EQ off, voice, movie, sport, game, night, music and custom equaliser modes.

Inputs/outputs

(Refer to  4 on page 2).

1. **HDMI (ARC)**
Connect to a TV via HDMI cable (HDMI version 1.4 or higher).

2. USB

Insert USB flash drive to play music.

3. OPTICAL

Optical input jack.

4. AUX IN

Connect to an external audio device.

5. DC IN

Connect power cable.

Initial set up

Remote control operation

The provided remote control allows the unit to be operated from a distance.

- Even if the remote control is operated within the effective range of 6m, operation may be impossible if there are any obstacles between the unit and the remote control.
- If the remote control is operated near other products which generate infrared rays, or if other remote control devices using infrared rays are used near the unit, it may operate incorrectly. Conversely, the other products may operate incorrectly.

Battery installation

1. To open the battery compartment, push your thumb down on to the battery compartment cover and slide it down.
2. Fit two AAA batteries observing polarity +/- as shown. When replacing the batteries, use only the same type of battery supplied.
3. Re-fit the battery cover and clip it in place.

First time installation

Placement and mounting

(Refer to  5 on page 3).

A: Normal placement

B: Wall mounting

Wall mounting**NOTES:**

- Installation must be carried out by qualified personnel only. Incorrect assembly can result in severe personal injury and property damage (if you intend to install this product yourself, you must check for installations such as electrical wiring and plumbing that may be buried inside the wall). It is the installer's responsibility to verify that the wall will safely support the total load of the soundbar and wall brackets.
- Additional tools (not included) are required for the installation.
- Do not overtighten screws.
- Keep this instruction manual for future reference.
- Use an electronic stud finder to check the wall type before drilling and mounting.

(Refer to  7 on page 3).

1. Drill 2 parallel holes into the wall (Ø 5.5-6 mm each according to the wall type). The distance between the holes should be 440 mm.
2. Firmly fix 1 plug into each hole in the wall. Screw in the supplied screw into the plug ensuring you leave a 5 mm gap between the screw head and the wall.
3. Align the mounting bracket holes over the screw heads, then slide the unit down to secure it in place.

Placement - subwoofer

(Refer to  6 on page 3).

1. Place the subwoofer upright on the floor close to your TV (Refer to  6 on page 3).

The subwoofer should be placed in the same room as the soundbar and within 6 meters range of the soundbar. This is to ensure a good wireless connection at all times.

Ideal locations for the subwoofer include:

Room corners: Placing the subwoofer in a corner amplifies bass but can lead to boomy or muddy sound.

Front of the room: Positioning the subwoofer near the front with the soundbar provides clearer and balanced bass.

Away from walls: Leave a few inches between the subwoofer and the wall to reduce vibrations and distortions.

Avoid enclosed spaces: Do not place the subwoofer in cabinets or enclosed spaces to maintain sound quality.

HDMI ARC

(Refer to  8 on page 3).

The ARC (Audio Return Channel) function allows you to send audio from your ARC-compliant TV to your unit through a single HDMI connection. To enjoy the ARC function, please ensure your TV is both HDMI-CEC and ARC compliant and set up accordingly. When correctly set up, you can use your TV remote control to adjust the volume output (+/- and ) of the soundbar.

- Connect the HDMI cable (not included) from the unit's HDMI (ARC) socket to the HDMI (ARC) socket on your ARC compliant TV.

TIPS:

- Your TV must support the HDMI-CEC and ARC function and this must be set to "ON" or "ACTIVE" in the TV settings menu.
- The setting method of HDMI-CEC and ARC may differ depending on the TV. For details about ARC function, please refer to your TV manual.
- Only HDMI cables of version 1.4 or higher can support the ARC function.

Optical

(Refer to  9 on page 3).

- Connect an OPTICAL cable (not included) to the TV's OPTICAL OUT socket and the OPTICAL socket on the unit.

Aux in

(Refer to  10 on page 3).

A:

Use a RCA to 3.5mm audio cable (not included) to connect the TV's or external audio device's audio output sockets to the AUDIO IN socket on the unit.

B: Use a 3.5mm to 3.5mm audio cable (not included) to connect the TV's or external audio device headphone socket to the AUDIO IN socket on the unit.

TIP:

- When you use the headphone output on the TV set, you will be able to adjust the volume level directly using the TV remote control.

Connect to power

(Refer to  11 on page 3).

- Before connecting the power cable, ensure you have completed all other connections.

Risk of product damage!

- Ensure that the power supply voltage corresponds to the voltage printed on the back of the unit.
- Before connecting the DC adapter, ensure you have completed all other connections.

Soundbar

- Connect the adapter to the DC socket of the soundbar and then into a mains socket.

Subwoofer

- Connect the power cord to the AC IN socket of the subwoofer and then into a mains socket.

Subwoofer pairing

Automatic pairing

The subwoofer and soundbar will pair automatically when both are plugged into the mains supply. Connection is wireless, so there is no need for any cables to connect the two units.

- When the subwoofer is connecting with the soundbar, the PAIR Indicator will be blue and blink quickly.
- When the subwoofer is connected with the soundbar, the PAIR Indicator will be red and steady.

NOTES:

- Only press the [PAIR ICON] button on the rear of the subwoofer if pairing manually.
- If the automatic pairing fails, pair the subwoofer with the soundbar manually.

Manual pairing

1. Ensure that all the cables are securely connected and the soundbar is in STANDBY.
2. Press and hold the **PAIR** button on the rear of the subwoofer for 3 seconds. The subwoofer will enter pairing mode and the PAIR Indicator will be blue and blink quickly.
3. Press the  button on the soundbar or on the remote control to switch the system on.
4. When the subwoofer is paired with the soundbar, the PAIR indicator will be blue and be steady.
5. If the PAIR indicator continues to be blue and blink quickly, the wireless connection has failed.
Unplug the power cable from the subwoofer and then reconnect the power cable after 4 minutes. Repeat steps 1 ~ 3.

NOTE:

- If the wireless connection fails again, check if there is conflict or strong interference (for example, interference from an electronic device) around your location. Remove these conflicts or strong interferences and repeat the above procedures.

Basic operation

Standby/ON



- When you first connect the unit to the power socket, the unit will be in STANDBY mode.
- Press  on the remote control or the unit to switch the unit ON or OFF.
- Disconnect the plug from the power wall socket if you want to switch the unit off completely.

Change source

- Short press  to change between **HDMI ARC, OPTICAL, BLUETOOTH, AUX IN and USB**. The units LED will light up as shown below to signal which source is selected.

SOURCE	LED COLOUR
HDMI (ARC)	Cyan
OPTICAL	Yellow
BLUETOOTH	Blue
AUX IN	Green
USB	Purple

Volume control

- Press the **+** / **-** buttons on the unit or on the remote control to adjust the volume.
- If you wish to turn the sound off, press  on the remote control. Press  again or press the **+** / **-** on the unit or on the remote control to resume normal listening.
- While adjusting the volume, the LED will flash quickly. When maximum or minimum volume levels are achieved, the flashing will stop.
- With HDMI CEC control, you can use your TV remote to increase/decrease the volume.

Equaliser

During playback, press the EQ button on the remote control to cycle through the preset equaliser modes. Each time you press the button, the unit's LED will blink a specific colour to indicate the selected mode, as shown below:

EQUALISER	LED COLOUR
EQ OFF	Off
VOICE	Cyan
MOVIE	Purple
SPORT	Blue
GAME	Yellow
NIGHT	Red
MUSIC	Green
CUSTOM	White

Adjust Bass and treble

Press **BASS + / -** or **TREBLE + / -** on the remote control to enter Custom EQ mode.

- The white LED will blink twice to indicate Custom EQ mode is active.
- The LED will then show the current value of Bass or Treble:

Custom EQ Level	LED COLOUR
+3	Red – fast blink
+2	Red – medium blink
+1	Red – slow blink
0	White - Steady
-1	Green – slow blink
-2	Green – medium blink
-3	Green – fast blink

While the LED is displaying the current value (within 3 seconds), press the same button again to adjust the setting.

If no button is pressed within 3 seconds, the current value is saved.

- The white LED will blink twice (1.5 seconds total) to confirm the new value has been saved.
- The unit will return to normal operation.

Auto standby

By default, the unit will go into standby if no signal is detected for 15 minutes on Optical, Bluetooth and Audio In sources.



To turn auto-standby on or off, long press the  for 5 seconds when the unit is on.

AUTO-STANDBY	LED COLOUR
OFF	Red – blinks 3 times
ON	Green – blinks 3 times



LED dimmer

After performing an operation on the soundbar, the LED will dim. You can toggle the behaviour of the LED to OFF or DIMMED. The default is DIMMED.

To make the LED turn OFF after an operation:

1. Press  on the unit or remote control to select HDMI (ARC) source.
2. Quickly press the  button on the remote control. The LED will blink red two times. Wait ten seconds, making sure not to press any other buttons on the unit or remote control.
3. The units LED will now turn OFF after performing an operation.

To make the LED DIMMED after an operation:

1. Press  on the unit or remote control to select HDMI (ARC) source.
2. Quickly press the  button on the remote control. The LED will blink green two times. Wait ten seconds, making sure not to press any other buttons on the unit or remote control.
3. The units LED will now be DIMMED after performing an operation.

Roku TV™ Ready operation

For UK and Germany only.

If you have a Roku TV™ model, setup is easy. Just use a cable to connect your soundbar to the HDMI ARC port on your TV and follow the on-screen instructions.









- ✓ Simple setup
- ✓ One remote
- ✓ Quick settings

Bluetooth operation

The first time you connect your Bluetooth device to this player, you need to pair your device to this player.

NOTE:







- Compatibility with all Bluetooth devices is not guaranteed.
 - Any obstacle between this unit and a Bluetooth device can reduce the operational range.
 - If the signal strength is weak, your unit may disconnect, but it will re-enter pairing mode automatically.
1. Press the  button to select Bluetooth. The LED will turn blue and start blinking.

2. Activate your Bluetooth device and select the search mode. "SHARP HT-SBW120", "SHARP HT-SBW121", "SHARP HT-SBW121K" or "SHARP HT-SBW123" will appear on your Bluetooth device list.
3. Select "SHARP HT-SBW120", "SHARP HT-SBW121", "SHARP HT-SBW121K" or "SHARP HT-SBW123" from the list of devices. Once connected, the LED will turn solid blue.
4. Begin playing music from the connected Bluetooth device.
 - To pause or resume play, press the  button on the remote control.
 - To skip to the previous/next file, press the  /  buttons on the remote control.
 - Some mobile device applications will not allow you to press and hold  /  to skip parts of a track.

NOTE:

- To unpair a device, long press (3 seconds) the  button on the unit or the on the remote control to start the pairing process.

USB operation

1. Insert the USB device into the soundbar's **USB** socket.
2. Press the  button repeatedly on the soundbar or the remote control to select the **USB** source.
3. Press  to play the selected track.
4. During playback:
 - To pause or resume play, press the  button on the remote control.
 - To skip to the previous/next file, press the  /  buttons on the remote control. Press and hold  /  to fast rewind / fast forward a track.



TIPS:

- USB devices up to 64GB are supported.
- Only MP3/WAV files can be played back.

The USB port is for playback or upgrading the software of the soundbar. It is not for charging purposes.

Troubleshooting

Perform a factory reset

To perform a factory reset, press and hold the  and the  on the unit for 5 seconds. When complete, the unit will go into standby.

No power



Ensure that the plug is properly connected. Ensure that there is power at the AC outlet. Press standby button on the remote control or unit to turn the unit ON.

No sound

For HDMI ARC to work, ensure you are using a version 1.4 or higher HDMI cable.

Increase the volume. Press  on the remote control or on the unit.

Press  on the remote control to ensure the unit is not muted.

Press  /  to select a different input source.

When connected to a digital source (HDMI or Optical), if there is no audio:

- Try setting the TV output to PCM or your TV may be set to variable audio output. Confirm that the audio output setting is set to FIXED or STANDARD, not VARIABLE. Consult your TV's user manual for more detailed information.

If using Bluetooth, ensure that the volume on your source device is turned up and that the device is not muted.

Remote control does not work

Before you press any playback control button, first select the correct source.

Reduce the distance between the remote control and the unit.

Insert the battery with its polarities (+/-) aligned as indicated.

Replace the battery.

Aim the remote control directly at the sensor on the front of the unit.

I hear buzzing or humming

Ensure all cables and wires are securely connected.

Connect a different source device to see if the buzzing persists. If it does not, the problem may be with the original device.

Connect your device to a different input on the unit.

I can't find the Bluetooth name of this unit on my Bluetooth device

Ensure the Bluetooth function is activated on your Bluetooth device.

Re-pair the unit with your Bluetooth device.

This device is set to standby after 15 minutes of no source signal.

When the unit's external input signal level is too low, the unit will be turned off automatically in 15 minutes. Please increase the volume level of your external device. This feature is a requirement of ERP11 and is designed to save energy when the unit is not in use.

The subwoofer is idle or the pairing LED is not solid.

Please unplug the power cable. After four minutes, plug it in again to reset the subwoofer.

БЪЛГАРСКИ

Важни указания относно безопасността

Моля, спазвайте всички инструкции за безопасност и вземете под внимание всички предупреждения.

Запазете това ръководство за справка.



Консултирайте се с ръководството на потребителя за информация относно безопасността, работа и поддръжка.



Оборудване клас II: Двойна изолация, не изисква връзка с електрическа земя (заземяване).



Променлив ток (AC): Посоченото напрежение е AC.



Постоянен ток (DC): Напрежението е DC.



Само за вътрешна употреба.



Маркировка за енергийна ефективност ниво VI



Поляритет на постоянния ток за захранващия конектор

Забележка

Повреди

Проверете продукта след разопаковане; ако е повреден, не го използвайте и се консултирайте с вашия дилър.

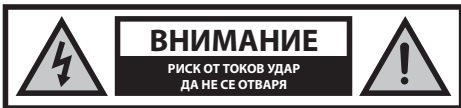

Потребителят не трябва да се опита да ремонтира или открие вътрешните части; това действие може да бъде опасно и ще анулира гаранцията ви. Свържете се само с оторизирани сервизни центрове за ремонти.

Свързване към електрическата мрежа и достъпност

• Не пипайте захранващия кабел с влажни ръце. Не насилвайте щепсела в контакта. Изключвайте продукта от електрическата мрежа, когато не го използвате. Дръжте щепсела, осигурявайки достъпност, без да използвате удължаващи кабели.

Захранване

- Използвайте само AC 100-240V 50/60Hz конзоли. По-високите напрежения могат да причинят неизправност или да предизвикат пожар.
- AC адаптерът трябва да бъде изключен от електрическия контакт, ако не се използва продължително време.
- Използвайте само предоставения AC адаптер на Sharp. Това може да създаде риск за безопасността и/или да повреди продукта.

Захранване

- Използвайте само AC 100-240V 50/60Hz конзоли. По-високите напрежения могат да причинят неизправност или да предизвикат пожар.

Обезопасяване на захранващия кабел

- Защитете захранващия кабел от повреди; не го претоварвайте, пренапрягайте или огъвайте. Ако е повреден, това може да доведе до пожар или електрически удар. Повредените кабели трябва да бъдат подменени от производителя или от квалифициран техник.

Щепсел с вграден предпазител (неподвижен) - само за

Великобритания, Малта, Кипър и Ирландия.

- Електрическият кабел съдържа 3A предпазител. Сменяйте само одобрен предпазител BS1362 с еднакви характеристики.

Безопасност за деца

- Използвайте основни предпазни мерки при деца, за да предотвратите неправилна употреба на продукта.

Местоположение

- Поставете на плоска, стабилна повърхност без изтъкналости. Ако е възможно монтаж на стена, вижте указанията за стена в това ръководство на потребителя.

Вентилация

- Внимавайте входните или изходните въздушни отвори да не бъдат запушени. Не поставяйте предмети в отворите на продукта. Това може да създаде риск за безопасността и/или да повреди продукта. Осигурете минимално разстояние от 5 см около продукта за достатъчна вентилация, за да избегнете прегряване.

Източници на топлина и оптимална работна температура

- Не поставяйте продукта близо до източници на топлина или на пряка слънчева светлина за продължителни периоди.

Източници на открит огън

- Дръжте открития пламък далеч от продукта, за да предотвратите пожар.

Вода, влага и проникване на течности

- Не излагайте продукта на течности; дръжте го далеч от дъжд, вода и предмети, пълни с течности, за да предотвратите пожар или електрически удар.

Гръмотевични бури

- Изключете всички кабели по време на гръмотевични бури или светкавици, за да предотвратите повреда.

Почистване и профилактика

- Разкачете захранващите кабели от продукта преди почистване и използвайте мека, суха кърпа без химикали или детергенти. Ако използвате прахосмукачка, използвайте приставката с мека четка.

Батерия

Инсталация

- Използвайте само посочените батерии; не смесвайте видове или нови с стари. Спазвайте правилната полярност при поставяне на батерии.

Използване и поддръжка

- Дръжте батериите далеч от горещини като близост до огън или пряка слънчева светлина. Премахнете батериите, ако не се използват повече от месец, за да предотвратите изтичане. Сменете батериите, които изтичат вътре в отделението за батерии.

Безопасност за деца

- Уверете се, че отделението за батерии е надеждно затворено. Дръжте батериите на недостъпно за деца място. Потърсете незабавна медицинска помощ, ако бъдат погълнати.

Околни условия

- Дръжте батериите далеч от ниско налягане или висока топлина, за да избегнете експлозия или изтичане.

Изхвърляне

- Изхвърлете пакета с батерии съгласно ръководството (вижте "Изхвърляне: устройства и батерии"). Не изхвърляйте в огън, не разглобявайте или презареждайте батерии, които не са презареждащи се, за да предотвратите изтичане или експлозия.

Изхвърляне: устройства и батерии

Информация за потребителите относно събиране и изхвърляне на старо оборудване.



Символът показва, че продуктът съдържа батерии според Директивата на ЕС 2023/1542/EU; не може да се изхвърли заедно с битовите отпадъци. Cd, Hg, или Pb показват, че батерията съдържа кадмий, живак или олово.



Този символ означава, че продуктът е проектиран и произведен така, че да може да бъде рециклиран и използван повторно.

Тези символи върху продуктите, опаковките и/или придружаващите документи означават, че използваните електрически и електронни продукти, както и батериите, не бива да се изхвърлят заедно с общите битови отпадъци. Домашните потребители трябва или да се свържат с търговеца, от когото са закупили този продукт, или с местната администрация, за да получат информация къде и как могат безопасно за околната среда да рециклират тези артикули.

Декларации за съответствие CE и UKCA:

- С настоящото Sharp Consumer Electronics Poland sp. z o.o. декларира, че това аудио устройство е в съответствие с основните изисквания и други съответни разпоредби на Директива RED 2014/53/EU и UK Правилник за радио оборудване 2017.
- Пълният текст на декларацията CE и UKCA за съответствие е на разположение на sharpconsumer.com, след което влезте в раздела за изтегляне на вашия модел и изберете „Декларация за съответствие“.

Съдържание на пакета:

- Саундбар
- Безжичен събууфер
- Дистанционно управление (вкл. батерии)
- Адаптер за захранване
- 2 щифта (тип C) щепсел адаптер
- 3 щифта (тип G) щепсел адаптер (HTSBW121K само)
- Европейски AC захранващ кабел
- Британски AC захранващ кабел (HTSBW121K само)
- Комплект за монтиране на стена
- Документация за потребителя

Управление

(Обратете се към 1 на страница 2)

- превключване между режими ВКЛ и РЕЖИМ НА ГОТОВНОСТ.
- Избиране на аудио източник (TV (HDMI), Bluetooth, Оптичен, Aux in или USB).
- Намаляване на силата на звука.
- Увеличаване на силата на звука.

Събууфер

(Обратете се към 2 на страница 2).

- Вход за захранване AC IN.
- PAIR** бутон – Моля, обърнете се към секцията "Сдвояване на събууфер".
- Индикатор за сдвояване.

(Обратете се към 3 на страница 2).

- Превключете устройството между режими ВКЛЮЧВАНЕ и РЕЖИМ НА ГОТОВНОСТ.
- Изберете режим Bluetooth. Натиснете и задръжте за активиране на функцията за сдвояване в режим Bluetooth или прекъснете връзката със съществуващото сдвояно устройство.
- Натиснете за избор на аудио източник (HDMI ARC, OPTICAL, BLUETOOTH, AUX IN и USB).
- Увеличение/намаление на силата на звука.
- Прескачане към предишен/следващ файл в режим Bluetooth или USB.
- Възпроизвеждане/пауза/възобновяване на възпроизвеждането в режим Bluetooth или USB.
- Изключване или възстановяване на звука.
- BASS** – Регулиране на нивото на басите. Това променя само настройките на персонализираните еквайзери.
- TRE** – Регулиране на нивото на високите честоти. Това променя само настройките на персонализираните еквайзери.
- EQ** – Натиснете многократно за превключване между EQ изключен, глас, филм, спорт, игра, нощ, музика и режими на персонализиран еквайзер.

Входове/Изходи

(Обратете се към  4 на страница 2).

1. HDMI (ARC)

Свържете се с телевизор чрез HDMI кабел (HDMI версия 1.4 или по-висока).

2. USB

Поставете USB флаш памет, за да пуснете музика.

3. ОПТИЧЕСКИ

Оптичен входен жак.

4. AUX вход

Включете външно аудио устройство.

5. DC IN

Свързване на захранващия кабел.

- *Необходими са допълнителни инструменти (не са включени) за инсталацията.*
- *Не пренатягайте винтовете.*
- *Запазете това ръководство за бъдещи справки.*
- *Използвайте електронно устройство за откриване на греди, за да проверите типа на стената преди пробиване и монтиране.*

(Обратете се към  7 на страница 3).

1. Пройбйте две паралелни дупки в стената (Ø 5.5-6 mm всяка, в зависимост от типа на стената). Разстоянието между дупките трябва да бъде 440 mm.
2. Внимателно фиксирайте 1 дюбел във всяка дупка в стената. Завъртете включените винтове в дюбела, осигурявайки 5 mm разстояние между главата на винта и стената.
3. Подравнете отворите на монтажната скоба с главите на винтовете, след това плъзнете устройството надолу, за да го закрепите на място.

Първоначална настройка

Употреба на дистанционното управление

Предоставеното дистанционно управление позволява устройството да се управлява от разстояние.

- Дори и дистанционното управление да се използва в рамките на ефективния обхват от 6 m, работата може да е невъзможна, ако между устройството и дистанционното управление има препятствия.
- Ако дистанционното управление се използва близо до други продукти, които генерират инфрачервени лъчи, или ако други устройства с инфрачервени лъчи се използват близо до устройството, той може да не функционира правилно. Обратен, другите продукти може да работят неправилно.

Поставяне на батерия

1. За да отворите отделението за батерии, натиснете надолу с палеца върху капака и го изместете контекста.
2. Поставете две AAA батерии, спазвайки полярността +/- както е показано. При смяна на батериите използвайте само същия тип батерия, предоставена.
3. Поставете отново капака на отделението за батерии и го закопчайте на място.

Първоначална инсталация

Разположение и монтаж

(Обратете се към  5 на страница 3).

A: Обикновена инсталация

B: Монтиране на стена

Монтиране на стена

ЗАБЕЛЕЖКИ:

- *Монтажът може да бъде извършен само от квалифициран персонал. Неправилното сглобяване може да доведе до сериозни наранявания и повреждане на имущество (ако възнамерявате сами да монтирате този продукт, трябва да проверите за инсталации като електрически кабели и водопровод, които може да са погребани в стената). Изпълнителят е длъжен да провери дали стената ще задържи безопасно общото натоварване на звуковата система и стенните скоби.*

Разположение - събууфер

(Обръщение към  6 на страница 3).

1. Поставете събууфера изправен на пода близо до вашия телевизор (Вижте  6 на страница 3).

Събууферът трябва да бъде в същата стая като саундбара и на разстояние до 6 метра от него. Това е за да се осигури добро безжично свързване по всяко време.

Идеални места за събууфера включват:

Ъгли на стаята: Поставянето на събууфера в ъгъла увеличава баса, но може да доведе до бумтящ или размит звук.

Предната част на стаята: Разпологането на събууфера близо до предната част със саундбара осигурява по-ясен и балансиран бас.

Далече от стените: Оставете няколко сантиметра между събууфера и стената, за да намалите вибрациите и изкривяванията.

Избягвайте затворените пространства: Не поставяйте събууфера в шкафови или затворени пространства, за да поддържате качеството на звука.

HDMI ARC

(Обратете се към  8 на страница 3).

Функцията ARC (Аудио Ретури Канал) позволява да изпращате звук от вашия ARC-съвместим телевизор към устройството чрез една HDMI връзка. За да се възползвате от функцията ARC, уверете се, че вашият телевизор е както HDMI-CEC, така и ARC съвместим и го настройте съответно. Когато е правилно настроено, можете да използвате дистанционното управление на телевизора си, за да регулирате изхода на звука (+/- и ) на саундбара.

- Свържете HDMI кабела (не е включен) от HDMI (ARC) гнездото на устройството към HDMI (ARC) гнездото на вашия ARC съвместим телевизор.

СЪВЕТИ:

- *Вашият телевизор трябва да поддържа функциите HDMI-CEC и ARC и те трябва да бъдат зададени на „ВКЛЮЧЕНО“ или „АКТИВНО“ в менюто за настройки на телевизора.*
- *Методът за настройка на HDMI-CEC и ARC може да се различават в зависимост от телевизора. За подробности относно функцията ARC, моля, обърнете се към вашето ръководство за телевизор.*
- *Само HDMI кабели версия 1.4 или по-висока могат да поддържат функцията ARC.*

Оптично

(Обратете се към  9 на страница 3).

- Свържете OPTICAL кабел (не е включен) към OPTICAL OUT гнездото на телевизора и OPTICAL гнездото на устройството.

Aux in (Допълнителен аудио вход)

(Обратете се към  10 на страница 3).

А:

Използвайте RCA към 3,5 мм аудио кабел (не е включен) за свързване на аудио изходите на телевизора или външното аудио устройство към AUDIO IN гнездото на устройството.

В: Използвайте 3,5 мм към 3,5 мм аудио кабел (не е включен) за свързване на гнездото за слушалки на телевизора или външното аудио устройство към AUDIO IN гнездото на устройството.

СЪВЕТ:

– При използване на изхода за слушалки на телевизора, можете да регулирате силата на звука директно с помощта на дистанционното управление.

Свързване към захранване

(Обратете се към  11 на страница 3).

- Преди да свържете захранващ кабел, уверете се, че сте завършили всички останали връзки.

Риск от увреждане на продукта!

- Уверете се, че напрежението на захранването съответства на напрежението, отпечатано на задната страна на устройството.
- Преди да свържете DC адаптера, уверете се, че сте направили всички останали връзки.

Говорител

- Свържете адаптера към DC гнездото на саундбара и след това към електрическия контакт.

Събууфер

- Свържете захранващ кабел към гнездото за AC IN на събууфера и след това към електрическата мрежа.

Сдвояване на събууфера

Автоматично сдвояване

Събууферът и саундбарът ще се сдвоят автоматично, когато и двете са свързани към ток. Свързването е безжично, затова няма нужда от кабели за свързване на двете устройства.

- При свързване на събууфера със саундбара, индикаторът PAIR ще бъде син и ще мига бързо.
- Когато събууферът е свързан със саундбара, индикаторът PAIR ще бъде червен и постоянен.

ЗАБЕЛЕЖКИ:

- Натиснете бутона [PAIR ICON] на гърба на събууфера само ако сдвоявате ръчно.
- Ако автоматичното сдвояване се провали, сдвоете събууфера със саундбара ръчно.

Ръчно сдвояване

1. Проверете дали всички кабели са надеждно свързани и саундбарът е в Готовност.
2. Задържете бутона PAIR на задната страна на събууфера за 3 секунди. Събууферът ще влезе в режим на сдвояване и индикаторът PAIR ще бъде син и ще мига бързо.
3. Натиснете бутона  на саундбара или на дистанционното управление, за да включите системата.
4. Когато събууферът е сдвоен със саундбара, индикаторът PAIR ще бъде син и постоянен.
5. Ако индикаторът PAIR продължава да бъде син и мигне бързо, безжичната връзка е неуспешна. Изключете кабела от събууфера и след това го свържете отново след 4 минути. Повторете стъпки от 1 до 3.

ПРЕДУПРЕЖДЕНИЕ:

- Ако безжичната връзка отново се провали, проверете дали има конфликт или силни смущения (например, смущения от

електронно устройство) около вашето местоположение. Отстранете тези конфликти или силни смущения и повторете гореописаните процедури.

Основни правила при употреба

РЕЖИМ НА ГОТОВНОСТ/ВКЛЮЧВАНЕ



- Когато за първи път свържете устройството към електрическата мрежа, устройството ще бъде в РЕЖИМ НА ГОТОВНОСТ.
- Натиснете  на дистанционното управление или на устройството, за да включите или изключите устройството.
- Изключете щепсела от електрическия контакт, ако желаете да изключите устройството напълно.

Смяна на източника

- Кратко натискане на  за смяна между HDMI ARC, OPTICAL, BLUETOOTH, AUX IN и USB. Светодиодът на устройството ще светне както е показано по-долу, за да сигнализира кой източник е избран.

SOURCE	LED COLOUR
HDMI (ARC)	Циан
ОПТИЧЕСКИ	Жълт
BLUETOOTH	Син
AUX вход	Зелен
USB	Пурпурен

Регулиране на звука

- Натиснете бутоните **+** / **-** на устройството или на дистанционното управление, за да регулирате звука.
- Ако искате да изключите звука, натиснете  на дистанционното управление. Натиснете  отново или натиснете **+** / **-** на устройството или на дистанционното управление, за да възстановите нормалното слушане.
- Докато регулирате звука, светодиодът ще мига бързо. Когато се достигнат максимални или минимални нива на звука, мигането ще спре.
- С HDMI CEC контрол, можете да използвате дистанционното управление на телевизора, за да увеличите/намалите силата на звука.

Еквалайзер

По време на възпроизвеждане натиснете бутона EQ на дистанционното управление, за да преиниете през предварително зададените режими на еквалайзера. Всеки път, когато натиснете бутона, LED индикаторът на устройството ще мига в определен цвят, за да покаже избрания режим, както е показано по-долу:

ЕКВАЛАЙЗЕР	LED COLOUR
ЕКВАЛАЙЗЕР ИЗКЛ.	Изкл.
Глас	Циан
ФИЛМ	Пурпурен
СПОРТ	Син
ИГРА	Жълт
Нощ	Червен
Музика	Зелен
Персонализиран	Бял

Регулиране на бас и високи честоти

Натиснете **BASS + / —** или **TREBLE + / —** на дистанционното управление, за да влезете в режим на потребителски EQ.

- Белият LED ще мига два пъти, за да покаже, че режимът на потребителски EQ е активиран.
- LED индикаторът ще покаже текущата стойност на баса или високите честоти:

Ниво на персонализиран еквалайзер	LED COLOUR
+3	Червен – бързо мигане
+2	Червен – средно мигане
+1	Червен – бавно мигане
0	Бял - Постоянен
-1	Зелен – бавно мигане
-2	Зелен – средно мигане
-3	Зелен – бързо мигане

Докато LED показва текущата стойност (в рамките на 3 секунди), натиснете същия бутон отново, за да настроите настройката.

Ако не се натисне бутон в рамките на 3 секунди, текущата стойност се запазва.

- Белият LED ще мига два пъти (общо 1,5 секунди), за да потвърди, че новата стойност е запазена.
- устройството ще се върне към нормална работа.

Автоматично в режим на готовност

По подразбиране устройството ще премине в режим на готовност, ако не бъде открит сигнал за 15 минути на източници Optical, Bluetooth и Audio In.

За да включите или изключите автоматичния режим на готовност, дълго натиснете  за 5 секунди, когато устройството е включено.



АВТО-РЕЖИМ НА ГОТОВНОСТ	LED COLOUR
ИЗКЛ.	Червен – мига 3 пъти
ВКЛ.	Зелен – мига 3 пъти

Димер на LED



След извършване на операция върху саундбара, LED светлината ще избледнее.

Можете да превключвате поведението на LED на OFF или DIMMED. Основната настройка е DIMMED.

За да изключите LED след операция:

1. Натиснете  на устройството или дистанционното управление, за да изберете HDMI (ARC) източник.
2. Бързо натиснете  бутона на дистанционното управление. LED ще мига червено два пъти. Изчакайте десет секунди, като се уверите, че не натискате други бутони на устройството или дистанционното управление.
3. LED на устройството сега ще се изключи след извършване на операция.

За да избледнеете LED след операция:

1. Натиснете  на устройството или дистанционното управление, за да изберете HDMI (ARC) източник.
2. Бързо натиснете  бутона на дистанционното управление. LED ще мига зелено два пъти. Изчакайте десет секунди, като се уверите, че не натискате други бутони на устройството или дистанционното управление.
3. LED на устройството вече ще бъде избледнял след извършване на операция.

Операция Roku TV™ Ready

Само за Обединеното кралство и Германия.

Ако имате модел на Roku TV™, настройката е лесна. Просто използвайте кабел, за да свържете вашата саундбар към HDMI ARC порта на телевизора и следвайте инструкциите на екрана.









- ✓ Simple setup
- ✓ One remote
- ✓ Quick settings

Bluetooth операция

Първият път, когато свързвате вашето Bluetooth устройство към този плейър, трябва да сдвоите устройството с плейъра.

ПРЕДУПРЕЖДЕНИЕ:

- Не е гарантирана съвместимост с всички Bluetooth устройства.
- Всяка преграда между това устройство и Bluetooth устройство може да намали обхвата на работа.
- Ако силата на сигнала е слаба, вашето устройство може да се разкачи, но ще се включи отново в режима на свързване автоматично.





1. Натиснете бутон  за да изберете Bluetooth. Светодиодът ще стане син и ще започне да мига.
2. Активирайте вашето Bluetooth устройство и изберете режим на търсене.
"SHARP HT-SBW120", "SHARP HT-SBW121", "SHARP HT-SBW121K" или "SHARP HT-SBW123" ще се появи в списъка с Bluetooth устройства.
3. Изберете "SHARP HT-SBW120", "SHARP HT-SBW121", "SHARP HT-SBW121K" или "SHARP HT-SBW123" от списъка с устройства. След като сте свързани, светодиодът ще стане твърдо син.
4. Започнете възпроизвеждане на музика от свързаното Bluetooth устройство.
 - За да направите пауза или да възобновите възпроизвеждането, натиснете бутона  на дистанционното управление.
 - За да преминете към предишен/следващ файл, натиснете бутоните  /  на дистанционното управление.
 - Някои приложения за мобилни устройства няма да ви позволят да натиснете и задържите  /  за пропускане на части от ход.

ПРЕДУПРЕЖДЕНИЕ:

- За да премахнете устройството, натиснете и задържете за 3 секунди бутона  на устройството или на дистанционното управление, за да започнете процеса на сдвояване.

Работа с USB устройства

1. Поставете USB устройството в **USB** гнездото на саундбара.
2. Натиснете бутона  многократно на саундбара или дистанционното управление, за да изберете източника **USB**.

3. Натиснете  за да възпроизведете избрания запис.
4. По време на възпроизвеждане:
 - За да направите пауза или да възобновите възпроизвеждането, натиснете бутона  на дистанционното управление.
 - За да преминете към предишен/следващ файл, натиснете бутоните  на дистанционното управление. Натиснете и задръжте  за бързо назад/напред на запис.



СЪВЕТИ:

- Поддържат се USB устройства до 64GB.
- Само MP3/WAV файлове могат да бъдат възпроизведени.

USB портът е предназначен за възпроизвеждане или обновяване на софтуера на звуковата лента. Не е предназначен за цели на зареждане.

Отстраняване на неизправности

Извършете фабрично нулиране

За да извършите фабрично нулиране, натиснете и задръжте бутона  и  на устройството за 5 секунди. След завършване, устройството ще премине в режим на готовност.

Няма захранване

Уверете се, че щепселът е правилно свързан.
Уверете се, че в електрическата розетка има напрежение.
Натиснете бутона за готовност на дистанционното управление или устройството, за да включите устройството.

Няма звук

За да работи HDMI ARC, уверете се, че използвате HDMI кабел версия 1.4 или по-висока.

Увеличете силата на звука. Натиснете  на дистанционното управление или на устройството.

Натиснете  на дистанционното управление, за да се уверите, че устройството не е заглушено.

Натиснете  за избор на различен източник на сигнал.

Когато е свързано към цифров източник (HDMI или оптичен), ако няма звук:

- Опитайте да настроите изхода на телевизора на РСМ или телевизортъ ви може да е настроен на променлив аудио изход. Потвърдете, че настройката на аудио изхода е зададена на ФИКСИРАН или СТАНДАРТЕН, а не на ПРОМЕНЛИВ. Консултирайте се с ръководството на потребителя на вашия телевизор за подробна информация.

Ако използвате Bluetooth, уверете се, че звукът на устройството източник е увеличен и че устройството не е заглушено.

Дистанционното управление не работи.

Преди да натиснете някой бутон за управление на възпроизвеждането, първо изберете правилния източник. Намалете разстоянието между дистанционното управление и устройството.

Въведете батерията с правилно ориентирани полюси (+/-), както е посочено.

Сменете батерията.

Насочете дистанционното управление директно към сензора в предната част на устройството.

Чувам бръмчене или шум.

Уверете се, че всички кабели и проводници са здраво свързани. Свържете различно източниково устройство, за да проверите дали бръмченето продължава. Ако не продължава, проблемът може да е в оригиналното устройство.

Свържете устройството си към различен вход на устройството.

Не мога да намеря Bluetooth името на това устройство в моя Bluetooth комплект

Уверете се, че функцията Bluetooth е активирана на вашето Bluetooth устройство.

Отново сдвоете устройството с вашето Bluetooth устройство.

Това устройство преминава в режим на готовност след 15 минути без изходен сигнал.

Когато външният входен сигнал на устройството е твърде нисък, устройството ще се изключи автоматично след 15 минути. Моля, увеличете силата на звука на вашето външно устройство. Тази функция е изискване на EPREL и е предназначена да пести енергия, когато устройството не е в употреба.

Събуферът е в бездействие или LED индикаторът за сдвояване не е стабилен.

Моля, изключете захранващия кабел от електрическата мрежа. След четири минути го включете отново, за да нулирате събуфера.

ČEŠTINA

Důležité bezpečnostní pokyny

Dodržujte všechny bezpečnostní pokyny a dbejte všech varování. Tento návod si uschovejte pro budoucí použití.



Podívejte se do uživatelské příručky pro informace o bezpečnosti, provozu a údržbě.



Zařízení třídy II: Dvojitá izolace, není potřeba připojení k elektrické zemi (uzemnění).



Střídavý proud (AC): Napětí je označeno jako AC.



Stejnosměrný proud (DC): Napětí je označeno jako DC.



Pouze pro vnitřní použití.



Označení energetické účinnosti stupněm VI

Polarita DC. Napájecí konektor

Pozor:

Poškození

Zkontrolujte produkt po vybalení; pokud je poškozen, nepoužívejte jej a kontaktujte svého prodejce.



Uživatel by se neměl pokoušet o opravu ani odkrytí vnitřních částí; tato činnost může být nebezpečná a zruší záruku. Kontaktujte pouze autorizovaná servisní střediska pro opravy.

Zapojení do napájení a přístupnost

- Nemanipulujte s napájecím kabelem mokřými rukama. Nevkládejte zástrčku násilím do zásuvky. Pokud produkt nepoužíváte, vypněte ho a odpojte ze zásuvky. Udržujte přístup k napájecí zástrčce, nepoužívejte prodlužovací kabely.

Zdroj napájení

- Používejte jen AC 100-240V 50/60Hz zásuvky. Vyšší napětí může způsobit poruchu nebo požár.
- AC adaptér by měl být odpojen ze zásuvky, pokud se nepoužívá po delší dobu.
- Používejte pouze daný napájecí adaptér. Může to představovat bezpečnostní riziko a/nebo způsobit poškození produktu.

Zdroj napájení

- Používejte jen AC 100-240V 50/60Hz zásuvky. Vyšší napětí může způsobit poruchu nebo požár.

Ochrana napájecího kabelu

- Charňte napájecí kabel před poškozením; nepřetěžujte, nenatahujte, neohýbejte. Pokud je poškozen, může to způsobit požár nebo úraz elektrickým proudem. Poškozené kabely musí být nahrazeny výrobcem nebo kvalifikovaným technikem.

Zástrčka s pojistkou (nelze znovu zapojit) – pouze pro UK, Maltu, Kypr a Irsko.

- Napájecí kabel obsahuje pojistku 3A Amp. Vyměňte pouze za pojistku schválenou BS1362 se stejnou hodnotou.

Bezpečnost dětí

- Dodržujte základní bezpečnostní opatření u dětí, abyste předešli zneužití produktu.

Umístění

- Umístěte na rovný, stabilní povrch bez přesahu. Pokud je montovatelný na stěnu, podívejte se na pokyny pro montáž na stěnu v této uživatelské příručce.

Ventilace

- Neblokujte, nepřikrývejte ani nevkládejte předměty do ventiláčnických otvorů. Nevkládejte předměty do otvorů produktu. Může to představovat bezpečnostní riziko a/nebo způsobit poškození produktu. Zajistěte minimální vzdálenost 5 cm kolem produktu pro dostatečnou ventilaci, aby se zabránilo přehřátí.

Teplota a provozní teplota

- Neumisťujte produkt blízko zdrojů tepla nebo na přímé sluneční světlo po dlouhou dobu.

Otevřený oheň

- Udržujte otevřený plamen daleko od produktu, abyste zabránili požáru.

Vniknutí vody, vlhkosti a tekutin

- Nevystavujte produkt kapalinám; držte ho dál od deště, vody a předmětů naplněných kapalinami, abyste předešli požáru nebo úrazu elektrickým proudem.

Bouře a blesk

- Během bouří nebo blesků odpojte všechny kabely, abyste zabránili poškození.

Čištění a údržba

- Odpojte napájecí kabely od produktu před čištěním a použijte měkký, suchý hadřík bez chemikálií nebo detergentů. Pokud používáte vysavač, použijte měkký kartáčový nástavec.

Bateriový článek

Montáž

- Používejte pouze specifikované baterie; nemíchejte typy ani nové s použitými. Při vkládání baterií dodržujte správnou polaritu.

Použití a údržba

- Držte baterie dál od tepla, například od ohně nebo přímého slunečního světla. Pokud je více než měsíc nepoužíváte, vyjměte baterie, aby nedocházelo k úniku. Vyměňte netěsné baterie v prostoru pro baterie.

Bezpečnost dětí

- Ujistěte se, že je prostor pro baterie bezpečně zajištěn. Držte baterie mimo dosah dětí. Vyhleďte okamžitou lékařskou pomoc, pokud byly spolknuty.

Podmínky prostředí

- Baterie držte dál od nízkého tlaku nebo vysoké teploty, aby nedošlo k explozi nebo úniku.

Likvidace

- Likvidujte bateriový článek dle manuálu (viz „Likvidace: zařízení a baterie“). Neházejte do ohně, nerozebírejte ani nenabíjejte nenabíjecí baterie, protože by mohly uniknout nebo explodovat.

Likvidace: zařízení a baterie

Informace pro uživatele o sběru a likvidaci starého zařízení.



Symbol znamená, že produkt obsahuje baterie podle směrnice EU 2023/1542/EU; nelze ho likvidovat s domácím odpadem. Cd, Hg nebo Pb ukazuje, že baterie obsahuje kadmium, rtuť nebo olovo.



Tento symbol znamená, že produkt je navržen a vyroben tak, aby mohl být recyklován a znovu použit.

Tyto symboly na produktech, obalech anebo doprovodných dokumentech znamenají, že použité elektrické a elektronické produkty nesmí být smíchány s běžným komunálním odpadem. Uživatelé v domácnosti by se měli obrátit buď na maloobchod, kde tento produkt zakoupili, nebo na místní úřad, aby zjistili, kde a jak mohou tyto položky odevzdat k ekologicky bezpečné recyklaci.

Prohlášení CE a UKCA:

- Společnost Sharp Consumer Electronics Poland sp. z o.o. tímto prohlašuje, že toto audio zařízení odpovídá základním požadavkům a ostatním relevantním ustanovením směrnice RED 2014/53/EU a nařízení Spojeného království z roku 2017 o rádiovém vybavení.
- Úplný text EK a prohlášení UKCA o souladu jsou dostupné na stránkách sharpconsumer.com – vstupte do sekce materiálů ke stažení u vašeho modelu a zvolte možnost „Prohlášení o shodě“.

Co je v balení:

- Soundbar
- Bezdrátový subwoofer
- Dálkový ovladač (vč. baterii)
- Napájecí adaptér
- Adaptér pro 2 kolíkovou zástrčku (typ C)
- Adaptér pro 3 kolíkovou zástrčku (typ G) (pouze HT-SBW121K)
- EU napájecí kabel AC
- UK napájecí kabel AC (pouze HT-SBW121K)
- Sada pro montáž na stěnu
- Uživatelská dokumentace

Ovládání

(Viz 1 na straně 2)

- Přepnout jednotku mezi režimem ZAPNUTO a POHOTOVOSTNÍ.
- Vybírejte zvukový zdroj (TV (HDMI), Bluetooth, Optický, Aux in nebo USB).
- Zeslabit hlasitost.
- Zesílit hlasitost.

Subwoofer

(Viz 2 na straně 2).

- Příkon
- PAIR** tlačítko – Prosím, nahlédněte do sekce "Párování subwooferu".
- Kontrolka párování.

(Viz 3 na straně 2).

- Přepnutí jednotky mezi režimy ZAP a POHOTOVOSTNÍ.
- Vybírejte režim Bluetooth.
Stiskněte a podržte pro aktivaci funkce párování v režimu Bluetooth nebo odpojte stávající připojené zařízení Bluetooth.
- Stiskněte pro výběr zdroje zvuku (HDMI ARC, OPTICAL, BLUETOOTH, AUX IN a USB).
- Zvýšení/snížení úrovně hlasitosti.
- Přeskočit na předchozí/následující skladbu v režimu Bluetooth nebo USB.
- Přehrátk/pauzovat/obnovit přehrávání v režimu Bluetooth nebo USB.
- Ztlumit nebo obnovit zvuk.
- BASS** – Nastavit úroveň basů. To změní pouze uživatelská nastavení ekvalizéru.
- TRE** – Nastavit úroveň výšek. To změní pouze uživatelská nastavení ekvalizéru.
- EQ** – Opakovaně stiskněte pro přepnutí mezi EQ vypnutý, hlas, film, sport, hra, noc, hudba a uživatelské režimy ekvalizéru.

Vstupy/Výstupy

(Viz  4 na straně 2).

1. HDMI (ARC)

Připojte k TV pomocí HDMI kabelu (HDMI verze 1.4 nebo vyšší).

2. USB

Vložte USB flash disk pro přehrávání hudby.

3. Optický

Optická vstupní zdířka.

4. AUX IN

Připojte k externímu audio zařízení.

5. DC VSTUP

Připojte napájecí kabel.

2. Pevně upevněte 1 hmoždinku do každého otvoru ve zdi. Zašroubujte přiložený šroub do hmoždinky a ujistěte se, že mezi hlavou šroubu a zdí zůstal 5mm otvor.
3. Zarovnejte otvory na montážní konzole nad hlavy šroubů, poté posuňte jednotku dolů a zajistěte ji na místě.

Umístění - subwoofer

(Viz  6 na straně 3).

1. Umístěte subwoofer svisle na podlahu blízko vaší TV (Viz  6 na straně 3).

Subwoofer by měl být umístěn ve stejné místnosti jako soundbar a ne dále než 6 metrů od něj. To je nutné pro zajištění dobrého bezdrátového spojení vždy.

Ideální umístění pro subwoofer zahrnují:

Roh místnosti: Umístění subwooferu v rohu zesiluje basy, ale může vést k dunění nebo rozmazanému zvuku.

Přední strana místnosti: Umístění subwooferu v blízkosti přední části se soundbarem zajišťuje jasnější a vyváženější basy.

Dále od zdi: Nechte několik centimetrů mezi subwooferem a zdí pro snížení vibrací a zkreslení.

Vyhýněte se uzavřeným prostorům: Neumísťujte subwoofer do skříní nebo uzavřených prostor pro zachování vysoké kvality zvuku.

HDMI ARC

(Viz  8 na straně 3).

Funkce ARC (Audio Return Channel) vám umožňuje posílat zvuk z vašeho TV s podporou ARC do zařízení prostřednictvím jediného HDMI připojení. Pro plné využití funkce ARC, ujistěte se, že váš TV podporuje jak HDMI-CEC, tak ARC a tyto funkce jsou aktivovány podle potřeby. Když je správně nastaveno, můžete použít dálkový ovladač vašeho TV k úpravě výstupu zvuku (+/- a ) z soundbaru.

- Připojte HDMI kabel (není součástí balení) od HDMI (ARC) zásuvky jednotky k HDMI (ARC) zásuvce na svém TV s podporou ARC.

TIPY:

- *Váš TV musí podporovat funkce HDMI-CEC a ARC a ty musí být ve vašem TV nastavení na "Zapnuto" nebo "Aktivní".*
- *Metoda nastavení funkcí HDMI-CEC a ARC se může lišit v závislosti na TV. Pro detailní informace o funkci ARC nahlédněte do manuálu vašeho TV.*
- *Pouze HDMI kabely verze 1.4 nebo vyšší mohou podporovat funkci ARC.*

Optical

(Viz  9 na straně 3).

- Připojte OPTICKÝ kabel (není součástí balení) k OPTICKÉMU výstupu televizoru a k OPTICKÉMU konektoru na jednotce.

AUX IN

(Viz  10 na straně 3).

A:

Použijte zvukový kabel RCA na 3,5 mm (není součástí balení) pro připojení zvukových výstupních zdířek TV nebo externího audio zařízení ke konektoru AUDIO IN na jednotce.

B: Použijte 3,5 mm na 3,5 mm audio kabel (není součástí balení) pro připojení výstupu sluchátek TV nebo externího audio zařízení k zdířce AUDIO IN na jednotce.

TIP:

- *Pokud používáte výstup pro sluchátka na televizoru, můžete přímo ovládat úroveň hlasitosti pomocí dálkového ovladače televizoru.*

Připojení ke zdroji napájení

(Viz  11 na straně 3).

- Před připojením napájecího kabelu se ujistěte, že jste dokončili všechna ostatní připojení.

Prvotní nastavení

Používání dálkového ovladače

Dálkové ovládání umožňuje ovládat zařízení na dálku.

- I když je dálkové ovládání používáno v efektivním dosahu 6 m, provoz může být nemožný, pokud se mezi zařízeními a dálkovým ovládáním nacházejí překážky.
- Pokud se dálkové ovládání používá v blízkosti jiných produktů generujících infračervené paprsky nebo jiných zařízení s infračerveným ovládáním, může dojít k chybné činnosti. Naopak mohou ostatní produkty fungovat nesprávně.

Instalace baterií

1. Pro otevření prostoru s bateriemi, zatlačte palcem na kryt a sledujte dolů.
2. Vložte dvě baterie AAA a dodržte polaritu +/- podle zobrazení. Při výměně baterií používejte pouze stejný typ poskytnutých baterií.
3. Znovu připevněte kryt baterie a zacvakněte ho na místo.

První instalace

Umístění a montáž

(Viz  5 na straně 3).

A: Normální umístění

B: Montáž na zeď

Montáž na zeď

POZNÁMKY:

- *Instalaci smí provádět pouze kvalifikovaný personál. Nesprávná montáž může vést k závažným zraněním a poškození majetku (pokud plánujete instalaci provést sami, musíte zkontrolovat instalace jako elektrické vedení a potrubí, které mohou být zabudovány ve zdi). Je odpovědností montéra zajistit, že stěna bezpečně unese celkovou hmotnost soundbaru a nástěnných držáků.*
- *Pro instalaci jsou potřebné další nástroje (nejsou součástí balení).*
- *Nepřetahujte šrouby.*
- *Tento manuál uschovejte pro pozdější použití.*
- *Před vrtním a montáží použijte elektronický detektor pro kontrolu typu stěny.*

(Viz  7 na straně 3).

1. Vyrvejte 2 paralelní otvory do zdi (Ø 5,5-6 mm podle typu stěny). Vzdálenost mezi otvory by měla být 440 mm.

Nebezpečí poškození produktu!

- Ujistěte se, že napětí napájení odpovídá napětí uvedenému na zadní straně jednotky.
- Než zapojíte DC adaptér, ujistěte se, že jste provedli všechna ostatní zapojení.

Reproduktor

- Adaptér zapojte do portu DC soundbaru a poté do elektrické zásuvky.

Subwoofer

- Napájecí kabel zapojte do portu AC IN na subwooferu a potom ho zapojte do napájecí zásuvky.

Párování subwooferu

Automatické párování

Subwoofer a soundbar se automaticky spárují, když jsou oba připojeni k napájení. Připojení je bezdrátové, takže není potřeba žádné kabely pro propojení dvou jednotek.

- Když se subwoofer připojuje k soundbaru, kontrolka PAIROVÁNÍ bude modrá a rychle blikat.
- Když je subwoofer připojen k soundbaru, kontrolka PAIROVÁNÍ bude červená a stabilní.

POZNÁMKY:

- Tlačítko [PAIR [ICON]] na zadní části subwooferu stiskněte pouze při manuálním párování.
- Pokud automatické párování selže, spárujte subwoofer se soundbarem manuálně.

Manuální párování

1. Ujistěte se, že všechny kabely jsou bezpečně připojené a soundbar je v POHOTOVOSTI.
2. Na zadní části subwooferu stiskněte a podržte tlačítko **PAIR** po dobu 3 sekund. Subwoofer přejde do režimu párování a kontrolka PAIROVÁNÍ bude modrá a rychle blikat.
3. Stisknutím tlačítka  na soundbaru nebo na dálkovém ovladači zapnete systém.
4. Když je subwoofer spárován se soundbarem, kontrolka PAIROVÁNÍ bude modrá a stabilní.
5. Pokud kontrolka PAIROVÁNÍ nadále bliká modře a rychle, bezdrátové připojení selhalo. Odpojte napájecí kabel ze subwooferu a po 4 minutách ho znovu připojte. Opakujte kroky 1 ~ 3.

VAROVÁNÍ:

- Pokud bezdrátové připojení znovu selže, zkontrolujte, zda ve vaší lokalitě není konflikt nebo silné rušení (např. z elektronického zařízení). Odstraňte tyto konflikty nebo silné rušení a zopakujte výše uvedené postupy.

Běžný provoz

POHOTOVOSTNÍ REŽIM / ZAP



- Když jednotku poprvé zapojíte do zásuvky, bude v režimu POHOTOVOST.
- Stiskněte  na dálkovém ovladači nebo zařízení pro zapnutí nebo vypnutí.
- Pokud chcete jednotku úplně vypnout, odpojte zástrčku z elektrické zásuvky.

Změnit zdroj

- Krátkým stisknutím  změňte mezi **HDMI ARC, OPTICKÝ, BLUETOOTH, AUX IN a USB**. Indikátor LED jednotky se rozsvítí jako níže pro signalizaci vybraného zdroje.

SOURCE	LED BARVA
HDMI (ARC)	Azurová
Optický	Žlutá
BLUETOOTH	Modrá
Aux vstup	Zelená
USB	Fialová

Ovládání hlasitosti

- Stiskněte tlačítka **+** / **-** na zařízení nebo na dálkovém ovladači pro nastavení hlasitosti.
- Chcete-li vypnout zvuk, stiskněte  na dálkovém ovladači. Stiskněte znovu  nebo stiskněte **+** / **-** na zařízení nebo na dálkovém ovladači pro obnovu běžného poslechu.
- Při nastavení hlasitosti bude LED rychle blikat. Když dosáhnete maximální nebo minimální úrovně hlasitosti, blikání přestane.
- S ovládním HDMI CEC můžete použít dálkový ovladač TV ke zvýšení/ snížení hlasitosti.

Ekvalizér

Během přehrávání stiskněte tlačítko EQ na dálkovém ovladači k přepínání mezi přednastavenými režimy ekvalizéru. Pokaždé, když stisknete tlačítko, LED zařízení blikne specifickou barvou, která označuje vybraný režim, jak je uvedeno níže:

EQUALISER	LED BARVA
EQ VYP.	Vypnuto
Hlas	Azurová
Film	Fialová
Sport	Modrá
Hra	Žlutá
NOC	Červená
HUDBA	Zelená
VLASTNÍ	Bílá

Nastavení basů a výšek

Stiskněte **BASS +** / **-** nebo **TREBLE +** / **-** na dálkovém ovládní pro vstup do režimu vlastního EQ.

- Bílá LED dvakrát blikne, aby potvrdila aktivaci režimu vlastního EQ.
- LED poté zobrazí aktuální hodnotu basů nebo výšek:

Úroveň vlastního EQ	LED BARVA
+3	Červená – rychle bliká
+2	Červená – středně bliká
+1	Červená – pomalu bliká
0	Bílá - Stálá
-1	Zelená – pomalu bliká
-2	Zelená – středně bliká
-3	Zelená – rychle bliká

- Při zobrazení aktuální hodnoty (do 3 sekund) stiskněte znovu stejné tlačítko pro úpravu nastavení. Pokud během 3 sekund není stisknuto žádné tlačítko, aktuální hodnota se uloží.
- Bílá LED dvakrát blikne (celkem 1,5 sekundy), aby potvrdila, že nová hodnota byla uložena.

- Jednotka se vrátí k normálnímu provozu.

Automatický pohotovostní režim

Ve výchozím nastavení se zařízení přepne do pohotovostního režimu, pokud během 15 minut není detekován žádný signál na Optical, Bluetooth a Audio In zdrojích.

Pro zapnutí nebo vypnutí automatického pohotovostního režimu stiskněte a podržte  po 5 sekund, když je jednotka zapnutá.



AUTO-STANDBY	LED BARVA
OFF	Červená – bliká 3x
Zapnuto	Zelená – bliká 3x

LED diodový stmívač



Po provedení operace na soundbaru, se LED ztlumí.

LED diodu můžete přepínat mezi režimy VYPNUTO a ZTLUMENO. Výchozí hodnota je ZTLUMENO.

Abyste LED vypnula po dokončení operace:

1. Stiskněte  na jednotce nebo dálkovém ovládacím na výběr zdroje HDMI (ARC).
2. Rychle stiskněte tlačítko  na dálkovém ovládacím. LED dioda dvakrát zabliká červeně. Počkejte deset sekund a ujistěte se, že nebudete tisknout žádná jiná tlačítka na jednotce nebo dálkovém ovládacím.
3. LED jednotky se nyní vypne po provedení operace.

Abyste LED ztlumila po dokončení operace:

1. Stiskněte  na jednotce nebo dálkovém ovládacím na výběr zdroje HDMI (ARC).
2. Rychle stiskněte tlačítko  na dálkovém ovládacím. LED dioda dvakrát zabliká zeleně. Počkejte deset sekund a ujistěte se, že nebudete tisknout žádná jiná tlačítka na jednotce nebo dálkovém ovládacím.
3. LED jednotky bude nyní ztlumena po provedení operace.

Operace s Roku TV™ je připravena

Pouze pro Spojené království a Německo.

Pokud máte televizor Roku TV™, nastavení je snadné. Stačí použít kabel pro připojení zvukového panelu k portu HDMI ARC na televizoru a řídit se pokyny na obrazovce.



- ✓ Simple setup
- ✓ One remote
- ✓ Quick settings







Obsluha Bluetooth

Při prvním připojení zařízení Bluetooth k tomuto přehrávači musíte zařízení s tímto přehrávačem párovat.

VAROVÁNÍ:

- Kompatibilita se všemi zařízeními Bluetooth není zaručena.







- Jakákoli překážka mezi touto jednotkou a zařízením Bluetooth může snížit operační dosah.
- Pokud je síla signálu slabá, vaše jednotka se může odpojit, ale automaticky znovu vstoupí do režimu párování.

1. Stiskněte tlačítko  pro výběr Bluetooth. LED se změní na modrou a začne blikat.
2. Aktivujte své zařízení Bluetooth a vyberte režim vyhledávání. "SHARP HT-SBW120", "SHARP HT-SBW121", "SHARP HT-SBW121K" nebo "SHARP HT-SBW123" se objeví ve vašem seznamu zařízení Bluetooth.
3. Vyberte "SHARP HT-SBW120", "SHARP HT-SBW121", "SHARP HT-SBW121K" nebo "SHARP HT-SBW123" se objeví ve vašem seznamu zařízení Bluetooth. Jakmile je připojení navázáno, LED se změní na stálou modrou.
4. Začněte přehrávat hudbu z připojeného Bluetooth zařízení.
 - Chcete-li pozastavit/pokračovat v přehrávání, stiskněte tlačítko  na dálkovém ovládacím.
 - Pro přechod na předchozí/následující soubor stiskněte tlačítka   na dálkovém ovládacím.
 - Některé aplikace na mobilních zařízeních neumožňují držet  / , aby bylo možné přeskočit části skladby.

VAROVÁNÍ:

- Pro zrušení párování zařízení, dlouhým stiskem (3 sekundy) tlačítka  na jednotce nebo na dálkovém ovládacím spusťte proces párování.

Ovládání USB

1. Vložte USB zařízení do **USB** zásuvky na soundbaru.
2. Několikrát stiskněte tlačítko  na soundbaru nebo dálkovém ovládacím, abyste zvolili zdroj **USB**.
3. Stiskněte  abyste přehráli vybranou skladbu.
4. Během přehrávání:
 - Chcete-li pozastavit/pokračovat v přehrávání, stiskněte tlačítko  na dálkovém ovládacím.
 - Pro přechod na předchozí/následující soubor stiskněte tlačítka   na dálkovém ovládacím. Stiskněte a podržte  /  pro rychlé zpětné/rychlé přetáčení skladby.



TIPY:

- Podporují se USB zařízení až do 64GB.
- K přehrávání lze použít pouze soubory MP3/WAV.

USB port slouží pro přehrávání nebo aktualizaci softwaru soundbaru. Není určen pro nabíjení.

Odstraňování problémů

Proveďte obnovení továrního nastavení

Pro obnovení továrního nastavení stiskněte a podržte tlačítka  a  na zařízení po dobu 5 sekund. Po dokončení se zařízení přepne do pohotovostního režimu.



Žádný výkon

Ujistěte se, že je zástrčka správně připojena. Ujistěte se, že je v zásuvce sítě AC napájení.

Stiskněte tlačítko pohotovostního režimu na dálkovém ovládacím nebo zařízení pro zapnutí zařízení.

Žádný zvuk

Pro správnou funkci HDMI ARC zkontrolujte, zda používáte HDMI kabel verze 1.4 nebo vyšší.

Zvyšte hlasitost. Stiskněte  na dálkovém ovládacím nebo na jednotce. Stiskněte  na dálkovém ovládacím, aby se ujistilo, že jednotka není ztlumena.

Stiskněte  pro výběr jiného vstupního zdroje.

Při připojení k digitálnímu zdroji (HDMI nebo optickému), pokud není zvuk:

- Zkuste nastavit výstup TV na PCM nebo může být váš TV nastaven na proměnlivý audio výstup. Zkontrolujte, že nastavení zvukového výstupu je nastaveno na FIXED nebo STANDARD, nikoliv VARIABLE. Poradte se s uživatelskou příručkou vašeho TV pro více podrobných informací.

Pokud používáte Bluetooth, ujistěte se, že hlasitost na vašem zdrojovém zařízení je zvýšená a zařízení není ztlumeno.

Dálkové ovládání nefunguje.

Než stisknete jakékoli tlačítka pro ovládání přehrávání, vyberte nejprve správný zdroj.

Zkratě vzdálenost mezi dálkovým ovládáním a zařízením.

Vložte baterii s polaritami (+/-) zarovnanými podle pokynů.

Vyměňte baterii.

Namiřte dálkové ovládání přímo na senzor na přední části zařízení.

Slyším bzučení nebo hučení

Ujistěte se, že všechny kabely a dráty jsou pevně připojeny.

Připojte jiné zdrojové zařízení ke zjištění, zda bzučení přetrvává. Pokud nepřetrvává, problém může být v původním zařízení.

Připojte zařízení k jinému vstupu na jednotce.

Na svém zařízení Bluetooth nemohu najít název tohoto zařízení Bluetooth.

Ujistěte se, že je funkce Bluetooth na vašem zařízení Bluetooth aktivovaná.

Zařízení se zařízením Bluetooth spárujte znovu.

Toto zařízení přejde do pohotovostního režimu po 15 minutách bez zdrojového signálu.

Pokud je úroveň externího vstupního signálu jednotky příliš nízká, zařízení se automaticky vypne za 15 minut. Zvyšte hlasitost vašeho externího zařízení. Tato funkce je požadavek ERPII a je navržena pro úsporu energie, když zařízení není používáno.

Subwoofer je v nečinnosti nebo kontrolka párování není plná.

Prosím, odpojte napájecí kabel. Po čtyřech minutách ho znovu připojte k resetování subwooferu.

Vigtige sikkerhedsanvisninger

Følg alle sikkerhedsanvisninger, og agt på alle advarsler.

Opvarm denne brugervejledning til senere brug.



Konsulter brugsanvisningen for sikkerhed, betjening og vedligeholdelse.



Klasse II udstyr: Dobbeltisolering, ingen behov for elektrisk jordforbindelse (jord).



Vekselstrøm (AC): Spænding markeret er AC.



Jævnstrøm (DC): Spænding markeret er DC.



Kun til indendørs brug.



Energieffektivitet med mærkning på niveau VI



Polen af jævnstrøm. strømforbindelse

Vigtigt:

Skader

Undersøg produktet efter udpakning; hvis det er beskadiget, må det ikke bruges, og kontakt din forhandler.



Brugeren bør ikke forsøge at reparere eller åbne de indvendige dele; denne handling kan være farlig og vil annullere din garanti. Kontakt kun autoriserede servicecentre for reparationer.

Strømløsning og tilgængelighed

- Rør ikke ved netledningen med våde hænder. Tving ikke stikket ind i stikkontakten. Sluk og tag stikket ud af stikkontakten, når produktet ikke er i brug. Hold netstikket tilgængeligt, og brug ikke forlængereledninger.

Strømkilde

- Brug kun AC 100-240V 50/60Hz stikkontakter. Højere spændinger kan forårsage funktionsfejl eller brand.
- AC-strømadapteren skal tages ud af stikkontakten, hvis den ikke bruges i en længere periode.
- Brug kun den medfølgende strømforsyning. Dette kan medføre en sikkerhedsrisiko og/eller skade produktet.

Strømkilde

- Brug kun AC 100-240V 50/60Hz stikkontakter. Højere spændinger kan forårsage funktionsfejl eller brand.

Beskyttelse af netledningen

- Beskyt netledningen for at undgå skader; overbelast, stræk eller bøj ikke. Hvis beskadiget, kan det resultere i brand eller elektrisk stød. Beskadigede ledninger skal udskiftes af producenten eller en kvalificeret tekniker.

Fused moulded power plug (non-rewireable) - kun for UK, Malta, Cypren og Irland.

- Strømkablet indeholder en 3A Amp sikring. Udskift kun med en BS1362 godkendt sikring af samme type.

Sikkerhed for børn

- Brug grundlæggende sikkerhedsforanstaltninger omkring børn for at forhindre misbrug af produktet.

Lokalitet

- Placer på en flad, stabil overflade uden overhæng. Hvis der kan monteres på væggen, henvises til monteringsvejledningen i brugermanualen.

Ventilation

- Må ikke blokere, dække eller indsætte genstande i ventilationsåbningerne. Må ikke indsætte genstande i produktets åbninger. Dette kan medføre en sikkerhedsrisiko og/eller skade produktet. Sørg for en minimumsafstand på 5 cm rundt om produktet for tilstrækkelig ventilation og for at undgå overophedning.

Varme og driftstemperatur

- Placer ikke produktet i nærheden af varmekilder eller direkte sollys i længere perioder.

Åben lid

- Hold åbne flammer væk fra produktet for at forhindre brand.

Vand-, fugt- og væskeindtrængen

- Udsæt ikke produktet for væsker; hold det væk fra regn, vand og objekter fyldt med væsker for at forhindre brand eller elektrisk stød.

Uvejr og lyn

- Afbryd alle kabler under storme eller lynnedslag for at forhindre skader.

Renngøring & vedligeholdelse

- Afbryd strømkabler fra produktet før rengøring og brug blød, tør klud uden kemikalier eller rengøringsmidler. Hvis du bruger en støvsuger, skal du bruge det bløde børsteudstyr.

Batteripakke

Konstruktion

- Brug kun specificerede batterier; bland ikke typer eller nye med gamle. Brug korrekt polaritet ved indsætning af batterier.

Brug og vedligeholdelse

- Hold batterier væk fra varme, såsom i nærheden af ild eller i direkte sollys. Fjern batterierne, hvis de ikke er i brug i over en måned for at forhindre lækage. Udskift lækende batterier i batterirummet.

Sikkerhed for børn

- Sørg for, at batterirummet er sikkert. Hold batterier væk fra børns rækkevidde. Søg omgående lægehjælp, hvis de sluges.

Miljømæssige forhold

- Hold batterier væk fra lavt tryk eller høj varme for at undgå eksplosion eller lækage.

Bortskaffelse

- Ønskes nøjagtige bortskaffelsesoplysninger, se manualen ("Bortskaffelse: udstyr og batterier"). Smid ikke ind i ild, adskil eller oplad ikke ikke-genopladelige batterier, da de kan lække eller eksplodere.

Bortskaffelse: Udstyr og batterier

Oplysninger til brugere om indsamling og bortskaffelse af gammelt udstyr.



Symbolen angiver, at produktet indeholder batterier i henhold til EU-direktiv 2023/1542/EU; kan ikke bortskaffes sammen med husholdningsaffald. Cd, Hg eller Pb indikerer, at batteriet indeholder cadmium, kviksølv eller bly.



Dette symbol betyder, at produktet er designet og fremstillet, så det kan genbruges og genanvendes.

Disse symboler på produkterne, emballagen og/eller ledsagedokumenterne betyder, at brugte elektriske og elektroniske produkter ikke må blandes med almindeligt husholdningsaffald. Husstandens brugere skal kontakte forhandleren, hvor de købte produktet eller det lokale offentlige kontor, for oplysninger om hvor og hvordan man miljømæssigt sikkert kan genbruge disse varer.

CE- og UKCA-erklæring:





- Sharp Consumer Electronics Poland sp. z o.o. erklærer herved, at dette lydapparat er i overensstemmelse med de væsentlige krav og andre relevante bestemmelser i RED-direktiv 2014/53/EU og UK Radio Equipment Regulations 2017.
- Den fulde CE-tekst og UKCA-overensstemmelseserklæringen findes på sharpconsumer.com. Indtast downloadsektionen på din model, og vælg "Overensstemmelseserklæring".

Hvad er der i pakken:

- Soundbar
- Trådløs subwoofer
- Fjernbetjening (inkl. batterier)
- Stromadapter
- Adapter til 2-benet stik (type C)
- Adapter til 3-benet stik (type G) (kun HT-SBW121K)
- EU AC stromkabel
- UK AC stromkabel kun (HT-SBW121K)
- Vagmonteringsstat
- Brugerdokumentation

Betjeningsknapper

(Se  1 på side 2)











1.  - Skift apparatet mellem TÆNDT og STANDBY.
2.  - Vælg lydtilslutningen (TV (HDMI), Bluetooth, Optisk, AUX ind eller USB).
3.  - Lydstyrke ned.
4.  - Lydstyrke op.

Subwoofer

(Se  2 på side 2).

1. vekselstrømsindgang.
2. **PAIR** knap - Se venligst afsnittet "Subwoofer parring".
3. PAIR indikator.

(Se  3 på side 2).

1.  - Skift apparatet mellem TÆNDT og STANDBY-tilstand.
2.  - Vælg Bluetooth-tilstand.
Tryk på og hold den nede for at aktivere parningsfunktionen i Bluetooth-tilstand og frakobl det eksisterende, parrede Bluetooth-udstyr.
3.  - Tryk for at vælge lydtilslutningen (HDMI ARC, OPTICAL, BLUETOOTH, AUX IN og USB).
4.  - Ændre/formindske lydstyrkeniveauet.
5.  - Spring til forrige/næste spor i Bluetooth eller USB mode.
6.  - Afspil/pause/genoptag afspilning i Bluetooth eller USB mode.
7.  - Sluk eller tænd igen for lyden.
8. **BASS**  /  - Juster basniveau. Dette ændrer kun brugerdefinerede EQ-indstillinger.
9. **TRE**  /  - Juster diskantniveau. Dette ændrer kun brugerdefinerede EQ-indstillinger.
10. **EQ** - Tryk gentagne gange for at skifte mellem EQ fra, stemme, film, sport, spil, nat, musik og brugerdefinerede equalizer tilstande.

Ind-/udgange

(Se  4 på side 2).

1. **HDMI (ARC)**
Tilslut til et TV via HDMI-kabel (HDMI version 1.4 eller højere).

2. **USB**
Indsæt USB-flashdrev for at afspille musik.
3. **OPTISK**
Optisk indgangsstik.
4. **AUX in**
Tilslutning til eksternt lydudstyr.
5. **DC-ind**
Tilslut strøm kabel.

Første opsætning

Betjening af fjernbetjeningen

Den medfølgende fjernbetjening gør det muligt, at apparatet kan betjenes på afstand.

- Selv om fjernbetjeningen bruges inden for den effektive rækkevidde på 6 m, kan betjening måske være umulig, hvis der er forhindringer mellem enheden og fjernbetjeningen.
- Hvis fjernbetjeningen betjenes i nærheden af andre produkter, der genererer infrarøde stråler, eller hvis andre fjernbetjeningsenheder, der bruger infrarøde stråler, anvendes i nærheden af enheden, kan det fungere forkert. Omvendt kan de andre produkter fungere forkert.

Indsættelse af batterier

1. For at åbne batterirummet skal du trykke dit tommelfinger ned på batterirumsdækslet og glide det ned.
2. Placer to **AAA** batterier og observer polaritet +/- som vist. Når du udsifter batterierne, skal du kun bruge samme type batteri, som er leveret.
3. Sæt batteridækslet på plads igen.

Førstegangsinstallation

Placering og montering

(Se henvisning til  5 på side 3).

- A:** Normal placering
B: Vægmontering

Vægmontering

BEMÆRKNINGER:

- Installationen skal kun udføres af kvalificeret personale. Forkert montering kan resultere i alvorlig personskade og tingsskade (hvis du har tænkt dig at installere dette produkt selv, skal du kontrollere installationer som elektriske ledninger og vandrør, der kan være skjult i væggen). Det er installatørens ansvar at verificere, at væggen kan understøtte den samlede vægt af lydbylken og vægbeslagene.
- Yderligere værktøj (ikke inkluderet) er nødvendig for installationen.
- Overspænd ikke skrueene.
- Opbevar denne brugervejledning til senere brug.
- Brug en elektronisk stolpefinder til undersøgelse af vægtypen, før du borer og monterer.

(Se henvisning til  7 på side 3).

1. Bore 2 parallelle huller ind i væggen (Ø 5.5-6 mm hver ifølge vægtypen). Afstanden mellem hullerne skal være 440 mm.
2. Fastgør 1 plug fast i hver væg. Skru den medfølgende skrue ind i pluggen og sørg for at lade 5 mm mellemrum mellem skruehovedet og væggen.

3. Justér monteringsbeslagets huller over skruehovederne, så skub derefter enheden ned for at sikre det på plads.

Placering - Subwoofer

(Se henvisning til  6 på side 3).

1. Placer subwooferen oprejst på gulvet nær dit TV (Se  6 på side 3). Subwooferen bør placeres i samme rum som lydbylken og inden for 6 meter rækkevidde af lydbylken. Dette er for at sikre en god trådløs forbindelse til enhver tid.

Ideelle placeringer for subwooferen inkluderer:

Rumhjørner: Placering af subwooferen i et hjørne forstærker bassen, men kan føre til bumlende eller mudret lyd.

Fronten af rummet: Placering af subwooferen tæt på fronten sammen med lydbaren giver klarere og mere afbalanceret bas.

Langt væk fra vægge: Efterlad et par centimeter mellem subwooferen og væggen for at mindske vibrationer og forvrængninger.

Undgå lukkede rum: Undgå at placere subwooferen i skabe eller lukkede rum for at bevare lyd kvaliteten.

HDMI ARC

(Se henvisning til  8 på side 3).

ARC (Audio Return Channel) funktionen tillader dig at sende lyd fra din ARC-kompatibel TV til din enhed via en enkelt HDMI tilslutning. For at nyde ARC-funktionen, skal dit TV være både HDMI-CEC og ARC-kompatibelt og indstillet korrekt. Når det er korrekt opsat, kan du bruge din TV-fjernbetjening til at justere lyd niveauet (+/- og ) på lydbylken.

- Forbind HDMI kablet (ikke inkluderet) fra enhedens HDMI (ARC) stik til HDMI (ARC) stikket på din ARC-kompatibel TV.

TIPS:

- Dit TV skal understøtte HDMI-CEC og ARC-funktionen, og det skal være indstillet til "ON" eller "ACTIVE" i TV-indstillingsmenuen.
- Indstillingsmetoden for HDMI-CEC og ARC kan variere afhængigt af TV'et. For detaljer om ARC-funktion, se din TV-manual.
- Kun HDMI-1.4 kabler eller nyere understøtte ARC funktionen.

Optical

(Se henvisning til  9 på side 3).

- Tilslut et OPTICAL kabel (ikke inkluderet) til TV'ets OPTICAL OUT sokkel og OPTICAL soklen på enheden.

AUX in

(Se henvisning til  10 på side 3).

A:

Brug et RCA til 3.5mm lyd kabel (ikke inkluderet) til at forbinde TV'ets eller den eksterne lydudgangsudgang til AUDIO IN stikket på enheden.

B: Brug et 3.5mm til 3.5mm lyd kabel (ikke inkluderet) til at forbinde TV'ets eller den eksterne lydenheds hovedtelefonstik til AUDIO IN stikket på enheden.

TIP:

- Når du anvender hovedtelefonudgangen på TV'et vil du kunne justere lydstyrken direkte vha. TV'ets fjernbetjening.

Tilslut strømforstyrning

(Se henvisning til  11 på side 3).

- Sørg for at have udført alle andre tilslutninger, inden du tilslutter strømkablet.

Risiko for at beskadige produktet!

- Kontroller, at forsyningsspændingen svarer til den spænding, der står trykt på bagsiden af enheden.
- Sørg for at have udført alle andre tilslutninger, inden du tilslutter DC adapteren.

Højttaler

- Forbind adapteren til DC stikket på lydbaren og derefter i en stikkontakt.

Subwoofer

- Forbind netledningen til AC IN-stikket på subwooferen og derefter til en stikkontakt.

Subwoofer parring

Automatisk parring

Subwooferen og lydbylkelken vil parres automatisk, når begge er tilsluttet strømmettet. Forbindelsen er trådløs, så der er ikke brug for nogen kabler for at forbinde de to enheder.

- Når subwooferen forbinder med lydbylkelken, vil PAIR indikatoren være blå og blinke hurtigt.
- Når subwooferen er forbundet med lydbylkelken, vil PAIR indikatoren være rød og stabil.

BEMÆRKNINGER:

- Tryk kun på [PAIR IKON] knappen på bagenden af subwooferen, hvis du parrer manuelt.
- Hvis den automatiske parring mislykkes, par subwooferen med lydbylkelken manuelt.

Manuel parring

1. Sørg for, at alle kabler er korrekt tilkoblet, og lydbylkelken er i STANDBY.
2. Tryk og hold PAIR knappen på subwooferens bagside i 3 sekunder. Subwooferen vil gå i parringstilstand, og PAIR indikatoren vil være blå og blinke hurtigt.
3. Tryk på [] knappen på lydbylkelken eller på fjernbetjeningen for at tænde systemet.
4. Når subwooferen er parret med lydbylkelken, vil PAIR indikatoren være blå og stabil.
5. Hvis PAIR indikatoren fortsætter med at være blå og blinke hurtigt, er den trådløse forbindelse mislykkedes.
Tag stikket ud af subwooferen, og tilslut derefter strømkablet igen efter 4 minutter. Gentag trin 1 ~ 3.

FORSIGTIG: Risiko for eksplosion eller beskadigelse af udstyr, hvis der anvendes batterier af forkert type.

- Hvis den trådløse forbindelse mislykkes igen, kan du kontrollere, om der er konflikt eller kraftig interferens (fx interferens fra en elektronisk enhed) i nærheden af dig. Fjern disse konflikter eller stærke interferenser, og gentag proceduren ovenfor.

Grundlæggende betjening

Standby/ON (tændt)

- Når du første gang tilslutter enheden til stikkontakten, vil enheden være i STANDBY-tilstand.
- Tryk [] på fjernbetjeningen eller enheden for at skifte enheden TÆNDT eller SLUKKET.
- Fjern stikket fra stikkontakten, hvis du ønsker helt at slukke for enheden.

Skift kilde

- Tryk kort på [] for at skifte mellem HDMI ARC, OPTICAL, BLUETOOTH, AUX IN og USB. Enhedens LED lyser som vist nedenfor for at signalere hvilken kilde der er valgt.

SOURCE	LED FARVE
HDMI (ARC)	Cyan
OPTISK	Gul
BLUETOOTH	Blå
AUX in	Grøn
USB	Lilla

Lydstyrkeregulering

- Tryk på + / – knapperne på enheden eller på fjernbetjeningen for at justere lydstyrken.
- Hvis du ønsker at slukke for lyden, tryk på [] på fjernbetjeningen. Tryk [] igen eller tryk på + / – på enheden eller på fjernbetjeningen for at genoptage normal lytte.
- Når lydstyrken justeres, blinker LED hurtigt. Når maksimum eller minimum lydstyrkeniveauer er nået, vil blinkning stoppe.
- Med HDMI CEC-kontrol kan du bruge din TV-fjernbetjening til at øge/ formindske lydstyrken.

Equaliser

Under afspilning skal du trykke på EQ-knappen på fjernbetjeningen for at cykle gennem forudindstillede equalizer tilstande. Hver gang du trykker på knappen, vil enhedens LED blinke en bestemt farve for at indikere den valgte tilstand, som vist nedenfor:

EQUALIZER	LED FARVE
EQ FRA	Fra
STEMME	Cyan
FILM	Lilla
SPORT	Blå
SPIIL	Gul
NAT	Rødt
MUSIK	Grøn
TILPASSET	Hvid

Juster Bas og diskant

Tryk BASS + / – eller DISKANT + / – på fjernbetjeningen for at gå ind i brugerdefineret EQ-tilstand.

- Den hvide LED blinker to gange for at indikere, at brugerdefineret EQ-tilstand er aktiv.
- LED vil derefter vise den aktuelle værdi af Bas eller Diskant:

Tilpasset EQ-niveau	LED FARVE
+3	Rød – hurtig blink
+2	Rød – medium blink
+1	Rød – langsom blink
0	Hvid - konstant
-1	Grøn – langsom blink
-2	Grøn – medium blink
-3	Grøn – hurtig blink

Mens LED'et viser den aktuelle værdi (inden for 3 sekunder), tryk på den samme knap igen for at justere indstillingen.

Hvis der ikke trykkes på nogen knap inden for 3 sekunder, gemmes den aktuelle værdi.

- Den hvide LED vil blinke to gange (1,5 sekunder totalt) for at bekræfte, at den nye værdi er gemt.
- enheden vender tilbage til normal drift.

Auto standby

Som standard går enheden i standby, hvis der ikke detekteres signal i 15 minutter på optiske, Bluetooth og Audio In kilder.



For at tænde eller slukke for auto-standby, hold  nede i 5 sekunder, når enheden er tændt.

AUTO-STANDBY	LED FARVE
SLUKKET	Rød – blinker 3 gange
TÆNDT	Grøn – blinker 3 gange



LED dæmper

Efter at have udført en handling på lydbaren, dæmpes LED'en. Du kan skifte LED'ens adfærd til OFF eller DIMMED. Standard er DIMMED.

For at få LED'en til at slukke efter en handling:

1. Tryk på  på enheden eller fjernbetjeningen for at vælge HDMI (ARC) kilden.
2. Tryk hurtigt på  knappen på fjernbetjeningen. LED'en vil blinke rødt to gange. Vent ti sekunder, sørg for ikke at trykke på andre knapper på enheden eller fjernbetjeningen.
3. Enhedens LED vil nu slukke efter at have udført en handling.

For at få LED'en til at være DIMMED efter en handling:

1. Tryk på  på enheden eller fjernbetjeningen for at vælge HDMI (ARC) kilden.
2. Tryk hurtigt på  knappen på fjernbetjeningen. LED'en vil blinke grønt to gange. Vent ti sekunder, sørg for ikke at trykke på andre knapper på enheden eller fjernbetjeningen.
3. Enhedens LED vil nu være DIMMED efter at have udført en handling.

Roku TV™ Ready operation

Kun for Storbritannien og Tyskland.

Hvis du har en Roku TV™ model, er opsætningen nem. Brug blot et kabel til at forbinde din lydbjælke til HDMI ARC-porten på dit TV og følg skærminstruktionerne.



- ✓ Simple setup
- ✓ One remote
- ✓ Quick settings







Bluetooth anvendelse

Første gang du slutter din Bluetooth enhed til soundbaren, skal du parre din enhed med denne enhed.

FORSIGTIG: Risiko for eksplosion eller beskadigelse af udstyr, hvis der anvendes batterier af forkert type.

- Kompatibilitet med alle Bluetooth-enheder kan ikke garanteres.
- Enhver forhindring mellem enheden og en Bluetooth-enhed kan reducere rækkevidden.







– Hvis signalstyrken er svag, kan din enhed miste forbindelsen, men den går automatisk i parringstilstand igen.

1. Tryk på  knappen for at vælge Bluetooth. LED vil blive blå og begynde at blinke.
2. Aktivér din Bluetooth-enhed og vælg Søgetilstand.
"SHARP HT-SBW120", "SHARP HT-SBW121", "SHARP HT-SBW121K" eller "SHARP HT-SBW123" vises på din Bluetooth-enhedsliste.
3. Vælg "SHARP HT-SBW120", "SHARP HT-SBW121", "SHARP HT-SBW121K" eller "SHARP HT-SBW123" fra listen over enheder. Når forbindelsen er gennemført, lyser LED'en blå.
4. Begynd afspilning af musik fra den tilsluttede Bluetooth-enhed.
 - For at pause eller genoptag afspilning, tryk  knappen på fjernbetjeningen.
 - For at springe til forrige/næste fil, tryk  /  knapperne på fjernbetjeningen.
 - Nogle mobilapplikationer tillader ikke at trykke og holde  /  for at springe dele af et spor over.

FORSIGTIG: Risiko for eksplosion eller beskadigelse af udstyr, hvis der anvendes batterier af forkert type.

– For at opheve paringen af en enhed, hold  knappen nede i 3 sekunder på enheden eller fjernbetjeningen for at starte paringsprocessen.

USB betjening

1. Indsæt USB-enheden i lydbjælkens USB stik.
2. Tryk gentagne gange på  knappen på lydbjælken eller fjernbetjeningen for at vælge USB kilden .
3. Tryk  for at spille det valgte spor.
4. Under afspilning:
 - For at pause eller genoptag afspilning, tryk  knappen på fjernbetjeningen.
 - For at springe til forrige/næste fil, tryk  /  knapperne på fjernbetjeningen. Hold  /  nede for at spole hurtigt tilbage/ frem gennem et spor.

TIPS:

- USB enheder op til 64GB understøttes.
- Kun MP3/WAV filer kan afspilles.

USB-porten er til afspilning eller opgradering af software til soundbaren. Den er ikke til opladning.

Fejlfinding

Udfør en fabriksnulstilling

For at udføre en fabriksnulstilling, tryk og hold nede the  og  på enheden i 5 sekunder. Når det er færdigt, vil enheden gå i standby.





Ingen strøm

Sørg for, at stikket er ordentligt tilsluttet. Sørg for, at der er strøm i stikkontakten.

Tryk på standby-knappen på fjernbetjeningen eller enheden for at tænde enheden.

Ingen lyd

For at HDMI ARC fungerer, skal du sikre, at du bruger et HDMI-kabel version 1.4 eller højere.

Skrue op for lyden. Tryk på  på fjernbetjeningen eller på enheden. Tryk på  på fjernbetjeningen for at sikre, at enheden ikke er slået fra. Tryk på  /  for at vælge den anden indgangskilde. Når den er tilsluttet en digital kilde (HDMI eller optisk), hvis der ikke er lyd:

- Prøv at indstille tv-udgangen til PCM, eller dit tv kan være indstillet til variabel lydudgang. Bekræft, at lydudgangsindstillingen er indstillet til FAST eller STANDARD, ikke VARIABEL. Konsulter din tv-brugervejledning for mere detaljerede oplysninger.

Hvis du bruger Bluetooth eller AUX IN, skal du sørge for, at lydstyrken på kildeenheden er slået til og at enhedens lyd ikke er slået fra.

Fjernbetjeningen virker ikke.

Vælg den korrekte kilde, inden du trykker på afspilningsknappen.

Formindsk afstanden mellem fjernbetjeningen og enheden.

Isæt batteriet med dets poler (+/-) vendende som vist.

Udskift batteriet med et nyt.

Ret fjernbetjeningen lige mod føleren på forsiden af enheden.

Jeg hører summen eller en brummelyd

Kontrollér, at alle kabler og ledninger er korrekt tilsluttet.

Forbind en anden kildeenhed for at se, om brummen fortsætter. Hvis den ikke gør det, kan problemet være med den originale enhed.

Tilslut din enhed til en anden indgang på enheden.

Jeg kan ikke finde navnet på Bluetooth-enheden på Bluetooth-enheden

Kontrollér, at Bluetooth-funktionen er slået til på Bluetooth-enheden.

Genparring af enheden med Bluetooth-enheden.

Denne enhed sætter sig i standby efter 15 minutter uden kildesignal.

Når enhedens eksterne indgangssignalniveau er for lavt, slukkes enheden automatisk efter 15 minutter. Forøg venligst lydstyrkeniveauet på din eksterne enhed. Denne funktion er et krav i ERPII og er designet til at spare energi, når enheden ikke er i brug.

Subwooferen er inaktiv, eller parringens LED er ikke stabil.

Frakobl strømkablet. Efter fire minutter tilslut det igen for at nulstille subwooferen.

DEUTSCH

Wichtige Sicherheitsanweisungen

Bitte befolgen Sie alle Sicherheitsanweisungen und

beachten Sie alle Warnungen. Bewahren Sie dieses

Handbuch als Referenz auf.



Konsultieren Sie das Benutzerhandbuch für Informationen zu Sicherheit, Betrieb und Wartung.



Gerät der Schutzklasse II: Doppelisolierung, keine elektrische Erdung (Erde) erforderlich.



Wechselstrom (AC): Angegebene Spannung ist AC.



Gleichstrom (DC): Angegebene Spannung ist DC.



Nur für Innenräume geeignet.



Energieeffizienzkenzeichnung mit Stufe VI



Polarität des Gleichstromsteckers Stromanschluss

Achtung:

Schäden

Überprüfen Sie das Produkt nach dem Auspacken; wenn es beschädigt ist, nicht verwenden und Ihren Händler konsultieren.



Der Benutzer sollte keinen Versuch zur Reparatur oder Freilegung der internen Teile unternehmen; diese Handlung kann gefährlich sein und Ihre Garantie erlöschen lassen. Wenden Sie sich nur an autorisierte Servicezentren für Reparaturen.

Stromanschluss und Zugänglichkeit

- Fassen Sie das Netzkabel nicht mit nassen Händen an. Drücken Sie den Stecker nicht mit Gewalt in die Steckdose. Stecken Sie das Produkt aus, wenn es nicht verwendet wird. Halten Sie den Netzstecker griffbereit, ohne Verlängerungskabel zu verwenden.

Spannungsversorgung

- Bitte nur an eine Steckdose mit 100-240V 50/60Hz anschließen. Höhere Spannungen können Fehlfunktionen oder Feuer verursachen.
- Der AC-Adapter sollte aus der Steckdose entfernt werden, wenn er längere Zeit nicht in Gebrauch ist.
- Verwenden Sie nur den mitgelieferten Netzadapter. Andernfalls kann es zu einem Sicherheitsrisiko und/oder Schäden am Produkt kommen.

Spannungsversorgung

- Bitte nur an eine Steckdose mit 100-240V 50/60Hz anschließen. Höhere Spannungen können Fehlfunktionen oder Feuer verursachen.

Netzkabelschutz

- Schützen Sie das Netzkabel vor Schäden; überladen, dehnen oder biegen Sie es nicht. Bei Beschädigung besteht das Risiko von Bränden oder elektrischen Schlägen. Beschädigte Kabel müssen vom Hersteller oder einem qualifizierten Techniker ersetzt werden.

Spritzgussstecker (nicht neu verdrahtbar) – nur Großbritannien, Malta, Zypern und Irland.

- Das Netzkabel enthält eine 3A-Sicherung. Nur durch eine BS1362 zugelassene Sicherung mit gleicher Bewertung ersetzen.

Kindersicherheit

- Verwenden Sie grundlegende Sicherheitsvorkehrungen in der Nähe von Kindern, um einen Missbrauch des Produkts zu vermeiden.

Ort

- Stellen Sie es auf eine flache, stabile Fläche ohne Überhang. Falls zur Wandmontage geeignet, beachten Sie bitte die Anweisungen zur Wandmontage in diesem Benutzerhandbuch.

Belüftung

- Die Lüftungsschlitze dürfen nicht blockiert, abgedeckt oder Objekte hineingesteckt werden. Keine Objekte in die Öffnungen des Produkts stecken. Dies könnte ein Sicherheitsrisiko und/oder Schäden am Produkt verursachen. Stellen Sie sicher, dass ein Mindestabstand von 5 cm um das Produkt herum für eine ausreichende Belüftung zur Vermeidung von Überhitzung eingehalten wird.

Wärme und Betriebstemperatur

- Stellen Sie das Produkt nicht in der Nähe von Wärmequellen oder über längere Zeit direktem Sonnenlicht aus.

Offene Flammen

- Halten Sie offene Flammen von dem Produkt fern, um Brandgefahr zu vermeiden.

Eindringen von Wasser, Feuchtigkeit und Flüssigkeiten

- Setzen Sie das Produkt keinen Flüssigkeiten aus; halten Sie es von Regen, Wasser und flüssigkeitsgefüllten Gegenständen fern, um Feuer oder Stromschlag zu vermeiden.

Gewitter und Blitz

- Trennen Sie bei Stürmen oder Blitzschlag alle Kabel, um Schäden zu vermeiden.

Reinigung & Wartung

- Trennen Sie die Netzkabel vor der Reinigung vom Produkt und verwenden Sie ein weiches, trockenes Tuch ohne Chemikalien oder Reinigungsmittel. Bei Verwendung eines Staubsaugers die weiche Bürstenaufsatz verwenden.

Akkusatz

Bauweise

- Verwenden Sie nur die angegebenen Batterien; mischen Sie nicht alte und neue oder unterschiedliche Typen. Achten Sie auf die korrekte Polarität beim Einsetzen der Batterie.

Nutzung und Wartung

- Bewahren Sie Batterien fern von Wärmequellen auf, wie z. B. in der Nähe von Feuer oder im direkten Sonnenlicht. Entfernen Sie die Batterien, wenn sie länger als einen Monat nicht verwendet werden, um Auslaufen zu verhindern. Ersetzen Sie auslaufende Batterien im Batteriefach.

Kindersicherheit

- Vergewissern Sie sich, dass das Batteriefach geschlossen und gesichert ist. Bewahren Sie Batterien außerhalb der Reichweite von Kindern auf. Suchen Sie sofort ärztliche Hilfe, wenn verschluckt.

Umweltbedingungen

- Halten Sie Batterien von niedrigem Druck oder großer Hitze fern, um Explosionen oder Undichtigkeiten zu vermeiden.

Entsorgung

- Entsorgen Sie die Batterie gemäß dem Handbuch (siehe „Entsorgung: Gerät und Batterien“). Nicht in Feuer werfen, zerlegen oder nicht wiederaufladbare Batterien aufladen, da sie auslaufen oder explodieren können.

Entsorgung: Geräte und Batterien

Informationen für Benutzer hinsichtlich der Sammlung und Entsorgung von Altgeräten.



Das Symbol zeigt an, dass das Produkt gemäß der EU-Richtlinie 2023/1542/EU Batterien enthält; nicht mit dem Hausmüll entsorgen. Cd, Hg, oder Pb zeigt an, dass die Batterie Cadmium, Quecksilber oder Blei enthält.



Dieses Symbol bedeutet, dass die Herstellung des Produkts so konzipiert ist, dass es recycelt und wiederverwendet werden kann.

Diese Symbole auf den Produkten, Verpackungen und/oder Begleitdokumenten bedeuten, dass gebrauchte elektrische und elektronische Produkte nicht mit dem allgemeinen Hausmüll vermischt werden dürfen. Haushaltskunden sollten sich bezüglich Informationen, wie sie diese Gegenstände einem umweltverträglichen Recycling zuführen können, entweder an den Händler wenden, bei dem sie dieses Produkt gekauft haben, oder an ein lokales Regierungsamt.

Informationen gültig für Deutschland

- Altgeräte sind getrennt zu sammeln und zu entsorgen. Besitzer von Altgeräten tragen damit zur sicheren Entsorgung bei und helfen, mögliche umwelt- oder gesundheitsschädlichen Folgen zu vermeiden.
- Entnehmbare Altbatterien und Altakkumulatoren, die zerstorungsfrei zu entnehmen sind, sind vor der Entsorgung zu entfernen und getrennt zu behandeln.
- Informationen über geschaffene Sammel- bzw. Rückgabemöglichkeiten sowie die Verpflichtungen des Handels/der Vertreter gegenüber Endnutzern zur kostenfreien Rücknahme von Altgeräten finden Sie auf der lokalen Website des Herstellers des Produktes (www.sharpconsumer.eu), oder wenden Sie sich an den Händler, von dem das Produkt bezogen wurde.
- Achtung: Die Verantwortung für das Löschen von personenbezogenen Daten, die sich auf dem zu entsorgenden Gerät befinden, liegt beim Endnutzer!
- Das Symbol mit der durchgestrichenen Mülletonne weist darauf hin, dass Produkte, deren Batterien/Akkumulatoren und/oder Verpackungen getrennt vom Hausmüll gesammelt und entsorgt werden müssen. Der schwarze Balken zeigt an, dass das Produkt nach dem 13. August 2005 auf den Markt gebracht wurde.

CE- und UKCA-Erklärung:

- Sharp Consumer Electronics Poland Sp. z o.o. erklärt hiermit, dass dieses Audiogerät den wesentlichen Anforderungen und weiteren entsprechenden Vorschriften der RED-Verordnung 2014/53/EU und der britischen Funkgeräteverordnung von 2017 entspricht.
- Der vollständige Text der UKCA-Konformitätserklärung ist unter sharpconsumer.com verfügbar – öffnen Sie den Download-Abschnitt Ihres Modells und wählen „Konformitätserklärung“.

Inhalt der Verpackung

- Soundbar
- Kabelloser Subwoofer
- Fernbedienung (inkl. Batterien)
- Netzadapter
- 2-poliger Steckeradapter (Typ G)
- 3-poliger Steckeradapter (Typ G) (nur HT-SBW121K)
- EU-Wechselstromkabel
- UK-Wechselstromkabel (nur HT-SBW121K)
- Wandmontage-Kit
- Benutzerdokumentation

Steuerelemente

(Beziehen Sie sich auf 1 auf Seite 2)

- Zwischen ON (EIN) und STANDBY-Modus umschalten.
- Die Audioquelle auswählen (TV (HDMI), Bluetooth, Optical, Aux in oder USB).
- Volume reduzieren.
- Volume erhöhen.

Subwoofer

(Siehe 2 auf Seite 2).

- AC IN Leistungseingang.
- PAIR** Taste – Siehe Abschnitt „Subwoofer-Paarung“.
- PAIR-Anzeige.

(Siehe 3 auf Seite 2).

- Zwischen ON (EIN) und STAND-BY-Modus umschalten.
- Wählen Sie den Bluetooth-Modus. Drücken und gedrückt halten, um die Kopplungsfunktion im Bluetooth-Modus zu aktivieren und um das bestehende Bluetooth-Gerät zu trennen.
- Drücken, um die Audioquelle auszuwählen (HDMI ARC, OPTICAL, BLUETOOTH, AUX IN und USB).
- Volume erhöhen/verringern.
- Zum vorherigen/nächsten Track im Bluetooth- oder USB-Modus springen.
- Wiedergabe/Anhalten/Fortsetzen der Wiedergabe im Bluetooth- oder USB-Modus.
- Stummschalten oder Ton erneut aktivieren.
- BASS** + / – – Tieftonpegel einstellen. Dies ändert nur individuelle EQ-Einstellungen.
- TRE** + / – – Hochttonpegel einstellen. Dies ändert nur individuelle EQ-Einstellungen.
- Mehrfaches Drücken, um zwischen EQ aus, Stimme, Film, Sport, Spiel, Nacht, Musik und individuelle Moduswahl zu wechseln.

Eingänge/Ausgänge

(Siehe 4 auf Seite 2).

- HDMI (ARC)**

Schließen Sie ein HDMI-Kabel (HDMI-Version 1.4 oder höher) an, um eine Verbindung zu einem TV herzustellen.

2. USB

USB-Flashlaufwerk einstecken, um Musik zu spielen.

3. OPTISCH

Optischer Eingang

4. Aux in

Mit einem externen Audiogerät verbinden.

5. DC IN

Anschluss eines Netzkabels.

(Siehe  7 auf Seite 3).

- Bohren Sie 2 parallele Löcher in die Wand (Ø 5,5-6 mm je nach Wandtyp). Der Abstand zwischen den Löchern sollte 440 mm betragen.
- Befestigen Sie fest in jedem Loch in der Wand einen Dübel. Schrauben Sie die mitgelieferte Schraube in den Dübel, wobei Sie einen Abstand von 5 mm zwischen Schraubenkopf und Wand lassen.
- Richten Sie die Löcher der Halterung über den Schraubenköpfen aus, dann schieben Sie die Einheit nach unten, um sie zu sichern.

Platzierung - Subwoofer

(Siehe  6 auf Seite 3).

- Stellen Sie den Subwoofer aufrecht auf den Boden nahe Ihrem Fernseher (Siehe  6 auf Seite 3).

Der Subwoofer sollte im selben Raum wie die Soundbar und innerhalb eines 6-Meter-Radius zur Soundbar platziert werden. Dies dient der Gewährleistung einer guten Drahtlos-Verbindung zu jeder Zeit.

Ideale Standorte für den Subwoofer sind:

Zimmerecken: Platzieren Sie den Subwoofer in einer Ecke für verstärkten Bass, kann jedoch zu dröhnendem oder matschigem Klang führen.

Vorderseite des Raums: Positionierung des Subwoofers in der Nähe der Vorderseite mit der Soundbar bietet klarere und ausgeglichene Bässe.

Weg von Wänden: Lassen Sie ein paar Zentimeter zwischen dem Subwoofer und der Wand, um Vibrationen und Verzerrungen zu reduzieren.

Vermeiden Sie geschlossene Räume: Platzieren Sie den Subwoofer nicht in Schränken oder geschlossenen Räumen, um die Klangqualität zu erhalten.

HDMI ARC

(Siehe  8 auf Seite 3).

Die ARC-Funktion (Audio Return Channel) ermöglicht es Ihnen, Audio von Ihrem ARC-kompatiblen Fernseher über eine einzelne HDMI-Verbindung an Ihre Einheit zu senden. Um die ARC-Funktion zu genießen, stellen Sie bitte sicher, dass Ihr Fernseher sowohl HDMI-CEC- als auch ARC-kompatibel ist und entsprechend eingerichtet ist. Bei korrekter Einrichtung können Sie mit Ihrer Fernbedienung die Lautstärke der Soundbar (+/- und ) anpassen.

- Schließen Sie das HDMI-Kabel (nicht beigefügt) vom HDMI (ARC)-Steckplatz der Einheit an den HDMI (ARC)-Steckplatz Ihres ARC-kompatiblen Fernsehers an.

TIPPS:

- Ihr Fernseher muss die HDMI-CEC und ARC-Funktion unterstützen und diese müssen im Einstellungsmenü des Fernsehers auf „EIN“ oder „AKTIV“ gestellt sein.
- Die Einstellungsmethode von HDMI-CEC und ARC kann je nach Fernseher unterschiedlich sein. Für Einzelheiten zur ARC-Funktion siehe bitte Ihre TV-Anleitung.
- Nur HDMI-Kabel der Version 1.4 oder höher unterstützen die ARC-Funktion.

Optical

(Siehe  9 auf Seite 3).

- Schließen Sie ein OPTICAL-Kabel (nicht im Lieferumfang enthalten) an den OPTICAL OUT-Anschluss des Fernsehers und den OPTICAL-Anschluss an der Einheit an.

Aux in

(Siehe  10 auf Seite 3).

A:

Verwenden Sie ein RCA-zu-3,5-mm-Audiokabel (nicht im Lieferumfang

Ersteinrichtung

Fernsteuerungsbetrieb

Dank der mitgelieferten Fernbedienung kann das Gerät aus der Ferne bedient werden.

- Selbst wenn die Fernbedienung innerhalb des effektiven Bereichs von 6 m bedient wird, kann ihr Betrieb unmöglich sein, wenn sich zwischen der Einheit und der Fernbedienung Hindernisse befinden.
- Wenn die Fernbedienung in der Nähe von anderen Produkten, die Infrarotstrahlen generieren, betrieben wird, oder wenn andere Fernsteuerungsgeräte, die Infrarotstrahlen verwenden, in der Nähe der Einheit verwendet werden, arbeitet diese womöglich nicht ordnungsgemäß. Umgekehrt arbeiten auch die anderen Geräte möglicherweise fehlerhaft.

Einsetzen der Batterien

- Um das Batteriefach zu öffnen, drücken Sie mit dem Daumen auf den Deckel des Batteriefachs und schieben Sie ihn nach unten.
- Setzen Sie zwei AAA-Batterien ein und beachten Sie die Polarität +/- wie angegeben. Beim Ersetzen der Batterien nur denselben Batterietyp verwenden, der mitgeliefert wurde.
- Setzen Sie die Batterieabdeckung wieder ein und lassen Sie sie einrasten.

Erstmalige Installation

Platzierung und Befestigung

(Siehe  5 auf Seite 3).

A: Normale Platzierung

B: Wandmontage

Wandmontierung

HINWEISE:

- Die Installation darf nur von qualifiziertem Fachpersonal durchgeführt werden. Eine unsachgemäße Montage kann zu schweren Verletzungen oder Sachschäden führen (wenn Sie dieses Produkt selbst installieren möchten, müssen Sie die Wand auf eventuell eingemauerte Installationen wie elektrische Leitungen und Rohrleitungen überprüfen). Es liegt in der Verantwortung des Installateurs, zu überprüfen, ob die Wand die Gesamtlast der Soundbar und Wandhalterungen sicher tragen kann.
- Für die Installation werden zusätzliche Werkzeuge (nicht beigefügt) benötigt.
- Ziehen Sie die Schrauben nicht zu fest.
- Bewahren Sie die Betriebsanleitung zum Nachschlagen zu einem späteren Zeitpunkt auf.
- Nutzen Sie einen elektronischen Balkensucher, um vor dem Bohren und Montieren den Wandtyp zu prüfen.

enthalten), um die Audioausgänge des Fernsehers oder eines externen Audiogeräts mit dem AUDIO IN-Anschluss der Einheit zu verbinden.

B: Verwenden Sie ein 3,5-mm-zu-3,5-mm-Audiokabel (nicht im Lieferumfang enthalten), um den Kopfhörerausgang des Fernsehers oder eines externen Audiogeräts mit dem AUDIO IN-Anschluss der Einheit zu verbinden.

TIP:

- Wenn Sie den Kopfhörerausgang am Fernseher verwenden, können Sie die Lautstärke auch direkt über die Fernbedienung des Fernsehers anpassen.

An eine Stromquelle anschließen

(Siehe  11 auf Seite 3).

- Bevor Sie das Stromkabel anschließen, müssen Sie sicherstellen, dass Sie alle anderen Anschlüsse vorgenommen haben.

Risiko von Geräteschäden!

- Stellen Sie sicher, dass die Netzspannung der auf der Rückseite der Einheit angegebenen Spannung entspricht.
- Bevor Sie den DC-Adapter anschließen, vergewissern Sie sich, dass Sie alle anderen Anschlüsse hergestellt haben.

Lautsprecher

- Schließen Sie den Adapter an den DC-Anschluss der Soundbar und anschließend an eine Steckdose an.

Subwoofer

- Schließen Sie das Netzkabel an die AC IN-Buchse des Subwoofers und anschließend an eine Netzsteckdose an.

Subwoofer-Paarung

Automatische Verbindung

Der Subwoofer und die Soundbar werden automatisch gekoppelt, wenn beide an das Stromnetz angeschlossen sind. Die Verbindung erfolgt drahtlos, sodass keine Kabel notwendig sind, um die beiden Einheiten zu verbinden.

- Wenn der Subwoofer eine Verbindung mit der Soundbar herstellt, wird die PAIR-Anzeige blau und blinkt schnell.
- Wenn der Subwoofer mit der Soundbar verbunden ist, wird die PAIR-Anzeige rot und bleibt stabil.

HINWEISE:

- Drücken Sie nur die [PAIR ICON] Taste auf der Rückseite des Subwoofers, wenn Sie manuell koppeln.
- Wenn die automatische Paarung fehlschlägt, koppeln Sie den Subwoofer manuell mit der Soundbar.

Manuelle Verbindung

1. Stellen Sie sicher, dass alle Kabel sicher angeschlossen sind und die Soundbar im Standby-Modus ist.
2. Drücken und halten Sie die **PAIR**-Taste auf der Rückseite des Subwoofers für 3 Sekunden. Der Subwoofer wechselt in den Kopplungsmodus und die PAIR-Anzeige wird blau und blinkt schnell.
3. Drücken Sie die -Taste an der Soundbar oder auf der Fernbedienung, um das System einzuschalten.
4. Wenn der Subwoofer mit der Soundbar gekoppelt ist, wird die PAIR-Anzeige blau und bleibt stabil.
5. Wenn die PAIR-Anzeige weiterhin blau ist und schnell blinkt, ist die Drahtlos-Verbindung fehlgeschlagen.
Ziehen Sie das Netzkabel vom Subwoofer ab und schließen Sie es nach 4 Minuten wieder an. Wiederholen Sie die Schritte 1 ~ 3.

WARNUNG:

- Wenn die Drahtlos-Verbindung erneut fehlschlägt, prüfen Sie, ob es an Ihrem Standort zu Konflikten oder starken Interferenzen (z. B. durch ein elektronisches Gerät) kommt. Beseitigen Sie diese Konflikte oder starken Interferenzen und wiederholen Sie die oben genannten Verfahren.

Allgemeiner Betrieb

STANDBY/ON



- Wenn Sie die Einheit das erste Mal an eine Steckdose anschließen, befindet sie sich im STANDBY-Modus.
- Drücken Sie  auf der Fernbedienung oder der Einheit, um die Einheit einzuschalten oder auszuschalten.
- Ziehen Sie den Stecker aus der Wandsteckdose, wenn Sie die Einheit vollständig ausschalten möchten.

Quelle ändern

- Drücken Sie kurz , um zwischen **HDMI ARC, OPTICAL, BLUETOOTH, AUX IN und USB** zu wechseln. Die LED der Einheit leuchtet wie unten gezeigt auf, um anzuzeigen, welche Quelle ausgewählt ist.

SOURCE	LED FARBE
HDMI (ARC)	Cyan
OPTISCH	Gelb
BLUETOOTH	Blau
Aux in	Grün
USB	Lila

Lautstärkeregelung

- Drücken Sie die **+** / **-** Tasten an der Einheit oder auf der Fernbedienung, um die Lautstärke anzupassen.
- Wenn Sie den Ton ausschalten möchten, drücken Sie  auf der Fernbedienung. Drücken Sie erneut  oder drücken Sie die **+** / **-** an der Einheit oder auf der Fernbedienung, um normales Hören fortzusetzen.
- Während der Lautstärkeeinstellung blinkt die LED schnell. Wenn die maximalen oder minimalen Lautstärkepegel erreicht sind, hört das Blinken auf.
- Mit HDMI-CEC-Steuerung können Sie mit Ihrer TV-Fernbedienung die Lautstärke erhöhen/verringern.

Equalizer

Während der Wiedergabe drücken Sie die EQ-Taste auf der Fernbedienung, um durch die voreingestellten Equalizer-Modi zu wechseln. Jedes Mal, wenn Sie die Taste drücken, blinkt die LED der Einheit in einer bestimmten Farbe, um den ausgewählten Modus anzuzeigen, wie unten angezeigt:

EQUALIZER	LED FARBE
EQ AUS	Aus
STIMME	Cyan
FILM	Lila
SPORT	Blau
SPIEL	Gelb
NACHT	Rot
MUSIK	Grün
BENUTZERDEFINIERT	Weiß

Bass und Höhen einstellen

- Drücken Sie **BASS +** / **-** oder **HÖHEN +** / **-** auf der Fernbedienung, um den benutzerdefinierten EQ-Modus zu aktivieren.
- Die weiße LED blinkt zweimal, um anzuzeigen, dass der benutzerdefinierte EQ-Modus aktiv ist.
- Die LED zeigt dann den aktuellen Wert von Bass oder Höhen an:

Benutzerdefinierte EQ-Ebene	LED FARBE
+3	Rot – schnelles Blinken
+2	Rot – mittleres Blinken
+1	Rot – langsames Blinken
0	Weiß - Stetig
-1	Grün – langsames Blinken
-2	Grün – mittleres Blinken
-3	Grün – schnelles Blinken

Während die LED den aktuellen Wert anzeigt (innerhalb von 3 Sekunden), drücken Sie die gleiche Taste erneut, um die Einstellung anzupassen.

Wenn innerhalb von 3 Sekunden keine Taste gedrückt wird, wird der aktuelle Wert gespeichert.

- Die weiße LED blinkt zweimal (insgesamt 1,5 Sekunden), um zu bestätigen, dass der neue Wert gespeichert wurde.
- Die Einheit kehrt zum normalen Betrieb zurück.

Automatischer Standby

Standardmäßig wechselt die Einheit in den Standby-Modus, wenn innerhalb von 15 Minuten auf den Eingangsquellen Optical, Bluetooth und Audio In kein Signal erkannt wird.



Um den automatischen Standby-Modus ein- oder auszuschalten, drücken Sie die Taste  für 5 Sekunden, wenn die Einheit eingeschaltet ist.

AUTO-STANDBY	LED FARBE
OFF (Aus)	Rot – 3 Mal blinken
ON (Ein)	Grün – 3 Mal blinken



LED-Dimmer

Nach einer Bedienung der Soundbar wird die LED gedimmt. Sie können das Verhalten der LED auf AUS oder GEDIMMT umschalten. Der Standard ist GEDIMMT.

Um die LED nach einer Bedienung auszuschalten:

1. Drücken Sie  an der Einheit oder der Fernbedienung, um die HDMI (ARC)-Quelle auszuwählen.
2. Drücken Sie schnell die Taste  auf der Fernbedienung. Die LED blinkt zweimal rot. Warten Sie zehn Sekunden, und drücken Sie dabei keine anderen Tasten an der Einheit oder der Fernbedienung.
3. Die LED der Einheit schaltet sich nun nach einer Bedienung aus.

Um die LED nach einer Bedienung zu dimmen:

1. Drücken Sie  an der Einheit oder der Fernbedienung, um die HDMI (ARC)-Quelle auszuwählen.
2. Drücken Sie schnell die Taste  auf der Fernbedienung. Die LED blinkt zweimal grün. Warten Sie zehn Sekunden, und drücken Sie dabei keine anderen Tasten an der Einheit oder der Fernbedienung.
3. Die LED der Einheit wird nun nach einer Bedienung gedimmt.

Roku TV™ Ready-Betrieb

Nur für das Vereinigte Königreich und Deutschland.

Wenn Sie ein Roku TV™ Modell haben, ist die Einrichtung einfach. Schließen Sie einfach Ihre Soundbar mit einem Kabel an den HDMI ARC-Anschluss Ihres Fernsehers an und folgen Sie den Anweisungen auf dem Bildschirm.







- ✓ Simple setup
- ✓ One remote
- ✓ Quick settings

Bluetooth-Betrieb

Wenn Sie Ihr Bluetooth-Gerät das erste Mal mit dieser Soundbar verbinden, müssen Sie Ihr Gerät an diese Einheit koppeln.

WARNUNG:

- Eine Kompatibilität mit allen Bluetooth-Geräten kann nicht garantiert werden.
- Jedes Hindernis zwischen diesen Lautsprechern und einem Bluetooth-Gerät kann den Betriebsbereich reduzieren.
- Wenn die Signalstärke schwach ist, könnte Ihre Einheit möglicherweise die Verbindung verlieren, aber sie wechselt automatisch in den Kopplungsmodus.







1. Drücken Sie die -Taste, um Bluetooth auszuwählen. Die LED leuchtet blau und beginnt zu blinken.
2. Aktivieren Sie Ihr Bluetooth-Gerät und wählen Sie den Suchmodus. "SHARP HT-SBW120", "SHARP HT-SBW121", "SHARP HT-SBW121K" oder "SHARP HT-SBW123" erscheint in Ihrer Bluetooth-Geräteleiste.
3. Wählen Sie "SHARP HT-SBW120", "SHARP HT-SBW121", "SHARP HT-SBW121K" oder "SHARP HT-SBW123" aus der Geräteleiste aus. Sobald die Verbindung hergestellt ist, leuchtet die LED durchgehend blau.
4. Beginnen Sie mit dem Abspielen von Musik vom verbundenen Bluetooth-Gerät.
 - Zum Pausieren oder Fortsetzen der Wiedergabe drücken Sie die -Taste auf der Fernbedienung.
 - Um zu vorherigen/nächsten Datei zu springen, drücken Sie die -Tasten auf der Fernbedienung.
 - Einige mobile Geräteanwendungen erlauben nicht das Drücken und Halten von  zum Überspringen von Teilen eines Tracks.

WARNUNG:

- Um ein Gerät zu entkoppeln, halten Sie die -Taste an der Einheit oder auf der Fernbedienung 3 Sekunden lang gedrückt, um den Kopplungsvorgang zu starten.

USB-Betrieb

1. Stecken Sie das USB-Gerät in die **USB**-Buchse der Soundbar.
2. Drücken Sie wiederholt die -Taste auf der Soundleiste oder der Fernbedienung, um die **USB** sourc auszuwählen.

3. Drücken Sie , um den ausgewählten Titel abzuspielen.
4. Während der Wiedergabe:
 - Zum Pausieren oder Fortsetzen der Wiedergabe drücken Sie die  -Taste auf der Fernbedienung.
 - Um zur vorherigen/nächsten Datei zu springen, drücken Sie die  /  -Tasten auf der Fernbedienung. Drücken und halten Sie  / , um schnell vor- oder zurückzuspulen.

TIPPS:

- USB-Geräte bis zu 64GB werden unterstützt.
 - Nur MP3/WAV-Dateien können wiedergegeben werden.
- Der USB-Anschluss ist für die Wiedergabe oder zum Aktualisieren der Software der Soundbar. Er ist nicht für Ladezwecke gedacht.

Dieses Gerät wird auf Standby geschaltet nach 15 Minuten ohne Eingangssignal.



Wenn das externe Eingangssignal der Einheit zu schwach ist, wird die Einheit automatisch nach 15 Minuten ausgeschaltet. Bitte erhöhen Sie die Lautstärke Ihres externen Geräts. Diese Funktion ist eine Anforderung der ERPLI und dient der Energieeinsparung, wenn das Gerät nicht verwendet wird.

Der Subwoofer ist inaktiv oder die Kopplungs-LED leuchtet nicht stabil.

Bitte ziehen Sie das Netzkabel ab. Stecken Sie es nach vier Minuten erneut ein, um den Subwoofer zurückzusetzen subwoofer zurücksetzen.

Problembehandlung

Führen Sie ein Zurücksetzen auf die Werkseinstellungen durch

Um ein Zurücksetzen auf die Werkseinstellungen durchzuführen, halten Sie die Tasten  und  auf dem Gerät 5 Sekunden lang gedrückt. Nach Abschluss geht das Gerät in den Standby-Modus.

Kein Strom

Stellen Sie sicher, dass der Stecker ordnungsgemäß angeschlossen ist. Stellen Sie sicher, dass die Steckdose ordnungsgemäß funktioniert. Drücken Sie die Standby-Taste auf der Fernbedienung oder auf dem Gerät, um die Einheit einzuschalten.

Kein Ton

Damit HDMI ARC funktioniert, stellen Sie sicher, dass Sie ein HDMI-Kabel Version 1.4 oder höher verwenden.

Erhöhen Sie die Lautstärke. Drücken Sie  auf der Fernbedienung oder auf der Einheit.

Drücken Sie  auf der Fernbedienung, um sicherzustellen, dass die Einheit nicht stummgeschaltet ist.

Drücken Sie  / , um eine andere Eingangsquelle auszuwählen.

Bei Anschluss an eine digitale Quelle (HDMI oder Optisch), wenn kein Ton zu hören ist:

- Versuchen Sie, den TV-Ausgang auf PCM einzustellen oder Ihr TV könnte auf variable Audioausgabe eingestellt sein. Stellen Sie sicher, dass die Audioausgabe auf FIXED oder STANDARD eingestellt ist, nicht auf VARIABLE. Konsultieren Sie das Benutzerhandbuch Ihres Fernsehers für detailliertere Informationen.

Stellen Sie bei der Verwendung von Bluetooth oder AUX IN sicher, dass die Lautstärke Ihres Quellengeräts aufgedreht und Ihr Gerät nicht stummgeschaltet ist.

Die Fernbedienung funktioniert nicht.

Bevor Sie eine Wiedergabetaste drücken, müssen Sie zuerst die richtige Quelle auswählen.

Reduzieren Sie den Abstand zwischen der Fernbedienung und der Einheit.

Setzen Sie die Batterie entsprechend der angezeigten Polarität (+/-) ein. Ersetzen Sie die Batterie durch eine neue.

Zielen Sie mit der Fernbedienung direkt auf den Sensor vorne an der Einheit.

Ich höre ein Summen oder Brummen

Stellen Sie sicher, dass alle Kabel und Drähte fest angeschlossen sind. Schließen Sie ein anderes Quellgerät an, um zu sehen, ob das Summen anhält. Wenn nicht, könnte das Problem beim ursprünglichen Gerät liegen.

Schließen Sie Ihr Gerät an einen anderen Eingang der Einheit an.

Ich kann den Bluetooth-Namen dieses Geräts nicht auf meinem Bluetooth-Gerät finden

- Vergewissern Sie sich, dass die Bluetooth-Funktion auf Ihrem Bluetooth-Gerät aktiviert ist.
- Koppeln Sie das Gerät wieder mit Ihrem Bluetooth-Gerät.

ΕΛΛΗΝΙΚΑ

Σημαντικές οδηγίες ασφάλειας

Ακολουθήστε όλες τις οδηγίες ασφάλειας και δώστε προσοχή σε όλες τις προειδοποιήσεις. Φυλάξτε αυτό το εγχειρίδιο για μελλοντική αναφορά.



Συμβουλευτείτε το εγχειρίδιο χρήσης για πληροφορίες σχετικά με την ασφάλεια, τη λειτουργία και τη συντήρηση.



Εξοπλισμός κατηγορίας II: Διπλή μόνωση, δεν απαιτείται σύνδεση με γείωση (γεία).



Εναλλασσόμενο ρεύμα (AC): Η τάση που επισημαίνεται είναι AC.



Συνεχές ρεύμα (DC): Η τάση που επισημαίνεται είναι DC.



Μόνο για εσωτερική χρήση.



Σήμανση ενεργειακής απόδοσης επιπέδου VI



Πολικότητα του d.c. συνδέσμου ρεύματος

Σημείωση

Ζημία

Επιθεωρήστε το προϊόν μετά το άνοιγμα της συσκευασίας. Εάν είναι κατεστραμμένο, μην το χρησιμοποιήσετε και συμβουλευτείτε τον προμηθευτή σας.



Ο χρήστης δεν πρέπει να επιχειρήσει επισκευή ούτε να εκθέσει τα εσωτερικά μέρη. Αυτή η ενέργεια μπορεί να είναι επικίνδυνη και θα ακυρώσει την εγγύησή σας. Επικοινωνήστε μόνο με εξουσιοδοτημένα κέντρα εξυπηρέτησης για επισκευές.

Κατανάλωση ισχύος και προσβασιμότητα

- Μην χειρίζεστε το καλώδιο ρεύματος με υγρά χέρια. Μην πιέσετε το βύσμα στην πρίζα. Αποσυνδέστε το προϊόν όταν δεν το χρησιμοποιείτε. Κρατήστε το φικς του ρεύματος προσβάσιμο, χωρίς να χρησιμοποιείτε επεκτάσεις καλωδίων.

Πηγή ρεύματος

- Χρησιμοποιείτε μόνο πρίζες AC 100-240V 50/60Hz. Οι αυξημένες τάσεις μπορεί να προκαλέσουν κακή λειτουργία ή πυρκαγιά.
- Ο AC μετασχηματιστής ρεύματος πρέπει να αφαιρεθεί από την πρίζα αν δεν χρησιμοποιηθεί για μεγάλο χρονικό διάστημα.
- Χρησιμοποιήστε μόνο τον παρεχόμενο AC αντάπτορα της Sharp. Η ενέργεια αυτή μπορεί να αποτελέσει κίνδυνο για την ασφάλεια και/ή ζημιές στο προϊόν.

Πηγή ρεύματος

- Χρησιμοποιείτε μόνο πρίζες AC 100-240V 50/60Hz. Οι αυξημένες τάσεις μπορεί να προκαλέσουν κακή λειτουργία ή πυρκαγιά.

Προστασία καλωδίου ρεύματος

- Προστατέψτε το καλώδιο ρεύματος από ζημιές. Μην το υπερφορτώνετε, τεντώνετε ή λυγίζετε. Αν υπάρχει ζημιά μπορεί να προκληθούν πυρκαγιά ή ηλεκτροπληξία. Τα κατεστραμμένα καλώδια πρέπει να αντικαθίστανται από τον κατασκευαστή ή από πιστοποιημένο τεχνικό.

Χυτός ρευματολήπτης με ασφάλεια (μη επισκευάσιμο) - Μόνο για Η.Β., Μάλτα, Κύπρο και Ιρλανδία.

- Ο ακροδέκτης ρεύματος περιλαμβάνει ασφάλεια 3A Amp. Αντικατάσταση μόνο με εγκεκριμένη ασφάλεια BS1362 ίδιου τύπου.

Ασφάλεια παιδιών

- Χρησιμοποιήστε βασικές προφυλάξεις ασφαλείας γύρω από παιδιά για να αποφύγετε την κακή χρήση του προϊόντος.

Τοποθεσία

- Τοποθετήστε σε επίπεδη, σταθερή επιφάνεια χωρίς εξέχοντα μέρη. Αν είναι τοποθέτησιμος σε τοίχο, ανατρέξτε στις οδηγίες τοποθέτησης στον τοίχο αυτού του εγχειρίδιου χρήστη.

Αερισμός

- Μην αποκλείετε, καλύπτετε ή εισάγετε αντικείμενα στις όπες εξαερισμού. Μην τοποθετείτε αντικείμενα στις όπες του προϊόντος. Η ενέργεια αυτή μπορεί να αποτελέσει κίνδυνο για την ασφάλεια και/ή ζημιές στο προϊόν. Διασφαλίστε ελάχιστη απόσταση 5 cm γύρω από το προϊόν για επαρκή εναλλαγή αέρα ώστε να αποφύγετε την υπερθέρμανση.

Θερμότητα και θερμοκρασία λειτουργίας

- Μην τοποθετείτε το προϊόν κοντά σε πηγές θερμότητας ή απευθείας στο ηλιακό φως για μεγάλες χρονικές περιόδους.

Γυμνές φλόγες

- Κρατήστε τις ανοιχτές φλόγες μακριά από το προϊόν για να αποφύγετε την πυρκαγιά.

Διείσδυση νερού, υγρασίας και υγρών

- Μην εκθέτετε το προϊόν σε υγρά. Κρατήστε το μακριά από βροχή, νερό και αντικείμενα γεμάτα υγρά για να αποφύγετε την πυρκαγιά ή τον ηλεκτροπληξία.

Καταγίδες και κεραυνοί

- Αποσυνδέστε όλα τα καλώδια κατά τη διάρκεια καταγίδων ή αστραπών για να αποφύγετε ζημιές.

Καθαρισμός & συντήρηση

- Αποσυνδέστε τα καλώδια ρεύματος από το προϊόν πριν από τον καθαρισμό και χρησιμοποιήστε ένα απαλό, στεγνό πανί χωρίς χημικά ή απορρυπαντικά. Αν χρησιμοποιείτε ηλεκτρική σκούπα, χρησιμοποιήστε το εξάρτημα μαλακού βουρτσίσματος.

Συστοιχία μπαταριών

Κατασκευή

- Χρησιμοποιείτε μόνο τις καθορισμένες μπαταρίες. Μην αναμειγνύετε τύπους ή νέες με παλιές. Χρησιμοποιείτε τη σωστή πολικότητα κατά την εισαγωγή των μπαταριών.

Χρήση και συντήρηση

- Μακριά από υψηλές θερμοκρασίες, π.χ. κοντά σε φωτιά ή σε άμεσο ηλιακό φως. Αφαιρέστε τις μπαταρίες αν δεν χρησιμοποιούνται για πάνω από έναν μήνα για να αποφύγετε τη διαρροή. Αντικαταστήστε τις μπαταρίες που διαρρέουν μέσα στο διαμέρισμα.

Ασφάλεια παιδιών

- Βεβαιωθείτε ότι το διαμέρισμα των μπαταριών είναι ασφαλισμένο. Κρατήστε τις μπαταρίες μακριά από τα παιδιά. Ζητήστε αμέσως ιατρική βοήθεια αν καταποθούν.

Περιβαλλοντικές συνθήκες

- Διασφαλίστε ότι αποθηκεύονται οι μπαταρίες στις χαμηλές πιέσεις ή τις υψηλές θερμοκρασίες για να αποφύγετε τις εκρήξεις ή τις διαρροές.

Απόρριψη

- Απορρίψτε την μπαταρία σύμφωνα με το εγχειρίδιο (δείτε «Απόρριψη: συσκευές και μπαταρίες»). Μην τις πετάξετε στη φωτιά, μην τις

αποσυρμολογείτε και μην επαναφορτίζετε μη επαναφορτιζόμενες μπαταρίες, καθώς μπορεί να διαρρεύσουν ή να εκραγούν.

Απόρριψη: Εξοπλισμός και μπαταρίες

Πληροφορίες για χρήστες σχετικά με τη συλλογή και απόρριψη παλαιού εξοπλισμού.



Το σύμβολο υποδεικνύει ότι το προϊόν περιέχει μπαταρίες σύμφωνα με την Οδηγία ΕΕ 2023/1542/ΕΕ και δεν μπορεί να απορριφθεί με οικιακά απορρίμματα. Τα Cd, Hg, ή Pb σημαίνουν ότι η μπαταρία περιέχει κάδμιο, υδράργυρο ή μόλυβδο.



Αυτό το σύμβολο σημαίνει πως το προϊόν έχει σχεδιαστεί και κατασκευαστεί έτσι ώστε να είναι δυνατή η ανακύκλωση και επανάχρησή του.

Αυτά τα σύμβολα στα προϊόντα, τη συσκευασία, ή/και στα συνοδευτικά έγγραφα σημαίνουν πως τα χρησιμοποιημένα προϊόντα ηλεκτρικού και ηλεκτρονικού εξοπλισμού δεν θα πρέπει να αναμινύονται με γενικά οικιακά απορρίμματα. Οι οικιακοί χρήστες θα πρέπει να επικοινωνούν είτε με τον εμπορικό αντιπρόσωπο από τον οποίο αγόρασαν το προϊόν, ή με την αρμόδια κρατική υπηρεσία για λεπτομέρειες σχετικά με τον τρόπο και τον τύπο ανακύκλωσης αυτών των αντικειμένων με περιβαλλοντική ασφάλεια.

Δήλωση CE και UKCA:





- Με το παρόν, η Sharp Consumer Electronics Poland sp. z o.o. δηλώνει πως αυτή η συσκευή ήχου συμμορφώνεται με τις ουσιαστικές απαιτήσεις και άλλες σχετικές διατάξεις της Οδηγίας Ραδιοεξοπλισμού 2014/53/ΕΕ και τους Κανονισμούς Ραδιοεξοπλισμού ΗΒ 2017.
- Το πλήρες κείμενο της δήλωσης CE και UKCA είναι διαθέσιμο στον ιστότοπο www.sharpconsumer.com, αφού μεταβείτε στην ενότητα λήψων του μοντέλου σας και επιλέξετε "Δήλωση συμμόρφωσης".

Περιεχόμενα συσκευασίας:

- Ηχομπάρα
- Ασύρματο υπογούφερ
- Τηλεχειριστήριο (συμπ. μπαταρίες)
- Τροφοδοτικό
- Αντάπτορας πρίζας 2 ακίδων (τύπου C)
- Αντάπτορας πρίζας 3 ακίδων (τύπου G) (μόνο HT-SBW121K)
- Καλώδιο ρεύματος AC EE
- Καλώδιο ρεύματος AC ΗΒ (μόνο HT-SBW121K)
- Κιτ επιτοίχιας τοποθέτησης
- Τεκμηρίωση χρήστη

Χειρισμός

(Ανατρέξτε στην ενότητα  1 στη σελίδα 2)

-  – Εναλλαγή της κατάστασης της μονάδας μεταξύ ΕΝΕΡΓΟΠΟΙΗΣΗΣ και ΑΝΑΜΟΝΗΣ.
-  – Επιλογή πηγής ήχου (TV (HDMI), Bluetooth, Οπτική, Aux in ή USB).
-  – Μείωση έντασης ήχου.
-  – Αύξηση έντασης ήχου.

Subwoofer

(Ανατρέξτε στο  2 στη σελίδα 2).

- Είσοδος ισχύος AC IN.
- PAIR** Κουμπί – Παρακαλώ ανατρέξτε στην ενότητα "Ζεύξη Subwoofer".
- Ένδειξη PAIR.

(Ανατρέξτε στο  3 στη σελίδα 2).

-  – Εναλλαγή της κατάστασης της μονάδας μεταξύ ΕΝΕΡΓΟΠΟΙΗΣΗΣ και Αναμονής.
-  – Επιλέξτε λειτουργία Bluetooth. Πατήστε και κρατήστε το πατημένο για να ενεργοποιηθεί η λειτουργία ζεύξης Bluetooth και για απосуένδεση της υφιστάμενης συσκευής Bluetooth που βρίσκεται σε ζεύξη.
-  – Πατήστε για να επιλέξετε την πηγή ήχου (HDMI ARC, ΟΠΤΙΚΟ, BLUETOOTH, AUX IN και USB).
-  – Αύξηση/μείωση του επιπέδου έντασης ήχου.
-  – Παράλειψη προηγούμενου/επόμενου κομματιού στη λειτουργία Bluetooth ή USB.
-  – Αναπαραγωγή/παύση/συνέχιση αναπαραγωγής σε λειτουργία Bluetooth ή USB.
-  – Σίγαση ή επαναφορά του ήχου.
- BASS**  – Ρυθμίστε το επίπεδο μπάσων. Αυτό αλλάζει μόνο τις προεπιλεγμένες ρυθμίσεις του ισοσταθμιστή.
- TRE**  – Ρυθμίστε το επίπεδο των ψηλών. Αυτό αλλάζει μόνο τις προεπιλεγμένες ρυθμίσεις του ισοσταθμιστή.
- EQ**  – Πατήστε επανειλημμένα για να εναλλάξετε μεταξύ EQ απενεργοποιημένο, φωνή, ταινία, σπορ, παιχνίδι, νύχτα, μουσική και προσαρμοσμένες λειτουργίες ισοσταθμιστή.

Είσοδοι/Έξοδοι

(Ανατρέξτε στο  4 στη σελίδα 2).

1. HDMI (ARC)

Συνδέστε στην τηλεόραση μέσω καλωδίου HDMI (έκδοση HDMI 1.4 ή νεότερη).

2. USB

Εισάγετε το USB για αναπαραγωγή μουσικής.

3. ΟΠΤΙΚΟ

Είσοδος οπτικού βύσματος.

4. Είσοδος Aux

Σύνδεση με εξωτερική συσκευή ήχου.

5. DC IN

Συνδέστε το καλώδιο ρεύματος.

- Φυλάξτε αυτό το εγχειρίδιο οδηγιών για μελλοντική αναφορά.
- Χρησιμοποιήστε έναν ηλεκτρονικό ανιχνευτή ορθοστατών για να ελέγξετε τον τύπο του τοίχου πριν από τη διάνοιξη οπών και τη στερέωση.

(Ανατρέξτε στο  7 στη σελίδα 3).

1. Τρυπήστε 2 παράλληλες οπές στον τοίχο (Ø 5.5-6 mm, ανάλογα με τον τύπο τοίχου). Η απόσταση ανάμεσα στις οπές πρέπει να είναι 440 mm.

2. Στερεώστε καλά 1 πείρο σε κάθε οπή στον τοίχο. Βιδώστε την προμήθεια ασφαλείας στον πείρο αφήνοντας ένα κενό 5 mm ανάμεσα στο κεφάλι του κοχλία και τον τοίχο.

3. Ευθυγραμμίστε τις οπές των τοιχοστηριγμάτων με τα κεφάλια των βιδών, στη συνέχεια ολισθήστε τη μονάδα προς τα κάτω για να την ασφαλίσετε στη θέση της.

Τοποθέτηση - subwoofer

(Ανατρέξτε στο  6 στη σελίδα 3).

1. Τοποθετήστε το subwoofer όρθιο στο πάτωμα κοντά στην τηλεόρασή σας (Δείτε  6 στη σελίδα 3).

Το subwoofer πρέπει να τοποθετηθεί στο ίδιο δωμάτιο με την ηχομπάρα και εντός 6 μέτρων από την ηχομπάρα. Αυτό εξασφαλίζει μια καλή ασύρματη σύνδεση σε κάθε στιγμή.

Ιδανικές τοποθετήσεις για το subwoofer περιλαμβάνουν:

Γωνίες δωματίου: Η τοποθέτηση του subwoofer σε μια γωνία ενισχύει τα μπάσα αλλά μπορεί να οδηγήσει σε αντηχητικούς ήχους ή ηχητική θολούρα.

Μπροστινός χώρος του δωματίου: Η τοποθέτηση του subwoofer κοντά στους με την ηχομπάρα προσφέρει καθαρότερα και ισορροπημένα μπάσα.

Μακριά από τοίχους: Αφήστε μερικές ίντσες μεταξύ του subwoofer και του τοίχου για να μειώσετε τους κραδασμούς και τις παραμορφώσεις.

Αποφύγετε περιφραγμένους χώρους: Μην τοποθετείτε το subwoofer σε ντουλάπια ή κλειστούς χώρους για να διατηρήσετε την ποιότητα του ήχου.

HDMI ARC

(Ανατρέξτε στο  8 στη σελίδα 3).

Η λειτουργία ARC (Κανάλι επιστροφής ήχου) επιτρέπει την αποστολή ήχου από την συμβατή τηλεόρασή σας με ARC στη μονάδα σας μέσω μιας σύνδεσης HDMI. Για να απολαύσετε τη λειτουργία ARC, βεβαιωθείτε ότι η τηλεόραση σας είναι συμβατή με HDMI-CEC και ARC, και ρυθμίστε αντίστοιχα. Όταν ρυθμίσετε σωστά, μπορείτε να χρησιμοποιήσετε το τηλεχειριστήριο της τηλεόρασής σας για να ρυθμίσετε την ένταση του ήχου (+/- και  της μπάρας ηχείων.

• Συνδέστε το καλώδιο HDMI (δεν περιλαμβάνεται) από την υποδοχή HDMI (ARC) της μονάδας στην υποδοχή HDMI (ARC) της συμβατής τηλεόρασής σας.

ΣΥΜΒΟΥΛΕΣ:

- Η τηλεόραση σας πρέπει να υποστηρίζει τις λειτουργίες HDMI-CEC και ARC και να ρυθμιστεί σε "ON" ή "ACTIVE" στο μενού ρυθμίσεων της τηλεόρασης.
- Η μέθοδος ρύθμισης του HDMI-CEC και ARC μπορεί να διαφέρει ανάλογα με την τηλεόραση. Για λεπτομέρειες σχετικά με τη λειτουργία ARC, ανατρέξτε στο εγχειρίδιο της τηλεόρασής σας.
- Η λειτουργία ARC υποστηρίζει μόνο καλώδια HDMI έκδοσης 1.4 ή μεγαλύτερης.

Οπτική

(Ανατρέξτε στο  9 στη σελίδα 3).

• Συνδέστε καλώδιο OPTICAL (δεν περιλαμβάνεται) στην υποδοχή OPTICAL OUT της τηλεόρασης και στην υποδοχή OPTICAL της μονάδας.

Αρχική ρύθμιση

Λειτουργία τηλεχειριστηρίου

Το παρεχόμενο τηλεχειριστήριο επιτρέπει τη λειτουργία της μονάδας εξ αποστάσεως.

- Ακόμα και αν το τηλεχειριστήριο λειτουργεί εντός της εμβέλειας των 6m, η λειτουργία του μπορεί να είναι αδύνατη αν υπάρχουν εμποδία μεταξύ της μονάδας και του τηλεχειριστηρίου.
- Αν το τηλεχειριστήριο λειτουργεί κοντά σε άλλα προϊόντα που δημιουργούν υπέρυθρες ακτίνες, ή αν χρησιμοποιούνται άλλα τηλεχειριστήρια κοντά στη μονάδα, μπορεί να μη λειτουργήσει σωστά. Αντίστροφα, τα άλλα προϊόντα μπορεί να λειτουργήσουν λανθασμένα.

Εγκατάσταση μπαταρίας

1. Για να ανοίξετε το διαμέρισμα μπαταρίας, πιέστε τον αντίχειρά σας πάνω του και σύρετε προς τα κάτω.
2. Τοποθετήστε δύο **AAA** μπαταρίες προσέχοντας την πολικότητα +/- όπως φαίνεται. Όταν αντικαθιστάτε τις μπαταρίες, χρησιμοποιείτε μόνο τις ίδιου τύπου που προμηθεύθηκαν.
3. Τοποθετήστε ξανά το καπάκι των μπαταριών στη θέση του ώστε να κωμψώσει.

Εγκατάσταση για πρώτη φορά

Τοποθέτηση και στερέωση

(Ανατρέξτε στο  5 στη σελίδα 3).

A: Κανονική τοποθέτηση

B: Επίτοιχη τοποθέτηση

Επίτοιχη στήριξη

ΣΗΜΕΙΩΣΕΙΣ:

- Η εγκατάσταση πρέπει να πραγματοποιείται μόνο από εξειδικευμένο προσωπικό. Η εσφαλμένη συναρμολόγηση μπορεί να οδηγήσει σε σοβαρούς τραυματισμούς και ζημιές στην περιοχή (αν σκοπεύετε να εγκαταστήσετε το προϊόν μόνοι σας, πρέπει να ελέγξετε για εγκαταστάσεις όπως ηλεκτρολογική καλωδίωση και υδραυλικά που μπορεί να είναι θαμμένα μέσα στον τοίχο). Είναι ευθύνη του εγκαταστάτη να επαληθεύσει ότι ο τοίχος θα υποστηρίξει με ασφάλεια το συνολικό φορτίο της μπάρας ηχείων και των τοιχοστηριγμάτων.
- Απαιτούνται επιπρόσθετα εργαλεία για την εγκατάσταση (δεν περιλαμβάνονται).
- Μην σφίγγετε υπερβολικά τους κοχλίες.

Είσοδος Aux

(Ανατρέξτε στο  10 στη σελίδα 3).

A:

Χρησιμοποιήστε καλώδιο ήχου RCA σε 3,5mm (δεν περιλαμβάνεται) για σύνδεση των υποδοχών εξόδου ήχου της τηλεόρασης ή εξωτερικής συσκευής ήχου στην υποδοχή AUDIO IN της μονάδας.

B: Χρησιμοποιήστε καλώδιο ήχου από 3,5mm σε 3,5mm (δεν περιλαμβάνεται) για σύνδεση της υποδοχής ακουστικών της τηλεόρασης ή της εξωτερικής συσκευής ήχου στην υποδοχή AUDIO IN της μονάδας.

ΣΥΜΒΟΥΛΕΣ:

– Όταν χρησιμοποιείτε την έξοδο ακουστικών στην τηλεόραση, μπορείτε να ρυθμίσετε την ένταση του ήχου απευθείας χρησιμοποιώντας το τηλεχειριστήριο της τηλεόρασης.

Σύνδεση στο ρεύμα

(Ανατρέξτε στο  11 στη σελίδα 3).

- Πριν συνδέσετε τον καλώδιο ρεύματος, βεβαιωθείτε πως έχετε ολοκληρώσει όλες τις άλλες συνδέσεις.

Κίνδυνος ζημιάς στο προϊόν!

- Βεβαιωθείτε ότι η τάση τροφοδοσίας αντιστοιχεί στην τάση που αναγράφεται στο πίσω μέρος της μονάδας.
- Πριν συνδέσετε τον μετασχηματιστή DC, βεβαιωθείτε πως έχει ολοκληρώσει όλες τις άλλες συνδέσεις.

Ηχεία

- Συνδέστε τον μετασχηματιστή στην υποδοχή DC της μονάδας ήχου και στη συνέχεια σε πρίζα ρεύματος.

Subwoofer

- Συνδέστε το καλώδιο ρεύματος στην υποδοχή AC IN του subwoofer και στη συνέχεια σε πρίζα ρεύματος.

Ζεύξη Subwoofer

Αυτόματη ζεύξη

Το subwoofer και η ηχομπάρα ζευγώνται αυτόματα όταν συνδέονται και τα δύο στην τροφοδοσία ρεύματος. Η σύνδεση είναι ασύρματη, οπότε δεν χρειάζονται καλώδια για να συνδέσετε τις δύο μονάδες.

- Όταν το subwoofer συνδέεται με την ηχομπάρα, η ένδειξη ZEYΞH θα είναι μπλε και θα αναβοσβήνει γρήγορα.
- Όταν το subwoofer είναι συνδεδεμένο με την ηχομπάρα, η ένδειξη ZEYΞH θα είναι κόκκινη και σταθερή.

ΣΗΜΕΙΩΣΕΙΣ:

- Πατήστε το κουμπί [EIKONA ZEYΞHΣ] στην πίσω πλευρά του subwoofer μόνο αν κάνετε χειροκίνητη ζεύξη.
- Αν αποτύχει η αυτόματη ζεύξη, πραγματοποιήστε τη ζεύξη μεταξύ του subwoofer και της ηχομπάρας χειροκίνητα.

Χειροκίνητη ζεύξη

1. Βεβαιωθείτε ότι όλα τα καλώδια είναι σωστά συνδεδεμένα και η ηχομπάρα είναι σε STANDBY.
2. Πατήστε και κρατήστε πατημένο το κουμπί **PAIR** στην πίσω πλευρά του subwoofer για 3 δευτερόλεπτα. Το subwoofer θα εισέλθει σε κατάσταση ζεύξης και η ένδειξη ZEYΞH θα είναι μπλε και θα αναβοσβήνει γρήγορα.
3. Πατήστε το κουμπί  στην ηχομπάρα ή στο τηλεχειριστήριο για να ενεργοποιήσετε το σύστημα.
4. Όταν το subwoofer είναι ζευγαρωμένο με την ηχομπάρα, η ένδειξη ZEYΞH θα είναι μπλε και σταθερή.
5. Αν η ένδειξη ZEYΞH συνεχίζει να είναι μπλε και να αναβοσβήνει γρήγορα, η ασύρματη σύνδεση έχει αποτύχει. Αποσυνδέστε το καλώδιο τροφοδοσίας από το subwoofer και επανασυνδέστε το καλώδιο μετά από 4 λεπτά. Επαναλάβετε τα βήματα 1 ~ 3.

ΠΡΟΕΙΔΟΠΟΙΗΣΗ:

- Αν η ασύρματη σύνδεση αποτύχει ξανά, ελέγξτε αν παρουσιάζεται πηγή διένεξης ή ισχυρής παρεμβολής (για παράδειγμα, παρεμβολή από ηλεκτρονική συσκευή) γύρω από τη θέση σας. Εξαλείψτε αυτές τις διενέξεις ή ισχυρές παρεμβολές και επαναλάβετε την παραπάνω διαδικασία.

Βασική λειτουργία

ANAMONH/ENERΓΟΠΟΙΗΣΗ



- Όταν συνδέσετε για πρώτη φορά τη μονάδα στο ρεύμα, η μονάδα θα είναι σε κατάσταση ANAMONHΣ.
- Πατήστε  στο τηλεχειριστήριο ή στη μονάδα για ENERΓΟΠΟΙΗΣΗ ή ΑΠENERΓΟΠΟΙΗΣΗ της μονάδας.
- Αποσυνδέστε το βύσμα από την πρίζα του τούχου αν θέλετε να απενεργοποιήσετε εντελώς τη μονάδα.

Αλλαγή πηγής

- Μικρό πάτημα  για να αλλάξετε μεταξύ **HDMI ARC**, **ΟΠΤΙΚΟ**, **BLUETOOTH**, **AUX IN** και **USB**. Το LED της μονάδας θα φωτίζει όπως φαίνεται παρακάτω, για να σηματοδοτήσει ποια πηγή είναι επιλεγμένη.

ΠΗΓΗ	ΧΡΩΜΑ LED
HDMI (ARC)	Κυανό
ΟΠΤΙΚΟ	Κίτρινο
BLUETOOTH	Μπλε
Είσοδος Aux	• Πράσινο:
USB	Μωβ

Ένταση ήχου

- Πατήστε τα κουμπιά **+** / **–** στη μονάδα ή στο τηλεχειριστήριο για να ρυθμίσετε την ένταση.
- Αν θέλετε να απενεργοποιήσετε τον ήχο, πατήστε  στο τηλεχειριστήριο. Πατήστε το  ξανά ή πατήστε τα κουμπιά **+** / **–** στη μονάδα ή στο τηλεχειριστήριο για να συνεχίσετε την κανονική ακρόαση.
- Κατά την προσαρμογή της έντασης, το LED θα αναβοσβήνει γρήγορα. Όταν επιτευχθούν τα μέγιστα ή ελάχιστα επίπεδα έντασης, το αναβοσβήνημα θα σταματήσει.
- Με τον έλεγχο HDMI CEC, μπορείτε να χρησιμοποιήσετε το τηλεχειριστήριο της τηλεόρασής σας για να αυξήσετε/μειώσετε την ένταση.

Ισοσταθμιστής

Κατά την αναπαραγωγή, πατήστε το κουμπί EQ στο τηλεχειριστήριο για να ακολουθήσετε τις προεπιλεγμένες λειτουργίες ισοσταθμιστή. Κάθε φορά που πατάτε το κουμπί, το LED της μονάδας θα αναβοσβήνει με συγκεκριμένο χρώμα για να δείξει την επιλεγμένη λειτουργία, όπως φαίνεται παρακάτω:

ΙΣΟΡΡΟΠΗΣΗ ΗΧΟΥ	ΧΡΩΜΑ LED
ΕQ ΑΠΕΝΕΡΓΟΠΟΙΗΜΕΝΟ	Απενεργοποιημένο
ΦΩΝΗ	Κυανό
ΤΑΙΝΙΑ	Μωβ
ΑΘΛΗΤΙΚΑ	Μπλε
ΠΑΙΧΝΙΔΙ	Κίτρινο
ΒΡΑΔΙΝΗ	Κόκκινη
ΜΟΥΣΙΚΗ	• Πράσινο:
ΠΡΟΣΑΡΜΟΣΜΕΝΟ	Λευκό

Ρύθμιση μπάσων και ψηλών

Πατήστε **BASS + / -** ή **TREBLE + / -** στο τηλεχειριστήριο για να εισέλθετε στη λειτουργία Custom EQ.

- Το λευκό LED θα αναβοσβήσει δύο φορές για να δείξει ότι η λειτουργία Custom EQ είναι ενεργή.
- Το LED θα δείξει την τρέχουσα τιμή των μπάσων ή των ψηλών:

Επίπεδο Ισορροπίας Ήχου Custom	ΧΡΩΜΑ LED
+3	Κόκκινο – γρήγορο αναβόσβημα
+2	Κόκκινο – μέτριο αναβόσβημα
+1	Κόκκινο – αργό αναβόσβημα
0	Άσπρο - σταθερό
-1	Πράσινο – αργό αναβόσβημα
-2	Πράσινο – μέτριο αναβόσβημα
-3	Πράσινο – γρήγορο αναβόσβημα

Ενώ το LED εμφανίζει την τρέχουσα τιμή (μέσα σε 3 δευτερόλεπτα), πατήστε το ίδιο κουμπί ξανά για να προσαρμόσετε την ρύθμιση. Αν δεν πατηθεί κανένα κουμπί μέσα σε 3 δευτερόλεπτα, η τρέχουσα τιμή αποθηκεύεται.

- Το λευκό LED θα αναβοσβήσει δύο φορές (σύνολο 1.5 δευτερόλεπτα) για να επιβεβαιώσει ότι η νέα τιμή αποθηκεύτηκε.
- Η μονάδα θα επιστρέψει στη φυσιολογική λειτουργία.

Αυτόματη αναμονή



Από προεπιλογή, η μονάδα θα μεταβεί σε κατάσταση αναμονής αν δεν ανιχνευτεί σήμα για 15 λεπτά στις πηγές Optical, Bluetooth και Audio In. Για να ενεργοποιήσετε ή απενεργοποιήσετε την αυτόματη αναμονή, πατήστε μακρόχρονα το  για 5 δευτερόλεπτα όταν η μονάδα είναι ενεργοποιημένη.

Αυτόματη Αναμονή	ΧΡΩΜΑ LED
Απενεργοποιημένο	Κόκκινο – αναβοσβήνει 3 φορές
Ενεργοποίηση	Πράσινο – αναβοσβήνει 3 φορές

Μεταβολές φωτισμού LED

Μετά από μια λειτουργία στη μονάδα ήχου, το LED θα σκοτεινιάσει. Μπορείτε να ρυθμίσετε τη λειτουργία του LED σε OFF ή DIMMED. Η προεπιλογή είναι DIMMED.



Για να απενεργοποιήσετε το LED μετά από μια λειτουργία:

1. Πατήστε  στη μονάδα ή τηλεχειριστήριο για να επιλέξετε πηγή HDMI (ARC).
2. Πιέστε γρήγορα το  κουμπί στο τηλεχειριστήριο. Το LED θα αναβοσβήσει κόκκινο δύο φορές. Περιμένετε δέκα δευτερόλεπτα,

βεβαιωθείτε ότι δεν πατάτε άλλα κουμπιά στη μονάδα ή το τηλεχειριστήριο.

3. Το LED της μονάδας θα απενεργοποιηθεί μετά από μια λειτουργία.

Για να σκοτεινιάσετε το LED μετά από μια λειτουργία:

1. Πατήστε  στη μονάδα ή τηλεχειριστήριο για να επιλέξετε πηγή HDMI (ARC).
2. Πιέστε γρήγορα το  κουμπί στο τηλεχειριστήριο. Το LED θα αναβοσβήσει πράσινο δύο φορές. Περιμένετε δέκα δευτερόλεπτα, βεβαιωθείτε ότι δεν πατάτε άλλα κουμπιά στη μονάδα ή το τηλεχειριστήριο.
3. Το LED της μονάδας θα σκοτεινιάσει μετά από μια λειτουργία.

Λειτουργία Roku TV™ Ready

Μόνο για το Ηνωμένο Βασίλειο και τη Γερμανία.

Αν έχετε ένα μοντέλο τηλεόρασης Roku TV™, η εγκατάσταση είναι εύκολη. Απλά χρησιμοποιήστε ένα καλώδιο για να συνδέσετε τη μπάρα ηχείων στην θύρα HDMI ARC της τηλεόρασής σας και ακολουθήστε τις οδηγίες επί της οθόνης.



- ✓ Simple setup
- ✓ One remote
- ✓ Quick settings



Λειτουργία Bluetooth



Κατά την πρώτη σύνδεση μιας συσκευής Bluetooth με αυτή την μπάρα ήχου, πρέπει να πραγματοποιήσετε ζευγύ μεταξύ της συσκευής σας και της μονάδας.

ΠΡΟΕΙΔΟΠΟΙΗΣΗ:

- Δεν παρέχεται εγγύηση συμβατότητας με κάθε συσκευή Bluetooth.
- Η παρουσία οποιωνδήποτε αντικειμένων μεταξύ αυτής της μονάδας και μιας συσκευής Bluetooth μπορεί να μειώσει τη λειτουργική εμβέλεια.
- Αν το σήμα είναι ασθενές, η μονάδα μπορεί να απουσιάζει, αλλά θα επανεισέλθει αυτόματα σε κατάσταση ζευγύ.

1. Πατήστε το κουμπί  για να επιλέξετε Bluetooth. Το LED θα γίνει μπλε και θα αρχίσει να αναβοσβήνει.
2. Ενεργοποιήστε τη συσκευή Bluetooth και επιλέξτε τη λειτουργία αναζήτησης.
"SHARP HT-SBW120", "SHARP HT-SBW121", "SHARP HT-SBW121K"
ή "SHARP HT-SBW123" θα εμφανιστούν στη λίστα συσκευών Bluetooth σας.
3. Επιλέξτε "SHARP HT-SBW120", "SHARP HT-SBW121", "SHARP HT-SBW121K" ή "SHARP HT-SBW123" από τη λίστα συσκευών. Μόλις συνδεθεί, το LED θα γίνει μπλε σταθερό.







4. Αρχίστε την αναπαραγωγή μουσικής από τη συνδεδεμένη συσκευή Bluetooth.
 - Για να παύσετε ή να συνεχίσετε την αναπαραγωγή, πατήστε το κουμπί  στο τηλεχειριστήριο.
 - Για μεταπήδηση στο προηγούμενο/επόμενο αρχείο, πατήστε τα κουμπιά   στο τηλεχειριστήριο.

- Ορισμένες εφαρμογές κινητών συσκευών δεν επιτρέπουν να πατήσετε και να κρατήσετε το   για να παραλείψετε τμήματα ενός κομματιού.

ΠΡΟΕΙΔΟΠΟΙΗΣΗ:

- Για να αποσυνδέσετε μια συσκευή, πατήστε μακρόχρονα (3 δευτερόλεπτα) το κουμπί  στη μονάδα ή στο τηλεχειριστήριο για να ξεκινήσετε τη διαδικασία ζεύξης.

Λειτουργία USB

1. Εισάγετε τη συσκευή USB στην υποδοχή **USB** της μπάρας ηχείων.
2. Πατήστε το κουμπί  επανειλημμένα στη μπάρα ηχείων ή στο τηλεχειριστήριο για να επιλέξετε την πηγή **USB**.
3. Πατήστε  για να αναπαράγετε το επιλεγμένο κομμάτι.
4. Κατά την αναπαραγωγή:
 - Για να παύσετε ή να συνεχίσετε την αναπαραγωγή, πατήστε το κουμπί  στο τηλεχειριστήριο.
 - Για μεταπήδηση στο προηγούμενο/επόμενο αρχείο, πατήστε τα κουμπιά   στο τηλεχειριστήριο. Πατήστε και κρατήστε τα   για να κάνετε γρήγορη επιστροφή / γρήγορη προώθηση κομματιού.



ΣΥΜΒΟΥΛΕΣ:

- Υποστηρίζονται συσκευές USB έως 64GB.
- Αναπαράγονται μόνο αρχεία MP3/WAV.

Η θύρα USB είναι για αναπαραγωγή ή για αναβάθμιση λογισμικού της μπάρας ηχείων. Δεν είναι για σκοπούς φόρτισης.

Επίλυση προβλημάτων

Εκτέλεση επαναφοράς εργοστασιακών ρυθμίσεων

Για να πραγματοποιήσετε ένα εργοστασιακό επαναφορά, πατήστε και κρατήστε το  και το  στη συσκευή για 5 δευτερόλεπτα. Όταν ολοκληρωθεί, η μονάδα θα μπει σε κατάσταση αναμονής.

Δεν έχει ρεύμα

Βεβαιωθείτε ότι το βύσμα είναι συνδεδεμένο σωστά.

Βεβαιωθείτε πως παρέχεται ρεύμα στην πρίζα.



Πατήστε το κουμπί αναμονής στο τηλεχειριστήριο ή στη μονάδα για να την ενεργοποιήσετε .

Δεν ακούγεται ήχος

Για να λειτουργήσει το HDMI ARC, βεβαιωθείτε ότι χρησιμοποιείτε καλώδιο HDMI έκδοσης 1.4 ή ανώτερο.

Αυξήστε την ένταση. Πατήστε το  στο τηλεχειριστήριο ή στη μονάδα.

Πατήστε το  στο τηλεχειριστήριο για να βεβαιωθείτε ότι η μονάδα δεν είναι σε σίγαση.

Πατήστε το   για να επιλέξετε διαφορετική πηγή εισόδου.

Κατά τη σύνδεση με ψηφιακή πηγή (HDMI ή Οπτική), αν δεν υπάρχει ήχος:

- Προσπαθήστε να ρυθμίσετε την έξοδο της τηλεόρασης σε PCM ή τη τηλεόρασή σας μπορεί να είναι ρυθμισμένη για μεταβλητή ήχο έξοδο. Επιβεβαιώστε ότι η ρύθμιση της εξόδου ήχου είναι ΡΥΘΜΙΣΗ ή STANDARD, όχι ΜΕΤΑΒΛΗΤΗ. Συμβουλευτείτε το εγχειρίδιο χρήσης της τηλεόρασής σας για περισσότερες λεπτομερείς πληροφορίες.

Αν χρησιμοποιείτε Bluetooth ή την είσοδο AUX IN, βεβαιωθείτε πως η ένταση ήχου στη συσκευή πηγής είναι ενεργοποιημένη και όχι σε σίγαση.

Το τηλεχειριστήριο δεν λειτουργεί.

Πριν πατήσετε οποιοδήποτε κουμπί χειρισμού αναπαραγωγής, πρώτα επιλέξετε τη σωστή πηγή.

Μειώστε την απόσταση μεταξύ του τηλεχειριστηρίου και της μονάδας.

Τοποθετήστε την μπαταρία με σωστή πολικότητα (+/-) όπως υποδεικνύεται.

Αντικαταστήστε την μπαταρία με νέα.

Σκοπεύστε το τηλεχειριστήριο απευθείας στον αισθητήρα εμπρός από τη μονάδα.

Ακούγεται βόμβος ή βουητό

Βεβαιωθείτε πως όλα τα καλώδια και τα οι αγωγοί έχουν συνδεθεί καλά.

Συνδέστε διαφορετική συσκευή πηγής για να δείτε αν το βουητό παραμένει. Αν όχι, το πρόβλημα μπορεί να βρίσκεται στη αρχική συσκευή.

Συνδέστε τη συσκευή σας σε άλλη είσοδο της μονάδας.

Δεν μπορώ να βρω το όνομα Bluetooth αυτής της μονάδας στη συσκευή μου Bluetooth

• Βεβαιωθείτε πως η λειτουργία Bluetooth έχει ενεργοποιηθεί στη συσκευή Bluetooth.

• Επαναλάβετε τη ζεύξη της μονάδας με τη συσκευή Bluetooth.

Η συσκευή αυτή τίθεται σε κατάσταση αναμονής μετά από 15 λεπτά χωρίς σήμα πηγής.

Όταν το επίπεδο σήματος εξωτερικής εισόδου της μονάδας είναι πολύ χαμηλό, η μονάδα θα απενεργοποιηθεί αυτόματα σε 15 λεπτά.

Παρακαλείσθε να αυξήσετε την ένταση ήχου της εξωτερικής σας συσκευής. Αυτή η λειτουργία είναι απαίτηση του EPREL και έχει σχεδιαστεί για να εξοικονομεί ενέργεια όταν η μονάδα δεν χρησιμοποιείται.

Το subwoofer είναι σε αναμονή ή το LED ζεύξης δεν είναι σταθερό.

Παρακαλώ αποσυνδέστε το καλώδιο ρεύματος. Μετά από δύοσερα λεπτά, συνδέστε το ξανά για να επαναφέρετε το subwoofer.

Instrucciones de seguridad importantes

Siga todas las instrucciones de seguridad y preste atención a todas las advertencias. Conserve este manual para futuras consultas.



Consulte el manual del usuario para obtener información sobre seguridad, funcionamiento y mantenimiento.



Equipo de Clase II: Doble aislamiento, no necesita conexión a tierra eléctrica (



Corriente alterna (AC): El voltaje indicado es AC.



Corriente continua (DC): El voltaje indicado es DC.



Sólo para uso en interiores.



Etiquetado de eficiencia energética de nivel VI



Polaridad de D.C. conector de corriente

Atención:

Daños

Inspeccione el producto después de desempacarlo; si está dañado, no lo use y consulte a su distribuidor.



El usuario no debe intentar reparar ni exponer las partes internas; esta acción puede ser peligrosa y anulará su garantía. Contacte solo a centros de servicio autorizados para reparaciones.

Conexión eléctrica y accesibilidad

No manipule el cable de alimentación con las manos mojadas. No fuerce el enchufe en la toma de corriente. Desconecte y desenchufe el producto cuando no se use. Mantenga el enchufe accesible, sin usar cables de extensión.

Fuente de alimentación

- Utilice únicamente tomas de corriente de CA 100-240V 50/60Hz. Los voltajes más altos pueden causar mal funcionamiento o incendio.
- El adaptador de corriente AC debe ser desconectado del tomacorriente si no se encuentra en uso por un período prolongado.
- Utilice solo el adaptador de red eléctrica suministrado. Hacerlo puede resultar en un riesgo de seguridad y/o daño al producto.

Fuente de alimentación

- Utilice únicamente tomas de corriente de CA 100-240V 50/60Hz. Los voltajes más altos pueden causar mal funcionamiento o incendio.

Protección del cable de alimentación

- Proteja el cable de alimentación del daño; no lo sobrecargue, estire ni doble. Si está dañado, puede provocar fuego o descargas eléctricas. Los cables dañados deben ser reemplazados por el fabricante o un técnico cualificado.

Enchufe de alimentación moldeado con fusible (no reemplazable) - Solo Reino Unido, Malta, Chipre e Irlanda.

- El cable de alimentación incluye un fusible de 3A Amp. Reemplazar solo con un fusible aprobado BS1362 del mismo valor.

Seguridad infantil

- Use precauciones básicas de seguridad cerca de niños para prevenir el uso indebido del producto.

Ubicación

- Coloque en una superficie plana y estable sin saliente. Si es posible montarlo en la pared, consulte las instrucciones de montaje en pared en este manual del usuario.

Ventilación

- No bloquee, cubra ni inserte objetos en las ranuras de ventilación. No introduzca objetos en las aberturas del producto. Hacerlo puede resultar en un riesgo de seguridad y/o daño al producto. Asegure una distancia mínima de 5 cm alrededor del producto para una ventilación suficiente y evitar el sobrecalentamiento.

Calor y temperatura de funcionamiento

- No coloque el producto cerca de fuentes de calor o luz solar directa por períodos prolongados.

Llamas descubiertas

- Mantenga las llamas abiertas alejadas del producto para evitar incendios.

Entrada de agua, humedad y líquidos

- No exponga el producto a líquidos; manténgalo alejado de la lluvia, agua, y objetos llenos de líquidos para evitar incendios o descargas eléctricas.

Tormentas y rayos

- Desconecte todos los cables durante tormentas o relámpagos para evitar daños.

Limpieza y mantenimiento

- Desconecte los cables de alimentación del producto antes de limpiar y use un paño suave, sin productos químicos ni detergentes. Si usa una aspiradora, use el accesorio de cepillo suave.

Baterías

Ensamblaje

- Use solo las pilas especificadas; no mezcle tipos o nuevas con viejas. Use la polaridad correcta al insertar las pilas.

Uso y mantenimiento

- Mantenga las pilas lejos del calor, como cerca de fuego o bajo luz solar directa. Retire las pilas si no se utilizan durante más de un mes para prevenir fugas. Reemplace las pilas que goteen dentro del compartimento de las pilas.

Seguridad infantil

- Asegúrese de que el compartimento de las pilas está bien cerrado. Mantenga las pilas fuera del alcance de los niños. Busque ayuda médica inmediata si se ingieren.

Condiciones ambientales

- Mantenga las pilas alejadas de baja presión o calor excesivo para evitar explosiones o fugas.

Eliminación

- Elimine el paquete de baterías según el manual (ver "Eliminación: equipamiento y baterías"). No las arroje al fuego, desmonte o recargue pilas no recargables, ya que pueden gotear o explotar.

Eliminación de equipo y baterías

Información dirigida a los usuarios relativa a la recogida y eliminación de equipos antiguos.



El símbolo indica que el producto contiene baterías de acuerdo con la Directiva de la UE 2023/1542/EU; no se puede desechar con residuos domésticos. Cd, Hg, o Pb indica que la batería contiene cadmio, mercurio o plomo.



Este símbolo indica que el producto se ha diseñado y fabricado para poder reciclarse y reutilizarse.

Estos símbolos incluidos en los productos, los embalajes o los documentos acompañantes indican que los productos eléctricos y electrónicos no deben mezclarse con la basura doméstica general. Los usuarios deben ponerse en contacto con el establecimiento comercial en el que compraron el producto o en las oficinas públicas locales para obtener detalles sobre dónde y cómo pueden reciclar estos artículos de forma respetuosa con el medio ambiente.

Declaración de CE y de CA del Reino Unido:





- Por la presente, Sharp Consumer Electronics Poland sp. z o.o. declara que este equipo cumple los requisitos esenciales y otras disposiciones pertinentes de la Directiva RED 2014/53/UE y los reglamentos sobre equipos de radio del Reino Unido de 2017.
- El texto completo de la CE y la declaración de conformidad de la UKCA están disponible en sharpconsumer.com. Una vez en la página, entre en la sección de descarga de su modelo y seleccione "Declaración de conformidad".

Contenido de la caja:

- Barra de sonido
- Subwoofer inalámbrico
- Mando a distancia (incl. pilas)
- Adaptador de corriente
- Adaptador de enchufe de 2 clavijas (tipo C)
- Adaptador de enchufe de 3 clavijas (tipo G) (solo HT-SBW121K)
- Cable de alimentación de CA de la UE
- Cable de alimentación de CA del Reino Unido (solo HT-SBW121K)
- Kit de montaje en pared
- Documentación del usuario

Controles

(Consulte  1 en la página 2)











1.  – Permite alternar la unidad entre el modo de encendido y el modo en espera.
2.  – Permite seleccionar la fuente de audio (TV (HDMI), Bluetooth, Optical, Aux in o USB).
3.  – Reducir el volumen.
4.  – Aumentar el volumen.

Altavoz de graves

(Consulte  2 en la página 2).

1. Entrada de corriente AC.
2. **PAIR** botón – Consulte la sección "Emparejamiento del subwoofer".
3. Indicador de EMPAREJAR.

(Consulte  3 en la página 2).

1.  – Permite alternar la unidad entre el modo de encendido y el modo en espera.
2.  – Permite seleccionar el modo Bluetooth. Mantenga pulsado para activar la función de emparejamiento en modo Bluetooth y desconectar el dispositivo Bluetooth emparejado existente.
3.  – Pulse para seleccionar la fuente de audio (HDMI ARC, ÓPTICO, BLUETOOTH, AUX IN y USB).
4.  – Aumentar/reducir el nivel de sonido.
5.  – Permite saltar a la pista anterior o siguiente en modo Bluetooth o USB.
6.  – Permite reproducir, realizar una pausa o reanudar la reproducción en modo Bluetooth o USB.
7.  – Permite silenciar o reanudar el sonido.
8. **BASS**  /  – Ajustar nivel de bajos. Esto solo cambia configuraciones de ecualización personalizadas.
9. **TRE**  /  – Ajustar nivel de agudos. Esto solo cambia configuraciones de ecualización personalizadas.
10. **EQ** – Pulse repetidamente para alternar entre ecualizador apagado, voz, película, deporte, juego, noche, música y modos de ecualización personalizada.

Entradas/salidas

(Consulte  4 en la página 2).

1. HDMI (ARC)

Conéctelo a un televisor a través de un cable HDMI (versión HDMI 1.4 o superior).

2. USB

Inserte unidad flash USB para reproducir música.

3. ÓPTICO

Entrada óptica.

4. Entrada AUX

Permite conectar un dispositivo de audio externo

5. ENTRADA CC

Conecte el cable de alimentación.

– Utilice un detector electrónico de vigas para comprobar el tipo de pared antes de taladrar o montar.

(Consulte  7 en la página 3).

1. Perfore 2 agujeros paralelos en la pared (Ø 5.5-6 mm cada uno según el tipo de pared). La distancia entre los agujeros debe ser 440 mm.
2. Introduzca un pasador en cada orificio de la pared si fuera necesario. Atornille el tornillo suministrado en el pasador asegurándose de dejar un espacio de 5 mm entre la cabeza del tornillo y la pared.
3. Alinee los agujeros del soporte de montaje sobre las cabezas de los tornillos, luego deslice la unidad hacia abajo para asegurarlo en su lugar.

Colocación - Subwoofer

(Consulte  6 en la página 3).

1. Coloque el subwoofer verticalmente en el suelo cerca de su televisor (Consulte  6 en la página 3).

El subwoofer debe colocarse en la misma habitación que la barra de sonido y dentro de un rango de 6 metros de la barra de sonido. Esto es para asegurar una buena conexión inalámbrica en todo momento. Lugares ideales para el subwoofer incluyen:

Esquinas de la habitación: Colocar el subwoofer en una esquina amplifica los graves pero puede resultar en un sonido retumbante o turbio.

Parte frontal de la habitación: Colocar el subwoofer cerca del frente con la barra de sonido proporciona graves más claros y equilibrados.

Lejos de las paredes: Deje unos centímetros entre el subwoofer y la pared para reducir vibraciones y distorsiones.

Evite espacios cerrados: No coloque el subwoofer en gabinetes o espacios cerrados para mantener la calidad del sonido.

HDMI ARC

(Consulte  8 en la página 3).

La función ARC (Audio Return Channel) le permite enviar audio desde su televisor compatible con ARC a su unidad a través de una única conexión HDMI. Para disfrutar de la función ARC, asegúrese de que su televisor es compatible con HDMI-CEC y ARC y configúrelo adecuadamente. Cuando esté correctamente configurado, puede usar el mando a distancia de su televisor para ajustar el volumen de salida (+/- y ) de la barra de sonido.

- Conecte el cable HDMI (no incluido) desde la toma HDMI (ARC) de la unidad a la toma HDMI (ARC) de su televisor compatible con ARC.

CONSEJOS:

- Su televisor debe admitir las funciones HDMI-CEC y ARC y deben estar activadas en el menú de configuración del televisor.
- El método de configuración de la función ARC, asegúrese de que su televisor. Para más detalles acerca de la función ARC, consulte el manual de su televisor.
- Solo se pueden utilizar cables HDMI de la versión 1.4 para la función ARC.

Óptico

(Consulte  9 en la página 3).

- Conecte un cable ÓPTICO (no incluido) a la salida ÓPTICA del televisor y la toma ÓPTICA de la unidad.

Entrada AUX

(Consulte  10 en la página 3).

A:

Use un cable de audio RCA a 3.5mm (no incluido) para conectar las salidas de audio del televisor o del dispositivo de audio externo a la toma AUDIO IN de la unidad.

B: Use un cable de audio de 3.5mm a 3.5mm (no incluido) para conectar

Configuración inicial

Funcionamiento del mando a distancia

- El mando a distancia suministrado permite utilizar la unidad a distancia. Incluso si se opera el mando a distancia dentro del rango efectivo de 6 m, la operación puede ser imposible si hay obstáculos entre la unidad y el mando.
- Si el mando a distancia se utiliza cerca de otros productos que generan rayos infrarrojos, o si se usan otros dispositivos de control remoto que usan rayos infrarrojos cerca de la unidad, puede funcionar incorrectamente. Por el contrario, los otros productos pueden funcionar incorrectamente.

Instalación de pilas

1. Para abrir el compartimento de las pilas, empuje su pulgar sobre la tapa del compartimento y deslícela hacia abajo.
2. Coloque dos AAA pilas observando la polaridad +/- como se muestra. Al reemplazar las pilas, use solo el mismo tipo de pila suministrada.
3. Vuelva a colocar la tapa de las pilas y ciérrela.

Primera instalación

Colocación y montaje

(Consulte  5 en la página 3).

A: Colocación normal

B: Montaje en pared

Montaje en pared

NOTAS:

- Las instalaciones deben llevarlas a cabo personal cualificado. El montaje incorrecto puede dar lugar a lesiones personales graves o daños en la propiedad (si decide instalar este producto usted mismo, debe comprobar las instalaciones, como los conductos de electricidad o de agua que puedan pasar por detrás de la pared). Es responsabilidad del instalador verificar que la pared puede soportar la carga total de la barra de sonido y los soportes de pared.
- Se necesitan herramientas adicionales (no suministradas) para la instalación.
- No apriete excesivamente los tornillos.
- Conserve el manual de instrucciones para futuras consultas.

la toma de auriculares del televisor o del dispositivo de audio externo a la toma AUDIO IN de la unidad.

CONSEJO:

- Cuando utilice la salida de auriculares del televisor, podrá ajustar el nivel de volumen directamente con el mando a distancia del televisor.

Conexión a la corriente

(Consulte  11 en la página 3).

- Antes de conectar el cable de corriente, asegúrese de completar el resto de conexiones.

¡Riesgo de daños en el producto!

- Asegúrese de que la tensión de alimentación se corresponde con la tensión indicada en la parte posterior de la unidad.
- Antes de conectar el adaptador de CC, asegúrese de completar el resto de conexiones.

Altavoz

- Conecte el adaptador a la toma de CC de la barra de sonido y luego a una toma de corriente.

Altavoz de graves

- Conecte el cable de alimentación a la toma de corriente alterna (AC IN) del subwoofer y luego a una toma de corriente.

Emparejamiento del subwoofer

Emparejamiento automático

El subwoofer y la barra de sonido se emparejarán automáticamente cuando ambos estén conectados a la fuente de alimentación. La conexión es inalámbrica, por lo que no es necesario ningún cable para conectar las dos unidades.

- Cuando el subwoofer se está conectando con la barra de sonido, el indicador de EMPAREJAR será azul y parpadeará rápidamente.
- Cuando el subwoofer está conectado con la barra de sonido, el indicador de EMPAREJAR será rojo y estable.

NOTAS:

- Solo presione el botón [ICONO EMPAREJAR] en la parte trasera del subwoofer si está emparejando manualmente.
- Si el emparejamiento automático falla, empareje el subwoofer con la barra de sonido manualmente.

Emparejamiento manual

1. Asegúrese de que todos los cables estén conectados de manera segura y que la barra de sonido esté en modo de espera.
2. Mantenga presionado el botón **PAIR** en la parte trasera del subwoofer durante 3 segundos. El subwoofer entrará en modo de emparejamiento y el indicador de EMPAREJAR será azul y parpadeará rápidamente.
3. Presione el botón  en la barra de sonido o en el control remoto para encender el sistema.
4. Cuando el subwoofer esté emparejado con la barra de sonido, el indicador de EMPAREJAR será azul y estable.
5. Si el indicador de EMPAREJAR sigue siendo azul y parpadea rápidamente, la conexión inalámbrica ha fallado. Desenchufe el cable de alimentación del subwoofer y luego vuelva a conectarlo después de 4 minutos. Repita los pasos 1 ~ 3.

ADVERTENCIA:

- Si la conexión inalámbrica falla nuevamente, verifique si hay conflicto o interferencia fuerte (por ejemplo, interferencia de un dispositivo electrónico) alrededor de su ubicación. Elimine estos conflictos o interferencias fuertes y repita los procedimientos anteriores.

Funcionamiento básico

Modo en espera/encendido



- La unidad se encenderá en modo de espera cuando se conecta por primera vez a una toma de corriente.
- Pulse  en el mando a distancia o en la unidad para alternar la unidad entre encendido y apagado.
- Desconecte el enchufe de la toma de corriente si desea apagar la unidad completamente.

Cambiar la fuente

- Pulse brevemente  para alternar entre **HDMI ARC, ÓPTICO, BLUETOOTH, AUX IN y USB**. El LED de la unidad se encenderá como se muestra a continuación para indicar qué fuente está seleccionada.

SOURCE	COLOR DEL LED
HDMI (ARC)	Cian
ÓPTICO	Amarillo
BLUETOOTH	Azul
Entrada AUX	Verde
USB	Púrpura

Control de volumen

- Pulse los botones **+** / **-** en la unidad o en el mando a distancia para ajustar el volumen.
- Si desea apagar el sonido, pulse  en el mando a distancia. Pulse  nuevamente o pulse **+** / **-** en la unidad o en el mando a distancia para reanudar la escucha normal.
- Al ajustar el volumen, el LED parpadeará rápidamente. Cuando se alcanzan los niveles de volumen máximo o mínimo, el parpadeo se detendrá.
- Con control HDMI CEC, puede usar el mando a distancia de su televisor para aumentar/reducir el volumen.

Equalizador

Durante la reproducción, pulse el botón EQ en el mando a distancia para cambiar entre los modos predefinidos de equalización. Cada vez que presiona el botón, el LED de la unidad parpadeará de un color específico para indicar el modo seleccionado, como se muestra a continuación:

ECUALIZADOR	COLOR DEL LED
EQ DESACTIVADO	Desactivado
VOZ	Cian
PELICULA	Púrpura
DEPORTE	Azul
JUEGO	Amarillo
NOCHE	Roja
MÚSICA	Verde
PERSONALIZADO	Blanca

Ajustar bajos y agudos

Pulse **BAJOS +** / **-** o **AGUDOS +** / **-** en el mando a distancia para entrar en modo EQ personalizado.

- El LED blanco parpadeará dos veces para indicar que el modo EQ personalizado está activo.
- El LED mostrará el valor actual de Bajos o Agudos:

Nivel EQ Personalizado	COLOR DEL LED
+3	Rojo – parpadeo rápido
+2	Rojo – parpadeo medio
+1	Rojo – parpadeo lento
0	Blanco - Constante
-1	Verde – parpadeo lento
-2	Verde – parpadeo medio
-3	Verde – parpadeo rápido

Mientras el LED muestra el valor actual (dentro de 3 segundos), pulse el mismo botón nuevamente para ajustar la configuración.

Si no se pulsa ningún botón dentro de 3 segundos, el valor actual se guarda.

- El LED blanco parpadeará dos veces (1.5 segundos en total) para confirmar que el nuevo valor ha sido guardado.
- La unidad volverá a operar normalmente.

Modo de espera automático

Por defecto, la unidad pasará al modo de espera si no se detecta señal durante 15 minutos en las fuentes Óptica, Bluetooth y Entrada de Audio. Para activar o desactivar el modo de espera automático, presione prolongadamente el  durante 5 segundos cuando la unidad esté encendida.



AHORRO AUTOMÁTICO	COLOR DEL LED
Desactivar	Rojo – parpadeos 3 veces
Activar	Verde – parpadeos 3 veces

Atenuador LED



Después de realizar una operación en la barra de sonido, el LED se atenuará.

Puede alternar el comportamiento del LED a APAGADO o ATENUADO. El predeterminado es ATENUADO.

Para hacer que el LED se apague después de una operación:

1. Pulse  en la unidad o en el mando a distancia para seleccionar la fuente HDMI (ARC).
2. Presione rápidamente el botón  en el mando a distancia. El LED parpadeará en rojo dos veces. Espere diez segundos, asegurándose de no presionar ningún otro botón en la unidad o en el mando a distancia.
3. El LED de la unidad ahora se apagará después de realizar una operación.

Para hacer que el LED se atenúe después de una operación:

1. Pulse  en la unidad o en el mando a distancia para seleccionar la fuente HDMI (ARC).
2. Presione rápidamente el botón  en el mando a distancia. El LED parpadeará en verde dos veces. Espere diez segundos, asegurándose de no presionar ningún otro botón en la unidad o en el mando a distancia.
3. El LED de la unidad ahora estará ATENUADO después de realizar una operación.

Operación lista para Roku TV™

Solo para el Reino Unido y Alemania.

Si tiene un modelo Roku TV™, la configuración es fácil. Simplemente use un cable para conectar su barra de sonido al puerto HDMI ARC en su televisor y siga las instrucciones en pantalla.









- ✓ Simple setup
- ✓ One remote
- ✓ Quick settings

Funcionamiento Bluetooth

La primera vez que conecte su dispositivo Bluetooth a la barra de sonido, necesitará emparejarlo al reproductor.

ADVERTENCIA:



- No se garantiza la compatibilidad con todos los dispositivos Bluetooth.
- Cualquier obstáculo entre los altavoces y un dispositivo Bluetooth puede reducir el rango operativo.
- Si la señal es débil, la unidad puede desconectarse, pero volverá a entrar en modo de emparejamiento automáticamente.



1. Pulse el botón  para seleccionar Bluetooth. El LED se volverá azul y comenzará a parpadear.
2. Active el dispositivo Bluetooth y seleccione el modo de búsqueda. "SHARP HT-SBW120", "SHARP HT-SBW121", "SHARP HT-SBW121K" o "SHARP HT-SBW123" aparecerán en la lista de dispositivos Bluetooth.
3. Seleccione "SHARP HT-SBW120", "SHARP HT-SBW121", "SHARP HT-SBW121K" o "SHARP HT-SBW123" de la lista de dispositivos. Una vez conectado, el LED se volverá azul sólido.
4. Empiece a reproducir música desde el dispositivo Bluetooth conectado.
 - Para pausar o reanudar la reproducción, presione el botón  en el mando a distancia.
 - Para saltar al archivo anterior/siguiente, pulse los botones  /  en el mando a distancia.
 - Algunas aplicaciones de dispositivos móviles no permitirán mantener presionado  /  para saltar partes de una pista.

ADVERTENCIA:

- Para desvincular un dispositivo, mantenga presionado (3 segundos) el botón  en la unidad o en el control remoto para iniciar el proceso de emparejamiento.

Operación de USB

1. Inserte el dispositivo USB en la toma **USB** de la barra de sonido.
2. Presione repetidamente el botón  en la barra de sonido o el control remoto para seleccionar la fuente **USB**.
3. Pulse  para reproducir la pista seleccionada.
4. Durante la reproducción:

- Para pausar o reanudar la reproducción, presione el botón  en el mando a distancia.
- Para saltar al archivo anterior/siguiente, pulse los botones  en el mando a distancia. Pulse y mantenga presionado  para rebobinar / avanzar rápidamente una pista.

CONSEJOS:



- Se admiten dispositivos USB de hasta 64 GB.
- Solo se pueden reproducir archivos MP3/WAV.

El puerto USB es para reproducción o actualización del software de la barra de sonido. No es para fines de carga.

El subwoofer está inactivo o el LED de emparejamiento no está fijo.
Por favor, desconecte el cable de alimentación. Después de cuatro minutos, vuelva a conectarlo para reiniciar el subwoofer.

Resolución de problemas

Realizar un restablecimiento de fábrica

Para realizar un restablecimiento de fábrica, mantenga presionado el  y el  en la unidad durante 5 segundos. Cuando esté completo, la unidad entrará en modo de espera.

No hay alimentación

Asegúrese de que el enchufe esté correctamente conectado.

Asegúrese de que la toma de CA tiene corriente.

Pulse el botón de modo en espera en el mando a distancia o unidad para encender la unidad.

No se oye sonido

Para que el HDMI ARC funcione, asegúrese de que está utilizando un cable HDMI versión 1.4 o superior.

Aumente el volumen. Pulse  en el control remoto o en la unidad.

Pulse  en el control remoto para asegurarse de que la unidad no está silenciada.

Pulse  para seleccionar una fuente de entrada diferente.

Cuando esté conectado a una fuente digital (HDMI o Óptico), si no hay audio:

- Intente configurar la salida de TV en PCM o su televisor puede estar configurado para salida de audio variable. Confirme que la configuración de salida de audio esté en FIJO o ESTÁNDAR, no VARIABLE. Consulte el manual de usuario de su televisor para obtener información más detallada.

Si usa Bluetooth o AUX IN, asegúrese de que el volumen de su dispositivo fuente está activado y de que el dispositivo no está en silencio.

El mando a distancia no funciona.

Antes de pulsar cualquier botón de control de reproducción, seleccione la fuente correcta.

Reduzca la distancia entre el mando a distancia y la unidad.

Inserte la pila con las polaridades (+/-) alineadas como se indica.

Sustituya la pila por una nueva.

Dirija el mando distancia directamente hacia el sensor en la parte frontal de la unidad.

Oigo sonido como zumbidos y silbidos

Asegúrese de que todos los cables están correctamente conectados.

Conecte un dispositivo fuente diferente para ver si persiste el zumbido. Si no lo hace, el problema puede estar en el dispositivo original.

Conecte su dispositivo a una entrada diferente en la unidad.

No puedo encontrar el nombre Bluetooth de esta unidad en mi dispositivo Bluetooth

- Asegúrese de que la función Bluetooth está activada en su dispositivo Bluetooth.

- Vuelva a emparejar la unidad con su dispositivo Bluetooth.

Este dispositivo se ajusta al modo de espera después de 15 minutos sin señal de fuente.

Cuando el nivel de señal de entrada externa de la unidad es demasiado bajo, la unidad se apagará automáticamente en 15 minutos. Por favor, aumente el nivel de volumen de su dispositivo externo. Esta función es un requisito de ERPII y está diseñada para ahorrar energía cuando la unidad no está en uso.

EESTI

Olulised ohutusjuhised

Järgige kõiki turvajuhiseid ja arvestage kõikide

hoidustega. Hoidke see käsiraamat alles viitamiseks.



Konsulteerige kasutusjuhendiga teabe saamiseks ohutuse, kasutamise ja hoolduse kohta.



II klassi seadmed: Topeltisolatsioon, ei vaja elektrilist maapinna ühendust (maa).



Vahelduvvool (AC): Märgitud pinged on AC.



Alalisvool (DC): Märgitud pinged on DC.



Ainult siseruumides kasutamiseks.



Energiaohutuse märgistus tasemega VI



Alalisvoolu polaararus toitepesa

Tähelepanu:

Kahjustus

Kontrollige toodet pärast lahtipakkimist; kui see on kahjustatud, ärge kasutage seda ja konsulteerige oma edasimüüjaga.



Kasutaja ei tohi proovida toodet parandada ega sisemisi osi avada; see võib olla ohtlik ja tühistab garantii. Võtke ühendust ainult volitatud teeninduskeskustega paranduste tegemiseks.

Toiteühendus ja juurdepääsetavus

- Ärge käsitsage toitejuhet märgade kätega. Ärge suruge pistikut pistikupesasse. Kui toodet ei kasutata, lahutage see vooluvõrgust ja lülitage välja. Hoidke toitepistikuvõimalus alati ligipääsetav, ärge kasutage pikenduskaableid.

Toiteallikas

- Kasutage ainult AC 100-240V 50/60Hz pistikupesasid. Kõrgemad pinged võivad põhjustada tõrkeid või tulekahju.
- Kui vahelduvvoolu toiteadapterit ei kasutata pikka aega, tuleks see pistikut eemaldada.
- Kasutage ainult kaasas olevat Sharp vahelduvvooluadapterit. Nii toimides võib see põhjustada ohte ja/või kahjustada toodet.

Toiteallikas

- Kasutage ainult AC 100-240V 50/60Hz pistikupesasid. Kõrgemad pinged võivad põhjustada tõrkeid või tulekahju.

Toitejuhtme kaitse

- Kaitske toitejuhet kahjustuste eest; ärge ülekoormake, venitage ega painutage seda. Kui toitejuhe on kahjustatud, võib see põhjustada tulekahju või elektrilöögi. Kahjustatud juhtmed peavad olema asendatud tootja või kvalifitseeritud tehniku poolt.

Keevitatud voolupistik (uueseadistamatu) - ainult UK, Malta, Küpros ja Iirimaa.

- Toitekaabel sisaldab 3A Amp kaitsme. Vahetage ainult samal reitingul BS1362 heakskiidetud kaitsme vastu.

Laste ohutus

- Kasutage laste ümber põhilisi turvameetmeid, et vältida toote väärkasutust.

Asukoht

- Paigutage tasasele, stabiilsele pinnale ilma üleulatusega. Kui toode on seinale paigaldatav, vaadake seina paigaldamise juhiseid kasutusjuhendist.

Ventilatsioon

- Ärge blokeerige, katke ega sisestage esemeid ventilatsiooniavadesse. Ärge sisestage esemeid toote avastesse. Nii toimides võib see põhjustada ohte ja/või kahjustada toodet. Veenduge, et toote ümber on vähemalt 5 cm kaugus piisavaks ventilatsiooniks, et vältida ülekuumenemist.

Kuumus ja kasutustemperatuur

- Ärge asetage toodet soojusallikate või otsese päikesevalguse lähedale pikaks ajaks.

Lahtine leek

- Hoidke avatud leegid tootest eemal, et vältida tulekahju.

Vesi, niiskus ja vedeliku sissepääs

- Ärge jätke toodet vedelike kätte; hoidke eemal vihmast, veest ja vedelikuga täidetud esemetest, et vältida tulekahju või elektrilöögi.

Tormid ja äike

- Tormide või välkude ajal ühendage kõik kaablid lahti, et vältida kahjustusi.

Puhastamine & hooldamine

- Enne puhastamist eemaldage toote toitekaablid ja kasutage pehmet kuiva lappi ilma kemikaalide või pesuvahenditeta. Kui kasutate tolmumejat, kasutage pehmet harjaotsikut.

Akupakett

Konstruktsioon

- Kasutage ainult etteantud patareisid; ärge segage erinevat tüüpi või uusi vanadega. Kasutage patarei sisestamisel õiget polaarust.

Kasutamine ja hooldamine

- Hoidke patareisid kuuma eest eemal, näiteks tule või otsese päikesevalguse lähedal. Eemaldage patareisid, kui neid ei kasutata üle kuu, et vältida lekkimist. Asendage lekivad patareisid patareisektsoonis.

Laste ohutus

- Veenduge, et patareisektsoon on turvaline. Hoidke patareisid laste käeulatusel eemal. Neelamise korral pöörduge viivitamatult arsti poole.

Keskonnatingimused

- Hoidke patareisid eemal madalast rõhust või kõrgest kuumusest, et vältida plahvatust või lekkimist.

Jäätmekäitus

- Visake patareipakk ära vastavalt juhendile (vt "Jäätmekäitus: seadmed ja patareisid"). Ärge visake lahtivõtmatud või taaskasutatuid patareisid tulekahju, ebaharutage ega laetge, kuna need võivad lekkida või plahvatada.

Käitlemine: seadmete ja akude utiliseerimine

Teave kasutajatele vanade seadmete kogumise ja hävitamise kohta.



Sümbol näitab, et toode sisaldab patareisid vastavalt Euroopa direktiivile 2023/1542/EU; ei tohi visata olmeprügi hulka. Cd, Hg või Pb märgivad, et patarei sisaldab kaadmiumi, elavhõbedat või plii.



See sümbol tähendab, et toode on disainitud ja toodetud nii, et seda saab taaskasutada ja uuesti kasutada.

Need toodetel, pakendil ja/või juurde kuuluvatel dokumentidel asuvad sümbolid tähendavad, et kasutatud elektri- või elektroonikatooteid ei tohi visata ära koos tavapärase olmeprügiga. Kodused kasutajad peaksid toote keskkonnasõbraliku utiliseerimise võimaluste teada saamiseks pöörduma kas kaupluse poole, kust nad toote ostsid, või kohaliku omavalitsuse poole.

CE ja UKCA avaldus

- Sharp Consumer Electronics Poland sp. z o.o. avaldab käesolevaga, et see seade on kooskõlas RED-direktiivi 2014/53/EL ja ÜK raadioseadmete regulatsioonid 2017 põhinõuete ja teiste asjakohaste sätetega.
- Täielik CE tekst ja UKCA vastavusdeklaratsioon on saadaval aadressil sharpconsumer.com; avage oma mudeli allalaadimisjaotis ja valige „Declaration of Conformity“ (Vastavusdeklaratsioon).

Karbi sisu:

- Heliriba
- Juhtmevaba bassikolar
- Pult (sh. patareid)
- Toiteadapter
- 2-kontaktiline (C-tuup) pistikuadapter
- 3-kontaktiline (G-tuup) pistikuadapter (ainult HT-SBW121K)
- EL vahelduvvoolu kaabel
- UK vahelduvvoolu kaabel (ainult HT-SBW121K)
- Seinale paigaldamise komplekt
- Kasutusdokumentatsioon

Juhtseadmed

(Vt 1, lk 2)

1. – Seadme SISSE ja OOTEREŽIIMILE lülitamiseks.
2. – Heliallika valimine (TV (HDMI), Bluetooth, Optical, Aux in või USB).
3. – Helitugevuse vähendamine.
4. – Helitugevuse suurendamine.

Bassikõlar

(Viidake 2 leheküljel 2).

1. Vahelduvvoolu toitesisend.
2. **PAIR** nupp – Vaadake jaotist "Bassikõlari sidumine".
3. SIDUMISE indikaator.

(Viidake 3 leheküljel 2).

1. – Seadme SISSE ja OOTEREŽIIMILE lülitamiseks.
2. – Bluetooth-režiimi valimine.
Vajutage ja hoidke Bluetooth-režiimis sidumisfunktsiooni aktiveerimiseks ja olemasoleva seotud Bluetooth-seadme lahtiühendamiseks.
3. – Heliallika valimiseks vajutage (HDMI ARC, OPTICAL, BLUETOOTH, AUX IN ja USB).
4. – Helitugevuse suurendamine/vähendamine.
5. – Bluetooth- või USB-režiimis järgmise/eelmise palani vahelejätmiseks.
6. – Bluetooth- või USB-režiimis esitamine/paus/esitamise jätkamine.
7. – Heli vaigistamiseks või taastamiseks.
8. **BASS + / -** – Bassitaseme reguleerimine. See muudab ainult kohandatud EQ seadeid.
9. **TRE + / -** – Kõrgete helide taseme reguleerimine. See muudab ainult kohandatud EQ seadeid.
10. **EQ** – Vajutage korduvalt, et lülitada erinevate heliallikate vahel: EQ väljas, hää, film, sport, mäng, öö, muusika ja kohandatud ekvalaiserrežiimid.

Sisendid/väljundid

(Viidake  4 leheküljel 2).

- HDMI (ARC)**
Ühendage HDMI-kaabliga (HDMI versioon 1.4 või uuem) teleriga.
- USB**
Muusika esitamiseks sisestage USB-mäluseade.
- OPTILINE**
Optilise sisendi pistik.
- Väline sisend**
Välise heliseadmega ühendamiseks.
- ALALISVOOL SISSE**
Ühendage toitekaabliga.

Algseadistamine

Kaugjuhtimispuhli kasutamine

Kaasasolev kaugjuhtimispuhli võimaldab seadet eemalt juhtida.

- Isegi kui kaugjuhtimispuhli kasutatakse efektiivselt vahemikus 6 m, ei pruugi kasutamine õnnestuda, kui seadme ja kaugjuhtimispuhli vahel on takistusi.
- Kui kaugjuhtimispuhli kasutatakse teiste infrapunakiirgust tekitavate toodete läheduses või teisi infrapunakiirgusega kaugjuhtimispuhli kasutatakse seadme lähedal, võivad need vale töötada. Vastupidi, teised tooted võivad vale tööle hakata.

Patareide paigaldamine

- Patareisektsiooni avamiseks vajutage pöidlaga sektsiooni kattele alla ja libistage alla.
- Sobitage kaks **AAA** patareid, jälgides polaarust +/- nagu näidatud. Patareide asendamisel kasutage ainult sama tüüpi patareid.
- Pange patareikate tagasi, kuni see klõpsatusega kohale kinnitub.

Esimest korda paigaldamine

Asukoht ja kinnitamine

(Viidake  5 leheküljel 3).

A: Tavapärastelt paigaldatud

B: Seinale kinnitamine

Seinale kinnitamine

MÄRKUSED

- Paigaldamise võivad teostada ainult kvalifitseeritud spetsialistid. Vale montaaž võib põhjustada suuri kehavigastusi ja varalist kahju (kui plaanite seda toodet ise paigaldada, tuleb kontrollida näiteks elektrijuhtmete ja torustike olemasolu seinas). Paigaldaja kohustus on kontrollida, kas sein toetab ohutult soundbari ja seinakinnituste kogukaalu.
- Paigaldamine nõuab lisatööriistade kasutamist (ei kuulu seadme komplekti).
- Ärge kruvisid ülemäärastel pingutage.
- Hoidke juhend võimalikuks hilisemaks uuesti läbivaatamiseks alles.
- Kasutage enne puurimist ja kinnitamist seinatüüpi kontrollimiseks elektroonilist toetusdetektorit.

(Viidake  7 leheküljel 3).

- Puurige seinat kaks paralleelset auku (Ø 5.5-6 mm, vastavalt seinat tüübile). Aukude vahemaa peab olema 440 mm.
- Kinnitage igasse seinat auku tugevasti 1 tüübel. Keerake kaasasolev kruvi tüübli sisse, jättes kruvipiipa ja seinat vahele 5 mm tühimiku.
- Joondage kinnitussulgude augud kruvipiipa kohale ning libistage seade alla, et see kindlalt paigale kinnitata.

Paigaldamine - bassikõlar

(Viidake  6 leheküljel 3).

- Asetage bassikõlar pörandale vertikaalses asendis lähedale telerile (vaadake  6, leheküljel 3).

Bassikõlar tuleb paigaldada samasse ruumi, kus asub heliprojektor ja selle kaugus heliprojektorist ei tohiks ületada kuut meetrit. See aitab tagada hea traadita ühenduse igal ajal.

Bassikõlari optimaalsed asukohad:

Ruuminurgad: Bassikõlari asetamine nurka võimendab bassi, kuid see võib anda liiga puine või hägune heli.

Ruumiesik: Bassikõlari paigutamine esikule koos heliprojektoriga tagab selgema ja tasakaalustatud bassi.

Emale seintest: Jätke paar tolli bassikõlari ja seinat vahele, et vähendada vibratsiooni ja moonutusi.

Vältige kinniseid ruume: Ärge asetage bassikõlarit kappidesse või kinnistesse ruumidesse heli kvaliteedi säilitamiseks.

HDMI ARC

(Viidake  8 leheküljel 3).

ARC (Audio Return Channel) funktsioon võimaldab saatat heli ARC-ga ühilduvast telerist seadmesse ühe HDMI ühenduse kaudu. ARC funktsiooni nautimiseks veenduge, et teie teler toetab nii HDMI-CEC kui ka ARC funktsiooni ja on vastavalt seadistatud. Õigesti seadistatud olukorras saate reguleerida heliprojektori helitugevust teleri kaugjuhtimispuhliga ( +/- ja) .

- Ühendage HDMI-kaabel (ei kuulu komplekti) eseenat HDMI (ARC) pesasat teie ARC-iga ühilduva teleri HDMI (ARC) pesasat.

NÕUANDED:

- Teie teler peab toetama HDMI-CEC ja ARC funktsiooni ning need peavad olema teleri seadete menüüs "SISSELÜLITATUD" või "AKTIIVNE" seadistatud.
- HDMI-CEC ja ARC seadistamise meetod võib sõltuvalt telerist erineda. ARC funktsiooni kohta lisateabe saamiseks vaadake oma teleri juhendit.
- ARC-funktsiooni toetavad ainult 1.4 või kõrgema versiooni HDMI-kaablid.

Optiline

(Viidake  9 leheküljel 3).

- Ühendage OPTICAL-kaabel (ei kuulu komplekti) teleri OPTICAL väljundpesasat ja OPTICAL pesasat seadmele .

Väline sisend

(Viidake  10 leheküljel 3).

A:

Kasutage RCA 3,5 mm helikaablit (ei kuulu komplekti), et ühendada teleri või välise heliseadme heliväljundipesad seadme AUDIO IN pesaga.

B: Kasutage 3,5 mm kuni 3,5 mm helikaablit (ei kuulu komplekti), et ühendada teleri või välise heliseadme kõrvaklappipesa seadme AUDIO IN pesaga.

NIPP:

- Kui te valite teleril kõrvaklappidesse väljutamise, saate helitugevust juhtida otse teleri juhtpuhliga.

Vooluvõrku ühendamine

(Viidake  11 leheküljel 3).

- Enne selle seadme vooluvõrku ühendamist veenduge, et olete lõpetanud kõik teised ühendused.

Toote kahjustamise oht!

- Veenduge, et toitepinge vastab seadme taha trükitud toitepingele.
- Enne alalisvoolu adapteri ühendamist veenduge, et olete teinud kõik muud vajalikud ühendused.

Kõlar

- Ühendage adapter soundbari alalisvoolu pesasse ja seejärel vooluvõrgu pistikupesasse.

Bassikolar

- Ühendage toitejuhe bassikolari AC IN-pesasse ja seejärel vooluvõrku.

Bassikõlari sidumine

Automaatne sidumine

Bassikõlar ja heliprojektor seotakse automaatselt, kui mõlemad on ühendatud vooluvõrku. Ühendus on juhtmevaba, seega pole vaja kahe seadme ühendamiseks kaableid.

- Kui bassikõlar ühendab heliprojektoriga, on SIDUMISE indikaator sinine ja vilgub kiiresti.
- Kui bassikõlar on heliprojektoriga ühendatud, on SIDUMISE indikaator punane ja püsiv.

MÄRKUSED

– Vajutage ainult siis [SIDUMISE IKON] nuppu bassikõlari taga, kui sidumine toimub käitsi.

– Kui automaatne sidumine ebaõnnestub, siduge bassikõlar heliprojektoriga käitsi.

Käitsi sidumine

- Veenduge, et kõik kaablid on kindlalt ühendatud ja heliprojektor on ooterežiimis.
- Vajutage ja hoidke 3 sekundit all tagaküljel asuvat nuppu **PAIR** bassikõlari. Bassikõlar siseneb sidumisrežiimi ja SIDUMISE indikaator on sinine ja vilgub kiiresti.
- Vajutage heliprojektori või kaugjuhtimispuldi nuppu , et süsteem sisse lülitada.
- Kui bassikõlar on heliprojektoriga seotud, on SIDUMISE indikaator sinine ja püsiv.
- Kui SIDUMISE indikaator jääb siniseks ja vilgub kiiresti, siis juhtmevaba ühendus ebaõnnestus. Eemaldage bassikõlarist toitekaabel ja ühendage see 4 minuti pärast uuesti. Korrake samme 1 ~ 3.

HOIATUS!

– Kui juhtmevaba ühendus taas ebaõnnestub, kontrollige, kas teie asukohas on konflikt või tugev segamine (näiteks elektroonilise seadme segamine). Eemaldage need konfliktid või tugevad segajad ja korrake ülaltoodud toiminguid.

Põhioperatsioonid

OOTEL/SEES



- Seadme esmakordsel vooluvõrku ühendamisel on seade OOTEREŽIIMIS.
- Vajutage  kaugjuhtimispuldil või seadmetel, et lülitada seade SISSE või VÄLJA.
- Kui soovite seadme täielikult välja lülitada, eemaldage pistik vooluvõrgu pistikupesast.

Allikate muutmine

- Lühikese vajutusega  vahetab allikaid nagu **HDMI ARC, OPTICAL, BLUETOOTH, AUX IN ja USB**. Seadme LED süttib, nagu allpool näidatud, et näidata, milline allikas on valitud.

SOURCE	LED VÄRV
HDMI (ARC)	Tsüaan
OPTILINE	Kollane
BLUETOOTH	Sinine
Välise sisend	Roheline
USB	Lilla

Helitugevuse reguleerimine

- Vajutage **+** / **-** nuppe seadmel või kaugjuhtimispuldil, et reguleerida helitugevust.
- Heli väljalülitamiseks vajutage kaugjuhtimispuldil nuppu . Vajutage uuesti  või vajutage seadmel või kaugjuhtimispuldil **+** / **-**, et jätkata tavalise kuulamisega.
- Helitugevuse reguleerimise ajal vilgub LED kiiresti. Kui maksimaalsed või minimaalsed helitugevuse tasemed on saavutatud, vilkumine lakkab.
- HDMI CEC juhtimisega saate kasutada teleri puldit helitugevuse suurendamiseks / vähendamiseks.

Ekvalaiser

Kasutamise ajal vajutage kaugjuhtimispuldil EQ nuppu, et erinevate eelmääratud ekvalaiserrežiimide vahel liikuda. Iga kord, kui vajutate nuppu, vilgub seadme LED kindla värviga, et näidata valitud režiimi.

EKVALAISER	LED VÄRV
EQ VÄLJAS	Väljas
HÄÄL	Tsüaan
FILM	Lilla
SPORT	Sinine
MÄNG	Kollane
ÖÖ	Punane
MUUSIKA	Roheline
KOHANDATUD	Valge

Bassi ja kõrgete helide reguleerimine

Vajutage kaugjuhtimispuldil **BASS +** / **-** või **TREBLE +** / **-**, et sisestada Kohandatud EQ režiim.

- Valge LED vilgub kaks korda, et näidata Kohandatud EQ režiimi aktiveerimist.
- LED näitab seejärel praegust Bass või Treble väärtust.

Kohandatud EQ tase	LED VÄRV
+3	Punane - kiire vilkumine
+2	Punane - keskmine vilkumine
+1	Punane - aeglane vilkumine
0	Valge - pidev
-1	Roheline - aeglane vilkumine
-2	Roheline - keskmine vilkumine
-3	Roheline - kiire vilkumine

Kui LED näitab praegust väärtust (3 sekundi jooksul), vajutage uuesti sama nuppu, et seadistust reguleerida.

Kui 3 sekundi jooksul ei vajutata ühtegi nuppu, salvestatakse praegune väärtus.

- Valige LED vilgub kaks korda (kokku 1,5 sekundit), et kinnitada uue väärtuse salvestamine.
- Seade naaseb normaalsesse kasutusse.

Automaatne ooterežiim

Vaikimisi läheb seade ooterežiimile, kui 15 minuti jooksul ei tuvastata signaali Optical, Bluetooth ja Audio-In allikates.

Automaatse ooterežiimi sisse- või väljalülitamiseks vajutage seadet või kaugjuhtimispulti pikalt, hoidke all nuppu  5 sekundit.



AUTO-OOTEREŽIIM	LED VÄRV
VÄLJAS	Punane - vilgub 3 korda
Sees	Roheline - vilgub 3 korda

LED hämardi



Pärast soundbari kasutamist hämardub LED.

Saate LED-tuli sisse- või väljalülitada. Vaikimisi on DIMM.

LED-tuli väljalülitamiseks pärast kasutamist:

1. Vajutage seadmel või kaugjuhtimispuldil nuppu , et valida HDMI (ARC) allikas.
2. Vajutage kiiresti kaugjuhtimispuldil nuppu , LED-tuli vilgub kaks korda punaselt. Oodake kümme sekundit, veendudes, et ei vajuta ühtegi muud seadme või kaugjuhtimispuldi nuppu.
3. Pärast toimingut kustub LED-tuli.

LED-tuli hämardamiseks pärast kasutamist:

1. Vajutage seadmel või kaugjuhtimispuldil nuppu , et valida HDMI (ARC) allikas.
2. Vajutage kiiresti kaugjuhtimispuldil nuppu , LED-tuli vilgub kaks korda roheliselt. Oodake kümme sekundit, veendudes, et ei vajuta ühtegi muud seadme või kaugjuhtimispuldi nuppu.
3. Pärast toimingut on LED-tuli hämarduvus olekus.

Roku TV™ Ready kasutamine

Ainult Ühendkuningriigi ja Saksamaa jaoks.

Kui teil on Roku TV™ mudel, on seadistamine lihtne. Kasutage lihtsalt kaablit, et ühendada oma heliprojektor HDMI ARC pesaga teleris ja järgige ekraanil kuvatavaid juhiseid.









- ✓ Simple setup
- ✓ One remote
- ✓ Quick settings

Bluetoothi kasutamine

Bluetooth-seadet esmakordselt selle heliprojektoriga ühendades tuleb esmalt seade seadmele siduda.

HOIATUS!







- *Kõigi Bluetooth-seadmete ühilduvust ei ole võimalik tagada.*
- *Antud seadme ja Bluetooth-seadme vahel asuvad objektid vähendavad omavahelist töökaugust.*
- *Kui signaali tugevus on nõrk, võib teie seade lahti ühenduda, kuid see siseneb automaatselt uuesti sidumisrežiimi.*

1. Vajutage nuppu  Bluetoothi valimiseks. LED läheb siniseks ja hakkab vilkuma.
2. Aktiveerige oma Bluetooth-seade ja valige otsingurežiim.
Teie Bluetooth seadmete loendis ilmub "SHARP HT-SBW120", "SHARP HT-SBW121", "SHARP HT-SBW121K" või "SHARP HT-SBW123".
3. Valige seadmete loendist "SHARP HT-SBW120", "SHARP HT-SBW121", "SHARP HT-SBW121K" või "SHARP HT-SBW123" Kui ühendus on loodud, muutub LED kindlalt siniseks.
4. Alustage ühendatud Bluetooth-seadme muusika mängimist.
 - Esituse peatamiseks/jätkamiseks vajutage puldil nuppu / 
 - Eelmise/järgmise faili juurde liikumiseks vajutage puldil nuppe / 
 - Mõned mobiilirakendused ei lase teil kasutada nuppe /  rajade osade vahele jätmiseks.

HOIATUS!

- *Seadme sidumise lõpetamiseks vajutage pikalt (3 sekundit) nuppu  seadmel või kaugjuhtimispuldil sidumisprotsessi alustamiseks.*

USB kasutamine

1. Sisestage USB-seade heliprojektori **USB** pesasse.
2. Soovitud allika valimiseks vajutage pidevalt seadmel või kaugjuhtimispuldil olevat nuppu /USB allikas.
3. Valitud pala esitamiseks vajutage .
4. Esituse ajal:
 - Esituse peatamiseks/jätkamiseks vajutage puldil nuppu .
 - Eelmise/järgmise faili juurde liikumiseks vajutage puldil nuppe / . Pala kiireks tagasikerimiseks/kiirenks edasikerimiseks hoidke all nuppu / .



NÕUANDED:

- *Toetatakse kuni 64GB USB-seadmeid.*
- *Esitamiseks on võimalik ainult MP3/WAV failid.*

USB-port on kasutamiseks heliprojektori tarkvara uuendamiseks või esitamiseks. See ei ole laadimisotstarbeline.

Tõrgete kõrvaldamine

Tehke tehase lähtestamine

Tehase lähtestamiseks hoidke seadmel pikalt all nuppu  ja nuppu  5 sekundit. Valmis saamisel lülitub seade ooterežiimile.

Puudub toide

Veenduge, et pistik on korralikult ühendatud.

Veenduge, et vooluvõrgu pistikupesas on voolu.

Vajutage kaugjuhtimispuldil või seadmel ootenuppu, et lülitada seade SISSE.

Heli puudub

HDMI ARC-i toimimiseks veenduge, et kasutate versiooni 1.4 või uuemat HDMI-kaablit.

Suurendage helitugevust. Vajutage kaugjuhtimispuldil või seadmel nuppu .

Vajutage kaugjuhtimispuldil nuppu , et veenduda, et seade ei ole vaigistatud.

Vajutage erineva sisendallika valimiseks nuppu / .

Digitaaelsele allikale (HDMI või optiline) ühendamisel, kui heli puudub:

- Proovige seada teleri väljund PCM-iks või teie teler võib olla määratud muutuvaks heliväljundiks. Kinnitage, et heliväljundi seadistus on määratud KINDLASEKS või STANDARDSEKS, mitte MUUTUVAKS.

Täpsema teabe saamiseks vaadake teleri kasutusjuhendit.

Bluetoothi või AUX In-i kasutamisel veenduge, et allikaseadme helitugevus on peale keeratud ja seade ise ei ole vaigistatud.

Kaugjuhtimispuult ei tööta.

Enne puldil mõnele nupule vajutamist valige õige allikas.

Vähendage seadme ja puldi vahelist kaugust.

Sisestage patarei nii, et poolused (+/-) asuksid kohakuti.

Asendage kasutatud patarei uuega.

Suunake pult otse seadme ees asuva sensori suunas.

Kuulen sumisevat heli

Veenduge, et kõik juhtmed ja kaablid oleksid korralikult ühendatud.

Ühendage erinev allikaseade, et näha, kas sumin jätkub. Kui mitte, võib probleem olla algse seadmes.

Ühendage oma seade seadme erinevasse sisendisse.

Ma ei suuda oma Bluetooth-seadmest leida selle seadme Bluetooth-nime

• Veenduge, et teie Bluetooth-seadme Bluetooth-funktsioon on sisse lülitatud.

• Siduge seade uuesti oma Bluetooth-seadmega.

Seade lülitub ooterežiimile pärast 15 minutit signaali puudumist.

Kui seadme välise sisendsignaali tase on liiga madal, lülitub seade automaatselt välja 15 minuti pärast. Palun suurendage oma välise seadme helitugevust. See funktsioon on ERPii nõue ja on mõeldud energiasäästuks, kui seadet ei kasutata.

Bassikõlar on jõudeolekus või sidumistuli ei ole kindel.

Palun eemaldage toitekaabel. Pärast nelja minuti möödumist ühendage see taas sisse bassikõlari lähtestamiseks.

Tärkeitä turvallisuusohjeita

Noudata turvallisuusohjeita ja huomioi varoitukset.

Säilytä tämä käyttöohje tulevaa käyttöä varten.



Tutustu käyttöoppaaseen saadaksesi tietoja turvallisuudesta, toiminnoista ja ylläpidosta.



Luokka II -laitteet: Kaksoeristys, ei tarvetta maadoitukselle (maa).



Vaihtovirta (AC): Merkitty jännite on vaihtovirtaa.



Tasajännite (DC): Merkitty jännite on tasavirtaa.



Vain sisäkäyttöön.



Tason VI energiatehokkuusmerkintä

⊕⊖ dc.n polariteetti virtaliitin

Huomautus

Vauriot

Tarkista tuote pakkauksen avaamisen jälkeen; jos se on vaurioitunut, älä käytä sitä ja ota yhteyttä jälleenmyyjään.



Käyttäjän ei tulisi yrittää korjata tai altistaa sisäisiä osia; tämä toiminta voi olla vaarallista ja mitätöi takuunne. Ota yhteyttä vain valtuutettuihin huoltokeskuksiin korjausten osalta.

Sähköliittäminen ja käsittely

- Älä käsittele virtajohtoa mairillä käsillä. Älä pakota pistoketta pistorasiaan. Sammuta ja irrota tuote pistorasiasta, kun et käytä sitä. Pidä pistokkeet helposti saatavilla, älä käytä jatkajohtoja.

Virtalähde

- Käytä vain AC 100-240V 50/60Hz pistorasioita. Korkeammat jännitteet voivat aiheuttaa toimintahäiriön tai tulipalon.
- AC-virtasovitin tulee irrottaa pistorasiasta, jos sitä ei käytetä pitkään aikaan.
- Käytä vain mukana toimitettua verkkosovitinta. Jos tämä jää tekemättä, turvallisuusriskin ja/tai tuotteen vaurioitumisen vaara on olemassa.

Virtalähde

- Käytä vain AC 100-240V 50/60Hz pistorasioita. Korkeammat jännitteet voivat aiheuttaa toimintahäiriön tai tulipalon.

Virtajohtojen suojaus

- Suojaava virtajohto vaurioilta; älä ylikuormita, venytä tai taita sitä. Jos vaurioitunut, se voi aiheuttaa tulipalon tai sähköiskun. Vaurioituneet johdot on vaihdettava valmistajan tai pätevän teknikon toimesta.

Suljettu sulakemallinen pistoke (ei uudelleen johdotettavissa) - Vain UK, Malta, Kypros ja Irlanti.

- Virtajohto sisältää 3 A sulakkeen. Korvaa vain BS1362-hyväksytyllä sulakkeella, jolla on sama arvo.

Lapsiturvallisuus

- Käytä perusturvatoimia lasten lähellä estääksesi tuotteen väärinkäytön.

Sijoituspaikka

- Aseta tasaiselle, vakaalle alustalle ilman ulokkeita. Jos seinäasennus on mahdollista, katso seinäasennusohjeet tästä käyttöoppaasta.

Ilmanvaihto

- Älä peitä tuuletusaukkoja tai työnnä esineitä niihin. Älä työnnä esineitä tuotteen aukkoihin. Tällainen toiminta voi aiheuttaa turvallisuusriskin ja/tai vahingoittaa tuotetta. Varmista tuotteen ympärillä vähintään 5 cm estäisyys riittävän tuuletuksen varmistamiseksi ja ylikuumenemisen estämiseksi.

Kuumuus ja käyttölämpötilat

- Älä aseta tuotetta lämmönlähteiden tai suoran auringonvalon läheisyyteen pitkäksi aikaa.

Avotuli

- Pidä avotuli kaukana tuotteesta tulipalon ehkäisemiseksi.

Veden, kosteuden ja nesteiden sisään pääsy

- Älä altista tuotetta nesteille; pidä se poissa sateesta, vedestä ja nesteitä sisältävistä esineistä tulipalon tai sähköiskun välttämiseksi.

Myrskyt ja salamointi

- Irrota kaikki kaapelit ukkosen tai salamoiden aikana vaurioiden välttämiseksi.

Puhdistus & huolto

- Irrota virtajohtojen tuotteesta ennen puhdistusta ja käytä pehmeää, kuivaa liinaa ilman kemikaaleja tai pesuaineita. Jos käytät polyimuria, käytä pehmeää harjasulaketta.

"Akut"

Rakenne

- Käytä vain määriteltyjä paristoja; älä sekoita tyyppejä tai uusia ja vanhoja paristoja. Käytä oikeaa polariteettia paristojen asennuksessa.

Käyttö ja huolto

- Pidä paristot poissa kuumuudesta, kuten tulen lähetyiltä tai suorasta auringonpaisteesta. Poista paristot, jos niitä ei käytetä yli kuukauteen, vuotojen estämiseksi. Vaihtaa vuotavat paristot paristolokerossa.

Lapsiturvallisuus

- Varmista, että paristolokero on turvallinen. Pidä paristot poissa lasten ulottuvilta. Hakeudu välittömästi lääkäriin, jos nielet.

Ympäristöolosuhteet

- Pidä paristot poissa matalasta paineesta tai korkeasta lämmöstä räjähdys- tai vuotoriskin välttämiseksi.

Hävittäminen

- Hävitä akkupakkaus käyttöohjeen mukaan (katso "Hävittäminen: laitteet ja paristot"). Älä heitä tuleen, pura tai lataa uudelleen ei-ladattavia paristoja, sillä se voi vuotaa tai räjähtää.

Hävittäminen: Laite ja akut

Tietoa käyttäjille vanhojen laitteiden keräyksestä ja hävittämisestä.



Symboli osoittaa, että tuote sisältää paristoja EU:n direktiivin 2023/1542/EU mukaan; ei saa hävittää kotitalousjätteiden mukana. Cd, Hg, tai Pb osoittavat, että paristo sisältää kadmiumia, olohopeaa tai lyijyä.



Tämä symboli tarkoittaa, että tuote on suunniteltu ja valmistettu siten, että se voidaan kierrättää ja käyttää uudelleen.

Nämä symbolit tuotteissa, pakkauksessa ja/tai mukana tulevilla asiakirjoissa tarkoittavat, ettei käytettyjä sähkö- ja elektroniikkalaitteita saa käsitellä talousjätteiden kanssa. Kotitalouskäyttäjien on otettava yhteyttä joko jälleenmyyjään, jolta he ovat ostaneet tämän tuotteen, tai paikalliseen hallintovirastoon saadakseen lisätietoja siitä, minne ja miten he voivat viedä nämä tuotteet ympäristön kannalta turvalliseen kierrätykseen.

CE- ja UKCA-lausunto:

- Sharp Consumer Electronics Poland sp. z o.o. ilmoittaa, että tämä äänilaite vastaa radio- ja telepätälaitteista annetun 2014/53/EY-direktiivin ja Yhdistyneen kuningaskunnan 2017 radiolaitesäännön olennaisia vaatimuksia ja muita asiaan liittyviä ehtoja.
- Täydellinen CE-teksti ja UKCA-vaatimustenmukaisuusvakuutus ovat saatavilla osoitteessa sharpconsumer.com. Siirry mallisi latausosiioon ja valitse "Vaatimustenmukaisuusvakuutus".

Laatikon sisältö:

- Soundbar
- Langaton subwoofer
- Kaukosaadin (sis. paristot)
- Virtasovitin
- 2-napainen (tyyppi C) pistokesovitin
- 3-napainen (tyyppi G) pistokesovitin (vain HT-SBW121K)
- EU AC-virtajohto
- UK AC-virtajohto (vain HT-SBW121K)
- Seinaasennussarja
- Kayttoohjeet

Hallinta

(Katso 1 sivulla 2)

1. - Kytke laite päälle tai valmistilaan.
2. - Valitse äänilähde (TV (HDMI), Bluetooth, Optinen, Aux tai USB).
3. - Äänenvoimakkuuden vähentyminen.
4. - Äänenvoimakkuuden lisääminen.

Subwoofer

(Viittaa 2 sivulla 2).

1. AC IN -virtasoyttö.
2. **PAIR** painike - Katso kohta "Subwooferin pariliitos".
3. Pariliitosmerkkivalo.

(Viittaa 3 sivulla 2).

1. - Kytke laite PÄÄLLE tai VALMIUSTilaan.
2. - Valitse Bluetooth-tila.
Paina ja pidä painettuna aktivoiaksesi pariliitoksen Bluetooth-tilassa ja katkaistaksesi olemassa olevan Bluetooth-laitteen yhteyden.
3. - Paina valitaksesi äänilähde (HDMI ARC, OPTICAL, BLUETOOTH, AUX IN ja USB).
4. - Lisää/vähennä äänenvoimakkuutta.
5. - Siirry edelliseen/seuraavaan kappaleeseen Bluetooth- tai USB-tilassa.
6. - Toista/keskeytä/jatka toistoa Bluetooth- tai USB-tilassa.
7. - Mykistä tai palauta ääni.
8. **BASS** / - Säädä bassotasoa. Tämä muuttaa vain mukautettuja EQ-asetuksia.
9. **TRE** / - Säädä diskanttitasoa. Tämä muuttaa vain mukautettuja EQ-asetuksia.
10. **EQ** - Paina toistuvasti vaihtaksesi EQ pois, ääni-, elokuva-, urheilu-, peli-, yö-, musiikki- ja mukautettujen taajuuskorjaustilojen välillä.

Tulot / lähdöt

(Viittaa 4 sivulla 2).

1. HDMI (ARC)

Liitä laite TV:hen HDMI-kaapelin kautta (HDMI-versio 1.4 tai

- uudempi).
- USB**
Aseta USB-muistitikku musiikin toistamiseen.
 - OPTINEN**
Optinen tuloliitin.
 - Aux-tulo**
Yhdistä ulkoiseen äänilaitteeseen.
 - DC IN**
Yhdistä virtajohto.

Ensimmäinen käyttökerta

Kaukosäätimen käyttäminen

Mukana toimitetulla kaukosäätimellä laitetta voidaan käyttää etäältä.

- Vaikka kaukosäädintä käytetään 6 metrin kantaman sisällä, sen käyttö saattaa olla mahdotonta, jos laitteen ja kaukosäätimen välillä on esteitä.
- Jos kaukosäädintä käytetään muiden infrapunasäteitä tuottavien tuotteiden lähellä tai jos muita infrapunasäteitä käyttävä kaukosäädin käytetään laitteen lähellä, se voi toimia virheellisesti. Päinvastoin, muut tuotteet voivat toimia virheellisesti.

Pariston asentaminen

1. Avaa paristolokero painamalla peukaloasi alaspäin paristolokeron kannessa ja liu'uta sitä alas.
2. Aseta kaksi **AAA** paristoa tarkkailemalla polariteettia +/- kuten kuvattu. Vaihdaessasi paristoja käytä vain mukana toimitettua paristotyyppiä.
3. Aseta paristolokelon kansi ja napsauta se paikalleen.

Ensimmäinen asennus

Sijoitus ja kiinnitys

(Viittaa  5 sivulla 3).

A: Normaali sijoitus

B: Seinäasennus

Seinäkiinnitys

HUOMAUTUKSET:

- Asennus on suoritettava vain pätevän henkilöstön toimesta. Vääränlainen asennus voi johtaa vakaviin henkilö- ja omaisuusvahinkoihin (jos aiot asentaa tämän tuotteen itse, sinun on tarkistettava seinän sisällä mahdollisesti sijaitsevat sähköjohdot ja putket). Asentajan on varmistettava, että seinä tukee turvallisesti soundbarin ja seinäkiinnikkeiden kokonaisuormituksen.
- Asennusta varten tarvitaan lisätyökaluja (eivät sisälly toimitukseen).
- Älä yllkiristä ruuveja.
- Säilytä tämä käyttöohje tulevaa käyttöä varten.
- Käytä sähköistä seinätutkaa tarkastaaksesi seinätyypin ennen poraamista ja kiinnitystä.

(Viittaa  7 sivulla 3).

1. Poraa 2 rinnakkaista reikää seinään (Ø 5,5-6 mm kunkin seinätyypin mukaan). Reikien etäisyyden tulisi olla 440 mm.
2. Kiinnitä tukevasti 1 tulppa jokaiseen seinän reikään. Ruuvaa mukana toimitettu ruuvi tulppaan varmistaen, että jätät 5 mm raon ruuvin pään ja seinän väliin.

3. Kohdista kiinnikkeen reiät ruuvinkantojen yli ja liu'uta laite alas turvalliseseen kiinnitykseen.

Sijoitus - subwoofer

(Viittaa  6 sivulla 3).

1. Aseta subwoofer pystysuoraan lattialle lähelle televisiotasi (Katso  6, sivulta 3).

Subwoofer tulisi sijoittaa samaan tilaan soundbarin kanssa ja olla enintään 6 metrin etäisyydellä soundbarista. Tämä varmistaa hyvän langattoman yhteyden jatkuvasti.

Subwooferille ihanteellisia sijainteja ovat:

Huoneen kulmat: Subwooferin sijoittaminen kulmaan vahvistaa bassoa, mutta voi johtaa bumisevaan tai tunkkaiseen ääneen.

Huoneen etuosa: Subwooferin sijoittaminen lähelle etuosaa ja soundbaria tarjoaa selkeämmän ja tasapainoisemman basson.

Pois seinistä: Jätä muutama tuuma subwooferin ja seinän väliin vähentääksesi tärinää ja vääristymiä.

Vältä suljettuja tiloja: Älä sijoita subwooferia kaappeihin tai suljettuihin tiloihin säilyttääksesi äänenlaadun.

HDMI ARC

(Viittaa  8 sivulla 3).

ARC-toiminto (Audio Return Channel) mahdollistaa äänen lähettämisen ARC-yhteensopivalta TV:ltäsi laitteeseesi yhdellä HDMI-yhteydellä. Jos haluat käyttää ARC-toimintoa, varmista, että TV:si on sekä HDMI-CEC-että ARC-yhteensopiva ja määritä se accordingly. Kun laite on asetettu oikein, voit käyttää television kaukosäädintä äänenvoimakkuuden säätämiseen (+/- ja )-soundbarista.

- Liitä HDMI-kaapeli (ei sisälly toimitukseen) sopiaksesi yksikön HDMI (ARC) -liittimeen ja ARC-yhteensopivan TV:n HDMI (ARC) -liitäntään.

VINKKEJÄ:

- Televisiosi on tuettava HDMI-CEC- ja ARC-toimintoa ja näiden on oltava päällä tai aktiivisina TV:n asetuksat-valikossa.
- HDMI-CEC:n ja ARC:n asetusmenetelmä voi vaihdella TV:stä riippuen. Lisätietoja ARC-toiminnoista saat TV:n käyttöohjeesta.
- Vain version 1.4 tai sitä korkeammat HDMI-kaapelit tukevat ARC-toimintoa.

Optinen

(Viittaa  9 sivulla 3).

- Liitä OPTINEN-kaapeli (ei sisälly toimitukseen) TV:n OPTICAL OUT -liitäntään ja laitteen OPTINEN -liitäntään.

Aux-tulo

(Viittaa  10 sivulla 3).

A:

Käytä RCA-3,5 mm äänikaapelia (ei sisälly toimitukseen) liittääksesi TV:n tai ulkoisen äänilaitteen äänilähtöliitäntään laitteen AUDIO IN -liitäntään.

B: Käytä 3,5 mm - 3,5 mm äänikaapelia (ei sisälly toimitukseen) liittääksesi TV:n tai ulkoisen äänilaitteen kuulokeliitäntään laitteen AUDIO IN -liitäntään.

VINKKEJÄ:

- Kun käytät TV-vastaanottimen kuulokelähtöä, voit säätää äänenvoimakkuutta suoraan television kaukosäätimellä.

Liittäminen virransyöttöön

(Viittaa  11 sivulla 3).

- Varmista ennen kaapelin liittämistä, että olet suorittanut kaikki muut liittännät.

Tuotteen vahingoittumisriski!

- Varmista, että syöttöjännite vastaa laitteen taakse painettua jännitettä.
- Varmista ennen DC-sovitin liittämistä, että olet suorittanut kaikki muut liittännät.

Kaiutin

- Yhdistä sovitin soundbarin DC-liitäntään ja sitten pistorasiaan.

Subwoofer

- Yhdistä virtajohto subwooferin AC IN -liitäntään ja sitten pistorasiaan.

Subwooferin pariliitos

Automaattinen pariliitos

Subwoofer ja soundbar yhdistyvät automaattisesti, kun molemmat on kytketty verkkovirtaan. Yhteys on langaton, joten kaapeleita ei tarvita yksiköiden yhdistämiseen.

- Kun subwoofer yhdistää soundbarin kanssa, PARILIITOS-merkkivalo on sininen ja vilkkuu nopeasti.
- Kun subwoofer on yhdistetty soundbarin kanssa, PARILIITOS-merkkivalo on punainen ja palaa tasaisesti.

HUOMAUTUKSET:

- Paina vain [PARILIITOS IKONI] -painiketta subwooferin takana, jos pariliitos tehdään manuaalisesti.
- Jos automaattinen pariliitos epäonnistuu, kombi subwoofer ja soundbar manuaalisesti.

Manuaalinen pariliitos

1. Varmista, että kaikki kaapelit ovat kunnolla yhdistettyjä ja soundbar on valmiustilassa.
2. Paina ja pidä painettuna subwooferin takana olevaa **PAIR** -painiketta 3 sekunnin ajan. Subwoofer siirtyy pariliitostilaan ja PARILIITOS-merkkivalo on sininen ja vilkkuu nopeasti.
3. Paina soundbarissa tai kaukosäätimessä olevaa  -painiketta kytkäksesi järjestelmän päälle.
4. Kun subwoofer on yhdistetty soundbarin kanssa, PARILIITOS-merkkivalo on sininen ja palaa tasaisesti.
5. Jos PARILIITOS-merkkivalo on edelleen sininen ja vilkkuu nopeasti, langaton yhteys on epäonnistunut. Irrota virtajohto subwooferista ja kytkä se takaisin 4 minuutin kuluttua. Toista vaiheet 1 – 3.

HUOMIO: Vääränlaisten paristojen käyttäminen voi aiheuttaa räjähdysvaaran tai vaurioittaa laitteistoa.

- Jos langaton yhteys epäonnistuu jälleen, tarkista, onko ympäristössä ristiiriitoja tai voimakasta häiriötä (esim. sähköisen laitteen aiheuttama häiriö). Poista nämä ristiiriidat tai voimakkaat häiriöt ja toista edellä mainitut vaiheet.

Peruskäyttö

VALMIUSTILA/PÄÄLLÄ



- Kun liität laitteen ensimmäisen kerran pistorasiaan, se on valmiustilassa.
- Paina  kaukosäätimessä tai -laitteessa kytkäksesi -laitteen päälle tai pois päältä.
- Irrota pistoke pistorasiasta, jos haluat sammuttaa laitteen kokonaan.

Vaihda lähde

- Lyhyt painallus  vaihtaaksesi **HDMI ARC, OPTICAL, BLUETOOTH, AUX IN ja USB** välillä. Laitteen LED-valo syttyy alla olevan mukaisesti osoittaakseen valitun lähteen.

SOURCE	LEDIN VÄRI
HDMI (ARC)	Syaani
OPTINEN	Keltainen
BLUETOOTH	Sininen
Aux-tulo	Vihreä
USB	Purppura

Äänenvoimakkuuden säätö

- Paina **+** / **-** -painikkeita yksikössä tai kaukosäätimessä säätääksesi äänenvoimakkuutta.
- Jos haluat kytkeä äänen pois päältä, paina  kaukosäätimestä. Paina  uudestaan tai paina **+** / **-** -laitteessa tai kaukosäätimessä palataksesi normaaliin kuunteluun.
- Äänenvoimakkuuden säätämisen aikana LED-valo vilkkuu nopeasti. Kun maksimi- tai minimimäärä saavutetaan, vilkkuminen lakkaa.
- HDMI-CEC-ohjauksella voit käyttää TV:n kaukosäädintä äänenvoimakkuuden lisäämiseen tai vähentämiseen.

Taajuuskorjain

Toiston aikana paina EQ-painiketta kaukosäätimessä siirtyäksesi esiasetetun taajuuskorjainmoodin läpi. Aina kun painat painiketta, laitteen LED vilkkuu tietyllä värillä osoittaakseen valitun tilan alla olevan mukaisesti:

EQUALISER	LEDIN VÄRI
EQ POIS	Pois
ÄÄNI	Syaani
ELOKUVA	Purppura
URHEILU	Sininen
PELI	Keltainen
YÖ	Punainen
MUSIIKKI	Vihreä
RÄÄTÄLÖITY	Valkoinen

Säädä Basso ja Diskantti

Paina **BASS + / -** tai **TREBLE + / -** kaukosäätimessä päästäksesi mukautettuun EQ-tilaan.

- Valkoinen LED vilkkuu kahdesti osoittaakseen, että mukautettu EQ-tila on aktiivinen.
- LED näyttää sitten nykyisen basson tai diskantin arvon:

Räätälöity EQ-taso	LEDIN VÄRI
+3	Punainen – nopea vilkku
+2	Punainen – keskiverto vilkku
+1	Punainen – hidas vilkku
0	Valkoinen - Yhtenäinen
-1	Vihreä – hidas vilkku
-2	Vihreä – keskiverto vilkku
-3	Vihreä – nopea vilkku

Kun LED näyttää nykyistä arvoa (3 sekunnin aikana), paina sama painike uudelleen asettaaksesi arvon.

Jos mitään painiketta ei paineta 3 sekunnin sisällä, nykyinen arvo tallennetaan.

- Valkoinen LED vilkkuu kahdesti (yhteensä 1,5 sekuntia) vahvistaakseen, että uusi arvo on tallennettu.
- laite palaa normaaliin toimintaan.

Automaattinen valmiustila

Oletuksena laite siirtyy valmiustilaan, jos signaalia ei tunnisteta 15 minuuttiin optisilla, Bluetooth- ja Audio In -lähteillä.



Kytkeäksesi automaattisen valmiustilan päälle tai pois päältä, pitkä painallus  5 sekuntia laitteen ollessa päällä.

AUTO-VALMIUSTILA	LEDIN VÄRI
POIS	Punainen – vilkkuu 3 kertaa
Päällä	Vihreä – vilkkuu 3 kertaa



LED-himmennin

Kun olet suorittanut jonkin toiminnon soundbarissa, LED-himmenee. Voit vaihtaa LED:in toimintaa OFF- tai DIM-tasolle. Oletusasetuksena on DIM-taso.

Jotta LED muuttuu OFF-tilaan toiminnon jälkeen:

1. Paina  yksiköstä tai kaukosäätimestä valitaksesi HDMI (ARC) -lähde.
2. Paina nopeasti kaukosäätimen -painiketta. LED vilkkuu punaisena kaksi kertaa. Odota kymmenen sekuntia, varmistaen, ettet paina muita näppäimiä yksikössä tai kaukosäätimessä.
3. Yksikön LED sammuu nyt suoritetuasi toiminnon.

Jotta LED himmenee toiminnon jälkeen:

1. Paina  yksiköstä tai kaukosäätimestä valitaksesi HDMI (ARC) -lähde.
2. Paina nopeasti kaukosäätimen -painiketta. LED vilkkuu vihreänä kaksi kertaa. Odota kymmenen sekuntia, varmistaen, ettet paina muita näppäimiä yksikössä tai kaukosäätimessä.
3. Yksikön LED himmenee nyt suoritetuasi toiminnon.

Roku TV™ Ready -toiminta

Vain Yhdistyneelle kuningaskunnalle ja Saksalle.
Jos sinulla on Roku TV™ -malli, asennus on helppo. Käytä vain kaapelia yhdistääksesi soundbarin TV:n HDMI ARC -porttiin ja seuraa näytön ohjeita.



- ✓ Simple setup
- ✓ One remote
- ✓ Quick settings







Bluetooth-käyttö

Kun yhdistät Bluetooth-laitteen ensimmäistä kertaa tähän soundbariin, sinun on muodostettava pariliitos niiden välille.

HUOMIO: Vääränlaisten paristojen käyttäminen voi aiheuttaa räjähdysvaaran tai vaurioittaa laitteistoja.

– Yhteensopivuutta ei taata kaikkien Bluetooth-laitteiden kanssa.







- Tämän laitteen ja Bluetooth-laitteen välinen este voi pienentää toimintaluottoa.
- Jos yhteyden vahvuus on heikko, -laite saattaa katketa, mutta se palaa automaattisesti pariliitostilaan.

1. Paina -painiketta valitaksesi Bluetooth. LED muuttuu siniseksi ja alkaa vilkkua.
2. Aktivoi Bluetooth-laite ja valitse etsintätila.
"SHARP HT-SBW120", "SHARP HT-SBW121", "SHARP HT-SBW121K" tai "SHARP HT-SBW123" ilmestyy Bluetooth-laitelistaalle.
3. Valitse "SHARP HT-SBW120", "SHARP HT-SBW121", "SHARP HT-SBW121K" tai "SHARP HT-SBW123" laitelistaalta. Kun yhteys on muodostettu, LED muuttuu tasaisen siniseksi.
4. Aloita musiikin toisto yhdistetystä Bluetooth-laitteesta.
 - Pysäyttääksesi tai jatkaaksesi toistoa paina -painiketta kaukosäätimessä.
 - Siirtyäksesi edelliseen/seuraavaan tiedostoon, paina / .
 - painikkeita kaukosäätimessä.
 - Jotkin mobiililaitteohjelmat eivät salli / -painikkeen pitämistä painettuna kappaleen osan ohittamiseksi.

HUOMIO: Vääränlaisten paristojen käyttäminen voi aiheuttaa räjähdysvaaran tai vaurioittaa laitteistoja.

- Jos haluat poistaa laitteen pariliitoksen, pidä -painiketta alhaalla 3 sekuntia laitteessa tai kaukosäätimessä aloittaaksesi pariliitostilaprosessin.

USB-toiminta

1. Aseta USB-laite soundbarin **USB** -liitäntään.
2. Paina -painiketta toistuvasti soundbarissa tai kaukosäätimessä valitaksesi **USB** -lähde.
3. Paina  pelataksesi valittua kappaletta.
4. Toiston aikana:
 - Pysäyttääksesi tai jatkaaksesi toistoa paina -painiketta kaukosäätimessä.
 - Siirtyäksesi edelliseen/seuraavaan tiedostoon, paina / .
 - painikkeita kaukosäätimessä. Paina ja pidä /  nopea, kelataksesi taaksepäin / eteenpäin kappaletta.



VINKKEJÄ:

- USB-laitteet, jotka ovat korkeintaan 64 GB, tuetaan.
- Vain MP3/WAV -tiedostot voidaan toistaa.

USB-portti on tarkoitettu soundbarin toistamiseen tai ohjelmiston päivittämiseen. Se ei ole tarkoitettu lataustarkoitukseen.

Vianetsintä

Suorita tehdasasetusten palautus

Suorittaaksesi tehdasasetusten palautuksen, paina ja pidä painettuna  ja  laitteessa 5 sekunnin ajan. Kun toiminto on suoritettu, laite siirtyy valmiustilaan.

Ei virtaa

Varmista, että pistoke on kunnolla kiinni.
Varmista, että pistorasiassa on virta.

Paina kaukosäätimen valmiustilapainiketta tai laitetta kytkeäksesi laitteen päälle.

Ei ääntä

Jotta HDMI ARC toimii, varmista että käytät version 1.4 tai sitä uudempaa HDMI-kaapelia.

Lisää äänenvoimakkuutta. Paina  kaukosäätimestä tai laitteesta.

Paina  kaukosäätimestä varmistaaksesi, että laite ei ole mykistetty.

Paina  valitaksesi toisen tulolähteen.

Kun laite on kytketty digitaaliseen lähteeseen (HDMI tai optinen), jos ääntä ei kuulu:

- Yritä asettaa TV:n lähtö PCM:ään tai TV:n äänenlähtö saattaa olla asetettu muuttuvaksi. Varmista, että äänenlähtöasetus on asetettu KIINTEÄ tai STANDARDB eikä MUUTTUVAA. Katso TV:n käyttöoppaasta tarkemmat tiedot.

Jos käytät Bluetoothia tai AUX-TULOAA, varmista, että lähdelaitteen ääni on päällä ja ettei laite ole mykistetty.

Kaukosäädin ei toimi.

Ennen kuin painat mitään toistonhallintapainiketta, valitse oikea lähde. Pienennä laitteen ja kaukosäätimen välistä etäisyyttä.

Aseta paristo siten, että napaisuus (+/-) on esitetyn mukaisesti.

Vaihda paristo uuteen.

Suuntaa kaukosäädin suoraan laitteen etuosassa sijaitsevaan anturiin.

Kuulen surinaa tai huminaa

Varmista, että kaikki kaapelit ja johdot on tiukasti liitetty.

Kytke eri lähdelaitteet nähdäkseksi jatkuuko surina. Jos ei, ongelma voi olla alkuperäisessä laitteessa.

Liitä laitteesi laitteen eri tuloon.

En löydä tämän laitteen Bluetooth-nimeä Bluetooth-laitteesta

- Varmista, että Bluetooth-laitteen Bluetooth-toiminto on käytössä.
- Muodosta pariiliitos uudelleen laitteen ja Bluetooth-laitteen välille.

Tämä laite siirtyy valmiustilaan, kun 15 minuuttia ei ole signaalia.

Kun laitteen ulkoinen syöttösignaalin taso on liian matala, laite sammuu automaattisesti 15 minuutissa. Lisää ulkoisen laitteesi äänenvoimakkuutta. Tämä ominaisuus on ERP:n vaatimus ja se on suunniteltu säästämään energiaa, kun laitetta ei käytetä.

Subwoofer on käyttämättömänä tai pariiliitos-LED ei ole vakaa.

Irrota virtajohto. Neljä minuutin kuluttua, kytke se takaisin resetoitaksesi subwooferin.

Importantes consignes de sécurité

Veillez suivre toutes les consignes de sécurité et avisements. Gardez ce manuel à titre de référence.



Consultez le manuel de l'utilisateur pour des informations sur la sécurité, l'utilisation et l'entretien.



Équipement de classe II : Double isolation, pas besoin de connexion à la terre électrique (masse).



Courant alternatif (AC) : La tension indiquée est en courant alternatif.



Courant continu (DC) : La tension indiquée est en courant continu.



Pour une utilisation en intérieur uniquement.



Notation d'efficacité énergétique de niveau VI



Polarité de c.c. connecteur de puissance

Remarque

Dégâts

Inspectez le produit après déballage ; en cas de dommage, ne l'utilisez pas et consultez votre revendeur.



L'utilisateur ne doit pas essayer de réparer ni exposer les parties internes ; cela peut être dangereux et annulera votre garantie. Contactez uniquement les centres de service agréés pour les réparations.

Connexion électrique et accessibilité

- Ne manipulez pas le cordon d'alimentation avec les mains mouillées. Ne forcez pas la fiche dans la prise. Éteignez et débranchez le produit lorsqu'il n'est pas utilisé. Gardez la fiche d'alimentation accessible, sans utiliser de rallonges.

Alimentation électrique

- Utilisez uniquement des prises CA de 100-240V 50/60Hz. Des tensions plus élevées peuvent causer des dysfonctionnements ou un incendie.
- L'adaptateur secteur doit être retiré de la prise de courant s'il n'est pas utilisé pendant une longue période.
- Utilisez uniquement l'adaptateur AC Sharp fourni. Cela peut entraîner un risque pour la sécurité et/ou des dommages au produit.

Alimentation électrique

- Utilisez uniquement des prises CA de 100-240V 50/60Hz. Des tensions plus élevées peuvent causer des dysfonctionnements ou un incendie.

Protection du cordon d'alimentation

- Protégez le cordon d'alimentation des dommages ; ne le surchargez pas, ne l'étirez pas, et ne le pliez pas. S'il est endommagé, cela peut entraîner un incendie ou un choc électrique. Les cordons endommagés doivent être remplacés par le fabricant ou un technicien qualifié.

Fiche d'alimentation à fusible moulé (non recâblable) - Royaume-Uni, Malte, Chypre et Irlande uniquement.

- Le câble d'alimentation comprend un fusible de 3 A. Remplacez uniquement par un fusible approuvé BS1362 de même valeur.

Sécurité enfant

- Prenez des précautions de sécurité de base aux alentours des enfants pour éviter une mauvaise utilisation du produit.

Emplacement

- Placez sur une surface plane et stable, sans surplomb. Si le montage mural est possible, reportez-vous aux instructions de montage mural de ce manuel.

Ventilation

- Ne bloquez pas, ne couvrez pas et n'insérez pas d'objets dans les fentes de ventilation. N'insérez pas d'objets dans les ouvertures du produit. Cela peut entraîner un risque pour la sécurité et/ou des dommages au produit. Assurez une distance minimale de 5 cm autour du produit pour permettre une ventilation suffisante et éviter toute surchauffe.

Chaleur et température de fonctionnement

- Ne placez pas le produit à proximité de sources de chaleur ou de lumière directe du soleil pendant des périodes prolongées.

Flammes nues

- Tenez les flammes nues éloignées du produit pour éviter un incendie.

Entrée d'eau, d'humidité et de liquide

- N'exposez pas le produit aux liquides ; gardez-le éloigné de la pluie, de l'eau et des objets remplis de liquides pour éviter un incendie ou un choc électrique.

Orages et éclairs

- Débranchez tous les câbles en cas d'orage ou de foudre pour éviter les dommages.

Nettoyage & entretien

- Débranchez les cordons d'alimentation du produit avant le nettoyage et utilisez un chiffon doux et sec sans produits chimiques ou détergents. Si vous utilisez un aspirateur, utilisez l'embout brosse douce.

Pack de batterie

Construction

- Utilisez uniquement les piles spécifiées ; ne mélangez pas les types ou de nouvelles avec d'anciennes. Respectez la polarité lors de l'insertion des piles.

Utilisation et maintenance

- Éloignez les piles de la chaleur, comme près du feu ou au soleil. Retirez les piles si elles ne sont pas utilisées pendant plus d'un mois pour éviter les fuites. Remplacez les piles qui fuient à l'intérieur du compartiment des piles.

Sécurité enfant

- Assurez-vous que le compartiment des piles est sécurisé. Gardez les piles hors de portée des enfants. Consultez immédiatement un médecin si elles sont avalées.

Conditions environnementales

- Gardez les piles à l'écart de la basse pression ou de la chaleur excessive pour éviter l'explosion ou les fuites.

Mise au rebut

- Éliminez le bloc-piles conformément au manuel (voir "Élimination : équipement et piles"). Ne jetez pas dans le feu, ne démontez pas, ou ne rechargez pas de piles non rechargeables, cela pourrait fuir ou exploser.

Mise au rebut : équipement et batteries

Informations pour les utilisateurs sur la collecte et l'élimination des anciens équipements.



Le symbole indique que le produit contient des batteries selon la directive européenne 2023/1542/EU; ne peut être éliminé avec les déchets ménagers. Cd, Hg ou Pb indique que la batterie contient du cadmium, du mercure ou du plomb.



Ce symbole signifie que le produit est conçu et fabriqué de manière à pouvoir être recyclé et réutilisé.

Ces symboles sur les produits, l'emballage et/ou les documents d'accompagnement signifient que les produits électriques et électroniques usagés ne doivent pas être mélangés avec les ordures ménagères. Les ménages devraient contacter soit le détaillant où ils ont acheté ce produit, soit leur bureau d'administration local, pour savoir où et comment déposer ces articles pour un recyclage respectueux de l'environnement.

Déclaration CE et UKCA :





- Par la présente, Sharp Consumer Electronics Poland sp. z o.o. déclare que cet équipement est conforme aux exigences essentielles et aux autres dispositions pertinentes de la directive RED 2014/53/UE et de la réglementation sur l'équipement radio du Royaume-Uni.
- Le texte complet des déclarations de conformité CE et UKCA est disponible sur sharpconsumer.com et en entrant ensuite dans la section de téléchargement de votre modèle et en choisissant « Declaration of Conformity ».

Contenu de l'emballage

- Barre de son
- Caisson de basses sans fil
- Télécommande (piles incluses)
- Adaptateur secteur
- Adaptateur de prise 2 broches (type C)
- Adaptateur de prise 3 broches (type G) (HT-SBW121K uniquement)
- Câble secteur UE
- Câble secteur UK (HT-SBW121K uniquement)
- Kit de montage mural
- Documentation utilisateur

Commandes

(Voir  1 en page 2)







-  – Basculez l'appareil entre MARCHE et VEILLE.
-  – Sélectionnez la source audio (TV (HDMI), Bluetooth, Optical, Aux in, ou USB).
-  – Baisser le volume.
-  – Augmenter le volume.

Caisson de basse

(Consultez  2 page 2).

- Entrée d'alimentation AC IN.
- PAIR** bouton – Veuillez vous référer à la section "Appairage Subwoofer".
- Indicateur PAIR.

(Voir  3 en page 2).

-  – Allume ou fais passer l'appareil en mode Veille.
-  – Sélectionner le mode Bluetooth.
Pressez et gardez pressée pour activer la fonction d'appariement en mode Bluetooth et pour déconnecter l'appareil Bluetooth apparié.
-  – Appuyez pour sélectionner la source audio (HDMI ARC, OPTICAL, BLUETOOTH, AUX IN et USB).
-  – Augmenter / diminuer le niveau de volume.
-  – Passer à la piste précédente/suivante en mode Bluetooth ou USB.
-  – Lecture/pause/reprise de la lecture en mode Bluetooth ou USB.
-  – Coupe ou réactive le son.
- BASS +/-** – Ajuster le niveau des basses. Cela change uniquement les paramètres EQ personnalisés.
- TRE +/-** – Ajuster le niveau des aigus. Cela change uniquement les paramètres EQ personnalisés.
- EQ** – Appuyez à plusieurs reprises pour basculer entre EQ éteint, voix, film, sport, jeu, nuit, musique et égaliseur personnalisé.

Entrées/Sorties

(Consultez  4 page 2).

1. HDMI (ARC)

Connectez à une TV via un câble HDMI (version HDMI 1.4 ou supérieure).

2. USB

Insérez une clé USB pour lire de la musique.

3. OPTIQUE

Entrée jack optique.

4. Aux in

Connecte à un appareil audio externe.

5. PORT CC (DC IN)

Connectez le câble d'alimentation.

Configuration initiale

Utilisation de la télécommande

- La télécommande fournie permet à l'appareil de fonctionner à distance.
- Même si la télécommande est opérée dans la plage effective de 6m, le fonctionnement peut être impossible si des obstacles sont présents entre l'unité et la télécommande.
- Si la télécommande est utilisée près d'autres produits générant des rayons infrarouges, ou si d'autres dispositifs de télécommande infrarouge sont utilisés près de l'unité, elle peut fonctionner incorrectement. Inversement, les autres produits peuvent fonctionner incorrectement.

Mise en place de la pile

- Pour ouvrir le compartiment des piles, poussez votre pouce sur le couvercle du compartiment et faites-le glisser vers le bas.
- Insérez deux piles **AAA** en respectant les polarités +/- indiquées. Lors du remplacement des piles, utilisez uniquement le même type de pile fourni.
- Remplacez le couvercle des piles et fixez-le.

Première installation

Placement et montage

(Consultez  5 page 3).

A: Placement normal

B: Montage mural

Montage mural

REMARQUES :

- L'installation doit être effectuée uniquement par du personnel qualifié. Un assemblage incorrect peut causer de graves blessures corporelles et des dommages matériels (si vous prévoyez d'installer ce produit vous-même, vous devez vérifier les installations telles que le câblage électrique et la plomberie qui peuvent être enterrées dans le mur). Il est de la responsabilité de l'installateur de vérifier que le mur supportera en toute sécurité la charge totale de la barre de son et des crochets muraux.
- D'autres outils (non inclus) sont requis pour l'installation.
- Ne serrez pas trop les vis.
- Gardez ce manuel d'instruction à titre de référence.
- Utilisez un détecteur électronique de colobage pour vérifier le type de mur avant de percer et d'installer l'appareil.

(Consultez  7 page 3).

- Percez deux trous parallèles dans le mur (\varnothing 5,5-6 mm chacun selon le type de mur). La distance entre les trous doit être de 440 mm.
- Fixez fermement 1 cheville dans chaque trou du mur. Vissez la vis fournie dans la cheville en veillant à laisser un espace de 5 mm entre la tête de vis et le mur.
- Alignez les trous de la monture sur les têtes des vis, puis faites glisser l'unité vers le bas pour la fixer en place.

Placement - Subwoofer

(Consultez  6 page 3).

- Placez le subwoofer debout sur le sol près de votre TV (Référez-vous à  6 à la page 3).

Le subwoofer doit être placé dans la même pièce que la barre de son, et dans un rayon de 6 mètres de celle-ci. Cela garantit une bonne connexion sans fil à tout moment.

Emplacements idéaux pour le subwoofer incluent:

Coins de la pièce: Placer le subwoofer dans un coin amplifie les basses mais peut entraîner un son boueux ou confus.

Avant de la pièce: Positionner le subwoofer près de l'avant avec la barre de son offre des basses plus claires et équilibrées.

Éloigné des murs: Laissez quelques centimètres entre le subwoofer et le mur pour réduire les vibrations et distorsions.

Évitez les espaces clos: Ne placez pas le subwoofer dans les armoires ou espaces clos pour maintenir la qualité sonore.

HDMI ARC

(Consultez  8 page 3).

La fonction ARC (canal de retour audio) vous permet d'envoyer l'audio de votre TV compatible ARC vers votre unité via une seule connexion HDMI. Pour profiter de la fonction ARC, assurez-vous que votre TV est à la fois HDMI-CEC et ARC compatible et est configuré en conséquence. Lorsque correctement configuré, vous pouvez utiliser la télécommande de votre TV pour régler la sortie du volume (+/- et ) de la barre de son.

- Connectez le câble HDMI (non inclus) du port HDMI (ARC) de l'appareil au port HDMI (ARC) de votre TV compatible ARC.

CONSEILS :

- Votre TV doit prendre en charge les fonctions HDMI-CEC et ARC et celles-ci doivent être définies sur « ON » ou « ACTIVE » dans le menu des réglages TV.
- La méthode de réglage HDMI-CEC et ARC peut varier selon la TV. Pour plus de détails sur la fonction ARC, consultez le manuel de votre TV.
- Uniquement les câbles HDMI de version 1.4 ou ultérieure supportent la fonction ARC.

Optical

(Consultez  9 page 3).

- Connectez un câble OPTICAL (non inclus) au port OPTICAL OUT de la TV et au port OPTICAL de l'appareil.

Aux in

(Consultez  10 page 3).

A :

Utilisez un câble audio RCA vers 3,5 mm (non inclus) pour connecter les sorties audio de la TV ou de l'appareil audio externe à la prise AUDIO IN de l'appareil.

B: Utilisez un câble audio 3,5 mm vers 3,5 mm (non inclus) pour connecter la prise casque de la TV ou de l'appareil audio externe à la prise AUDIO IN de l'appareil.

CONSEIL :

- Lorsque vous utilisez la sortie casque sur le téléviseur, vous pouvez régler le volume directement avec la télécommande du téléviseur.

Raccordement à l'alimentation électrique

(Consultez  11 page 3).

- Avant de connecter le câble d'alimentation, assurez-vous que tous les autres raccordements ont été effectués.

Risque d'endommagement du produit !

- Assurez-vous que la tension d'alimentation correspond à la tension inscrite à l'arrière de l'appareil.
- Avant de connecter l'adaptateur CC, assurez-vous que tous les autres raccordements ont été effectués.

Haut-parleur

- Connectez l'adaptateur au port d'alimentation CC de la barre de son puis dans une prise murale.

Caisson de basse

- Connectez le câble d'alimentation à la prise AC IN du caisson de basse, puis à une prise secteur.

Appareillage Subwoofer**Appariement automatique**

Le subwoofer et la barre de son s'apparieront automatiquement lorsque les deux sont branchés à l'alimentation secteur. La connexion est sans fil, donc aucun câble n'est nécessaire pour connecter les deux unités.

- Lorsque le subwoofer est en train de se connecter à la barre de son, l'indicateur PAIR sera bleu et clignotera rapidement.
- Lorsque le subwoofer est connecté à la barre de son, l'indicateur PAIR sera rouge et stable.

REMARQUES :

- Appuyez uniquement sur le bouton [PAIR ICON] à l'arrière du subwoofer si vous appariez manuellement.
- Si l'appariement automatique échoue, appariez le subwoofer avec la barre de son manuellement.

Appariement manuel

1. Assurez-vous que tous les câbles sont solidement connectés et que la barre de son est en mode veille.
2. Appuyez et maintenez le bouton **PAIR** à l'arrière du subwoofer pendant 3 secondes. Le subwoofer entrera en mode appariement et l'indicateur PAIR sera bleu et clignotera rapidement.
3. Appuyez sur le bouton  de la barre de son ou de la télécommande pour allumer le système.
4. Lorsque le subwoofer est apparié avec la barre de son, l'indicateur PAIR sera bleu et stable.
5. Si l'indicateur PAIR continue d'être bleu et de clignoter rapidement, la connexion sans fil a échoué.
Débranchez le câble d'alimentation du subwoofer, puis reconnectez le câble d'alimentation après 4 minutes. Répétez les étapes 1 ~ 3.

AVERTISSEMENT :

- Si la connexion sans fil échoue à nouveau, vérifiez s'il y a un conflit ou des interférences fortes (par exemple, interférences d'un appareil électronique) autour de votre emplacement. Supprimez ces conflits ou interférences fortes et répétez à nouveau les procédures ci-dessus.

Fonctionnement de base**VEILLE/MARCHE**

- Lorsque vous connectez l'appareil pour la première fois à la prise électrique, il sera en mode VEILLE.



- Appuyez sur  sur la télécommande ou sur l'appareil pour allumer ou éteindre l'appareil .
- Déconnectez la prise principale de la prise murale si vous souhaitez désactiver complètement l'appareil.

Changer de source

- Appuyez brièvement sur  pour changer entre **HDMI ARC, OPTICAL, BLUETOOTH, AUX IN et USB**. Le LED de l'appareil s'allumera comme indiqué ci-dessous pour signaler la source sélectionnée.

SOURCE	COULEUR LED
HDMI (ARC)	Cyan
OPTIQUE	Jaune
BLUETOOTH	Bleu
Aux in	Vert
USB	Violet

Contrôle du volume

- Appuyez sur les boutons **+** / **-** sur l'appareil ou sur la télécommande pour ajuster le volume.
- Si vous souhaitez couper le son, appuyez sur  sur la télécommande. Appuyez de nouveau sur  ou appuyez sur les boutons **+** / **-** sur l'appareil ou sur la télécommande pour retrouver une écoute normale.
- Pendant l'ajustement du volume, la LED clignotera rapidement. Lorsque le volume maximal ou minimal est atteint, le clignotement s'arrête.
- Avec le contrôle HDMI CEC, vous pouvez utiliser la télécommande de votre TV pour augmenter / diminuer le volume.

Égaliseur

Pendant la lecture, appuyez sur le bouton EQ de la télécommande pour parcourir les modes égaliseur prédéfinis. Chaque fois que vous appuyez sur le bouton, le LED de l'appareil clignotera d'une couleur spécifique pour indiquer le mode sélectionné, comme illustré ci-dessous :

ÉGALISEUR	COULEUR LED
EQ OFF	Désactivé
VOIX	Cyan
FILM	Violet
SPORT	Bleu
JEU	Jaune
NUIT	Rouge
MUSIQUE	Vert
PERSONNALISÉ	Blanc

Ajuster basse et aigus

- Appuyez sur **BASSES + / -** ou **AIGUS + / -** sur la télécommande pour entrer en mode EQ personnalisé.
- La LED blanche clignotera deux fois pour indiquer que le mode EQ personnalisé est actif.
- La LED indiquera ensuite la valeur actuelle des basses ou des aigus :

Niveau EQ Personnalisé	COULEUR LED
+3	Rouge – clignotement rapide
+2	Rouge – clignotement moyen
+1	Rouge – clignotement lent
0	Blanc - Stable
-1	Vert – clignotement lent
-2	Vert – clignotement moyen
-3	Vert – clignotement rapide

Pendant que la LED affiche la valeur actuelle (dans les 3 secondes), appuyez à nouveau sur le même bouton pour ajuster le paramètre. Si aucun bouton n'est pressé dans les 3 secondes, la valeur actuelle est enregistrée.

- La LED blanche clignotera deux fois (1,5 seconde au total) pour confirmer que la nouvelle valeur a été enregistrée.
- L'appareil reviendra à son fonctionnement normal.

Mise en veille automatique

Par défaut, l'appareil passera en veille si aucun signal n'est détecté pendant 15 minutes sur les sources Optical, Bluetooth et Audio In. Pour activer ou désactiver la veille automatique, appuyez longuement sur  pendant 5 secondes lorsque l'appareil est allumé.



AUTO-REPOS	COULEUR LED
Éteint	Rouge – clignote 3 fois
ACTIVER	Vert – clignote 3 fois

Variateur LED



Après avoir effectué une opération sur la barre de son, le LED s'assombrira.

Vous pouvez basculer le comportement du LED sur OFF ou DIM. Le paramètre par défaut est ATTÉNUÉ.

Pour faire éteindre le LED après une opération :

1. Appuyez sur  sur l'unité ou la télécommande pour sélectionner la source HDMI (ARC).
2. Appuyez rapidement sur le bouton  de la télécommande. Le LED clignotera en rouge deux fois. Attendez dix secondes, en veillant à ne pas appuyer sur d'autres boutons sur l'appareil ou la télécommande.
3. Le LED de l'appareil s'éteindra maintenant après avoir effectué une opération.

Pour faire ATTÉNUER le LED après une opération :

1. Appuyez sur  sur l'unité ou la télécommande pour sélectionner la source HDMI (ARC).
2. Appuyez rapidement sur le bouton  de la télécommande. Le LED clignotera en vert deux fois. Attendez dix secondes, en veillant à ne pas appuyer sur d'autres boutons sur l'appareil ou la télécommande.
3. Le LED de l'appareil sera maintenant ATTÉNUÉ après avoir effectué une opération.

Fonctionnement Roku TV™ Ready

Uniquement pour le Royaume-Uni et l'Allemagne. Si vous avez un modèle Roku TV™, la configuration est simple. Utilisez simplement un câble pour connecter votre barre de son à la prise HDMI ARC de votre TV et suivez les instructions à l'écran.



- ✓ Simple setup
- ✓ One remote
- ✓ Quick settings

Fonction Bluetooth

La première fois que vous connectez votre appareil Bluetooth à cette barre de son, vous devez appairier votre appareil à cette unité.

AVERTISSEMENT :

- La compatibilité avec tous les appareils Bluetooth n'est pas garantie.
- Tout obstacle entre ces haut-parleurs et un appareil Bluetooth peut réduire la portée de fonctionnement.
- Si la puissance du signal est faible, votre appareil peut se déconnecter, mais il entrera automatiquement en mode d'association.





1. Appuyez sur le bouton  pour sélectionner Bluetooth. La LED deviendra bleue et commencera à clignoter.

2. Activez votre appareil Bluetooth et sélectionnez le mode de recherche.

"SHARP HT-SBW120", "SHARP HT-SBW121", "SHARP HT-SBW121K" ou "SHARP HT-SBW123" apparaîtra dans la liste des appareils Bluetooth.

3. Sélectionnez "SHARP HT-SBW120", "SHARP HT-SBW121", "SHARP HT-SBW121K" ou "SHARP HT-SBW123" dans la liste des appareils. Une fois connecté, la LED deviendra bleue solide.



4. La musique issue de l'appareil Bluetooth est alors audible.



- Pour mettre en pause ou reprendre la lecture, appuyez sur le bouton  de la télécommande.
- Pour passer au fichier précédent/suivant, appuyez sur les boutons  /  de la télécommande.
- Certaines applications d'appareils mobiles ne vous permettront pas d'appuyer et de maintenir  /  pour passer des parties d'une piste.

AVERTISSEMENT :

- Pour désappairier un appareil, appuyez longuement (3 secondes) sur le bouton  de l'appareil ou sur la télécommande pour lancer le processus d'appariement.

Fonction USB

1. Insérez l'appareil USB dans la prise **USB** de la barre de son.
2. Appuyez plusieurs fois sur le bouton  de la barre de son ou de la télécommande pour sélectionner la source **USB**.
3. Appuyez sur  pour lire la piste sélectionnée.
4. Pendant la lecture :

- Pour mettre en pause ou reprendre la lecture, appuyez sur le bouton  de la télécommande.
- Pour passer au fichier précédent/suivant, appuyez sur les boutons  de la télécommande. Appuyez et maintenez  pour reculer / avancer rapidement une piste.

CONSEILS :

- Les appareils USB jusqu'à 64 Go sont pris en charge.
- Seuls les fichiers MP3/WAV peuvent être lus.

Le port USB est destiné à la lecture ou à la mise à jour du logiciel de la barre de son. Il n'est pas destiné à la charge.



l'énergie lorsque l'unité n'est pas utilisée.

Le subwoofer est inactif ou le voyant de couplage n'est pas allumé de manière stable.

Veillez débrancher le câble d'alimentation. Après quatre minutes, rebranchez-le pour réinitialiser le subwoofer.

Dépannage

Effectuer une réinitialisation d'usine

Pour effectuer une réinitialisation d'usine, maintenez enfoncés le  et le  sur l'appareil pendant 5 secondes. Une fois terminé, l'unité sera en mode veille.

Le système ne s'allume pas.

Assurez-vous que la prise est correctement connectée.

Assurez-vous que la prise murale est bien alimentée.

Appuyez sur le bouton de veille de la télécommande ou sur l'unité pour allumer l'unité.

Pas de son

Pour que HDMI ARC fonctionne, assurez-vous d'utiliser un câble HDMI version 1.4 ou plus.

Augmentez le volume. Appuyez sur  sur la télécommande ou sur l'unité.

Appuyez sur  sur la télécommande pour s'assurer que l'unité n'est pas en sourdine.

Appuyez sur  pour sélectionner une autre source d'entrée.

Lorsque connecté à une source numérique (HDMI ou Optique), s'il n'y a pas de son :

- Essayez de régler la sortie TV sur PCM ou votre TV peut être réglée sur une sortie audio variable. Assurez-vous que le réglage de la sortie audio est sur FIXE ou STANDARD, pas VARIABLE. Consultez le manuel d'utilisation de votre téléviseur pour plus d'informations détaillées.

Si vous utilisez la fonction Bluetooth ou AUX IN, assurez-vous que le volume de votre appareil source est suffisamment élevé et que l'appareil n'est pas en sourdine.

La télécommande ne fonctionne pas.

Avant de presser toute touche de lecture, sélectionnez d'abord la source adéquate.

Réduisez la distance entre la télécommande et l'unité.

Insérez la pile en respectant les polarités (+/-) indiquées.

Remplacez la pile.

Pointez la télécommande directement sur le détecteur sur la partie avant de l'appareil.

Un bourdonnement est audible

Assurez-vous que tous les câbles sont correctement connectés.

Connectez un appareil source différent pour voir si le bourdonnement persiste. Si ce n'est pas le cas, le problème peut venir de l'appareil d'origine.

Connectez votre appareil à une autre entrée de l'unité.

Je ne peux pas trouver le nom Bluetooth de cette unité sur mon appareil Bluetooth

- Assurez-vous que la fonction Bluetooth est activée sur votre appareil Bluetooth.
- Appariez votre appareil Bluetooth à nouveau.

Cet appareil est mis en veille après 15 minutes sans signal source.

Lorsque le niveau de signal d'entrée externe de l'unité est trop bas, l'unité s'éteindra automatiquement après 15 minutes. Veuillez augmenter le niveau sonore de votre appareil externe. Cette fonctionnalité est une exigence de l'ERP II et est conçue pour économiser

Važne sigurnosne upute

Molimo slijedite sve sigurnosne upute i poštujujte sva upozorenja. Sačuvajte ovaj priručnik kao referencu.



Pogledajte korisnički priručnik za informacije o sigurnosti, radu i održavanju.



Oprema klase II: Dvostruka izolacija, nije potrebna veza s električnom zemljom (uzemljenje).



Izmjenična struja (AC): Napon je označen kao AC.



Istosmjerna struja (DC): Napon je označen kao DC.



Samo za unutarnju upotrebu.



Oznaka energetske učinkovitosti - razina VI



Polaritet d.c. konektor napajanja

Pažnja:

Oštećenja

Pregledajte proizvod nakon raspakiranja; ako je oštećen, nemojte ga koristiti i konzultirajte se sa svojim prodavateljem.



Korisnik ne smije pokušavati popraviti niti izložiti unutarnje dijelove; ova akcija može biti opasna i poništiti će vašu garanciju. Kontaktirajte samo ovlaštene servise za popravku.

Priključivanje napajanja i pristupačnost

- Nemojte rukovati kablom za napajanje mokrim rukama. Nemojte liti utikač u utičnicu. Iskopčajte proizvod dok nije u upotrebi. Držite utikač dostupnim, bez korištenja produžnih kabela.

Izvor napajanja

- Koristite samo AC 100-240V 50/60Hz utičnice. Viši naponi mogu uzrokovati kvar ili požar.
- AC adapter napajanja treba ukloniti iz utičnice ako se ne koristi duže vrijeme.
- Koristite samo priloženi Sharp AC adapter. To može rezultirati sigurnosnim rizikom i/ili oštećenjem proizvoda.

Izvor napajanja

- Koristite samo AC 100-240V 50/60Hz utičnice. Viši naponi mogu uzrokovati kvar ili požar.

Zaštita kabela napajanja

- Zaštite kabel za napajanje od oštećenja; nemojte ga preopterećivati, rastezati ili savijati. Ako je oštećen, može uzrokovati požar ili električni udar. Oštećene kabele mora zamijeniti proizvođač ili kvalificirani tehničar.

Utikač s osiguračem (nepromjenjiv) - samo za UK, Maltu, Cipar i Irsku.

- Kabel sadrži osigurač 3A Ampera. Zamijenite samo s BS1362 odobrenim osiguračem iste klase.

Dječja sigurnost

- Koristite osnovne sigurnosne mjere oko djece kako biste spriječili nepropisno korištenje proizvoda.

Lokacija

- Postavite na ravnu, stabilnu površinu bez prevjesa. Ako je moguće montiranje na zid, pogledajte upute za montažu na zid u ovom korisničkom priručniku.

Ventilacija

- Nemojte blokirati, prekrivati ili umetati predmete u otvore za ventilaciju. Nemojte umetati predmete u otvore proizvoda. To može rezultirati sigurnosnim rizikom i/ili oštećenjem proizvoda. Osigurajte minimalnu udaljenost od 5 cm oko proizvoda za dovoljnu ventilaciju i izbjegavanje pregrijavanja.

Vrućina i radna temperatura

- Nemojte postavljati proizvod blizu izvora topline ili na izravno sunčevu svjetlo kroz dulja razdoblja.

Otvoreni plamen

- Držite otvoreni plamen dalje od proizvoda kako biste spriječili požar.

Prodiranje vode, vlage i tekućina

- Nemojte izlagati proizvod tekućinama; držite ga podalje od kiše, vode i predmeta napunjenih tekućinama kako biste spriječili požar ili električni udar.

Oluje i grmljavina

- Odspojite sve kabele tijekom oluja ili gromova kako biste spriječili oštećenja.

Čišćenje i održavanje

- Isključite strujne kablove s proizvoda prije čišćenja i koristite meku, suhu krpu bez kemikalija ili deterdženata. Ako koristite usisavač, koristite mekan dodatak za četkanje.

Baterije

Konstrukcija

- Koristite samo specificirane baterije; nemojte miješati tipove ili nove s rabljenim. Pri umetnju baterija koristite pravilnu polaritetu.

Upotreba i održavanje

- Držite baterije dalje od izvora toplote, kao što su vatra ili izravna sunčeva svjetlost. Uklonite baterije ako se ne koriste dulje od mjesec dana kako bi se spriječilo curenje. Zamijenite baterije koje cure unutar odjeljka za baterije.

Dječja sigurnost

- Osigurajte da je odjeljak za baterije sigurno zaključan. Držite baterije izvan doseg djece. Potražite hitnu medicinsku pomoć ako se progutaju.

Okolišni uvjeti

- Držite baterije dalje od niskog tlaka i visoke topline kako biste izbjegli eksploziju ili curenje.

Zbrinjavanje

- Zbrinite paket baterija prema uputama (pogledajte "Zbrinjavanje: uredaji i baterije"). Nemojte bacati u vatru, rastavljati ili puniti nepunjive baterije jer mogu procuriti ili eksplodirati.

Odlaganje: Oprema i baterije

Informacije za korisnike o prikupljanju i odlaganju stare opreme.



Simbol označava da proizvod sadrži baterije prema EU Direktivi 2023/1542/EU; ne može se odlagati s kućnim otpadom. Cd, Hg ili Pb pokazuju da baterija sadrži kadmij, živu ili olovo.



Ovaj simbol znači da je proizvod dizajniran i proizveden tako da se može reciklirati i ponovno upotrijebiti.

Ovi simboli na proizvodima, ambalaži i/ili popratnoj dokumentaciji znači da se rabljeni električni i elektronički uređaji ne smiju miješati s nesortiranim kućanskim otpadom. Za pojedinosti o mjestima i načinima ekološkog odlaganja ovih proizvoda možete se obratiti dobavljaču od kojeg ste kupili proizvod ili lokalnom vladinom uredu.

CE i UKCA izjava:

- Sharp Consumer Electronics Poland sp. z o.o. ovim putem izjavljuje da je ova oprema usklađena s osnovnim zahtjevima i drugim relevantnim odredbama RED smjernice 2014/53/EU i propisima o radijskoj opremi u UK iz 2017.
- Puni CE tekst i UKCA izjava o sukladnosti dostupni su na stranici sharpconsumer.com. U odjeljku za preuzimanje unesite svoj model i odaberite stavku „Declaration of Conformity“ (Izjava o sukladnosti).

Što je u kutiji:

- Soundbar
- Bežični subwoofer
- Daljinski upravljač (uklj. baterije)
- Strujni adapter
- Adapter za 2-pinski utikač (tip C)
- Adapter za 3-pinski utikač (tip G) (samo HT-SBW121K)
- EU AC kabel napajanja
- UK AC kabel napajanja (samo HT-SBW121K)
- Komplet za zidnu montažu
- Korisnička dokumentacija

Kontrole

(Pogledajte 1 na str. 2)

1. – Prebacujete uređaj između UKLJ i STANDBY načina rada.
2. / – Odaberite izvor zvuka (TV (HDMI), Bluetooth, Optički, AUX ili USB).
3. – Smanjite glasnoću.
4. – Povećajte glasnoću.

Subwoofer

(Pogledajte 2 na stranici 2).

1. AC utičnica napajanja.
2. **PAIR** tipka – Pogledajte odjeljak "Uparivanje subwoofera".
3. Indikator Uparivanja.

(Pogledajte 3 na stranici 2).

1. – Uključivanje uređaja i prebacivanje u stanje pripravnosti.
2. – Odaberite Bluetooth način rada.
Držite pritisnuto kako biste aktivirali uparivanje u Bluetooth načinu ili odspojili postojeći upareni Bluetooth uređaj.
3. – Pritisnite za odabir izvora zvuka (HDMI ARC, OPTIČKI, BLUETOOTH, AUX IN i USB).
4. / – Povećajte/smanjite razinu glasnoće.
5. / – Prebacivanje na prethodnu/sljedeću pjesmu u Bluetooth ili USB načinu rada.
6. / – Reproduciraj/pauziraj/nastavi reprodukciju u Bluetooth ili USB načinu rada.
7. – Prigušivanje i ponovno uključivanje zvuka.
8. **BASS** / – Prilagodite razinu basova. Ovo mijenja samo prilagođene EQ postavke.
9. **TRE** / – Prilagodite razinu visokih tonova. Ovo mijenja samo prilagođene EQ postavke.
10. **EQ** – Višekratno pritisnite da biste prešli između EQ isključen, glas, film, sport, igra, noć, glazba i prilagođeni ekvilajzer načini rada.

Ulazi / izlazi

(Pogledajte 4 na stranici 2).

1. **HDMI (ARC)**

Povežite s televizorom putem HDMI kabela (verzija 1.4 ili viša).

2. USB

Umetnite USB flash pogon za reprodukciju glazbe.

3. OPTIČKI

Optički ulazni priključak.

4. AUX ulaz

Priključite vanjski audiouređaj.

5. DC Ulaz

Priključite kabel napajanja.

Inicijalno podešavanje

Upotreba daljinskog upravljača

Isporučeni daljinski upravljač omogućuje upravljanje uređajem s određene udaljenosti.

- Čak i ako se daljinski upravljač koristi unutar učinkovitog dometa od 6m, rad može biti nemoguć ako postoje prepreke između uređaja i daljinskog upravljača.
- Ako se daljinski upravljač koristi blizu drugih proizvoda koji generiraju infracrvene zrake, ili ako se koriste drugi daljinski upravljači s infracrvenim zrakama blizu uređaja, može doći do nepravilnog rada. Naprotiv, drugi proizvodi mogu nepravilno raditi.

Postavljanje baterije

1. Za otvaranje odjeljka za baterije, pritisnite palac prema dolje na poklopac odjeljka za baterije i kliznite prema dolje.
2. Umetnite dvije **AAA** baterije pazeći na polaritet +/- kao što je prikazano. Pri zamjeni baterija koristite samo baterije istog tipa koje su isporučene.
3. Ponovo postavite poklopac baterija i učvrstite ga.

Prva instalacija

Smještaj i postavljanje

(Pogledajte  5 na stranici 3).

A: Uobičajeno postavljanje

B: Montaža na zid

Postavljanje na zid

NAPOMENE:

- Instalaciju smiju obavljati samo kvalificirane osobe. Nepravilno sastavljanje može izazvati teške ozljede i materijalnu štetu (ako namjeravate sami instalirati ovaj proizvod, morate provjeriti instalacije poput električnih vodova i vodovoda koji mogu biti ukopani u zidu). Na montažeru je odgovornost da provjeri može li zid sigurno izdržati ukupno opterećenje soundbara i zidnih nosača.
- Za instalaciju su potrebni dodatni alati (nisu isporučeni).
- Nemojte prejaklo pritezati vijke.
- Čuvajte ove upute za slučaj potrebe.
- Prije bušenja i montiranja upotrijebite uređaj za detekciju stupova kako biste provjerili zid.

(Pogledajte  7 na stranici 3).

1. Izvucite 2 paralelne rupe u zid (Ø 5,5-6 mm svaka prema vrsti zida). Udaljenost između rupa trebala bi biti 440 mm.
2. Čvrsto umetnite 1 tipl u svaku rupu u zidu. Uvrnite priloženi vijak u tiplu, osiguravajući pritom da ostane razmak od 5 mm između glave vijka i zida.

3. Poravnajte rupe nosača preko glava vijaka, zatim kliznite jedinicu dolje kako biste je osigurali na mjestu.

Smještaj - Subwoofer

(Pogledajte  6 na stranici 3).

1. Postavite subwoofer uspravno na pod blizu vašeg TV-a (Pogledajte  6 na stranici 3).

Subwoofer treba biti postavljen u istoj prostoriji kao i zvučna traka i unutar 6 metara udaljenosti od zvučne trake. To je kako bi se osiguralo dobro bežično povezivanje u svakom trenutku.

Idealne lokacije za subwoofer uključuju:

Kutovi prostorije: Smještanjem subwoofera u kut pojačava basa, ali može dovesti do buma ili mutnog zvuka.

Prednji dio prostorije: Postavljanje subwoofera blizu prednje strane sa zvučnom trakom osigurava jasniji i uravnoteženiji bas.

Dalje od zidova: Ostavite nekoliko centimetara između subwoofera i zida kako biste smanjili vibracije i izobličenja.

Izbjegavajte zatvorene prostore: Ne stavljajte subwoofer u ormariće ili zatvorene prostore kako biste očuvali kvalitetu zvuka.

HDMI ARC

(Pogledajte  8 na stranici 3).

Funkcija ARC (Audio Return Channel) omogućava slanje zvuka s vašeg ARC-kompatibilnog televizora na jedinicu putem jedne HDMI veze. Za uživanje u funkciji ARC, provjerite da vaš TV podržava HDMI-CEC i ARC, te ih postavite u skladu s tim. Kada je pravilno postavljeno, možete koristiti daljinski upravljač vašeg TV-a za podešavanje glasnoće izlaza (+/- i ) soundbara.

- Povežite HDMI kabel (nije isporučen) iz utičnice uređaja HDMI (ARC) u HDMI (ARC) utičnicu vašeg televizora koji podržava ARC.

SAVJETI:

- Vaš TV mora podržavati HDMI-CEC i ARC funkcije i moraju biti postavljene na "ON" ili "ACTIVE" u izborniku postavki TV-a.
- Način postavljanja HDMI-CEC i ARC može se razlikovati ovisno o TV-u. Za detalje o funkciji ARC, pogledajte priručnik vašeg TV-a.
- Funkciju ARC podržavaju samo HDMI kabeli verzije 1,4 ili noviji.

Optički

(Pogledajte  9 na stranici 3).

- Povežite OPTIČKI kabel (nije isporučen) na OPTIČKI UTIČNI priključak TV-a i OPTIČKI priključak na jedinici.

AUX ulaz

(Pogledajte  10 na stranici 3).

A:

Koristite RCA na 3.5 mm audio kabel (nije isporučen) za povezivanje izlaznih audio priključaka TV-a ili vanjskih audio uređaja s AUDIO IN priključkom na uređaju.

B: Koristite 3.5 mm na 3.5 mm audio kabel (nije isporučen) za povezivanje utičnice slušalica televizora ili vanjskog audio uređaja s AUDIO IN utičnicom na jedinici.

SAVJET:

- Ako koristite izlaz za slušalice na televizoru, možete podesiti glasnoću izravno putem daljinskog upravljača televizora.

Priključivanje na napajanje

(Pogledajte  11 na stranici 3).

- Prije priključivanja kabela napajanja provjerite jeste li spojili sve ostale priključke.

Rizik od oštećenja proizvoda!

- Provjerite odgovara li napon napajanja naponu između tiskanog na stražnjoj strani jedinice.

- Prije priključivanja DC adaptera provjerite jeste li spojili sve ostale priključke.

Zvučnik

- Priključite adapter na DC utičnicu soundbara, a zatim u zidnu utičnicu.

Subwoofer

- Priključite kabel napajanja u AC IN utičnicu subwoofera, a zatim u strujnu utičnicu.

Uparivanje subwoofera

Automatsko uparivanje

Subwoofer i zvučna traka će se automatski upariti kada se oba priključe na mrežni izvor. Veza je bežična, pa nije potrebno nikakvih kabela za povezivanje dviju jedinica.

- Kada se subwoofer povezuje sa zvučnom trakom, PAIR pokazatelj će biti plav i brzo će treperiti.
- Kada se subwoofer poveže sa zvučnom trakom, PAIR pokazatelj će biti crven i stalno će svijetliti.

NAPOMENE:

- Pritisnite [PAIR [ICON] gumb na stražnjoj strani subwoofera samo ako ručno uparujete.
- Ako automatsko uparivanje ne uspije, uparite subwoofer sa zvučnom trakom ručno.

Ručno uparivanje

1. Provjerite jesu li svi kablovi dobro povezani i je li zvučna traka u Standby.
2. Pritisnite i držite tipku **PAIR** na stražnjem dijelu subwoofera 3 sekunde. Subwoofer će prijeći u način uparivanja i PAIR pokazatelj će biti plav i brzo će treperiti.
3. Pritisnite tipku  na zvučnoj traci ili na daljinskom upravljaču za uključivanje sustava.
4. Kada se subwoofer upari sa zvučnom trakom, PAIR pokazatelj će biti plav i stalno će svijetliti.
5. Ako PAIR pokazatelj i dalje treperi brzo, bežična veza nije uspjela. Isključite kabel napajanja iz subwoofera, a zatim ponovo priključite nakon četiri minute. Ponovite korake 1 ~ 3.

UPOZORENJE:

- Ako bežična veza ponovo ne uspije, provjerite ima li sukoba ili jakih interferencija (na primjer, interferencija drugog elektroničkog uređaja) na vašoj lokaciji. Uklonite te sukobe ili teške interferencije i ponovite prethodno postupke.

Osnovna upotreba

Stanje pripravnosti/uključivanje



- Kada prvi put spojite uređaj na napajanje, uređaj će biti u stanju pripravnosti.
- Pritisnite  na daljinskom upravljaču ili na uređaju za uključivanje ili isključivanje uređaja.
- Iskopčajte utikač iz strujne utičnice ako želite potpuno isključiti jedinicu .

Promjena izvora

- Kratko pritisnite  za promjenu između **HDMI ARC**, **OPTIČKI**, **BLUETOOTH**, **AUX IN** i **USB**. LED jedinice će zasvijetliti kao prikazano dolje za signalizaciju koji izvor je odabran.

SOURCE	BOJA LED-a
HDMI (ARC)	Cijan
OPTIČKI	Žuta
BLUETOOTH	Plava
AUX ulaz	Zelena
USB	Ljubičasta

Podešavanje glasnoće

- Pritisnite tipke **+ / -** na uređaju ili na daljinskom upravljaču za podešavanje glasnoće.
- Ako želite isključiti zvuk, pritisnite  na daljinskom upravljaču. Pritisnite  ponovno ili pritisnite **+ / -** na uređaju ili na daljinskom upravljaču da biste nastavili normalno slušanje.
- Tijekom podešavanja glasnoće, LED će brzo treptati. Kada se postignu maksimalne ili minimalne razine glasnoće, treptanje će prestati.
- Pomoću kontrole HDMI CEC, možete koristiti daljinski upravljač TV-a za povećanje/smanjenje glasnoće.

Ekvalizator

Tijekom reprodukcije, pritisnite tipku EQ na daljinskom upravljaču da biste prešli kroz prethodno postavljene načine ekvalizatora. Svaki put kada pritisnete tipku, LED jedinice će bljesnuti specifičnom bojom kako bi naznačili odabrani način, kao što je prikazano dolje:

EKVILIZATOR	BOJA LED-a
EKVILIZATOR ISKLJUČEN	Isključen
GLAS	Cijan
FILM	Ljubičasta
SPORT	Plava
IGRA	Žuta
NOĆ	Crveno
GLAZBA	Zelena
PRILAGOĐENO	Bijela

Prilagodite basove i visoke tonove

Pritisnite **BASS + / -** ili **TREBLE + / -** na daljinskom upravljaču za ulazak u Prilagođeni EQ način rada.

- Bijeli LED će dvaput treptati kako bi označio da je Prilagođeni EQ način rada aktivan.
- LED će tada pokazati trenutnu vrijednost basova ili visokih tonova:

Razina prilagođenog ekvilizatora	BOJA LED-a
+3	Crvena - brzo treperi
+2	Crvena - srednje treperi
+1	Crvena - polagano treperi
0	Bijela - zaustavljena
-1	Zelena - polagano treperi
-2	Zelena - srednje treperi
-3	Zelena - brzo treperi

Dok LED prikazuje trenutnu vrijednost (u roku od 3 sekunde), ponovno pritisnite istu tipku da biste prilagodili postavku.

Ako unutar 3 sekunde nijedna tipka nije pritisnuta, trenutna vrijednost se sprema.

- Bijeli LED će dvaput treptati (ukupno 1,5 sekundi) kako bi potvrdio da je nova vrijednost pohranjena.
- Jedinica će se vratiti u normalni rad.

Automatski stanby



Prema zadanim postavkama, jedinica će otići u stanje pripravnosti ako se 15 minuta ne otkrije signal na izvorima Optical, Bluetooth i Audio In. Za uključivanje ili isključivanje automatskog stanja pripravnosti, dugo pritisnite tipku  za 5 sekundi kada je jedinica uključena.

AUTOMATSKI NAČIN PRIPRAVNOSTI	BOJA LED-a
ISKLJUČENO	Crvena - treperi 3 puta
Uključeno	Zelena - treperi 3 puta



LED prigušivač

Nakon obavljanja operacije na soundbaru, LED će se prigušiti. Možete prebaciti ponašanje LED-a na ISKLJUČENO ili PRIGUŠENO. Zadano je PRIGUŠENO.

Da biste LED učinili ISKLJUČENIM nakon operacije:

1. Pritisnite  na jedinici ili daljinskom upravljaču za odabir HDMI (ARC) izvora.
2. Brzo pritisnite tipku  na daljinskom upravljaču. LED će treptati crveno dva puta. Pričekajte deset sekundi, pazite da ne pritisnete druge tipke na jedinici ili daljinskom upravljaču.
3. Jedinice LED će se sada ISKLJUČITI nakon izvođenja operacije.

Da bi LED bio PRIGUŠEN nakon operacije:

1. Pritisnite  na jedinici ili daljinskom upravljaču za odabir HDMI (ARC) izvora.
2. Brzo pritisnite tipku  na daljinskom upravljaču. LED će treptati zeleno dva puta. Pričekajte deset sekundi, pazite da ne pritisnete druge tipke na jedinici ili daljinskom upravljaču.
3. Jedinice LED će sada biti PRIGUŠEN nakon izvođenja operacije.

Roku TV™ spremna operacija

Samo za Ujedinjeno Kraljevstvo i Njemačku.
Ako imate Roku TV™ model, instalacija je jednostavna. Samo upotrijebite kabel za povezivanje zvučne trake s HDMI ARC portom na vašem TV-u i slijedite upute na ekranu.



- ✓ Simple setup
- ✓ One remote
- ✓ Quick settings





Upotreba funkcije Bluetooth

Bluetooth uređaj je prije prve upotrebe uz ovaj Soundbar potrebno upariti sa Soundbarom.

UPOZORENJE:

- Ne jamčimo kompatibilnost sa svim Bluetooth uređajima.







- Bilo kakve prepreke između ove jedinice i Bluetooth uređaja mogu smanjiti radni domet.
- Ako je jačina signala slaba, vaš uređaj može se automatski prekinuti, ali će ponovno ući u način rada za uparivanje.

1. Pritisnite tipku  za odabir Bluetooth-a. LED će postati plava i početi treptati.
2. Aktivirajte Bluetooth uređaj i odaberite način pretraživanja. "SHARP HT-SBW120", "SHARP HT-SBW121", "SHARP HT-SBW121K" ili "SHARP HT-SBW123" će se pojaviti na popisu Bluetooth uređaja.
3. Odaberite "SHARP HT-SBW120", "SHARP HT-SBW121", "SHARP HT-SBW121K" ili "SHARP HT-SBW123" s popisa uređaja. Nakon povezivanja, LED će postati neprekidno plava.
4. Pokrenite reprodukciju glazbe s povezanog Bluetooth uređaja.
 - Za pauziranje ili nastavak reprodukcije, pritisnite tipku  na daljinskom upravljaču.
 - Za preskakanje na prethodnu/sljedeću datoteku, pritisnite tipke  na daljinskom upravljaču.
 - Neke aplikacije za mobilne uređaje neće vam omogućiti pritisnjanje i držanje  za preskakanje dijelova zapisa.

UPOZORENJE:

- Za rastavljanje uređaja, dugo pritisnite (3 sekunde) tipku  na uređaju ili na daljinskom upravljaču za pokretanje postupka uparivanja.

Operacija USB

1. Umetnite USB uređaj u USB utičnicu zvučne trake.
2. Višekratno pritisnite tipku  na zvučnoj traci ili na daljinskom upravljaču kako biste odabrali izvor **USB**.
3. Pritisnite  za reprodukciju odabrane pjesme.
4. Tijekom reprodukcije:
 - Za pauziranje ili nastavak reprodukcije, pritisnite tipku  na daljinskom upravljaču.
 - Za preskakanje na prethodnu/sljedeću datoteku, pritisnite tipke  /  na daljinskom upravljaču. Pritisnite i držite  za brzo premotavanje unatrag / naprijed zapisa.



SAVJETI:

- Podržani su USB uređaji do 64 GB.
- Mogu se reproducirati samo MP3/WAV datoteke.

USB priključak je za reprodukciju ili nadogradnju softvera zvučne trake. Nije namijenjen za punjenje.

Otklanjanje poteškoća

Izvedite vraćanje na tvorničke postavke.

Za vraćanje na tvorničke postavke, pritisnite i držite  i  na jedinici tijekom 5 sekundi. Kada je dovršeno, jedinica će preći u stanje pripravnosti.

Nema napajanja



Provjerite je li utikač pravilno spojen.

Provjerite ima li struje u utičnici.

Pritisnite tipku za stanje pripravnosti na daljinskom upravljaču ili jedinice kako biste uključili jedinicu.

Nema zvuka

Kako bi HDMI ARC radio, osigurajte da koristite HDMI kabel verzije 1.4 ili više.

Povečajte glasnoću. Pritisnite  na daljinskom upravljaču ili na jedinici. Pritisnite  na daljinskom upravljaču kako biste provjerili nije li jedinica utišana.

Pritisnite  /  kako biste odabrali drugi ulazni izvor.

Kada ste povezani s digitalnim izvorom (HDMI ili optičkim), ako nema zvuka:

- Pokušajte postaviti izlaz na TV-u na PCM ili vaš TV može biti postavljen na promjenjivi audio izlaz. Provjerite je li postavka audio izlaza postavljena na FIKSNI ili STANDARDNI, a ne PROMJENJIVI. Pregledajte korisnički priručnik vašeg televizora za detaljnije informacije.

Ako koristite Bluetooth ili AUX IN, provjerite je li glasnoća izvornog uređaja dovoljno pojačana te je li uključen zvuk.

Daljinski upravljač ne funkcionira.

Prije nego što pritisnete bilo koju tipku za upravljanje reprodukcijom, odaberite odgovarajući izvor.

Smanjite razmak između daljinskog upravljača i uređaja.

Umetnite bateriju pazeći na naznačeni polaritet (+/-).

Zamijenite bateriju novom.

Usmjerite daljinski upravljač izravno prema senzoru s prednje strane uređaja.

Čuje se zujanje ili šum

Provjerite jesu li svi kabeli pravilno priključeni.

Spojite drugi izvorni uređaj da provjerite ostaje li brujanje. Ako ne ostane, problem može biti u originalnom uređaju.

Spojite uređaj na drugi ulaz na jedinici.

Ne mogu pronaći Bluetooth naziv svog uređaja

- Provjerite je li na uređaju aktivirana funkcija Bluetooth.
- Ponovo uparite jedinicu s Bluetooth uređajem.

Ovaj uređaj je postavljen u stanje pripravnosti nakon 15 minuta bez signala iz izvora.

Kada je razina ulaznog signala uređaja preniska, uređaj će se automatski isključiti za 15 minuta. Molimo povećajte glasnoću vašeg vanjskog uređaja. Ova značajka je zahtjev ERP II i dizajnirana je za uštedu energije kada uređaj nije u uporabi.

Subwoofer je neaktivan ili LED za Uparivanje nije konstantan.

Molimo isključite kabel napajanja. Nakon četiri minute, ponovno ga priključite za resetiranje subwoofera.

Fontos biztonsági utasítások

Kérjük, tartsa be az összes biztonsági utasítást, és vegye figyelembe az összes figyelmeztetést. Őrizze meg ezt a használati útmutatót a későbbi tájékozódáshoz.



Konzultáljon a felhasználói kézikönyvvel a biztonsági, üzemeltetési és karbantartási információkért.



II. osztályú berendezés: Kettős szigetelés, nincs szükség földelésre (földelés).



Váltakozó áram (AC): A jelzett feszültség AC.



Egyenáram (DC): A jelzett feszültség DC.



Csak beltéri használatra.



Energiahatékonysági jelölés VI. szinttel



D.C. polaritása tápcsatlakozó

Figyelem!

Sérülések

Ellenőrizze a terméket a kicsomagolás után; ha sérült, ne használja, és vegye fel a kapcsolatot kereskedőjével.



A felhasználó ne próbálja meg javítani, vagy hozzáférni a belső részekhez; ezen cselekvés veszélyes lehet, és érvényteleníti a garanciát. Csak hivatalos szervizközpontokhoz forduljon javításért.

Tápcsatlakozás és hozzáférhetőség

Ne érintse meg a tápkábelt nedves kézzel. Ne erőltesse be a csatlakozót az aljzatba. Kapcsolja ki, és húzza ki a terméket, ha nem használja. Tartsa elérhető távolságban a csatlakozót, és ne használjon hosszabbító kábeleket.

Tápellátás

- Kizárólag 100-240V 50/60Hz AC aljzatot használjon. A magasabb feszültség meghibásodást vagy tüzet okozhat.
- Az AC tápegységet el kell távolítani az áramforrásból, ha hosszú ideig nincs használatban.
- Csak a mellékelt hálózati adaptert használja. Ez biztonsági kockázatot és/vagy a készülék károsodását okozhatja.

Tápellátás

- Kizárólag 100-240V 50/60Hz AC aljzatot használjon. A magasabb feszültség meghibásodást vagy tüzet okozhat.

A tápkábel védelme

- Óvja a tápkábelt a sérülésektől; ne terhelje túl, ne nyújtsa, illetve ne hajlítsa. A sérült kábel tüzet vagy áramütést okozhat. A sérült kábeleket a gyártónak vagy egy képzett szakembernek kell kicserélnie.

Biztosítékkal ellátott, öntött tápcsatlakozó (nem átkábelezhető) -

Csak UK, Málta, Ciprus és Írország esetén.

- A tápkábel beépített 3A biztosítékot tartalmaz. Csak BS1362 minősítésű, azonos értékű biztosítékkal cserélje ki.

Gyermekek biztonsága

- Alkalmazzon alapvető biztonsági óvintézkedéseket a gyermekek körül a termék nem rendeltetésszerű használatának megelőzése érdekében.

Elhelyezés

- Helyezze sík, stabil felületre túllógás nélkül. Ha falra szerelhető, tekintse meg a fali szerelési útmutatót ebben a használati útmutatóban.

Szellőzés

- Ne zárja el, takarja le, és ne tegyen tárgyakat a szellőzőnyílásokba. Ne tegyen tárgyakat a készülék nyílásaiba. Ez biztonsági kockázatot és/vagy a készülék károsodását okozhatja. Biztosítson legalább 5 cm távolságot a termék körül a megfelelő szellőzés érdekében, hogy elkerülje a túlmelegedést.

Hő és működési hőmérséklet

- Ne helyezze a terméket hőforrások vagy közvetlen napfény közelébe hosszabb időre.

Nyílt láng

- Tartsa távol a nyílt lángokat a terméktől, hogy elkerülje a tűzveszt.

Víz, nedvesség vagy folyadékok bejutása

- Ne tegye ki a terméket folyadékoknak; tartsa távol esőtől, víztől és folyadékkal töltött tárgyaktól a tűzvesztély vagy az áramütés elkerülése érdekében.

Viharos időjárás

- Viharok vagy villámás idején húzza ki az összes kábel csatlakozót, hogy elkerülje a károsodást.

Tisztítás és karbantartás

- Tisztítás előtt húzza ki a tápkábeleket a termékből, és használjon puha, száraz ruhát vegyszerek vagy tisztítószerek nélkül. Ha porszívót használ, használja a puha kefék tartozékát.

Elemek

Összeszerelési útmutató

- Csak meghatározott típusú elemeket használjon; ne keverje az eltérő típusú vagy új és régi elemeket. Az elemek behelyezésekor helyesen illessze be a polaritást.

Használat és karbantartás

- Tartsa az elemeket távol hőtől, például tűz közelében vagy közvetlen napsütésben. Távolítsa el az elemeket, ha egynél több hónapig nem használja, hogy elkerülje a szivárgást. Cserélje ki a szivárgó elemeket az elemtartóban.

Gyermekek biztonsága

- Győződjön meg arról, hogy az elemtartó biztonságosan záródik. Tartsa az elemeket távol a gyermekektől. Ha lenyeli, azonnal kérjen orvosi segítséget.

Környezeti feltételek

- Tartsa az akkumulátorokat távol alacsony nyomástól vagy magas hőtől, hogy elkerülje a robbanást vagy a szivárgást.

Kiselejtezés

- Az akkumulátort az útmutatónak megfelelően selejtezze le (lásd „Kiselejtezés: berendezések és elemek”). Ne dobja tűzbe, ne szedje szét és ne töltsé újra a nem újratölthető elemeket, mivel az szivárgáshoz vagy robbanáshoz vezethet.

Ártalmatlanítás: Készülék és akkumulátorok

Információ a felhasználóknak a régi berendezések gyűjtéséről és ártalmatlanításáról.



A szimbólum jelzi, hogy a termék akkumulátorokat tartalmaz az EU 2023/1542/EU irányelv szerint; nem dobható ki háztartási hulladékkal. Cd, Hg vagy Pb jelzi, hogy az akkumulátor kadmiumot, higanyt vagy ólmot tartalmaz.



Ez a szimbólum azt jelenti, hogy a termék úgy van tervezve és gyártva, hogy újrahasznosítható és újrahasználgató legyen.

Ezek a szimbólumok a termékeken, a csomagoláson és/vagy a kísérő dokumentumokon azt jelentik, hogy a használt elektromos és elektronikus termékeket nem szabad az általános háztartási hulladékkal keverni. A háztartási felhasználóknak kapcsolatba kell lépniük azzal a kiskereskedővel, ahol ezt a terméket vásárolták, vagy a helyi önkormányzati hivatalukkal, hogy tájékozódjanak arról, hogy hová és hogyan vihetik el ezeket a termékeket a környezetbarát újrahasznosítás céljából.

CE és UKCA nyilatkozat:

- Az alábbiakban a Sharp Consumer Electronics Poland sp. z o.o. kijelenti, hogy ez az audio készülék megfelel a RED, azaz 2014/53/EU irányelv alapvető követelményeinek és egyéb vonatkozó előírásainak, továbbá a UK Radio Equipment Regulations 2017 előírásainak.
- A teljes CE szöveg és az UKCA megfelelőségi nyilatkozat elérhető a sharpconsumer.com oldalon. Lépjen be az adott modell letöltések oldalára, és válassza a "Declaration of Conformity" (Megfelelőségi nyilatkozat) menüpontot.

Mit tartalmaz a csomagolás

- Hangprojektor
- Vezetek nélküli melynymo
- Tavirányító (elem tartozék)
- Hálózati adapter
- 2 tús (C típusu) csatlakozoadapter
- 3 tús (G típusu) csatlakozoadapter (csak HT-SBW121K)
- EU AC hálózati kábel
- UK AC hálózati kábel (csak HT-SBW121K)
- Fali rogzítókeszlet
- Felhasználói dokumentáció

Kezelés

(Lásd a 1. -t a 2. oldalon)

- Váltás a BE és a Készenlet mód között.
- Válassza ki az audio forrást (TV (HDMI), Bluetooth, Optikai, Aux be vagy USB).
- Hangerő le.
- Hangerő fel.

Mélyszugárzó

(Lásd a 2 ábrát a 2. oldalon).

- AC IN tápbemenet.
- PAIR** gomb – Lásd a "Mélyszugárzó párosítás" szakaszt.
- PÁROSÍTÁS jelző.

(Lásd a 3 ábrát a 2. oldalon).

- Bekapcsolt és készenléti mód között válthat vele.
- Válassza ki a Bluetooth módot.
Tartsa lenyomva Bluetooth módban a párosítás funkció bekapcsolásához vagy a párosított Bluetooth eszköz leválasztásához.
- Nyomja meg az audio forrás kiválasztásához (HDMI ARC, OPTIKAI, BLUETOOTH, AUX IN és USB).
- Hangerő növelése/csökkentése.
- Ugrás az előző/következő felvételre Bluetooth vagy USB módban.
- Lejátszás/szünet/lejátszás újból indítása Bluetooth vagy USB módban.
- A készülék elnémítása vagy a hang visszaállítása.
- BASS** – Basszus szint beállítása. Ez csak a egyéni EQ beállításokat változtatja meg.
- TRE** – Magashang szint beállítása. Ez csak a egyéni EQ beállításokat változtatja meg.
- EQ** – Nyomja meg többször a egyenlítő ki, hang, film, sport, játék, éjszaka, zene és egyéni hangszínszabályzó módok között váltásához.

Bemenetek/Kimenetek

(Lásd a 4 ábrát a 2. oldalon).

- HDMI (ARC)**

Csatlakoztassa a TV-t egy HDMI-kábellel (1.4 vagy újabb verzió).

2. USB

USB flash meghajtó behelyezése zenelejátszáshoz.

3. OPTIKAI

Optikai bemeneti csatlakozó.

4. Aux bemenet

Külső audio eszköz csatlakoztatásához.

5. DC IN

Csatlakoztassa a tápkábelt.

Első beállítás

Vezérlés távirányítóval

A mellékelt távirányító lehetővé teszi a készülék távolról történő működtetését.

- Még ha a távirányítót a meghatározott 6m-es hatótávolságon belül használják is, a működés lehetetlen, ha akadály van a készülék és a távirányító között.
- Ha a távirányítót infravörös sugarat kibocsátó más termékek közelében használja, vagy más infravörös távirányító eszközöket használ a készülék közelében, a készülék távirányítója hibásan működhet. Ellenkező esetben, a többi termék is hibásan működhet.

Az elem behelyezése

1. Az elemtartó megnyitásához nyomja le a hüvelykujjával az elemtartó fedelét, majd csúsztassa lefelé.
2. Illessze be a két AAA elemet a +- polaritásnak megfelelően. Az elemek cseréjekor csak az eredetileg biztosítottakhoz hasonló típusú elemeket használjon.
3. Helyezze vissza az elemtartó fedelét és kattintsa a helyére.

Első üzembe helyezés

Elhelyezés és felszerelés

(Lásd  5 a 3. oldalon).

A: Normál elhelyezés

B: Fali szerelés

Falra szerelés

MEGJEGYZÉSEK:

- A felszerelést csak képzett szakember végezheti el. A helytelen összeszerelés súlyos személyi sérüléseket és anyagi kárt okozhat (ha saját maga kívánja felszerelni a készüléket, ellenőrizze a falban futó esetleges vezetékeket, pl. elektromos vezetékek, vízvezetékek). A szerelést végző felelőssége annak ellenőrzése, hogy a fal biztonságosan elbírja a hangprojektor és a fali konzolok teljes súlyát.
- A felszereléshez további eszközök szükségesek (nem mellékeltek).
- Ne húzza túl a csavarokat.
- Őrizze meg ezt a használati útmutatót a későbbi tájékozódáshoz.
- A fűrés és a szerelés előtt ellenőrizze a fal típusát egy elektromos vezetékkeresővel.

(Lásd  7 a 3. oldalon).

1. 2 párhuzamos lyukat fúrjon a falba (Ø 5.5-6 mm az adott fal típusának megfelelően). A lyukak közötti távolság 440 mm legyen.
2. Erősítse bele szorosan a lyukba mindegyik dugót a falon. Csavarja be a mellékelt csavart a dugóba, ügyelve arra, hogy a csavarfej és a fal között 5 mm-es rés maradjon.

3. Igazítsa a rögzítő konzolokon lévő lyukakat a csavarfejek fölé, majd csúsztassa lefelé a készüléket, hogy biztonságosan rögzítse.

Elhelyezés - mélysugárzó

(Lásd  6 a 3. oldalon).

1. Helyezze a mélysugárzót függőlegesen a padlóra közel a TV-hez (Lásd  6 az 3. oldalon).

A mélysugárzót ugyanabban a szobában kell elhelyezni, mint a hangprojektort, és legfeljebb 6 méteres távolságra a hangprojektortól. Ez mindig biztosítja a jó vezeték nélküli kapcsolatot. Ideális helyek a mélysugárzó számára:

Szobasarok: A mélysugárzó sarokba helyezése felerősíti a mélyhangokat, de zengő vagy zavaros hangzást eredményezhet.

A terem elején: Ha a mélysugárzót a hangprojektor közelében helyezi el, megtisztítja és kiegyensúlyozza a mélyhangokat.

Távol a falaktól: Hagyon néhány centimétert a mélysugárzó és a fal között a rezgések és torzítások csökkentése érdekében.

Kerülje az zárt területeket: Ne helyezze a mélysugárzót szekrényekbe vagy zárt helyekre a hangminőség megtartása érdekében.

HDMI ARC

(Lásd  8 a 3. oldalon).

Az ARC (Audio Return Channel) funkció lehetővé teszi, hogy audio jeleket küldjön az ARC-kompatibilis TV-jéről a készülékére egyetlen HDMI-kapcsolaton keresztül. Az ARC funkció élvezetéhez győződjön meg róla, hogy a TV-je támogatja a HDMI-CEC és az ARC funkciót, és állítsa be ennek megfelelően. Megfelelő beállítás esetén a TV távvezérlőjével állíthatja be a hangprojektor hangerő kimenetét (+/- és ).

- Csatlakoztassa a nem mellékelt HDMI-kábelt a készülék HDMI (ARC) aljzatától az ARC kompatibilis TV-készüléke HDMI (ARC) aljzatával.

TIPP:

- TV-készülékének támogatnia kell a HDMI-CEC és az ARC funkciót, és ezt be kell állítani „BE” vagy „AKTIV” állapotba a TV beállítások menüjében.
- A HDMI-CEC és az ARC funkció beállítása TV-nként eltérhet. Az ARC funkció részleteit a TV kézikönyvében találja.
- Csak az 1.4-es vagy annál magasabb verziójú HDMI kábelek támogatják az ARC funkciót.

Optikai

(Lásd  9 a 3. oldalon).

- Csatlakoztasson egy OPTIKAI kábelt (nem tartozék) a TV OPTIKAI KIMENETI aljzatához és a készülék OPTIKAI aljzatához.

Aux bemenet

(Lásd  10 a 3. oldalon).

A:

Használjon RCA-3,5 mm audio kábelt (nem mellékelt), hogy csatlakoztassa a TV vagy külső audio eszköz audio kimeneti aljzatát a készülék AUDIO IN aljzatához.

B: Használjon 3,5 mm-es audio kábelt, hogy csatlakoztassa a TV vagy külső audio eszköz fejhallgató aljzatát a készülék AUDIO IN aljzatához.

TIPP:

- Ha a TV-készülék fejhallgató kimenetet használja, akkor közvetlenül szabályozhatja a hangerőszintet a TV távirányítójával.

Tápellátás csatlakoztatása

(Lásd  11 a 3. oldalon).

- A tápkábel csatlakoztatása előtt győződjön meg róla, hogy minden más csatlakoztatást elvégzett már!

A termék sérülésének veszélye!

- Győződjön meg róla, hogy a tápegység feszültsége megfelel a készülék hátulján feltüntetett feszültségnek.

- A DC adapter csatlakoztatása előtt győződjön meg róla, hogy befejezett minden egyéb csatlakoztatást.

Hangsugárzó

- Csatlakoztassa az adaptert a hangprojektor DC aljzatához, majd egy konnectorhoz.

Melysugarzó

- Csatlakoztassa a tapkabelt a melysugarzó AC IN bemeneti aljzatához, majd egy konnectorhoz.

Mélyugárzó párosítás

Automatikus párosítás

A mélyugárzó és a hangprojektor automatikusan párosodik, amikor mindkettő csatlakozik a hálózati áramforráshoz. A kapcsolat vezeték nélküli, így nincs szükség kábelekre a két egység összekötéséhez.

- Amikor a mélyugárzó csatlakozik a hangprojektorral, a PÁROSÍTÁS jelző kék lesz és gyorsan villog.
- Amikor a mélyugárzó csatlakoztatva van a hangprojektorral, a PÁROSÍTÁS jelző piros és folyamatos lesz.

MEGJEGYZÉSEK:

- Csak akkor nyomja meg a hátsó részén lévő [PÁROSÍTÁS IKON] gombot, ha manuálisan kíván párosítani.
- Ha az automatikus párosítás sikertelen, párosítsa a mélyugárzót manuálisan a hangprojektorral.

Manuális párosítás

1. Győződjön meg róla, hogy minden kábel megfelelően van csatlakoztatva, és a hangprojektor készenléti üzemmódban van.
2. Három másodpercig tartsa lenyomva a **PAIR** gombot a mélyugárzó hátulján. A mélyugárzó párosítási módba lép, és a PÁROSÍTÁS jelző kék lesz és gyorsan villog.
3. Nyomja meg a  gombot a hangprojektoron vagy a távirányítón a rendszer bekapcsolásához.
4. Amikor a mélyugárzó párosítva van a hangprojektorral, a PÁROSÍTÁS jelző kék és folyamatos lesz.
5. Ha a PÁROSÍTÁS jelző továbbra is kék és gyorsan villog, a vezeték nélküli kapcsolat sikertelen.
Húzza ki a tápkábelt a mélyugárzóból, majd csatlakoztassa újra 4 perc elteltével. Ismételje meg az 1. ~ 3. lépéseket.

FIGYELMEZTETÉS:

- Ha a vezeték nélküli kapcsolat ismét sikertelen, ellenőrizze, hogy van-e ütközés vagy erős interferencia a környezetben (például egy elektronikus eszköz beavatkozása miatt). Szüntesse meg ezeket az ütközéseket vagy erős interferenciákat, és ismételje meg a fenti lépéseket.

Alapfunkciók

Készenlét/Bekapcsolás



- Amikor először csatlakoztatja a készüléket a konnectorhoz, a készülék készenléti állapotba lép.
- Nyomja meg a  gombot a távirányítón vagy a készüléken a készülék BE- vagy KIKAPCSOLÁSÁÉRT.
- Húzza ki a tápcsatlakozó dugóját a fali konnectorból, ha teljesen ki szeretné kapcsolni a készüléket.

Forrás váltása

- Röviden nyomja meg a  gombot a **HDMI ARC, OPTIKAI, BLUETOOTH, AUX IN** és **USB** között váltáshoz. Az egység LED-je világít az alábbiak szerint jelzi, hogy melyik forrás van kiválasztva.

SOURCE	LED SZÍN
HDMI (ARC)	Ciant
OPTIKAI	Sárga
BLUETOOTH	Kék
Aux bemenet	Zöld:
USB	Lila

Hangerő szabályozás

- Nyomja meg a **+** / **-** gombokat a készüléken vagy a távirányítón a hangerő beállításához.
- Ha ki szeretné kapcsolni a hangot, nyomja meg a  gombot a távirányítón. Nyomja meg újra a  vagy a készüléken vagy a távirányítón található **+** / **-** gombot a normál hallgatás folytatásához.
- A hangerő beállítása közben a LED gyorsan villog. Amikor a maximális vagy minimális hangerőszintek elérik, a villogás megszűnik.
- HDMI CEC vezérléssel a TV távirányítóját használhatja a hangerő növelésére/csökkentésére.

Hangszínszabályzó

Lejátszás közben nyomja meg a távirányítón az EQ gombot az előbeállított hangszínszabályzó módok váltásához. Minden egyes gombnyomáskor a készülék LED-je specifikus színnel villan fel, jelezve a kiválasztott módot, az alábbiak szerint:

EGYENLÍTŐ	LED SZÍN
EQ KI	Ki
HANG	Ciant
FILM	Lila
SPORT	Kék
JÁTÉK	Sárga
ÉJSZAKA	Piros
ZENE	Zöld:
EGYEDI	Fehér

Basszus és magas hangok állítása

Nyomja meg a **BASSZUS +** / **-** vagy a **MAGASHANG +** / **-** gombot a távirányítón az Egyéni EQ módba lépéshez.

- A fehér LED kétszer villan a meg az Egyéni EQ mód aktiválásának jelzésére.
- A LED ezután a basszust- vagy a magas hangszintet mutatja:

Egyedi EQ Szint	LED SZÍN
+3	Piros – gyors villanás
+2	Piros – közepes villanás
+1	Piros – lassú villanás
0	Fehér – állandó
-1	Zöld – lassú villanás
-2	Zöld – közepes villanás
-3	Zöld – gyors villanás

Amíg a LED megjeleníti az aktuális értéket (3 másodpercen belül), nyomja meg ismét ugyanazt a gombot a beállítás módosításához. Ha 3 másodpercen belül nem történik gombnyomás, az aktuális érték lementésre kerül.

- A fehér LED kétszer (összesen 1,5 másodpercen keresztül) villan fel a módosított érték mentésének megjelölésére.
- A készülék visszaáll a normál működésre.

Automatikus készenlét

Alapértelmezés szerint a készülék 15 perc jel nélküli idő elteltével készenlétbe kapcsol Optikai, Bluetooth és Audi Be források esetén.

Az automatikus készenléti állapot be- vagy kikapcsolásához hosszan nyomja meg a  gombot az egység bekapcsolt állapotában 5 másodpercig.



AUTO-KÉSLETLÉT	LED SZÍN
KIKAPCSOLVA	Piros – 3-szor villan
BEKAPCSOLÁS	Zöld – 3-szor villan

LED fényerő szabályozás



A hangprojektoron végrehajtott művelet után a LED elhalványul.

A LED viselkedését KI vagy HALVÁNY módba kapcsolhatja. Az alapértelmezett beállítás HALVÁNY.

A LED KI kapcsolásához a művelet után:

1. Nyomja meg a  gombot az egységen vagy a távirányítón az HDMI (ARC) forrás kiválasztásához.
2. Gyorsan nyomja meg a távirányító  gombját. A LED pirosan villogni fog kétszer. Várjon tíz másodpercet, ügyelve arra, hogy ne nyomjon meg más gombot az egységen vagy a távirányítón.
3. Az egység LED-je most KI fog kapcsolni a művelet végrehajtása után.

A LED HALVÁNY kapcsolásához a művelet után:

1. Nyomja meg a  gombot az egységen vagy a távirányítón az HDMI (ARC) forrás kiválasztásához.
2. Gyorsan nyomja meg a távirányító  gombját. A LED zölden villogni fog kétszer. Várjon tíz másodpercet, ügyelve arra, hogy ne nyomjon meg más gombot az egységen vagy a távirányítón.
3. Az egység LED-je most HALVÁNY lesz a művelet végrehajtása után.

Roku TV™ Kész működés

Csak az Egyesült Királyság és Németország számára.

Ha rendelkezik Roku TV™ modellel, a beállítás egyszerű. Csak egy kábellel csatlakoztassa a hangprojektorot a TV HDMI ARC portjához, és kövesse a képernyőn megjelenő utasításokat.



- ✓ Simple setup
- ✓ One remote
- ✓ Quick settings





A Bluetooth használata

Bluetooth eszköze hangprojektorhoz történő első csatlakoztatásakor, párosítania kell az eszközt a készülékhez.

FIGYELMEZTETÉS:

– Minden Bluetooth eszközzel való kompatibilitás nem garantált.





- A készülék és a Bluetooth eszköz közötti bármilyen akadály csökkentheti a hatótávolságot.
- Ha a jel erőssége gyenge, a készülék lecsatlakozhat, de automatikusan visszalép párosítás módba.

1. Nyomja meg a  gombot a Bluetooth kiválasztásához. A LED kék lesz és elkezd villogni.
2. Kapcsolja be Bluetooth eszközét és válassza ki a keresés módot. "SHARP HT-SBW120", "SHARP HT-SBW121", "SHARP HT-SBW121K" vagy "SHARP HT-SBW123" jelenik meg a Bluetooth eszköz listáján.
3. Válassza ki a "SHARP HT-SBW120", "SHARP HT-SBW121", "SHARP HT-SBW121K" vagy "SHARP HT-SBW123" a készülékek listájából. Csatlakoztatás után a LED kék színűen világít.
4. Elkezdheti a zene lejátszását a csatlakoztatott Bluetooth eszközzel.
 - A lejátszás szüneteltetéséhez vagy folytatásához nyomja meg a  gombot a távirányítón.
 - Az előző/következő fájlt átugrásához nyomja meg a  gombokat a távirányítón.
 - Néhány mobil eszköz alkalmazás nem engedi meg, hogy nyomva tartsa a  gombot a felvétel részeinek átugrásához.

FIGYELMEZTETÉS:

- Hosszan nyomja meg (3 másodpercig) a  gombot a készüléken vagy a távirányítón a párosítási folyamat elindításához.

USB működés

1. Helyezze be az USB eszközt a hangprojektor USB aljzatába.
2. Nyomja meg többször a  gombot a hangprojektoron vagy a távirányítón a USB forrás kiválasztásához.
3. Nyomja meg a  gombot a kiválasztott dal lejátszásához.
4. Lejátszás közben:
 - A lejátszás szüneteltetéséhez vagy folytatásához nyomja meg a  gombot a távirányítón.
 - Az előző/következő fájlt átugrásához nyomja meg a  gombokat a távirányítón. Nyomja meg és tartsa lenyomva a  gombot a gyors visszatekeréshez / gyors előre - /



TIPP:

- USB eszközök akár 64GB-os méretig támogatottak.
- Csak MP3/WAV fájlok játszhatók le.

Az USB aljzat zene lejátszására vagy a hangprojektor szoftverének frissítésére szolgál. Nem szolgál töltési célokra.

Hibaelhárítás

Teljes visszaállítás végrehajtása

A teljes visszaállításához tartsa lenyomva a  és a  gombot az egységen 5 másodpercig. A folyamat befejezése után az egység készenlétbe kapcsol.

Nincs áram

Győződjön meg róla, hogy a dugó megfelelően van csatlakoztatva. Győződjön meg róla, hogy a tápkábel feszültség alatt van.

Nyomja meg a készenléti gombot a távirányítón vagy az egységen, hogy az egységet BE kapcsolja.

Nincs hang

Győződjön meg róla, hogy a HDMI ARC működéséhez az 1.4-es vagy magasabb verziójú HDMI kábelt használja.

Növelje a hangerőt. Nyomja meg a  gombot a távirányítón vagy az egységen.

Nyomja meg a  gombot a távirányítón, hogy meggyőződjön arról, hogy az egység nincs elnémítva.

Nyomja meg a  gombot egy másik bemeneti forrás kiválasztásához.

Ha digitális forráshoz (HDMI vagy Optikai) van csatlakoztatva, és nincs hang:

- Próbálja beállítani a TV kimenetét PCM-re, vagy lehet, hogy a TV-je változó hangkimenetre van állítva. Ellenőrizze, hogy a hangkimenet beállítást FIX vagy STANDARD értékre állította, nem VÁLTOZÓ-ra. Tekintse meg a TV készülékének felhasználói kézikönyvét a részletesebb információkért.

Ha a Bluetooth vagy az AUX IN funkciót használja, ellenőrizze, hogy a forráskészülék hangereje fel van hangosítva és az eszköz nincs lenémítva.

Nem működik a távirányító.

Mielőtt megnyomná valamelyik lejátszásvezérlő gombot, először válassza ki a megfelelő forrást.

Csökkentse a távirányító és a készülék közötti távolságot.

Helyezze be az elemet a jelzett polaritásnak (+/-) megfelelően.

Cserélje ki az elemet egy újra.

Íranyítsa a távirányítót közvetlenül a készülék elején található érzékelőre.

Zizegést vagy zümmögést hallok

Ellenőrizze, hogy az összes kábel és vezeték megfelelően csatlakozik.

Csatlakoztasson egy másik forráseszközt, hogy megfigyelje, fennáll-e a zümmögés. Ha nem, a probléma az eredeti eszközzel lehet.

Csatlakoztassa az eszközt a egység egy másik bemenetéhez.

Nem találok a készülék Bluetooth nevét a Bluetooth eszközömben

Ellenőrizze, hogy a Bluetooth funkció be van kapcsolva a Bluetooth eszközén.

Párosítsa újra a készüléket a Bluetooth eszközzel.

Ez a készülék 15 perc jelzésmentesség után készenléti állapotba lép.

Ha az egység külső bemeneti jel szintje túl alacsony, a készülék automatikusan kikapcsol 15 perc után. Kérjük, növelje külső eszköze hangerőszintjét. Ez a funkció az ERPIII követelménye, mely a készülék használat nélkül energiamegtakarítást célozza.

A mélysugárzó tétlen vagy a párosítási LED nem stabil.

Kérjük, húzza ki a tápkábelt. Négy perc elteltével dugja vissza, hogy alaphelyzetbe állítsa a mélysugárzót.

Importanti istruzioni di sicurezza

Seguire tutte le istruzioni di sicurezza e fare attenzione a tutte le avvertenze. Conservare il manuale per consultazioni future.



Consultare il manuale utente per informazioni sulla sicurezza, il funzionamento e la manutenzione.



Apparecchiatura di Classe II: Doppio isolamento, non è necessario il collegamento elettrico a terra (massa).



Corrente alternata (AC): La tensione indicata è AC.



Corrente continua (DC): La tensione indicata è DC.



Solo per uso interno.



Classificazione di efficienza energetica livello VI



Polarità del connettore di corrente d.c. Connettore di alimentazione

Nota

Danni

Ispezionare il prodotto dopo il disimballo; se danneggiato, non utilizzarlo e consultare il proprio rivenditore.



L'utente non deve tentare di riparare né esporre le parti interne; questa azione può essere pericolosa e invaliderà la garanzia. Contattare solo centri di assistenza autorizzati per le riparazioni.

Connessione dell'alimentazione e accessibilità

- Non maneggiare il cavo di alimentazione con le mani bagnate. Non forzare la spina nella presa. Spegnerne e scollegare il prodotto quando non in uso. Mantenere la spina accessibile, senza usare prolunghe.

Sorgente di alimentazione

- Usare solo prese AC 100-240V 50/60Hz. Tensioni più alte possono causare malfunzionamenti o incendi.
- Rimuovere l'adattatore di alimentazione AC dalla presa se non utilizzato per un periodo prolungato.
- Utilizzare solo l'adattatore AC Sharp fornito. Il non rispetto di queste indicazioni può comportare un rischio per la sicurezza e/o danni al prodotto.

Sorgente di alimentazione

- Usare solo prese AC 100-240V 50/60Hz. Tensioni più alte possono causare malfunzionamenti o incendi.

Protezione del cavo di alimentazione

- Proteggere il cavo di alimentazione da danneggiamenti; non sovraccaricare, tendere o piegare. Se danneggiato, può causare incendi o scosse elettriche. I cavi danneggiati devono essere sostituiti dal produttore o da un tecnico qualificato.

Spina di alimentazione fusa (non cablabile) - solo Regno Unito, Malta, Cipro e Irlanda.

- Il cavo di alimentazione include un fusibile da 3A Amp. Sostituire solo con un fusibile B51362 approvato con la stessa valutazione.

Sicurezza per i bambini

- Utilizzare precauzioni di sicurezza di base intorno ai bambini per prevenire un uso improprio del prodotto.

Posizione

- Posizionare su una superficie piana e stabile senza sbalzi. Se montabile a parete, consultare le istruzioni di montaggio a parete nel presente manuale dell'utente.

Areazione

- Non bloccare, coprire o inserire oggetti nelle fessure di ventilazione. Non inserire oggetti nelle aperture del prodotto. Il non rispetto di queste indicazioni può comportare un rischio per la sicurezza e/o danni al prodotto. Assicurare una distanza minima di 5 cm intorno al prodotto per una ventilazione sufficiente ed evitare il surriscaldamento.

Calore e temperatura di funzionamento

- Non posizionare il prodotto vicino a fonti di calore o alla luce diretta del sole per periodi prolungati.

Fiamme scoperte

- Tenere le fiamme libere lontane dal prodotto per prevenire incendi.

Acqua, umidità e infiltrazioni di liquidi

- Non esporre il prodotto a liquidi; tenerlo lontano da pioggia, acqua e oggetti pieni di liquidi per prevenire incendi o scosse elettriche.

Temporali e fulmini

- Scollegare tutti i cavi durante temporali o fulmini per prevenire danni.

Pulizia e manutenzione

- Scollegare i cavi di alimentazione dal prodotto prima della pulizia e utilizzare un panno morbido e asciutto senza prodotti chimici o detersivi. Se si utilizza un aspirapolvere, utilizzare l'accessorio spazzola morbida.

Pacco batteria

Costruzione

- Utilizzare solo le batterie specificate; non mescolare tipi o nuove con vecchie. Utilizzare la polarità corretta al momento dell'inserimento della batteria.

Utilizzo e manutenzione

- Tenere le batterie lontano da fonti di calore, come fiamme o in pieno sole. Rimuovere le batterie se non vengono utilizzate per più di un mese per evitare perdite. Sostituire le batterie che perdono all'interno del vano batterie.

Sicurezza per i bambini

- Assicurarsi che il vano batterie sia sicuro. Tenere le batterie fuori dalla portata dei bambini. Richiedere assistenza medica immediata in caso di ingestione.

Condizioni ambientali

- Tenere le batterie lontane da bassa pressione o calore elevato per evitare esplosioni o perdite.

Smaltimento

- Smaltire il pacco batterie secondo il manuale (vedere "Smaltimento: apparecchiature e batterie"). Non gettare nel fuoco, smontare o ricaricare batterie non ricaricabili, poiché potrebbe causare perdite o esplosioni.

Smaltimento dell'apparecchio e delle batterie

Informazioni per gli utenti su raccolta e smaltimento di vecchi apparecchi.



Il simbolo indica che il prodotto contiene batterie secondo la Direttiva UE 2023/1542/EU; non può essere smaltito con i rifiuti domestici. Cd, Hg, o Pb mostra che la batteria contiene cadmio, mercurio o piombo.



Questo simbolo indica che il prodotto è progettato e fabbricato in modo da essere riciclato e riutilizzato.

Questi simboli sul prodotto, sulla confezione e/o sui documenti che lo accompagnano indicano che i prodotti elettrici ed elettronici usati non vanno mischiate con i rifiuti domestici generici. Gli utenti in contesti domestici dovrebbero contattare il rivenditore presso cui hanno acquistato il prodotto oppure un ufficio governativo locale per ricevere dettagli su dove e come portare questi oggetti per un riciclaggio che rispetti l'ambiente.

Dichiarazione CE e UKCA:





- Con il presente, Sharp Consumer Electronics Poland sp. z o.o. dichiara che il televisore LED soddisfa i requisiti essenziali e le altre disposizioni rilevanti della direttiva RED 2014/53/EU e delle Normative sulle apparecchiature radio del Regno Unito del 2017.
- Il testo completo CE e la dichiarazione di conformità UKCA sono disponibili su sharpcustomer.com e successivamente accedendo alla sezione di download del modello, quindi selezionando "Dichiarazioni di conformità".

Cosa c'è nella scatola

- Soundbar
- Subwoofer wireless
- Telecomando (incl. batterie)
- Adattatore di alimentazione
- Adattatore spina a 2 poli (tipo C)
- Adattatore spina a 3 poli (tipo G) (solo HT-SBW121K)
- Cavo di alimentazione CA EU
- Cavo di alimentazione CA UK (solo HT-SBW121K)
- Kit di montaggio a parete
- Documentazione utente

Controlli

(Consultare  1 a pagina 2)















1.  – Passa tra modalità ON e STANDBY.
2.  /  – Seleziona la sorgente audio (TV (HDMI), Bluetooth, Ottico, Aux in o USB).
3.  – Volume giù.
4.  – Volume su.

Subwoofer

(Fare riferimento a  2 alla pagina 2).

1. Ingresso alimentazione AC IN.
2. **PAIR** pulsante – Fare riferimento alla sezione "Accoppiamento subwoofer".
3. Indicatore PAIR.

(Fare riferimento a  3 alla pagina 2).

1.  – Passa tra modalità ON e STANDBY.
2.  – Selezionare modalità Bluetooth.
Premere e tenere premuto per attivare la funzione di accoppiamento in modalità Bluetooth o per disconnettere il dispositivo attualmente collegato via Bluetooth.
3.  – Premere per selezionare la sorgente audio (HDMI ARC, OPTICAL, BLUETOOTH, AUX IN e USB).
4.  /  – Aumentare/diminuire il livello del volume.
5.  /  – Passare alla traccia successiva/precedente in modalità Bluetooth o USB.
6.  /  – Avvia/mette in pausa/riprende la riproduzione in modalità Bluetooth o USB.
7.  – Attiva o disattiva il sonoro.
8. **BASS**  /  – Regolare il livello dei bassi. Questo cambia solo le impostazioni personalizzate di equalizzazione.
9. **TRE**  /  – Regolare il livello degli alti. Questo cambia solo le impostazioni personalizzate di equalizzazione.
10. **EQ** – Premere ripetutamente per passare da EQ off, voice, movie, sport, game, night, music a modalità equalizzazione personalizzata.

Ingressi / Uscite

(Fare riferimento a  4 alla pagina 2).

1. HDMI (ARC)

Collegare a un televisore tramite cavo HDMI (versione 1.4 o superiore).

2. USB

Inserire la chiavetta USB per riprodurre musica.

3. OTTICO

Ingresso ottico jack.

4. Aux in

Connette un dispositivo audio esterno.

5. DC IN

Collegare il cavo di alimentazione.

(Fare riferimento a  7 alla pagina 3).

1. Praticare 2 fori paralleli nel muro (Ø 5,5-6 mm ciascuno secondo il tipo di muro). La distanza tra i fori dovrebbe essere 440 mm.
2. Fissare saldamente una spina in ciascun foro nel muro. Avvitare la vite fornita nel tassello assicurandosi di lasciare uno spazio di 5 mm tra la testa della vite e il muro.
3. Allineare i fori del supporto di montaggio alle teste delle viti, quindi far scorrere l'unità verso il basso per fissarla in posizione.

Posizionamento - Subwoofer

(Fare riferimento a  6 alla pagina 3).

1. Posiziona il subwoofer in piedi sul pavimento vicino al televisore (Fare riferimento a  6 a pagina 3).

Il subwoofer dovrebbe essere posizionato nella stessa stanza della soundbar e entro un raggio di 6 metri dalla soundbar. Questo per garantire una buona connessione wireless in ogni momento.

Posti ideali per il subwoofer includono:

Angoli della stanza: Posizionare il subwoofer in un angolo amplifica i bassi ma può portare a suoni rimbombanti o confusi.

Davanti alla stanza: Posizionando il subwoofer vicino alla parte anteriore con la soundbar si ottiene un suono più chiaro e bilanciato.

Lontano dalle pareti: Lascia qualche centimetro tra il subwoofer e la parete per ridurre vibrazioni e distorsioni.

Evitare spazi chiusi: Non collocare il subwoofer in armadi o spazi chiusi per mantenere la qualità del suono.

HDMI ARC

(Fare riferimento a  8 alla pagina 3).

La funzione ARC (Audio Return Channel) permette di inviare l'audio dal televisore compatibile ARC alla tua unità via un'unica connessione HDMI. Per godere la funzione ARC, assicurarsi che il televisore sia conforme ad HDMI-CEC e ARC e sia configurato di conseguenza. Quando correttamente configurato, puoi usare il telecomando del tuo televisore per regolare il volume (+/- e  della soundbar.

- Connettere il cavo HDMI (non incluso) dal connettore HDMI (ARC) dell'unità al connettore HDMI (ARC) del televisore compatibile.

CONSIGLI:

- Il televisore deve supportare le funzioni HDMI-CEC e ARC e questo deve essere impostato su "ON" o "ATTIVO" nel menu delle impostazioni della TV.
- Il metodo di impostazione di HDMI-CEC e ARC può variare a seconda del televisore. Per dettagli sulla funzione ARC, fare riferimento al manuale del tuo televisore.
- Solo i cavi HDMI della versione 1.4 o superiore possono supportare la funzione ARC.

Ottico

(Fare riferimento a  9 alla pagina 3).

- Connettere un cavo OTTICO (non incluso) alla presa OTTICO OUT del televisore e alla presa OTTICO sull'unità.

Aux in

(Fare riferimento a  10 alla pagina 3).

A:

Usare un cavo audio RCA a 3,5mm (non incluso) per connettere le uscite audio del televisore o del dispositivo audio esterno alla presa AUDIO IN dell'unità.

B: Usare un cavo audio da 3,5mm a 3,5mm (non incluso) per connettere la presa delle cuffie del televisore o del dispositivo audio esterno alla presa AUDIO IN dell'unità.

CONSIGLIO:

Configurazione iniziale

Funzionamento del telecomando

Il telecomando fornito permette di usare il dispositivo dalla distanza.

- Anche se il telecomando viene utilizzato a una distanza funzionale di 6m, il suo corretto funzionamento potrebbe essere impedito da ostacoli posti tra l'unità e il telecomando stesso.
- Se il telecomando viene utilizzato vicino ad altri prodotti che generano raggi infrarossi, o se altri telecomandi che usano raggi infrarossi sono utilizzati vicino all'unità, potrebbe non funzionare correttamente. Al contrario, gli altri prodotti potrebbero funzionare in modo errato.

Installazione delle batterie

1. Per aprire il vano batterie, premere il pollice sul coperchio del vano batterie e farlo scorrere verso il basso.
2. Inserire due batterie AAA osservando la polarità +/- come mostrato. Al momento della sostituzione delle batterie, usare solo il tipo di batteria fornito.
3. Reinserire il coperchio della batteria e fissarlo al suo posto.

Prima installazione

Collocazione e montaggio

(Fare riferimento a  5 alla pagina 3).

A: Posizionamento normale

B: Montaggio a parete

Montaggio su parete

NOTA:

- L'installazione deve essere eseguita soltanto da personale qualificato. L'errato assemblaggio può provocare lesioni personali e danni alla proprietà (se si intende installare il prodotto da sé, è necessario controllare eventuali cavi elettrici o tubature contenute all'interno della parete). Si considera responsabilità dell'installatore verificare che il muro possa supportare con sicurezza il carico totale della soundbar e dei supporti.
- Sono richiesti attrezzi addizionali (non inclusi).
- Non stringere eccessivamente le viti.
- Conservare il manuale di istruzioni per consultazioni future.
- Usare un rilevatore elettronico di tubi e cavi per verificare la tipologia di parete prima di trapanare e fissare.

– Quando usi il segnale per le cuffie sull'impianto TV, potrai regolare il livello del volume usando direttamente il telecomando del televisore.

Connessione all'alimentazione

(Fare riferimento a  11 alla pagina 3).

- Prima di connettere l'adattatore di corrente, assicurarsi di aver completato tutte le altre connessioni.

Rischio di danneggiamento del prodotto!

- Assicurarsi che il voltaggio della rete elettrica corrisponda al voltaggio stampato sul retro dell'unità.
- Prima di connettere l'adattatore DC, assicurarsi di aver completato tutte le altre connessioni.

Altoparlante

- Connettere l'adattatore alla presa DC della soundbar e poi alla presa di corrente.

Subwoofer

- Collegare il cavo di alimentazione alla presa AC IN del subwoofer e poi a una presa di corrente.

Accoppiamento subwoofer

Accoppiamento automatico

- Il subwoofer e la soundbar si accoppiano automaticamente quando entrambe sono collegate alla rete elettrica. La connessione è wireless, quindi non sono necessari cavi per collegare le due unità.
- Quando il subwoofer si connette con la soundbar, l'indicatore PAIR sarà blu e lampeggia rapidamente.
- Quando il subwoofer è connesso con la soundbar, l'indicatore PAIR sarà rosso e fermo.

NOTA:

- Premere il pulsante [PAIR ICON] sul retro del subwoofer solo se si sta effettuando l'accoppiamento manualmente.
- Se l'accoppiamento automatico fallisce, accoppiare manualmente il subwoofer alla soundbar.

Accoppiamento manuale

1. Assicurarsi che tutti i cavi siano collegati saldamente e che la soundbar sia in modalità Standby.
2. Premere e tenere premuto il pulsante **PAIR** sul retro del subwoofer per 3 secondi. Il subwoofer entrerà in modalità accoppiamento e l'indicatore PAIR sarà blu e lampeggia rapidamente.
3. Premere il pulsante  sulla soundbar o sul telecomando per accendere il sistema.
4. Quando il subwoofer è accoppiato con la soundbar, l'indicatore PAIR sarà blu e fermo.
5. Se l'indicatore PAIR continua a essere blu e lampeggia rapidamente, la connessione wireless è fallita.
Scollegare il cavo di alimentazione dal subwoofer e successivamente ricollegarlo dopo 4 minuti. Ripetere i passaggi da 1 a 3.

AVVERTENZE:

- Se la connessione wireless fallisce nuovamente, controllare se ci sono conflitti o forti interferenze (ad esempio, interferenze da un dispositivo elettronico) nell'area. Eliminare questi conflitti o interferenze forti e ripetere le procedure precedenti.

Uso di base

Standby/Accensione

- Dopo la prima connessione all'alimentazione, l'unità sarà in modalità STANDBY.
- Premere  sul telecomando o sull'unità per accendere o spegnere l'unità.



- Disconnettere il cavo di alimentazione dalla presa della corrente se si desidera spegnere completamente l'unità.

Cambia sorgente

- Premere brevemente  per cambiare tra **HDMI ARC**, **OPTICAL**, **BLUETOOTH**, **AUX IN** e **USB**. Il LED dell'unità si illuminerà come mostrato per segnalare quale sorgente è selezionata.

SORGENTE	COLORE LED
HDMI (ARC)	Ciano
OTTICO	Giallo
BLUETOOTH	Blu
Aux in	Verde
USB	Viola

Controllo del volume.

- Premere i pulsanti **+** / **-** sull'unità o sul telecomando per regolare il volume.
- Se si desidera spegnere l'audio, premere  sul telecomando. Premere di nuovo  o premere il **+** / **-** sull'unità o sul telecomando per riprendere l'ascolto normale.
- Mentre si regola il volume, il LED lampeggerà rapidamente. Quando vengono raggiunti i livelli massimi o minimi del volume, il lampeggio si interrompe.
- Con il controllo HDMI CEC, puoi usare il telecomando del tuo televisore per aumentare/diminuire il volume.

Equalizzatore

Durante la riproduzione, premere il pulsante EQ sul telecomando per passare ciclicamente tra le modalità equalizzatore preimpostate. Ogni volta che premi il pulsante, il LED dell'unità lampeggia in un colore specifico per indicare la modalità selezionata, come mostrato di seguito:

EQUALIZZATORE	COLORE LED
EQ SPENTO	Off
VOCE	Ciano
FILM	Viola
SPORT	Blu
GIOCO	Giallo
NOTTE	Rosso
MUSICA	Verde
PERSONALIZZATA	Bianco

Regolare Bass e Treble

Premere **BASS** **+** / **-** oppure **TREBLE** **+** / **-** sul telecomando per entrare in modalità EQ Personalizzato.

- Il LED bianco lampeggerà due volte per indicare che la modalità EQ Personalizzato è attiva.
- Il LED mostrerà quindi il valore corrente di Bass o Treble:

Livello EQ Personalizzato	COLORE LED
+3	Rosso - lampeggio rapido
+2	Rosso - lampeggio medio
+1	Rosso - lampeggio lento
0	Bianco - costante
-1	Verde - lampeggio lento
-2	Verde - lampeggio medio
-3	Verde - lampeggio veloce

Mentre il LED visualizza il valore corrente (entro 3 secondi), premere nuovamente lo stesso pulsante per regolare l'impostazione.

Se nessun pulsante viene premuto entro 3 secondi, il valore corrente viene salvato.

- Il LED bianco lampeggerà due volte (1.5 secondi in totale) per confermare che il nuovo valore è stato salvato.
- L'unità tornerà al funzionamento normale.

Standby automatico

Per impostazione predefinita, l'unità passerà in standby se nessun segnale viene rilevato per 15 minuti nelle sorgenti Ottico, Bluetooth e Audio In.

Per accendere o spegnere la modalità standby automatico, premere a lungo il  per 5 secondi quando l'unità è accesa.



AUTO-STANDBY	COLORE LED
OFF	Rosso - lampeggia 3 volte
ON	Verde - lampeggia 3 volte

Regolatore di luminosità LED



Dopo aver eseguito un'operazione sulla soundbar, il LED diminuisce di intensità.

È possibile cambiare il comportamento del LED tra SPENTO o DIMMERATO. L'impostazione predefinita è DIMMERATO.

Per fare in modo che il LED si spenga dopo un'operazione:

1. Premere  sull'unità o sul telecomando per selezionare la sorgente HDMI (ARC).
2. Premere rapidamente il  pulsante sul telecomando. Il LED lampeggerà in rosso due volte. Aspettare dieci secondi, facendo attenzione a non premere altri pulsanti sull'unità o sul telecomando.
3. Il LED dell'unità si spegnerà ora dopo aver eseguito un'operazione.

Per fare in modo che il LED si dimostri dopo un'operazione:

1. Premere  sull'unità o sul telecomando per selezionare la sorgente HDMI (ARC).
2. Premere rapidamente il  pulsante sul telecomando. Il LED lampeggerà in verde due volte. Aspettare dieci secondi, facendo attenzione a non premere altri pulsanti sull'unità o sul telecomando.
3. Il LED dell'unità sarà ora dimostrato dopo aver eseguito un'operazione.

Operazione Roku TV™ Ready

Solo per Regno Unito e Germania.

Se hai un modello di Roku TV™, l'installazione è semplice. Basta usare un cavo per collegare la soundbar alla porta HDMI ARC del televisore e seguire le istruzioni sullo schermo.









- ✓ Simple setup
- ✓ One remote
- ✓ Quick settings

Usare il Bluetooth

La prima volta che viene connesso un dispositivo Bluetooth a questo lettore, è necessario accoppiarlo.

AVVERTENZE:



- Non è garantita la compatibilità con tutti i dispositivi Bluetooth.
- Qualsiasi ostacolo tra l'unità e il dispositivo Bluetooth può ridurre la portata operativa.
- Se il segnale è debole, l'unità potrebbe disconnettersi; ma rientrerà automaticamente in modalità accoppiamento.





1. Premere il pulsante  per selezionare Bluetooth. Il LED diventerà blu e inizierà a lampeggiare.
2. Attivare il dispositivo Bluetooth e selezionare la modalità di ricerca. "SHARP HT-SBW120", "SHARP HT-SBW121", "SHARP HT-SBW121K" oppure "SHARP HT-SBW123" apparirà nella lista dei dispositivi Bluetooth.
3. Selezionare "SHARP HT-SBW120", "SHARP HT-SBW121", "SHARP HT-SBW121K" oppure "SHARP HT-SBW123" dalla lista dei dispositivi. Una volta connesso, il LED diventerà blu fisso.
4. Ora è possibile cominciare a riprodurre musica dal dispositivo Bluetooth connesso.
 - Per mettere in pausa o riprendere la riproduzione, premere il pulsante  sul telecomando.
 - Per passare al file precedente/successivo, premere i pulsanti  /  sul telecomando.
 - Alcune applicazioni sui dispositivi mobili non permettono di tenere premuti i pulsanti  /  per saltare parti di un brano.

AVVERTENZE:

- Per scollegare un dispositivo, tenere premuto (3 secondi) il pulsante  sull'unità o sul telecomando per avviare il processo di accoppiamento.

Operazione USB

1. Inserire il dispositivo USB nella presa **USB** della soundbar.
2. Premere ripetutamente il pulsante  sull'unità o sul telecomando per selezionare la sorgente **USB**.
3. Premere  per riprodurre il brano selezionato.
4. Durante la riproduzione:

- Per mettere in pausa o riprendere la riproduzione, premere il pulsante  sul telecomando.
- Per passare al file precedente/successivo, premere i pulsanti  /  sul telecomando. Premere e tenere premuti  /  per riavvolgere velocemente / avanzare velocemente un brano.

ricollegarlo per resettare il subwoofer.



CONSIGLI:

- Supportati dispositivi USB fino a 64GB.
- Solo file MP3/WAV possono essere riprodotti.

La porta USB è per la riproduzione o l'aggiornamento del software della soundbar. Non è per la ricarica.

Risoluzione dei problemi

Esegui un ripristino delle impostazioni di fabbrica

Per eseguire un ripristino delle impostazioni di fabbrica, tenere premuto il  e il  sull'unità per 5 secondi. Quando completato, l'unità andrà in modalità standby.

Nessuna alimentazione

Assicurati che la spina sia correttamente inserita.

Assicurarsi che la presa CA eroghi corrente.



Premere il pulsante standby sul telecomando o unità per accendere l'unità.

Nessun suono

Per il funzionamento dell'HDMI ARC, assicurati di usare un cavo HDMI versione 1.4 o superiore.

Aumentare il volume. Premi  sul telecomando o sull'unità.

Premi  sul telecomando per assicurarti che l'unità non sia muto.

Premi  /  per selezionare una sorgente di ingresso diversa.

Quando collegato a una sorgente digitale (HDMI o Ottico), se non c'è audio:

- Prova a impostare l'uscita della TV su PCM o la tua TV potrebbe essere impostata su un'uscita audio variabile. Conferma che l'impostazione di uscita audio sia impostata su FISSA o STANDARD, non VARIABILE. Consulta il manuale utente della tua TV per ulteriori informazioni dettagliate.

In caso di usi di Bluetooth, assicurarsi che il volume sul dispositivo sorgente non sia al minimo e che il dispositivo non sia in muto.

Il telecomando non funziona.

Prima di premere qualsiasi pulsante di controllo della riproduzione, bisogna innanzitutto selezionare la corretta sorgente.

Ridurre la distanza tra il telecomando e l'unità.

Inserire la batteria nella giusta polarità (+/-) come indicato.

Sostituire la batteria con una nuova.

Puntare il telecomando direttamente verso il sensore sul lato anteriore dell'unità.

Sento ronzii o fruscii

Assicurarsi che tutti i cavi e i fili siano connessi saldamente.

Collega un dispositivo sorgente diverso per vedere se il ronzio persiste.

Se non lo fa, il problema potrebbe essere con il dispositivo originale.

Collega il tuo dispositivo a un ingresso diverso sull'unità.

Non riesco a trovare il nome Bluetooth di questa unità sul dispositivo Bluetooth

- Assicurarsi che la funzione Bluetooth sia attiva sul dispositivo Bluetooth.
- Ripetere la procedura di accoppiamento sul dispositivo Bluetooth.

Questo dispositivo è impostato su standby dopo 15 minuti di assenza di segnale.

Quando il livello del segnale di ingresso esterno dell'unità è troppo basso, l'unità si spegnerà automaticamente in 15 minuti. Aumenta il livello del volume del tuo dispositivo esterno. Questa funzione è un requisito di ERP II ed è progettata per risparmiare energia quando l'unità non è in uso.

Il subwoofer è inattivo o il LED di accoppiamento non è solido.

Si prega di scollegare il cavo di alimentazione. Dopo quattro minuti,

LIETUVIŲ

Svarbūs saugos nurodymai

Laikykites visų saugos nurodymų ir visų įspėjimų.

Saugokite šį vadovą ateičiai.



Ziūrėkite naudotojo vadovą dėl saugos, eksploataavimo ir priežiūros informacijos.



II klasės įranga: Dviguba izoliacija, nereikia prijungti prie žemės (grindų).



Kintamoji srovė (AC): Pažymėta įtampa yra AC.



Nuolatinė srovė (DC): Pažymėta įtampa yra DC.



Naudoti tik patalpose.



VI lygio energijos efektyvumo ženklavimas

⚡ kintamos srovės poliaritetas maitinimo jungtis

Dėmesio:

Pažeidimai

Apžiūrėkite gaminį išpakavę, jei yra sužalojimų, nesinaudokite ir pasitarkite su savo tiekėju.



Vartotojas neturėtų mėginti taisyti nei atidaryti vidinių dalių; tai gali būti pavojinga ir panaikinti jūsų garantiją. Kreipkitės tik į įgaliotuosius aptarnavimo centrus dėl taisymo.

Jungimas į maitinimo tinklą

- Negalima tvarkyti maitinimo laido šlapiomis rankomis. Nekiškite kamščio į lizdą prievarta. Išjunkite ir atjunkite prietaisą, kai jis nenaudojamas. Laikykite maitinimo kištuką prieinamą, nenaudojant prailginimo laidų.

Maitinimo šaltinis

- Naudokite tik KHZ 100-240V 50/60Hz lizdus. Didesnės įtampos gali sukelti veikimo sutrikimus arba gaisrą.
- KS maitinimo adapteris turėtų būti išjungtas iš elektros lizdo, jei nebus naudojamas ilgą laiką.
- Naudokite tik pridėtą Sharp AC adapterį. Tai gali sukelti saugos riziką ir/ar žalą gaminiui.

Maitinimo šaltinis

- Naudokite tik KHZ 100-240V 50/60Hz lizdus. Didesnės įtampos gali sukelti veikimo sutrikimus arba gaisrą.

Maitinimo laido apsauga

- Apsaugokite maitinimo laidą nuo pažeidimų; neperkraukite, netempti ar nelankstykite. Pažeidimas gali sukelti gaisrą arba elektros šoką. Pažeistus laidus turi pakeisti gamintojas arba kvalifikuotas technikas.

Formuotas maitinimo kištukas su saugikliu (negojima) - tik JK,

Malta, Kipras ir Airija.

- Maitinimo laidas turi 3 A amperų saugiklį. Pakeiskite tik „BS1362“ patvirtinto saugiklio tą pačią įvertinimo.

Vaikų sauga

- Naudokite pagrindines saugos priemones aplink vaikus, kad išvengtumėte neteisingo produkto naudojimo.

Vieta

- Padėkite ant lygios, stabilios paviršiaus be išsikišimų. Jei tvirtinama prie sienos, susipažinkite su sieninio montavimo instrukcijomis šiame vartotojo vadove.

Vėdinimas

- Neuzblokuokite, neuždengkite ir nesikiškite į ventilacijos angas daiktų. Nekiškite daiktų į gaminio angų. Tai gali sukelti saugos riziką ir/ar žalą gaminiui. Užtikrinkite minimalų 5 cm atstumą aplink gaminį, kad būtų užtikrinta pakankama ventilacija ir išvengta perkaitimo.

Šilumos šaltiniai ir eksploataavimo temperatūra

- Negalima statyti produkto šalia šilumos šaltinių ar tiesioginių saulės spindulių ilgą laiką.

Atvira liepsna

- Laikykite atviras liepsnas atokiau nuo gaminio, kad išvengtumėte gaisro.

Vanduo, drėgmė, skysčių patekimas

- Negalima išleisti gaminio veikiant skysčiams; laikykite nuošalyje nuo lietaus, vandens ir skysčiais pripildytų objektų, kad išvengtumėte ugnies ar elektros šoko.

Audros ir žaibavimas

- Atjunkite visus kabelius per audras ar žaibus, kad išvengtumėte pažeidimų.

Valymas ir priežiūra

- Prieš valydami atjunkite maitinimo kabelius nuo gaminio ir naudokite minkštą, sausa skudurėlį be cheminių medžiagų ar ploviklių. Jei naudojate dulkių siurbį, naudokite minkštų šerių antgalį.

Baterijos

Konstrukcija

- Naudokite tik nurodytas baterijas; nemaišykite skirtingų tipų ar naujų su senosiomis. Įsitinkite, kad įdėtos baterijos turi teisingą poliarisškumą.

Naudojimas ir priežiūra

- Laikykite baterijas nuo šilumos, pavyzdžiui, arti ugnies arba tiesioginiuose saulės spinduliuose. Jei baterijos nenaudojamos ilgiau nei mėnesį, išimkite jas, kad būtų išvengta nutukėjimo. Keiskite nutekėjusias baterijas energijos dėklo viduje.

Vaikų sauga

- Įsitinkite, kad baterijų skyrius yra saugus. Laikykite baterijas vaikams nepasiekiamoje vietoje. Atsiradus simptomams, nedelsiant kreipkitės į medikus, jei jas prarijo.

Aplinkos sąlygos

- Laikykite baterijas atokiau nuo žemo slėgio ar aukštos temperatūros, kad išvengtumėte sprogdimo ar nuotėkio.

Utilizavimas

- Išmeskite baterijų paketus pagal instrukcijas (žiūrėkite „Šalinimas: įranga ir baterijos“). Nemeskite į ugnį, neišmontuokite ar neįkraukite nedaug įkraunamų baterijų, nes tai gali tekėti arba sprogti.

Utilizavimas: Įrenginių ir maitinimo elementų utilizavimas

Informacija vartotojams apie senos įrangos surinkimą ir utilizavimą.



Šis simbolis rodo, kad gaminys turi baterijas pagal ES Direktyvą 2023/1542/EU; negalima išmesti su buitinėmis atliekomis. Cd, Hg arba Pb reiškia, kad baterija turi kadmio, gyvsidabrio arba švino.



Šis simbolis reiškia, kad gaminys sukurtas ir gaminamas taip, kad būtų perdirbtas ir pakartotinai naudojamas.

Šie simboliai ant gaminių, pakuočių ir (arba) lydinčiuose dokumentuose reiškia, kad panaudotų elektros ir elektroninių gaminių negalima maišyti su įprastomis buitinėmis atliekomis. Įrenginio naudotojai butyje turi susisiekti su mažmeninės prekybos vieta, kur jį įsigijo, arba į vietos savivaldos instituciją dėl informacijos, kur ir kaip gali nugabenti tokius daiktus perdirbimui.

Pareiškimasis dėl CE ir UKCA sertifikavimo:





- „Sharp Consumer Electronics Poland sp. z. o. o.“ pareiškia, kad šis garso įrangos prietaisas atitinka būtinus reikalavimus ir kitas svarbias radijo ir telekomunikacijų įrangos direktyvos 2014/53/ES ir 2017 m. JK Radijo įrangos taisyklių nuostatas.
- Visą CE tekstą ir UKCA atitikties deklaraciją galima rasti svetainėje sharpconsumer.com, susiradus atsiųsiučiamei failui savo modeliui skiltį ir pasirinkus „Declaration of Conformity“ (atitikties deklaracija).

Dėžės turinys:

- Garso juosta
- Belaidis žemų dažnių garsiakalbis
- Nuotolinio valdymo pultas (įskaitant baterijas)
- Maitinimo adapteris
- 2 kontaktų (C tipo) kištuko adapteris
- 3 kontaktų (G tipo) kištuko adapteris (tik HT-SBW121K)
- ES kintamosios srovės maitinimo laidas
- JK kintamosios srovės maitinimo laidas (tik HT-SBW121K)
- Tvirtinimo prie sienos komplektas
- Naudotojo dokumentacija

Valdikliai

(Žr.  1 punktą 2 psl.)









1.  – Keisti prietaiso režimą iš ĮJUNGTĄ į BUDĖJIMAS.
2.  – Pasirinkti garso šaltinį (TV (HDMI), „Bluetooth“, Optinė, „AUX“ arba „USB“).
3.  – Mažinti garsumą.
4.  – Didinti garsumą.

Žemų dažnių garsiakalbis

(Žr.  2 punktą 2 psl.).

1. KS įvestis.
2. **PAIR** Mygtukas – Žiūrėkite skyrių „Subwooferis susiejimas“.
3. Susiejimo indikatorius.

(Žr.  3 punktą 2 psl.).

1.  – Keisti prietaiso režimą iš ĮJUNGTĄ į BUDĖJIMAS.
2.  – Pasirinkti „Bluetooth“ režimą.
Paspauskite ir laikykite, kad įjungtumėte susiejimo funkciją „Bluetooth“ režimu ir atjungti jau susietą „Bluetooth“ įrenginį.
3.  – Paspauskite norėdami pasirinkti garso šaltinį (HDMI ARC, OPTICAL, BLUETOOTH, AUX IN ir USB).
4.  – Didinti/mažinti garsumo lygį.
5.  – Praleisti ankstesnį/tolesnį takelį „Bluetooth“ ar USB režimu.
6.  – Leisti/pristabdyti/vėl leisti turinį „Bluetooth“ ar USB režimu.
7.  – Išjungti arba grąžinti garsą.
8. **BASS**  – Reguluoti boso lygį. Tai pakeičia tik individualius EQ nustatymus.
9. **TRE**  – Reguluoti aukštų dažnių lygį. Tai pakeičia tik individualius EQ nustatymus.
10. **EQ** – Paspauskite pakartotinai, norėdami keisti tarp EQ išjungta, balsas, filmas, sportas, žaidimas, naktis, muzika ir individualiam vienodintuvo režimams.

Įvestys / Išvestys

(Žiūrėti  4 punktą 2 puslapyje.)

1. **HDMI (ARC)**

Junkite prie televizoriaus, naudodami HDMI kabelį (HDMI versija 1.4 ar aukštesnę).

2. USB

Intest sausu USB atmintinę, kad leistumėte muziką.

3. OPTINIS

Optinės jungties įvesties lizdas.

4. „Aux in“ (išorinis įrenginys)

Jungti su išoriniu garso įrenginiu.

5. NS įvestis

Junkite maitinimo laidą.

Pirminiai nustatymai

Nuotolinio valdymo pulto naudojimas

Rinkinyje esantis nuotolinio valdymo pultas suteikia galimybę valdyti prietaisą per atstumą.

- Net jei nuotolinio valdymo pultas naudojamas veiksmingu 6 m atstumu, jis gali neveikti, jei tarp pulto ir prietaiso yra kliūtis.
- Jei nuotolinio valdymo pultas naudojamas šalia kitų infraraudonuosius spindulius skleidžiančių daiktų arba jei kiti infraraudonuosius spindulius naudojančius prietaisai yra šalia šio prietaiso, jis gali veikti netinkamai. Priešingai, kiti prietaisai gali veikti netinkamai.

Maitinimo elementų įdėjimas

1. Norėdami atidaryti baterijų skyrių, spauskite nykščiu ant skyrelio dangtelio ir stumkite jį žemyn.
2. Įdėkite dvi AAA baterijas, laikydamiesi teisingo poliariškumo +/- kaip parodyta. Keičiant baterijas, naudokite tik tą patį baterijos tipą, kuris buvo pateiktas.
3. Uždėkite maitinimo elementų dangtelį ir užfiksuokite.

Diegimas pirmą kartą

Pastatymas ir tvirtinimas

(Žiūrėti  5 punktą 3 puslapyje.)

A: Įprastas pastatymas

B: Montavimas ant sienos

Tvirtinimas prie sienos

PASTABOS:

- Montavimo darbus turi atlikti tik kvalifikuoti darbuotojai. Netinkamas surinkimas gali sukelti rimtus asmeninius sužalojimus ir turto žalą (jei ketinate patys įdiegti šį gaminį, turite patikrinti įrengimus, pavyzdžiui, elektros instaliaciją ir santechniką, kuri gali būti sienoje). Montuotojas privalo užtikrinti, kad siena saugiai išlaikytų visą garsiakalbio ir tvirtinimo laikiklių apkrovą.
- Tvirtinimo darbams atlikti reikia papildomų (rinkinyje jų nėra) įrankių.
- Neprisukite varžtų per stipriai.
- Šį naudojimo vadovą pasidėkite ateičiai.
- Prieš gręždami ir montuodami laikiklį, elektroniniu metalo ir medienos išskikliu patikrinkite sienos tipą.

(Žiūrėti  7 punktą 3 puslapyje.)

1. Gręžkite 2 lygiagrečius skylutes sienoje (Ø 5.5-6 mm kiekviena pagal sienos tipą). Atstumas tarp skylių turėtų būti 440 mm.
2. Tvirtai pritvirtinkite 1 kaitį kiekvienoje skylėje sienoje. Tvirtinkite pridėdamą varžtą į kaitį, užtikrindami, kad tarp varžto galvutės ir sienos yra 5 mm tarpas.

3. Sudrėkinkite laikiklio skylių su varžto galvutėm lygiavimą, tada stumkite vieną žemyn, kad ją užtvirtintumėte vietoje.

Pastatymas - žemų dažnių garsiakalbis

(Žiūrėti  6 punktą 3 puslapyje.)

1. Padėkite žemų dažnių garsiakalbį vertikaliai ant grindų, arti televizoriaus (žiūrėkite  6 puslapį).

Žemų dažnių garsiakalbis turėtų būti toje pačioje patalpoje kaip ir garsiakalbė juosta ir būti ne daugiau kaip 6 metrų atstumu nuo jos. Tai užtikrina gerą balaidį sujungimą visą laiką. Idealioms vietoms žemų dažnių garsiakalbiui yra:

Kambario kampai: Patalpinimas žemų dažnių garsiakalbio į kampo sustiprina boso garsą, bet gali susidaryti griaunantis arba nešvarus garsas.

Kambario priekis: Padėjus žemų dažnių garsiakalbį arti prie garsiakalbės juostos tolygesnis ir aiškesnis bosas.

Atokiau nuo sienų: Palikite keletą centimetrų tarp žemų dažnių garsiakalbio ir sienos, kad sumažintumėte vibracijas ir iškraipymus.

Venkite uždarų erdvių: Neįdėkite žemų dažnių garsiakalbio į spintas ar kitas uždaras erdves, norint išlaikyti garso kokybę.

HDMI ARC

(Žiūrėti  8 punktą 3 puslapyje.)

ARC (audio gražinimo kanalo) funkcija leidžia siųsti garso signalą iš jūsų ARC palaikančio televizoriaus į jūsų įrenginį per vieną HDMI jungtį. Norėdami naudotis ARC funkcija, įsitikinkite, kad jūsų televizorius palaiko HDMI-CEC ir ARC funkcijas, ir nustatykite atitinkamai. Teisingai nustatę, galite naudoti televizoriaus nuotolinį valdymo pultą, kad sureguliuotumėte garso garsiakalbio garsumą (+/- ir)

- Junkite HDMI kabelį (nepriededama) iš įrenginio HDMI (ARC) lizdo į HDMI (ARC) lizdą jūsų ARC palaikančiame televizoriuje.

PATARIMAI:

- Jūsų televizorius turi palaikyti HDMI-CEC ir ARC funkciją, ir tai turi būti įjungta "ON" arba "ACTIVE" televizoriaus nustatymų meniu.
- HDMI-CEC ir ARC nustatymo metodas gali skirtis priklausomai nuo TV. Dėl išsamos informacijos apie ARC funkciją, žr. televizoriaus vadovą
- ARC funkciją gali palaikyti tik 1.4 arba naujesnės versijos HDMI laidai.

Optinė

(Žiūrėti  9 punktą 3 puslapyje.)

- Jungiate OPTICAL kabelį (rinkinyje nėra) prie televizoriaus OPTICAL OUT lizdo ir prie įrenginio OPTICAL lizdo.

„Aux in“ (išorinis įrenginys)

(Žiūrėti  10 punktą 3 puslapyje.)

A:

Naudokite RCA į 3,5 mm garso laidą (rinkinyje nėra), kad prijungtumėte televizoriaus arba išorinio garso įrenginio garso išvesties lizdus prie įrenginio AUDIO IN lizdo.

B: Naudokite 3,5 mm į 3,5 mm garso laidą (rinkinyje nėra), kad prijungtumėte televizoriaus arba išorinio garso įrenginio ausinių lizdą prie AUDIO IN lizdo įrenginyje.

PATARIMAS:

- Naudodami ausinių išvestį televizoriuje, galėsite reguliuoti garsumą tiesiog nuotoliniu televizoriaus valdymo pultu.

Jungimas į maitinimo tinklą

(Žiūrėti  11 punktą 3 puslapyje.)

- Prieš jungdami maitinimo laidą, įsitikinkite, kad visos kitos jungtys tvarkingos.

Gaminio pažeidimo rizika!

- Įsitikinkite, kad maitinimo tinklo įtampa atitiktų įtampą, nurodytą ant įrenginio.

- Prieš prijungiant nuolatinėsrovės adapterį, įsitikinkite, kad visos kitos jungtys yra sujungtos.

Garsiakalbis

- Junkite adapterį į NS garso juostos lizdą, o tada į elektros tinklo lizdą.

Žemų dažnių garsiakalbis

- Prijunkite maitinimo kabelį prie subvuferio AC IN lizdo, o tada į elektros lizdą.

Žemų dažnių garsiakalbio susiejimas

Automatinis susiejimas

Žemų dažnių garsiakalbis ir garsiakalbių juosta automatiškai susiejami, kai abu yra prijungti prie maitinimo. Sujungimas yra bevielis, todėl nėra reikalo naudoti kabelių prisijungti abu įrenginius.

- Kai žemų dažnių garsiakalbis jungiasi su garsiakalbių juosta, PAIR indikatorius bus mėlynas ir mirksi greitai.
- Kai žemų dažnių garsiakalbis susijungia su garsiakalbių juosta, PAIR indikatorius bus raudonas ir pastovus.

PASTABOS:

- Tik paspauskite [PAIR ICON] mygtuką ant galinės žemų dažnių garsiakalbio dalies, jei susiejate rankiniu būdu.
- Jei automatinis susiejimas pasidalyti, sudarykite žemų dažnių garsiakalbių su garsiakalbių juosta rankiniu būdu.

Susiejimas rankiniu būdu

1. Įsitikinkite, kad visi kabeliai būtų saugiai prijungti ir kad garsiakalbių juosta būtų laukimo režimu.
2. Paspauskite ir laikykite nuspaudę PAIR knopkę ant galinės žemų dažnių garsiakalbio dalies 3 sekundes. Žemų dažnių garsiakalbis pateks į susiejimo režimą, ir PAIR indikatorius bus mėlynas ir mirksės greitai.
3. Paspauskite  knopkę ant garsiakalbių juostos arba naujojo valdymo pultelio, kad įjungtumėte sistemą.
4. Kai žemų dažnių garsiakalbis susiejamas su garsiakalbių juosta, PAIR indikatorius bus mėlynas ir pastovus.
5. Jei PAIR indikatorius ir toliau bus mėlynas ir mirksės greitai, belaidis sujungimas nepavyko.
Ištraukite maitinimo kabelį ir po 4 min. vėl prijunkite jį prie žemų dažnių garsiakalbio. Pakartokite žingsnius 1 ~ 3.

ĮSPĖJIMAS:

- Jei belaidis ryšys vėl triukdo, patikrinkite, ar aplink nėra konfliktų ar stiprių trikdžių (pavyzdžiui, elektroninių įrangos trikdžių). Pašalinkite tuos konfliktus arba stiprius trikdžius ir pakartokite aukščiau nurodytas procedūras.

Pagrindinės funkcijos

Parengtis / įjungimas



- Pirmą kartą prijungus įrenginį prie maitinimo lizdo, jis veiks PARENGTIES režimu.
- Paspauskite  ant nuotolinio pulto arba įrenginio, norėdami įjungti arba išjungti įrenginį.
- Norėdami visiškai išjungti prietaisą, ištraukite kištuką iš maitinimo tinklo lizdo.

Keisti šaltinį

- Trumpai paspauskite  norėdami keisti tarp HDMI ARC, OPTICAL, BLUETOOTH, AUX IN, USB. Įtaiso LED šviesos signalas užsidegs, kai bus pasirinktas šaltinis, kaip parodyta.

ŠALTINIS	LED SPALVA
HDMI (ARC)	Cian
OPTINIS	Geltona
„BLUETOOTH“	Mėlyna
„Aux in“ (išorinis įrenginys)	Žalia
USB	Purpurinė

Garsumo reguliavimas

- Norėdami keisti garsumo lygį, spauskite **+** / **-** mygtukus prietaise arba nuotolinio valdymo pulte.
- Jei norite išjungti garšą, paspauskite  ant nuotolinio valdymo pulto. Dar kartą paspauskite  arba paspauskite **+**/**-** prietaise arba nuotolinio valdymo pulte, kad grįžtumėte prie įprasto klausymosi.
- Reguluojant garšą, LED greitai mirkčioja. Pasiekus maksimalų arba minimalų garsumo lygį, mirksėjimas sustos.
- Naudodami HDMI CEC valdymą, galite naudoti televizoriaus nuotolinį tvarkymo pranešimą garsumui didinti/mažinti.

Vienodintuvas

Leidimo metu, paspauskite EQ mygtuką nuotolinio valdymo pulte, kad praeitumėte pro iš anksto nustatytą vienodintuvo režimą. Kiekvieną kartą spausdami mygtuką, įrenginio LED mirkelt tam tikra spalva, nurodydama pasirinktą režimą.

VIENODINTUVAS	LED SPALVA
VIENODINTUVAS IŠJUNGTA	Išjungta
BALSO	Cian
FILMAS	Purpurinė
SPORTAS	Mėlyna
ŽAIDIMAS	Geltona
Naktis	Raudona
Muzika	Žalia
PRITAIKYMAS	Baltas

Reguliuojamas bosas ir aukšti dažniai

Norėdami įjungti "Custom EQ" režimą, paspauskite **BASS +** / **-** arba **TREBLE +** / **-** ant nuotolinio pulto.

- Baltoji LED dukart mirkelti, kad patvirtintų, jog „Custom EQ“ režimas yra aktyvus.
- LED rodys dabartinę Boso arba Aukščio reikšmę:

Pritaikytas Vishinių lygis	LED SPALVA
+3	Raudona – greitas mirkėjimas
+2	Raudona – vidutinio greičio mirkėjimas
+1	Raudona – lėtas mirkėjimas
0	Balta – pastovi
-1	Žalia – lėtas mirkėjimas
-2	Žalia – vidutinio greičio mirkėjimas
-3	Žalia – greitas mirkėjimas

Kol LED rodo esamą reikšmę (per 3 sekundes), paspauskite tą patį mygtuką dar kartą, kad sureguliuotumėte nustatymą.

Jei per 3 sekundes joks mygtukas nėra paspaustas, dabartinė reikšmė bus išsaugota.

- Baltojo LED dukart mirktelti (1,5 sekundės iš viso), kad patvirtintų naujos vertės išsaugojimą.
- Įtasis grįš į normalų veikimą.

Automatinis laukimo režimas



Pagal nutylėjimą, įrenginys pereis į laukimo režimą, jei per 15 minučių nebus aptiktas signalas iš Optinės, Bluetooth ir Audio In šaltinių. Norėdami įjungti ar išjungti automatinį laukimo režimą, laikykite nuspaudę  5 sekundes, kai prietaisas įjungtas.

AUTOMATINIS LAUKIMO REŽIMAS	LED SPALVA
IŠJUNGTA	Raudona – mirkčiojimas 3 kartus
Įjungimas	Žalia – mirkėjo vartimas 3 kartus



LED temdytuvas

Atlikus veiksmą su garso juosta, LED pritemsta. Galite perjungti LED veikimą į IŠJUNGTA arba PRITEMPTA režimą. Pagal nutylėjimą PRITEMPTA.

Norėdami išjungti LED po operacijos:

1. Paspauskite  ant įrenginio ar nuotolinio valdymo pulto, kad pasirinktumėte HDMI (ARC) šaltinį.
2. Greičiau paspauskite  mygtuką ant nuotolinio valdymo pulto. LED mirksi raudonai du kartus. Palaukite dešimt sekundžių, įsitikinkite, kad nespaudžiate jokių kitų mygtukų ant įrenginio ar nuotolinio valdymo pulto.
3. Dabar po atlikto veikimo įrenginio LED išjungtas.

Norėdami LED pritempti po operacijos:

1. Paspauskite  ant įrenginio ar nuotolinio valdymo pulto, kad pasirinktumėte HDMI (ARC) šaltinį.
2. Greičiau paspauskite  mygtuką ant nuotolinio valdymo pulto. LED mirksi žaliai du kartus. Palaukite dešimt sekundžių, įsitikinkite, kad nespaudžiate jokių kitų mygtukų ant įrenginio ar nuotolinio valdymo pulto.
3. Po atlikto veikimo įrenginio LED bus pritemptas.

Roku TV™ Ready veikimas

Tik Jungtinei Karalystei ir Vokietijai.

Jei turite Roku TV™ modelio, diegti labai paprasta. Tiesiog naudokite kabelį, kad sujungtumėte garsiakalbį prie HDMI ARC lizdo televizoriuje ir vykdykite ekrane pateikiamus nurodymus.



- ✓ Simple setup
- ✓ One remote
- ✓ Quick settings







„Bluetooth“ naudojimas

Norėdami pirmą kartą prijungti savo „Bluetooth“ įrenginį prie šio garsiakalbio, pirmiausia reikia juos susieti.

ĮSPĖJIMAS:

– Mes negalime garantuoti suderinamumo su visais „Bluetooth“ įrenginiais.







- *Bet koks daiktas tarp šio prietaiso ir „Bluetooth“ įrenginio gali sumažinti patikimą atstumą.*
- *Jei signalo stiprumas yra silpnas, jūsų įtasis gali atsijungti, tačiau jis automatiškai įsijungs į susiejimo režimą.*

1. Paspauskite  mygtuką, kad pasirinktumėte Bluetooth. LED taps mėlyna ir pradės mirksėti.
2. Įjunkite „Bluetooth“ savo įrenginyje ir pasirinkite paieškos režimą. „SHARP HT-SBW120“, „SHARP HT-SBW121“, „SHARP HT-SBW121K“ arba „SHARP HT-SBW123“ arba „SHARP HT-SBW123“ iš įrenginių sąrašo. Kai Bluetooth įrenginių sąrašas.
3. Pasirinkite „SHARP HT-SBW120“, „SHARP HT-SBW121“, „SHARP HT-SBW121K“ arba „SHARP HT-SBW123“ iš įrenginių sąrašo. Kai prijungtas, LED taps vientisus mėlynai.
4. Paleiskite muziką susietame „Bluetooth“ įrenginyje.
 - Norėdami pristabdyti arba vėl leisti, paspauskite  mygtuką nuotolinio valdymo pulte.
 - Norėdami praleisti iki ankstesnio/sekančio failo, paspauskite  /  mygtukus nuotolinio valdymo pulte.
 - Kai kurios mobiliosios programos neleis paspausti ir laikyti  /  norint praleisti įrašo dalis.

ĮSPĖJIMAS:

– *Norėdami nesusieti įrenginio, ilgai spauskite (3 sekundes)  mygtuką ant įrenginio arba nuotolinio valdymo pulto, kad pradėtumėte susiejimo procesą.*

„USB“ naudojimas

1. Užverkite USB įrenginį į garsiakalbio USB lizdą.
2. Norėdami pasirinkti USB šaltinį, paspauskite  mygtuką kartotinais ant garsiakalbio arba nuotolinio valdymo pulto.
3. Norėdami leisti pasirinktą įrašą, paspauskite .
4. Leidimo metu:
 - Norėdami pristabdyti arba vėl leisti, paspauskite  mygtuką nuotolinio valdymo pulte.
 - Norėdami praleisti iki ankstesnio/sekančio failo, paspauskite  /  mygtukus nuotolinio valdymo pulte. Ilgai paspauskite  /  norėdami greitai atsukti atgal / į priekį įrašą.



PATARIMAI:

- *Palaikomi USB įrenginiai iki 64GB.*
- *Tik MP3/WAV failai gali būti atkuriami.*

USB prievadas skirtas garso šviesos plokštės leisti muzikai arba atnaujinti programinę įrangą. Jis neskirtas įkrovimui.

Gedimų nustatymas ir šalinimas

Atlikite gamyklinius nustatymus.

Norėdami atlikti gamyklinį inicializavimą, palikite nuspaustus  ir  ant įrenginio 5 sekundes. Kai operacija bus baigta, prietaisas pereis į budėjimo režimą.

Nėra maitinimo

Įsitikinkite, kad jungtis yra tinkamai prijungta. Įsitikinkite, kad KS maitinimo tinkle yrarovė.

Paspauskite budėjimo režimo mygtuką nuotolinio valdymo pulte arba prietaisą, kad įjungtumėte prietaisą.

Nėra garso

HDMI ARC veikimui užtikrinti, naudokite HDMI 1.4 ar aukštesnės versijos laidą.

Padidinkite garsumą. Paspauskite  ant nuotolinio valdymo pulto arba įtasis.

Paspauskite  ant nuotolinio valdymo, kad įsitikintumėte, jog įtasis

nėra nutildytas.

Paspauskite /  pasirinkti kitą įvesties šaltinį.

Jei prijungta prie skaitmeninio šaltinio (HDMI arba optinė), jei nėra garso, darykite taip:

- Bandykite nustatyti televizoriaus išvestį į PCM arba galbūt televizoriaus išvestis nustatyta į kintamąjį garšą. Patvirtinkite, kad garso išvesties nustatymas yra fazinis arba standartinis (o ne kintamasis). Konsultuokite su televizoriaus vartotojo vadovu dėl išsamesnės informacijos.

Naudodami „Bluetooth“ arba „AUX IN“ (išorinio įrenginio) režimą, įsitikinkite, kad šaltinio įrenginyje būtų įjungtas garšas.

Neveikia nuotolinio valdymo pultas.

Prieš spausdami bet kurį turinio leidimo valdymo mygtuką, iš pradžių pasirinkite tinkamą šaltinį.

Prineškite nuotolinio valdymo pultą arčiau prie prietaiso.

Įstatykite maitinimo elementą taip, kaip nurodyta.

Pakeiskite maitinimo elementą nauju.

Nuotolinio valdymo pultą atsukite tiesiai į jutiklį, esantį prietaiso priekyje.

Girdisi zvimbimas arba šnyptimas

Įsitikinkite, kad visi laidai būtų tinkamai sujungti.

Prijunkite kitą šaltinio įrenginį, kad sužinotumėte, ar švilpimas tęsiasi. Jei ne, problema gali būti originaliame įrenginyje.

Prijunkite savo įrenginį prie kitos įvesties.

Savo „Bluetooth“ įrenginio sąrašė nerandu šio prietaiso

• Įsitikinkite, kad jūsų „Bluetooth“ įrenginyje būtų įjungtas „Bluetooth“ ryšys.

• Iš naujo susiekite prietaisą su savo „Bluetooth“ įrenginiu.

Šis įtaisas nustatytas į budėjimo režimą po 15 minučių be šaltinio signalo.

Kai išorinio įvesties signalo lygis yra per žemas, prietaisas automatiškai išsijungs po 15 minučių. Prašome padidinti išorinio įrenginio garsumo lygį. Ši funkcija yra ERPII reikalavimas ir skirta taupyti energiją, kai įrenginys nenaudojamas.

Žemų dažnių garsiakalbis veikia laikinai arba poravimosi LED nėra solidus.

Atsijunkite maitinimo laidą. Po keturių minučių, prijunkite jį vėl, kad atstatytumėte žemų dažnių garsiakalbį.

LATVISKI

Svarīgi norādījumi par drošību

Līdzu, ievērojiet visus drošības norādījumus un ievērojiet visus brīdinājumus. Saglabājiēt šo rokasgrāmatu izmantošanai nākotnē.



Konsultējieties ar lietotāja rokasgrāmatu, lai iegūtu informāciju par drošību, darbību un apkopi.



II klases aprīkojums: Dubulta izolācija, nav nepieciešama elektriskā zemēšana (zemējums).



Mainstrāva (AC): Spriegums ir AC.



Līdzstrāva (DC): Spriegums ir DC.



Tikai lietošanai iekštelpās.



VI līmeņa energoefektivitātes marķējums



Līdzstrāvas polaritāte. Barošanas savienotājs.

Piesardzības pasākumi

Bojājums

Pārbaudiet produktu pēc izsaiņošanas; ja tas ir bojāts, nekādā gadījumā nelietojiet un sazinieties ar savu izplatītāju.



Lietotājam nevajadzētu mēģināt remontēt vai atklāt iekšējās daļas; šī darbība var būt bīstama un anulēs garantiju. Remontiem sazinieties tikai ar pilnvarotiem servisa centriem.

Strāvas savienojums un piekļuve

• Nedrīkst apstrādāt strāvas vadu ar mitrām rokām. Nespiediet spraudni spēka pielikumā. Atvienojiet izstrādājumu, kad tas netiek izmantots. Saglabājiēt strāvas spraudni piekļūvamā vietā, nelietojot pagarinātājus.

Barošanas avots

- Izmantojiēt tikai AC 100-240V 50/60Hz kontaktlīdzdas. Augstāki spriegumi var izraisīt darbības traucējumus vai ugunsgrēku.
- AC barošanas adapteris jāizņem no strāvas kontaktlīdzdas, ja tas netiek izmantots ilgstoši.
- Izmantojiēt tikai piegādāto Sharp AC adapteri. Tas var radīt drošības risku un/vai bojāt izstrādājumu.

Barošanas avots

- Izmantojiēt tikai AC 100-240V 50/60Hz kontaktlīdzdas. Augstāki spriegumi var izraisīt darbības traucējumus vai ugunsgrēku.

Strāvas vada aizsardzība

- Aizsargājiēt barošanas kabeli no bojājumiem; nepārslogojiēt, nestiepiēt un nelociet to. Ja tas ir bojāts, tas var radīt ugunsgrēku vai elektriskās izlādes triecienu. Bojātājiem vadiem jābūt nomainītiem ražotāja vai kvalificēta tehniķa piekrišanā.

Apšuvētā strāvas spraudne (nepārkaļams) - tikai Lielbritānija, Malta, Kipra un Īrija.

- Barošanas līnija ir 3A Amp drošinātājs. Aizvienojiet tikai ar BS1362 apstiprinātu drošinātāju ar tādu pašu vērtējumu.

Bērnu drošība

- Lietojiet pamata drošības piesardzības pasākumus bērnu tuvumā, lai novērstu izstrādājuma nepareizu izmantošanu.

Atrašanās vieta

- Novietojiet uz līdzenas, stabilas virsmas bez pārkārēm. Ja iespējams stiprināt pie sienas, skatiet sienas nostiprināšanas norādījumus šajā lietotāja rokasgrāmatā.

Ventilācija

- Neaizsedziēt, nepārklājiēt un neievietojiet priekšmetus ventilācijas atverēs. Neievietojiet priekšmetus izstrādājuma atverēs. Tas var radīt drošības risku un/vai bojāt izstrādājumu. Nodrošiniēt minimālo attālumu 5 cm ap izstrādājumu pietiekamai ventilācijai, lai izvairītos no pārkāršanas.

Karstums un darba temperatūra

- Neievietojiet produktu siltuma avotu vai tiešo saules staru tuvumā uz ilgāku laiku.

Atklāta liesma

- Turiet atklātas liesmas tālu no produkta, lai novērstu ugunsgrēku.

Ūdens, mitruma un šķidrums iekļuve

- Nelieciet produktu saskarē ar šķidrumiem; turiet to tālu no lietus, ūdens un šķidrumiem piepildītiem priekšmetiem, lai novērstu ugunsgrēku vai elektrošoku.

Negaiss un zibens

- Atvienojiet visus kabelus pērkons vai zibens laikā, lai novērstu bojājumus.

Tīrīšana un apkope

- Pirms tīrīšanas atvienojiet barošanas vadus no produkta un izmantojiēt mikstu, sausu lupatu bez ķīmikālijām vai mazgāšanas līdzekļiem. Ja izmantojat putekļsūcēju, izmantojiēt miksto birstes uzgali.

Akumulatori

Konstrukcija

- Izmantojiēt tikai noteikta tipa baterijas; nesajauciet dažāda veida vai jaunus ar vecajām. Izmantojot baterijas, ievērojiet pareizo polarizāciju.

Lietošana un uzturēšana

- Glabājiēt baterijas tālu no karstuma avotiem, piemēram, tuvu ugunij vai tiešā saules staru iedarbībā. Noņemiet baterijas, ja tās netiek izmantotas ilgāk par mēnesi, lai izvairītos no noplušanas. Nomainiet noplūdušās baterijas iekš bateriju nodalījumā.

Bērnu drošība

- Pārlecinieties, vai bateriju nodalījums ir droši aizvērts. Glabājiēt baterijas tā, lai bērni tām nevarētu piekļūt. Ja tās ir norītas, nekavējoties meklējiēt medicīnisku palīdzību.

Vides apstākļi

- Turiet baterijas tālāk no zema spiediena vai augsta karstuma, lai izvairītos no eksplozijas vai noplūdes.

Uzturēšana

- Izmetiet bateriju pakotni atbilstoši rokasgrāmatā (skatiet sadaļu "Uzturēšana: iekārtas un baterijas"). Nemetiet uguni, neizjauciet vai neuzlādējiēt neuzlādējamās baterijas, jo tās var izplūst vai uzspriecināties.

Likvidēšana: aprikojums un akumulatori

Informācija lietotājiem par vecās iekārtas savākšanu un iznīcināšanu.



Šis simbols norāda, ka produktā ir baterijas saskaņā ar ES Direktīvu 2023/1542/EU; nevar izmest kopā ar sadzīves atkritumiem. Cd, Hg vai Pb norāda, ka baterija satur kadmiju, dzīvsudrabu vai svini.



Šis simbols nozīmē, ka produkts ir izstrādāts un ražots tā, lai tas varētu tikt pārstrādāts un atkal izmantots.

Šis simbols uz izstrādājuma, iepakojuma un/vai saistītie dokumenti nozīmē, ka nolietaos elektriskos un elektroniskos izstrādājumus nedrīkst jaukt ar majsaimniecības atkritumiem. Majsaimniecības lietotājiem ir jāsasīnās ar izplatītāju, kur iegādājāties izstrādājumu vai vietējo pašvaldību, lai saņemtu informāciju par to, kur un kā veidi draudzīgā veidā izmest šos priekšmetus.

CE un UKCA paziņojums

- Ar šo Sharp Consumer Electronics Poland sp. z o.o. paziņo, ka audio ierīce atbilst Direktīvas 2014/53/ES un 2017. gada Apvienotās Karalistes Radio aprikojuma noteikumu pamatprasībām un citiem piemērojamajiem nosacījumiem.
- Pilns CE teksts un UKCA atbilstības deklarācija ir pieejami vietnē: sharpconsumer.com. Atveriet sava modeļa lejupielāžu sadaļu un izvēlieties "Atbilstības deklarācija".

Komplektā ietvertais

- Skaņas josla
- Bezvadu zemfrekvences skaļrunis
- Tālvadības pults (iekļautas baterijas)
- Barošanas adapteris
- 2 kontaktu (C tipa) spraudņa adapteris
- 3 kontaktu (G tipa) spraudņa adapteris (tikai HT-SBW121K)
- ES maiņstrāvas kabelis
- UK maiņstrāvas kabelis (tikai HT-SBW121K)
- Sienas stiprinājuma komplekts
- Lietotāja dokumentācija

Vadības ierīces

(Skatiet 1 2. lpp.).

- Pārslēdziet ierīci starp IESLĒGTA un GAIDSTĀVES režīmu.
- Selektējiet Audio avotu (TV (HDMI), BLUETOOTH, Optiskā, AUX IN vai USB).
- Skaļuma samazināšana.
- Skaļuma palielināšana.

Zemfrekvencu skaļrunis

(Skatiet 2 2. lpp.).

- Barošanas ievade.
- PAIR** poga – Lūdzu, skatiet sadaļu "Zemfrekvencu skaļruņa sapārošana".
- Sapārošanas indikators.

(Skatiet 3 2. lpp.).

- pārslēdz ierīci starp IESLĒGTU un GAIDSTĀVES režīmu.
- Selektējiet Bluetooth režīmu.
Turiet nospiestu, lai Bluetooth režīmā aktivizētu savienošanas pāri funkciju un atvienotu esošu pāri savienotu Bluetooth ierīci.
- Nospiediet, lai izvēlētos audio avotu (HDMI ARC, OPTISKĀ, BLUETOOTH, AUX IN un USB).
- Palielināt/samazināt skaļuma līmeni.
- Pāriet uz iepriekšējo/nākamā ierakstu Bluetooth vai USB režīmā.
- Bluetooth vai USB režīmā atskaņo/pauzē/atsāk atskaņošanu.
- Izslēdz vai ieslēdz skaņu.
- BASS** - Pielāgo basu līmeni. Tas maina tikai pasūtījuma EQ iestatījumus.
- TRE** - Pielāgo augsto toņu līmeni. Tas maina tikai pasūtījuma EQ iestatījumus.
- EQ** - Nospiediet vairākas reizes, lai pārslēgtos starp EQ off, voice, movie, sport, game, night, music un custom equaliser režīmiem.

Ievades/izvades

(Skatiet 4 2. lpp.).

- HDMI (ARC)**

Pievienojiet televizoram, izmantojot HDMI kabeli (HDMI versija 1.4 vai augstāka).

2. USB

Ievietojiet USB zibatmiņu, lai atskaņotu mūziku.

3. OPTISKAIS

Optiskās ievades spraudnis.

4. Aux ievade

Pievieno pie ārējā audio avota.

5. Lidzstrāvas ievade.

Pievienojiet barošanas kabeli.

Sākotnējā iestatišana

Tālvadības pults lietošana

Komplektā ietvertā tālvadības pults nodrošina iespēju darbināt attālināti.

- Pat ja tālvadības pults tiek lietota efektīvajā 6 m diapazonā, tālvadības pults darbību var tikt traucēta, ja starp ierīci un tālvadības pulti ir šķērslis.
- Ja tālvadības pults tiek lietota blakus citam izstrādājumam, kas rada infrasarkanos starus, vai ja blakus ierīcei tiek lietota cita infrasarkanā staru tālvadības pults, tā, iespējams, nedarbosies pareizi. Savukārt, citi izstrādājumi varētu darboties nepareizi.

Bateriju ievietošana

1. Lai atvērtu bateriju nodalījumu, piespiediet ikšķi bateriju nodalījuma pārsegumam un bidiet to uz leju.
2. Ievietojiet divas AAA baterijas, ievērojot polaritāti +/- kā parādīts. Nomainot baterijas, izmantojiet tikai to pašu bateriju tipu, kāds ir piegādāts.
3. Uzstādiat bateriju nodalījuma vāciņu un ar klikšķi nostipriniet to vietā.

Uzstādīšana pirmo reizi

Novietošana un piestiprināšana

(Skatiet  5 3. lpp.).

A: Parasta novietošana

B: Sienas montāža

Piestiprināšana pie sienas

PIEZĪMES.

- Uzstādīšana ir jāveic kvalificētai personai vien. Nepareiza uzstādīšana var radīt traumas un īpašuma bojājumus (ja vēlaties uzstādīt šo izstrādājumu pašā spēkiem, nepieciešams pārbaudīt instalācijas, piemēram, strāvas vadus un ūdens caurules, kas iebūvētas sienā). Uzstādītāja pienākums ir pārliecināties, ka siena droši izturēs skaņas joslas un stiprinājumu kopējo slodzi.
- Uzstādīšanai nepieciešami papildriki (nav ietverti komplektācijā).
- Nepārvelciet skrūves.
- Uzglabājiet šo lietotāja rokasgrāmatu turpmākai izmantošanai.
- Lietojiet metāla detektoru, lai pirms urbšanas un uzstādīšanas pārbaudītu sienu.

(Skatiet  7 3. lpp.).

1. Izurbiet divus paralēlus caurumus sienā (Ø 5,5-6 mm katrs atkarībā no sienas veida). Attālumam starp caurumiem vajadzētu būt 440 mm.

2. Rūpīgi nostipriniet 1 spraudni katrā sienas atverē. Skrūvējiet pievienoto skrūvi spraudnī, atstājot 5mm atstarpī starp skrūves galvu un sienu.
3. Pielāgojiet montāžas kronšteinu caurumus pāri skrūvju galvām un bidiet ierīci uz leju, lai nostiprinātu to vietā.

Novietošana - zemfrekvenču skaļrunis.

(Skatiet  6 3. lpp.).

1. Novietojiet zemfrekvenču skaļruni vertikāli uz grīdas tuvu televizoram (Skatiet  6 lpp 3. lappusē).

Zemfrekvenču skaļrunis jānovieto tajā pašā istabā, kur atrodas Soundbar, un 6 metru attālumā no tā. Tas nodrošina stabilu bezvadu savienojumu jebkuros apstākļos.

Ideālās vietas zemfrekvenču skaļrunim ir:

Telpas stūri: Novietojot zemfrekvenču skaļruni stūrī, pastiprinās bass, bet var veidoties duļķaina skaņa.

Telpas priekšpusē: Novietojot zemfrekvenču skaļruni tuvu priekšpusēi kopā ar Soundbar nodrošina skaidru un līdzsvarotu bass.

Liešana no sienām: Atstājiet dažus centimetrus starp zemfrekvenču skaļruni un sienu, lai samazinātu vibrācijas un traucējumus.

Izvaišanās no slēgtām vietām: Nenovietojiet zemfrekvenču skaļruni skapjos vai slēgtās vietās, lai saglabātu skaņas kvalitāti.

HDMI ARC

(Skatiet  8 3. lpp.).

ARC (Audio Return Channel) funkcija ļauj pārsūtīt skaņu no jūsu ARC atbalstītā televizora uz ķēdi, izmantojot vienu HDMI savienojumu. Lai pilnībā izmantotu ARC funkciju, lūdzu, pārliecinieties, ka jūsu televizors atbalsta gan HDMI-CEC, gan ARC un ir iestatīts attiecīgi. Kad uzstādīts pareizi, varat izmantot televizora tālvadības pulti, lai pielāgotu skaņas izejas (+/- un  skaņas līnijai.

- Pievienojiet HDMI kabeli (nav iekļauts) no ierīces HDMI (ARC) ligzdas uz HDMI (ARC) ligzdu saderīgajā ARC televizorā.

PADOMI:

- Jūsu televizoram ir jāatbalsta gan HDMI-CEC, gan ARC funkcija, un tas ir jānokārto uz "IESLĒGTS" vai "AKTĪVS" televizora iestatījumu izvēlnē.
- HDMI-CEC un ARC iestatījuma metode var atšķirties atkarībā no televizora. Detalizētai informācijai par ARC funkciju, lūdzu, skatiet savu televizora rokasgrāmatu.
- ARC funkciju atbalsta tikai HDMI kabeli ar versiju 1.4 vai jaunāku.

Optiskais

(Skatiet  9 3. lpp.).

- Pievienojiet OPTICAL kabeli (nav komplektācijā) televizora OPTICAL OUT pieslēgvietai un OPTICAL pieslēgvietai uz ierīces.

Aux ievade

(Skatiet  10 3. lpp.).

A:

Izmantojiet RCA uz 3,5mm audio kabeli (nav iekļauts), lai pieslēgtu televizora vai ārējās audio ierīces audioizejas ligzdām pie AUDIO IN ligzdas ierīcē.

B: Izmantojiet 3,5mm uz 3,5mm audio kabeli (nav iekļauts), lai pieslēgtu televizora vai ārējās audio ierīces austiņu ligzdu pie ierīces AUDIO IN ligzdas.

PADOMS:

- Kad lietojat televizora austiņu izvadu, skaļuma iespējams pielāgot tieši, izmantojot televizora tālvadības pulti.

Strāvas pievienošana

(Skatiet  113. lpp.).

- Pirms strāvas vada pievienošanas pārliedzieties, ka ir izveidoti visi citi savienojumi.

Izstrādājuma bojājumu risks!

- Pārliedzieties, vai strāvas padeves spriegums atbilst spriegumam, kas norādīts uz ierīces aizmugurē.
- Pirms pievienot līdzstrāvas adapteri, pārliedzieties, ka izveidoti visi citi savienojumi.

Skaļrunis

- Pievienojiet adapteri līdzstrāvas ligzdai skaņas līnijā un pēc tam kontaktligzdai.

Zemfrekvenču skaļrunis

- Pievienojiet strāvas kabeli subwoofer AC IN ligzdai un pēc tam strāvas kontaktligzdai.

Zemfrekvenču skaļruņa sapārošana.

Automātiska sapārošana

Zemfrekvenču skaļrunis un Soundbar sapārosies automātiski, kad abi tiks pieslēgti strāvas padevei. Savienojums ir bezvadu, tāpēc nav nepieciešami kabeli abiem iekārtām.

- Kad zemfrekvenču skaļrunis savienojas ar skaņas līniju, SAPĀROŠANAS indikators būs zils un mirgos ātri.
- Kad zemfrekvenču skaļrunis ir savienots ar skaņas līniju, SAPĀROŠANAS indikators būs sarkans un degs pastāvīgi.

PIEZĪMES.

- Nospiediet pogu [SAPĀROŠANAS IKONS] zemfrekvenču skaļruņa aizmugurē tikai manuāli sapārojot.
- Jā automātiskā sapārošana neizdodas, sapārojiet zemfrekvenču skaļruni ar Soundbar manuāli.

Manuāla sapārošana

- Pārliedzieties, ka visi kabeli ir droši pievienoti un Soundbar atrodas gaidīšanas režīmā.
- Nospiediet un turiet **PAIR** pogu zemfrekvenču skaļruņa aizmugurē 3 sekundes. Zemfrekvenču skaļrunis pārslēgsies sapārošanas režīmā un SAPĀROŠANAS indikators būs zils un mirgos ātri.
- Nospiediet  pogu uz Soundbar vai tālvadības pulti, lai ieslēgtu sistēmu.
- Kad zemfrekvenču skaļrunis ir sapārots ar skaņas stieni, SAPĀROŠANAS indikators būs zils un degs pastāvīgi.
- Jā SAPĀROŠANAS indikators turpina būt zils un mirgos ātri, bezvadu savienojums ir kļūda.

Izņemiet strāvas kabeli no zemfrekvenču skaļruņa un pēc 4 minūtēm pieslēdziet to atkal. Atkārtojiet soļus 1 ~ 3.

BRĪDINĀJUMS!

- Jā bezvadu savienojums joprojām neizdodas, pārbaudi, vai apkārt nav konfliktu vai stipru traucējumu (piemēram, traucējumi no elektronikas ierīces). Novērsiet šos konfliktus vai stingros traucējumus un atkārtojiet iepriekšējos soļus.

Pamata darbība

GAIDSTĀVE/IESLĒGTS



- Kad pirmo reizi ierīci pievienojat pie strāvas padeves, ierīce būs GAIDSTĀVES režīmā.
- Nospiediet  uz tālvadības pults vai ierīces, lai ieslēgtu vai izslēgtu ierīci.
- Jā vēlaties ierīci pilnībā izslēgt, atvienojiet kontaktdakšu no sienas kontaktligzdas.

Mainīt avotu

- Īsi nospiediet  lai mainītu starp **HDMI ARC, OPTISKĀ, BLUE-TOOTH, AUX IN un USB**. Ierīces LED iedegsies kā parādīts zemāk, lai signālinformācija par izvēlēto avotu.

AVOTS	LED KRĀSA
HDMI (ARC)	Cianīds
OPTISKAIS	Dzeltens
BLUETOOTH	Zils
Aux ievade	Zaļa
USB	Violets

Skaļuma vadība

- Nospiediet ierīces vai tālvadības pults pogas **+** / **-**, lai pielāgotu skaļumu.
- Jā vēlaties izslēgt skaņu, nospiediet  uz tālvadības pults. Nospiediet  vēlreiz vai arī nospiediet ierīces vai tālvadības pults pogas **+** / **-**, lai atsāktu parasto klausīšanos.
- Pie skaļuma regulēšanas, LED ātri mirgos. Sasniedzot maksimālo vai minimālo skaļuma līmeni, mirgošana apstājas.
- Izmantojot HDMI CEC kontroli, varat izmantot sava televizora tālvadības pulti, lai palielinātu/samazinātu skaļumu.

Ekvalaizers

Atskaņošanas laikā nospiediet EQ pogu uz tālvadības pults, lai pārvietotos caur iepriekš iestatītajiem ekvalaizera režīmiem. Katru reizi nospiežot pogu, ierīces LED mirgos ar konkrētu krāsu, lai norādītu izvēlēto režīmu, kā parādīts zemāk:

EKVALAIZERS	LED KRĀSA
EKVALAIZERS IZSLĒGTS	Izslēgts
BALSS	Cianīds
FILMA	Violets
SPORTS	Zils
SPĒLE	Dzeltens
NAKTS	Sarkans
MŪZIKA	Zaļa
PIELĀGOTS	Balts

Pielāgojiet basus un augstos toņus

Nospiediet **BASS + / -** vai **TREBLE + / -** uz tālvadības pults, lai ieiētu pielāgoto EQ režīmā.

- Baltais LED iemirgos divas reizes, lai norādītu, ka pielāgots EQ režīms ir aktīvs.
- LED tad parādīs pašreizējo Basu vai Augsto toņu vērtību:

Pielāgotā EQ līmenis	LED KRĀSA
+3	Sarkans – ātri mirgo
+2	Sarkans – vidēji mirgo
+1	Sarkans – lēni mirgo
0	Balts – nemainīgs
-1	Zaļš – lēni mirgo
-2	Zaļš – mērena mirgošana
-3	Zaļš – ātri mirgo

Kamēr LED rāda pašreizējo vērtību (3 sekunžu laikā), nospiediet to pašu pogu vēlreiz, lai pielāgotu iestatījumu.

Lai netiek nospiesta neviena poga 3 sekunžu laikā, pašreizējā vērtība tiek saglabāta.

- Baltais LED iemīrģos divas reizes (kopā 1,5 sekundes), lai apstiprinātu, ka jaunā vērtība ir saglabāta.
- Iekārtai tiks atjaunots normāls darbības režīms.

Automātiskā gaidstāvēšana

Pēc noklusējuma ierīce pāriet uz gaidstāves režīmu, ja netiek atklāts signāls 15 minūtes uz Optiskā, Bluetooth un Audio In avotiem.

Lai ieslēgtu vai izslēgtu auto-standby režīmu, ilgstoši nospiediet  uz 5 sekundēm, kad ierīce ir ieslēgta.



AUTO-GAIDSTĀVES REŽĪMS	LED KRĀSA
IZSLĒGTS	Sarkans – mirgo 3 reizes
Deg	Zaļš – mirgo 3 reizes

LED gaismas aptumšīnātājs



Pēc operācijas veikšanas skaņas līnijā, LED gaismas kļūs blāvākas.

Jūs varat pārslēgt LED uz izslēgts vai aptumšots. Noklusējuma ir aptumšots.

Lai LED izslēgts pēc operācijas, izpildiet:

1. Uz ierīces vai tālvadības pulta nospiediet , lai atlasītu HDMI (ARC) avots.
2. Ātri nospiediet  pogu uz tālvadības pults. LED gaismas mirģos sarkanā krāsā divas reizes. Gaida desmit sekundes, pārliecinoties, ka nav nospiestas citas pogas uz ierīces vai tālvadības pults.
3. Tagad pēc operācijas ierīces LED tiks izslēgts.

Lai LED kļūtu aptumšots pēc operācijas, izpildiet:

1. Uz ierīces vai tālvadības pulta nospiediet , lai atlasītu HDMI (ARC) avots.
2. Ātri nospiediet  pogu uz tālvadības pults. LED gaismas mirģos zaļi divas reizes. Gaida desmit sekundes, pārliecinoties, ka nav nospiestas citas pogas uz ierīces vai tālvadības pults.
3. Tagad pēc operācijas ierīces LED būs aptumšots.

Roku TV™ Gatavs darbība

Tikai Apvienotajai Karalistei un Vācijai.

Ja jums ir Roku TV™ modelis, iestatīšana ir vienkārša. Vienkārši pievienojiet skaņas līniju pie televizora HDMI ARC porta, izmantojot kabeli, un sekojiet ekrānā redzamajiem norādījumiem.







- ✓ Simple setup
- ✓ One remote
- ✓ Quick settings

Bluetooth darbība

Pirmo reizi izveidojot savienojumu ar Bluetooth ierīci ar šo skaņas sistēmu, nepieciešams izveidot ierīces un šīs iekārtas savienojumu pāri.

BRĪDINĀJUMS!





- Nav garantēta saderība ar visām Bluetooth ierīcēm.
- Jebkurš šķērslis starp šo ierīci un Bluetooth ierīci var samazināt darbības diapazonu.
- Ja signāla stiprums ir vājš, jūsu ierīce var atvienoties, bet tā automātiski atgriezīsies pāri savienošanas režīmā.

1. Nospiediet  pogu, lai atlasītu Bluetooth. LED iedegties zili un sāks mirģot.
2. Aktivizējiet Bluetooth ierīci un atlasiet meklēšanas režīmu. "SHARP HT-SBW120", "SHARP HT-SBW121", "SHARP HT-SBW121K" vai "SHARP HT-SBW123" parādīsies jūsu Bluetooth ierīču sarakstā.
3. Izvēlieties "SHARP HT-SBW120", "SHARP HT-SBW121", "SHARP HT-SBW121K" vai "SHARP HT-SBW123" no ierīču saraksta. Kad savienots, LED iedegties zili nemainīgi.
4. Pievienotajā Bluetooth ierīcē sāciet atskaņot mūziku.
 - Lai paūzētu vai atsāktu atskaņošanu, nospiediet  uz tālvadības pults.
 - Lai pārlēktu uz iepriekšējo/nākamo failu, nospiediet  pogas uz tālvadības pults.
 - Dažās mobilo ierīču lietotnes neļauj nospiegt un turēt  pogas, lai pārlēktu daļas no ieraksta.

BRĪDINĀJUMS!

- Lai atvienotu ierīci, ilgstoši nospiediet (3 sekundes)  pogu uz ierīces vai uz tālvadības pults, lai sāktu savienojuma izstrādi.

USB darbība

1. Ievietojiet USB ierīci skaņas līnijas **USB** ligzdā.
2. Nospiediet  pogu vairākkārt uz skaņas līnijas vai tālvadības pults, lai atlasītu **USB** avotu.
3. Nospiediet  lai atskaņotu izvēlēto ierakstu.
4. Atskaņošanas laikā:
 - Lai paūzētu vai atsāktu atskaņošanu, nospiediet  uz tālvadības pults.
 - Lai pārlēktu uz iepriekšējo/nākamo failu, nospiediet  pogas uz tālvadības pults. Nospiediet un turiet  paātrinātai pārlēcīšanai vai paātrinātai uz priekš atskaņošanai.



PADOMI:

- Tiek atbalstītas USB ierīces līdz 64 GB.
- Tikai MP3/WAV faili var tikt atskaņoti.

USB ports ir paredzēts skaņas joslas atskaņošanai vai programmatūras jaunināšanai. Tas nav paredzēts uzlādei.

Problēmu novēršana

Veiciet rūpnīcas atiestatīšanu



Lai veiktu rūpnīcas noklusējumu atiestatīšanu, nospiediet un turiet pogas  un  ierīcē uz 5 sekundēm. Pabeidzot, ierīce pārslēgsies uz gaidīšanas režīmu.

Nav jaudas

Pārliecinieties, ka spraudnis ir stingri pievienots. Pārliecinieties, vai maiņstrāvas kontaktligzdā ir strāva. Nospiediet tālvadības pults vai ierīces gaidīšanas pogu, lai ieslēgtu vienību.

Nav skaņas

Lai HDMI ARC darbotos, pārliecinieties, ka izmantojat HDMI kabeli versiju 1.4 vai augstāku.

Palieliniet skaļumu. Nospiediet  uz tālvadības pults vai uz vienības. Nospiediet  uz tālvadības pults, lai pārliecinātos, ka ierīce nav bez

skaņas.

Nospiediet / , lai atlasītu citu ievades avotu.

Kad pieslēgts pie digitāla avota (HDMI vai Optisko ievadi), ja nav skaņas:

- Izmēģiniet iestatīt televizora izvadi uz PCM vai televizors var būt iestatīts uz mainīgu audio izvadi. Pārliedzieties, ka audio izvade ir iestatīta uz FIKSETU vai STANDARTU, nevis MAINĪGU. Konsultējieties ar jūsu televizora lietotāja rokasgrāmatu, lai saņemtu detalizētāku informāciju.

Ja lietojat Bluetooth vai AUX IN, pārliedzieties, vai avota ierīces skaļums ir ieslēgts un ierīcē nav izslēgta skaņa.

Tālvadības pults nedarbojas.

Pirms nospiežat jebkuru atskaņošanas vadības pogu, atlasiet pareizo avotu.

Samaziniet attālumu starp tālvadības pulti un ierīci.

Ievietojiet tālvadības pulti atbilstoši norādītajai polaritātei (+/-).

Ievietojiet jaunu bateriju.

Virziet tālvadības pulti tieši uz sensoru ierīces priekšpusē.

Dzirdama dūkšana vai dūkoņa

Pārliedzieties, vai vadi un kabeli ir droši pievienoti.

Pievienojiet citu avota ierīci, lai pārbaudītu, vai turpinās dūkoņa. Ja ne, problēma varētu būt ar sākotnējo ierīci.

Pievienojiet savu ierīci citam savienojumam.

Bluetooth ierīcē nevaru atrast šīs ierīces Bluetooth nosaukumu

- Pārliedzieties, vai Bluetooth ierīcē ir aktivizēta Bluetooth funkcija.
- Atkārtoti sapārojiet pāri ierīci ar Bluetooth ierīci.

Šī ierīce automātiski pārslēdzas uz gaidīšanas režīmu pēc 15 minūtēm bez signāla avota.

Kad ārējā ievades signāla līmenis ir pārāk zems, ierīce automātiski izslēdzas pēc 15 minūtēm. Palieliniet ārējās ierīces skaļuma līmeni. Šī funkcija ir ERPIL prasība un ir izstrādāta, lai taupītu enerģiju, kad vienība netiek izmantota.

Zemfrekvenču skaļrunis atrodas gaidīšanas režīmā vai sapārošanas LED nav stabila.

Lūdzu, atvienojiet strāvas kabeli. Pēc četrām minūtēm pievienojiet to atkārtoti, lai atiestatītu zemfrekvenču skaļruni.

NEDERLANDS

Belangrijke veiligheidsinstructies

Volg alle veiligheidsinstructies op en neem alle waarschuwingen in acht. Bewaar deze handleiding voor toekomstig gebruik.



Raadpleeg de gebruikershandleiding voor informatie over veiligheid, werking en onderhoud.



Klasse II apparatuur: Dubbele isolatie, geen aarding vereist (grond).



Wisselstroom (AC): De gemarkeerde spanning is AC.



Gelijkstroom (DC): De gemarkeerde spanning is DC.



Alleen voor Gebruik binnenshuis.



Energie-efficiëntieklasse niveau VI



Polariteit van DC-voedingsstekker stroomconnector

Notitie

Schade

Inspecteer het product na uitpakken; indien beschadigd, niet gebruiken en raadpleeg uw dealer.



De gebruiker mag niet proberen te repareren of de interne onderdelen bloot te stellen; deze handeling kan gevaarlijk zijn en maakt uw garantie ongeldig. Neem alleen contact op met erkende servicecentra voor reparaties.

Stroomaansluiting en toegankelijkheid

- Raak het netsnoer niet aan met natte handen. Duw de stekker niet geforceerd in het stopcontact. Trek de stekker uit het stopcontact als u het product niet gebruikt. Houd de stekker toegankelijk, zonder verlengkabels te gebruiken.

Voeding

- Gebruik alleen AC 100-240V 50/60Hz stopcontacten. Hogere spanningen kunnen storingen of brand veroorzaken.
- De AC voedingsadapter moet uit het stopcontact worden verwijderd als deze gedurende een langere periode niet wordt gebruikt.
- Gebruik alleen de meegeleverde netadapter. Als u dit niet doet, kan dit leiden tot een veiligheidsrisico en/of schade aan het product.

Voeding

- Gebruik alleen AC 100-240V 50/60Hz stopcontacten. Hogere spanningen kunnen storingen of brand veroorzaken.

Bescherming van het netsnoer

- Bescherm het netsnoer tegen beschadiging; niet overladen, uitrekken of buigen. Als het beschadigd is, kan het brand of elektrische schokken veroorzaken. Beschadigde snoeren moeten door de fabrikant of een gekwalificeerde technicus worden vervangen.

Gegoten stekker met zekering (niet-herdraadbaar) - alleen in het VK, Malta, Cyprus en Ierland.

- Het netsnoer bevat een 3A Amp zekering. Vervang alleen door een BS1362-goedgekeurde zekering van dezelfde waarde.

Veiligheid voor kinderen

- Gebruik basale veiligheidsmaatregelen rondom kinderen om misbruik van het product te voorkomen.

Locatie

- Plaats op een vlak, stabiel oppervlak zonder overhang. Indien aan de muur te bevestigen, raadpleeg de wandmontage-instructies in deze gebruikershandleiding.

Ventilatie

- Blokkeer, bedek of steek geen voorwerpen in de ventilatiesleuven. Steek geen voorwerpen in de openingen van het product. Dit kan een veiligheidsrisico vormen en/of schade aan het product veroorzaken. Zorg voor een minimale afstand van 5 cm rond het product voor voldoende ventilatie om oververhitting te voorkomen.

Warmte en bedrijfstemperatuur

- Plaats het product niet in de buurt van warmtebronnen of direct zonlicht gedurende langere perioden.

Open vlammen

- Houd open vuur weg van het product om brand te voorkomen.

Water, vocht en vloeistoffen

- Stel het product niet bloot aan vloeistoffen; houd het uit de buurt van regen, water en voorwerpen gevuld met vloeistoffen om brand of elektrische schokken te voorkomen.

Storm en bliksem

- Koppel alle kabels los tijdens stormen of bliksem om schade te voorkomen.

Schoonmaken & onderhoud

- Haal de netsnoeren van het product los voordat u het schoonmaakt en gebruik een zachte, droge doek zonder chemicaliën of detergenten. Als u een stofzuiger gebruikt, gebruik de zachte borstelhulpstuk.

Batterijen

Montage

- Gebruik alleen gespecificeerde batterijen; meng geen typen of nieuwe met oude. Gebruik de juiste polariteit bij het plaatsen van batterijen.

Gebruik en onderhoud

- Houd batterijen uit de buurt van warmte, zoals bij vuur of in direct zonlicht. Verwijder batterijen als ze meer dan een maand niet worden gebruikt om lekkage te voorkomen. Vervang lekkende batterijen in het batterijvak.

Veiligheid voor kinderen

- Zorg ervoor dat het batterijcompartiment veilig gesloten is. Houd batterijen buiten het bereik van kinderen. Zoek onmiddellijk medische hulp als ze worden ingeslikt.

Omgevingsfactoren

- Houd batterijen uit de buurt van lage druk of hoge hitte om explosie of lekkage te vermijden.

Verwijdering

- Voer het batterijpakket af volgens de handleiding (zie 'Afvvalverwerking: apparatuur en batterijen'). Gooi niet in vuur, demonteer of laad niet-oplaadbare batterijen niet op, omdat dit kan lekken of exploderen.

Verwijdering: apparatuur en batterijen

Informatie voor gebruikers over de inzameling en verwijdering van oude apparatuur.



Symbool geeft aan dat het product batterijen bevat volgens EU Richtlijn 2023/1542/EU; mag niet bij het huishoudelijk afval worden weggegooid. Cd, Hg of Pb geeft aan dat de batterij cadmium, kwik of lood bevat.



Dit symbool betekent dat het product zodanig ontworpen en vervaardigd is dat dit gerecycled en hergebruikt kan worden.

Deze symbolen op de producten, verpakkingen en/of begeleidende documenten betekenen dat u gebruikte elektrische en elektronische producten niet met het gewone huishoudelijke afval mag weggoien. Voor bijzonderheden over waar en hoe zij deze artikelen kunnen inleveren voor een milieuvriendelijke recycling kunnen huishoudelijke gebruikers contact opnemen met de detailhandelaar waar zij dit product hebben gekocht of met hun plaatselijke overheidskantoor.

CE- en UKCA-verklaring:

- Hierbij verklaart Sharp Consumer Electronics Poland sp. Z o.o. dat dit audioapparaat voldoet aan de essentiële vereisten en andere relevante bepalingen van de RED richtlijn 2014/53/EU en de Britse voorschriften voor radioapparatuur uit 2017.
- De volledige tekst van de CE- en UKCA-conformiteitsverklaring is beschikbaar op sharpconsumer.com. Ga vervolgens naar de downloadsectie van uw model en selecteer "Declaration of Conformity" (conformiteitsverklaring).

Inhoud van de doos:

- Soundbar
- Draadloze subwoofer
- Afstandsbediening (incl. batterijen)
- Stroomadapter
- 2-pins (type C) stekkeradapter
- 3-pins (type G) stekkeradapter (alleen HT-SBW121K)
- EU-stroomkabel
- UK-stroomkabel (alleen HT-SBW121K)
- Muurmontageset
- Gebruikersdocumentatie

Bediening

(Zie 1 op blz. 2)

- Schakel het apparaat tussen AAN en STAND-BY.
- / – Selecteer de geluidsbron (TV (HDMI), Bluetooth, Optical, Aux in of USB).
- Volume omlaag.
- Volume omhoog.

Subwoofer







(Zie 2 op pagina 2).

- AC IN stroomingang.
- PAIR** knop - Raadpleeg de sectie "Subwoofer koppelen".
- PAIR-indicator.

(Zie 3 op blz. 2).

- Schakelt de unit tussen de modi AAN en STAND-BY.
- Selecteer Bluetooth-modus.
Houd deze toets ingedrukt om de koppelfunctie in Bluetooth-modus

te activeren en om de verbinding met het momenteel gekoppelde Bluetooth-apparaat te verbreken.

3.  – Druk om de geluidsbron te selecteren (HDMI ARC, OPTICAL, BLUETOOTH, AUX IN en USB).
4. + / – – Verhoog/verlaag het volume.
5.  /  – Naar het vorige/volgende nummer in Bluetooth- of USB-modus.
6.  /  – Afspelen/pauzeren/hervatten afspelen in Bluetooth- of USB-modus.
7.  – Om het geluid te dempen of hervatten.
8. **BASS + / –** – Pas het basniveau aan. Dit verandert alleen gebruikers EQ-instellingen.
9. **TRE + / –** – Pas het trebniveau aan. Dit verandert alleen gebruikers EQ-instellingen.
10.  – Druk herhaaldelijk om te schakelen tussen EQ uit, stem, film, sport, spel, nacht, muziek en aangepaste equalizer-modus.

Ingangen/uitgangen

(Zie  4 op pagina 2).

1. **HDMI (ARC)**
Verbind met een TV via een HDMI-kabel (HDMI-versie 1.4 of hoger).
2. **USB**
Steek een USB-stick in om muziek af te spelen.
3. **OPTISCH**
Optical-ingang.
4. **Aux in**
Voor aansluiting op een extern audio-apparaat.
5. **DC IN**
Sluit het netsnoer aan.

Eerste instellingen

Bediening met de afstandsbediening

Met de meegeleverde afstandsbediening kan het apparaat vanaf een afstand worden bediend.

- Zelfs als de afstandsbediening binnen het effectieve bereik van 6 m wordt bediend, is het mogelijk dat de bediening niet mogelijk is als er obstakels tussen het apparaat en de afstandsbediening zijn.
- Als de afstandsbediening wordt gebruikt in de buurt van andere producten die infraroodstralen genereren, of als andere afstandsbedieningsapparaten met infraroodstralen in de buurt van het apparaat worden gebruikt, dan kan het zijn dat de werking niet correct is. Omgekeerd kunnen ook de andere producten onjuist werken.

Installatie van batterijen

1. Om de batterijruimte te openen, drukt u met uw duim omlaag op het deksel van het batterijvak en schuift u het naar beneden.

2. Plaats twee **AAA** batterijen met inachtneming van de polariteit +/- zoals weergegeven. Gebruik bij het vervangen van de batterijen alleen hetzelfde type batterij.
3. Plaats het batterijklepje weer terug en klik dit op zijn plaats.

Eerste installatie

Plaatsing en montage

(Zie  5 op pagina 3).

A: Normale plaatsing

B: Wandmontage

Wandmontage

OPMERKINGEN:

- *Installatie mag alleen door gekwalificeerd personeel worden uitgevoerd. Onjuiste montage kan leiden tot ernstig persoonlijk letsel en materiële schade (als u dit product zelf wilt installeren, dient u de muur te controleren op installaties zoals elektrische bedrading en leidingen die in de muur kunnen zijn begraven). Het is de verantwoordelijkheid van de installateur om te controleren of de muur de totale belasting van de soundbar en muurbeugels veilig kan dragen.*
- *Voor de montage is extra gereedschap (niet meegeleverd) nodig.*
- *Draai de schroeven niet te vast aan.*
- *Bewaar deze handleiding voor toekomstig gebruik.*
- *Gebruik een elektronische balkzoeker om het muurtype te controleren voordat u gaten boort en het apparaat monteert.*

(Zie  7 op pagina 3).

1. Boor 2 parallelle gaten in de muur (Ø 5,5-6 mm elk volgens het muurtype). De afstand tussen de gaten moet 440 mm zijn.
2. Bevestig 1 plug stevig in elk gat in de muur. Draai de meegeleverde schroef in de plug vast en zorg ervoor dat er een spleet van 5 mm tussen de schroefkop en de muur blijft.
3. Richt de montagebeugelgaten over de schroefkoppen, schuif dan het apparaat naar beneden om het op zijn plaats te zetten.

Plaatsing - Subwoofer

(Zie  6 op pagina 3).

1. Plaats de subwoofer recht op de vloer dichtbij uw TV (*Raadpleeg*  6 op pagina 3).

De subwoofer moet in dezelfde kamer worden geplaatst als de soundbar en binnen een bereik van 6 meter van de soundbar. Dit is om te allen tijde een goede draadloze verbinding te garanderen.

Ideale locaties voor de subwoofer zijn onder andere:

Hoeken van de kamer: Het plaatsen van de subwoofer in een hoek versterkt de bas, maar kan leiden tot een boemig of troebel geluid.

Voorkant van de kamer: Het positioneren van de subwoofer dichtbij de voorkant samen met de soundbar zorgt voor helderdere en gebalanceerde bas.

Weg van muren: Laat enkele centimeters tussen de subwoofer en de muur om trillingen en vervormingen te verminderen.

Vermijd afgesloten ruimtes: Plaats de subwoofer niet in kasten of afgesloten ruimtes om de geluidskwaliteit te behouden.

HDMI ARC

(Zie  8 op pagina 3).

De ARC (Audio Return Channel) functie stelt u in staat om audio van uw ARC-compatibele tv naar uw apparaat te sturen via een enkele HDMI-verbinding. Om van de ARC-functie te genieten, zorg ervoor dat uw tv zowel HDMI-CEC als ARC-compatibel is en op de juiste manier is

ingesteld. Wanneer correct ingesteld, kunt u de afstandsbediening van uw tv gebruiken om het volume (+/- en ) van de soundbar aan te passen.

- Sluit de HDMI-kabel (niet meegeleverd) van de HDMI (ARC)-aansluiting van het apparaat aan naar de HDMI (ARC)-aansluiting van uw ARC-compatibele tv.

TIPS:

- Uw TV moet de HDMI-CEC- en ARC-functie ondersteunen en deze moet op 'AAN' of 'ACTIEF' staan in het instellingenmenu van de TV.
- De instelmethode van HDMI-CEC en ARC kan verschillen afhankelijk van de TV. Raadpleeg de handleiding van uw tv voor details over de ARC-functie.
- Alleen HDMI-kabels van versie 1.4 of hoger ondersteunen de ARC-functie.

Optical

(Zie  9 op pagina 3).

- Sluit een OPTICAL-kabel aan (niet meegeleverd) op de OPTICAL OUT-aansluiting van de tv en de OPTICAL-aansluiting op het apparaat.

Aux in

(Zie  10 op pagina 3).

A:

Gebruik een RCA-naar-3,5 mm audiokabel (niet meegeleverd) om de audio-uitgangsaansluitingen van de tv of extern audiosysteem aan te sluiten op de AUDIO IN-aansluiting van het apparaat.

B: Gebruik een 3,5 mm-naar-3,5 mm audiokabel (niet meegeleverd) om de hoofdtelefoonaansluiting van de tv of het externe audiosysteem aan te sluiten op de AUDIO IN-aansluiting van het apparaat.

TIP:

- Wanneer u de hoofdtelefoonuitgang op het tv-toestel gebruikt, kunt u het volumeniveau direct via de afstandsbediening van de tv instellen.

Aansluiten op stroomvoorziening

(Zie  11 op pagina 3).

- Voordat u dit apparaat aansluit, dient u ervoor te zorgen dat u alle andere aansluitingen hebt aangebracht.

Risico op schade aan het product!

- Zorg ervoor dat de voedingsspanning overeenkomt met de spanning die op de achterkant van het apparaat staat.
- Voordat u de DC-adapter aansluit, dient u ervoor te zorgen dat u alle andere aansluitingen hebt voltooid.

Luidspreker

- Sluit de adapter aan op de DC-aansluiting van de soundbar en vervolgens op een stopcontact.

Subwoofer

- Sluit het netsnoer aan op de AC IN-aansluiting van de subwoofer en vervolgens op een stopcontact.

Subwoofer-koppeling

Automatisch koppelen

De subwoofer en soundbar worden automatisch gekoppeld wanneer beide op de netvoeding zijn aangesloten. De verbinding is draadloos, dus er zijn geen kabels nodig om de twee apparaten aan te sluiten.

- Wanneer de subwoofer verbinding maakt met de soundbar, zal de PAIR-indicator blauw zijn en snel knipperen.
- Wanneer de subwoofer is verbonden met de soundbar, zal de PAIR-indicator rood zijn en constant branden.

OPMERKINGEN:

- Druk alleen op de [PAIR ICON] knop aan de achterzijde van de subwoofer als deze handmatig wordt gekoppeld.
- Als het automatisch koppelen mislukt, koppel dan handmatig de subwoofer aan de soundbar.

Handmatig koppelen

1. Zorg ervoor dat alle kabels goed zijn aangesloten en dat de soundbar in STANDBY staat.
2. Houd de **PAIR** knop aan de achterzijde van de subwoofer gedurende 3 seconden ingedrukt. De subwoofer zal in de koppelmodus gaan en de PAIR-indicator zal blauw zijn en snel knipperen.
3. Druk op de  knop op de soundbar of op de afstandsbediening om het systeem in te schakelen.
4. Wanneer de subwoofer is gekoppeld met de soundbar, zal de PAIR-indicator blauw zijn en constant branden.
5. Als de PAIR-indicator blauw blijft en snel knippert, is de draadloze verbinding mislukt.
Haal de stroomkabel uit de subwoofer en sluit deze opnieuw aan na 4 minuten. Herhaal stappen 1 ~ 3.

WAARSCHUWING:

- Als de draadloze verbinding opnieuw faalt, controleer of er conflicten of sterke interferenties (bijvoorbeeld van een elektronisch apparaat) zijn rond uw locatie. Verwijder deze conflicten of sterke interferenties en herhaal de bovenstaande procedures.

Basisbediening

STAND-BY/AAN



- Als u het apparaat voor het eerst op het stroomnet aansluit, zal het in de STAND-BY-modus staan.
- Druk op  op de afstandsbediening of op de unit om de unit in te schakelen of uit te schakelen.
- Trek de stekker uit het stopcontact als u het apparaat volledig wilt uitschakelen.

Bron wisselen

- Druk kort op  om te wisselen tussen **HDMI ARC**, **OPTICAL**, **BLUETOOTH**, **AUX IN** en **USB**. De LED van het apparaat gaat branden zoals hieronder weergegeven om aan te geven welke bron geselecteerd is.

SOURCE	LED-KLEUR
HDMI (ARC)	Cyaan
OPTISCH	Geel
BLUETOOTH	Blauw
Aux in	Groen
USB	Paars

Volumeregeling

- Druk op de **+** / **-** knoppen op het apparaat of op de afstandsbediening om het volume aan te passen.
- Als u het geluid wilt uitschakelen, drukt u op  op de afstandsbediening. Druk nogmaals op  of druk op de **+** / **-** op het apparaat of op de afstandsbediening om het normale luistergedrag te hervatten.
- Terwijl u het volume aanpast, knippert de LED snel. Wanneer het maximale of minimale volumeniveau is bereikt, stopt het knipperen.
- Met HDMI CEC-besturing, kunt u de afstandsbediening van uw TV gebruiken om het volume te verhogen of verlagen.

Equalizer

Tijdens het afspelen drukt u op de EQ-knop van de afstandsbediening om door de voorinstelbare equalizermodi te bladeren. Elke keer dat u op de knop drukt, zal de LED van het apparaat in een specifieke kleur

knippen om de geselecteerde modus aan te geven, zoals hieronder weergegeven:

EQUALIZER	LED-KLEUR
EQ UIT	Uit
STEM	Cyaan
FILM	Paars
SPORT	Blauw
SPEL	Geel
NACHT	Rood
MUZIEK	Groen
AANGEPAST	Wit

Pas bas en treble aan

Druk op **BASS + / -** of **TREBLE + / -** op de afstandsbediening om de aangepaste EQ-modus in te schakelen.

- De witte LED knippert tweemaal om aan te geven dat de aangepaste EQ-modus actief is.
- De LED zal vervolgens de huidige waarde van bas of treble tonen:

Aangepast EQ-niveau	LED-KLEUR
+3	Rood – snel knippen
+2	Rood – middelmatig knippen
+1	Rood – langzaam knippen
0	Wit - stabiel
-1	Groen – langzaam knippen
-2	Groen – middelmatig knippen
-3	Groen – snel knippen

Terwijl de LED de huidige waarde toont (binnen 3 seconden), drukt u nogmaals op dezelfde knop om de instelling aan te passen. Als er binnen 3 seconden geen knop wordt ingedrukt, wordt de huidige waarde opgeslagen.

- De witte LED knippert tweemaal (1,5 seconden totaal) om te bevestigen dat de nieuwe waarde is opgeslagen.
- Het apparaat keert terug naar normale werking.

Automatische stand-by

Standaard gaat het apparaat in de stand-by modus als er gedurende 15 minuten geen signaal wordt gedetecteerd op Optical, Bluetooth en Audio In bronnen.

Om automatische stand-by in of uit te schakelen, houdt u de  voor 5 seconden ingedrukt wanneer het apparaat aan staat.

AUTO-STAND-BY	LED-KLEUR
UIT	Rood – knippert 3 keer
AAN	Groen – knippert 3 keer

LED-dimmer



Na het uitvoeren van een handeling op de soundbar, zal de LED dimmen. U kunt het gedrag van de LED wisselen naar UIT of GEDIMD. De standaardinstelling is GEDIMD.

Om de LED UIT te laten gaan na een bedieningshandeling:

1. Druk op  op het apparaat of de afstandsbediening om de HDMI (ARC) bron te selecteren.

2. Druk snel op de  knop op de afstandsbediening. De LED knippert twee keer rood. Wacht tien seconden en zorg ervoor dat u geen andere knoppen indrukt op het apparaat of de afstandsbediening.
3. De LED van het apparaat gaat nu UIT na het uitvoeren van een handeling.

Om de LED GEDIMD te laten worden na een handeling:

1. Druk op  op het apparaat of de afstandsbediening om de HDMI (ARC) bron te selecteren.
2. Druk snel op de  knop op de afstandsbediening. De LED knippert twee keer groen. Wacht tien seconden en zorg ervoor dat u geen andere knoppen indrukt op het apparaat of de afstandsbediening.
3. De LED van het apparaat zal nu GEDIMD worden na het uitvoeren van een handeling.

Roku TV™ Ready operatie

Alleen voor het Verenigd Koninkrijk en Duitsland.

Als u een Roku TV™ model hebt, is de installatie eenvoudig. Gebruik gewoon een kabel om uw soundbar aan te sluiten op de HDMI ARC-poort van uw TV en volg de instructies op het scherm.









- ✓ Simple setup
- ✓ One remote
- ✓ Quick settings

Werking Bluetooth

De eerste keer dat u uw Bluetooth-apparaat met deze soundbar verbindt, dient u het apparaat te koppelen aan dat apparaat.

WAARSCHUWING:







- *Compatibiliteit met alle Bluetooth-apparaten is niet gegarandeerd.*
- *Elk obstakel tussen deze luidsprekers en een Bluetooth-apparaat kan het operationele bereik verkleinen.*
- *Als het signaal zwak is, kan uw unit de verbinding verbreken, maar deze gaat automatisch opnieuw in de koppelingsmodus.*

1. Druk op de  knop om Bluetooth te selecteren. De LED wordt blauw en begint te knippen.
2. Activeer uw Bluetooth-apparaat en selecteer de zoekmodus. "SHARP HT-SBW120", "SHARP HT-SBW121", "SHARP HT-SBW121K" of "SHARP HT-SBW123" verschijnt in de lijst met Bluetooth-apparaten.
3. Selecteer "SHARP HT-SBW120", "SHARP HT-SBW121", "SHARP HT-SBW121K" of "SHARP HT-SBW123" uit de lijst met apparaten. Zodra de verbinding is gemaakt, wordt de LED continu blauw.
4. Start het afspelen van muziek vanaf het aangesloten Bluetooth-apparaat.
 - Om te pauzeren of hervatten, drukt u op de  knop van de afstandsbediening.
 - Om naar het vorige/volgende bestand te gaan, drukt u op de  /  knoppen van de afstandsbediening.
 - Sommige mobiele toepassingen staan niet toe dat u op  /  drukt en houdt om delen van een track over te slaan.

WAARSCHUWING:

- Om een apparaat te ontkoppelen, houd de  knop 3 seconden ingedrukt op de unit of de op de afstandsbediening om met het koppelingsproces te beginnen.

USB bediening

1. Steek het USB-apparaat in de USB-aansluiting van de soundbar.
2. Druk herhaaldelijk op de  knop op de soundbar of de afstandsbediening om de USB bron te selecteren.
3. Druk op  om het geselecteerde nummer af te spelen.
4. Tijdens het afspelen:
 - Om te pauzeren of hervatten, drukt u op de  knop van de afstandsbediening.
 - Om naar het vorige/volgende bestand te gaan, drukt u op de  /  knoppen van de afstandsbediening. Houd  /  ingedrukt om snel terug/vooruit in een nummer te spoelen.

TIPS:

- USB-apparaten tot 64 GB worden ondersteund.
- Alleen MP3/WAV-bestanden kunnen worden afgespeeld.

De USB-poort is voor afspelen of upgraden van de software van de soundbar. Het is niet voor oplaaddoeleinden.

Probleemopsporing**Zet de radio terug naar de fabrieksinstellingen**

Houd voor het uitvoeren van een fabrieksreset de  en de  op de unit 5 seconden ingedrukt. Als het proces is voltooid, zal de eenheid in de stand-by modus gaan.

Geen stroomtoevoer

Zorg ervoor dat de stekker goed is aangesloten.

Zorg ervoor dat er stroom op het stopcontact staat.

Druk op de stand-by-knop op de afstandsbediening of eenheid om de eenheid AAN te zetten.

Geen geluid

Zorg ervoor dat u een HDMI-kabel versie 1.4 of hoger gebruikt voor HDMI ARC.

Verhoog het volume. Druk op  op de afstandsbediening of op de eenheid.

Druk op  op de afstandsbediening om te zorgen dat de eenheid niet gedempt is.

Druk op  /  om een andere ingangsbron te selecteren.

Wanneer verbonden met een digitale bron (HDMI of Optical), indien er geen audio is:

- Probeer de tv-uitvoer in te stellen op PCM of uw tv kan ingesteld zijn op variabele audio-uitvoer. Controleer of de audio-uitvoering is ingesteld op VAST of STANDAARD in plaats van VARIABEL. Raadpleeg de handleiding van uw tv voor meer gedetailleerde informatie.

Als u Bluetooth of AUX IN gebruikt, controleer dan of het volume op uw bronapparaat omhoog staat en of het apparaat niet gedempt is.

De afstandsbediening werkt niet.

Selecteer eerst de juiste bron, voordat u op een afspelenknop drukt.

Verklein de afstand tussen de afstandsbediening en het apparaat.

Plaats de batterij met de polariteit (+/-) zoals aangegeven.

Vervang de batterij door een nieuwe.

Richt de afstandsbediening direct op de sensor aan de voorkant van het apparaat.

Ik hoor gonzen of zoemen

Zorg ervoor dat alle kabels en draden goed zijn aangesloten.

Sluit een ander bronapparaat aan om te zien of het zoemen aanhoudt.

Als dat niet het geval is, kan het probleem bij het oorspronkelijke apparaat liggen.

Sluit uw apparaat aan op een andere ingang op de eenheid.

Ik kan de Bluetooth-naam van dit apparaat niet vinden op mijn**Bluetooth-apparaat**

- Zorg ervoor dat de Bluetooth-functie op uw Bluetooth-apparaat is geactiveerd.
- Koppel het toestel opnieuw met uw Bluetooth-apparaat.

Dit toestel gaat op stand-by na 15 minuten zonder signaal van de bron.

Wanneer het externe ingangssignaalniveau van het toestel te laag is, zal het toestel automatisch worden uitgeschakeld na 15 minuten. Verhoog alstublieft het volumeniveau van uw externe apparaat. Deze functie is een vereiste van ERP II en is ontworpen om energie te besparen wanneer het apparaat niet in gebruik is.

De subwoofer is inactief of de koppel-LED is niet constant.

Koppel alstublieft de voedingskabel los. Sluit na vier minuten de stekker weer aan om de subwoofer opnieuw in te stellen.

NORSK

Viktige sikkerhetsinstruksjoner

Følg alle sikkerhetsinstruksjoner og advarsler. Ta vare på denne håndboken for fremtidig bruk.



Konsulter brukerveiledningen for informasjon om sikkerhet, funksjon og vedlikehold.



Utstyr av klasse II: Dobbel isolasjon, ingen behov for elektrisk jordforbindelse.



Vekselstrøm (AC): Spenningen merket er AC.



Likestrøm (DC): Spenningen merket er DC.



Kun for innendørs bruk.



Energieffektivitetsmerket med nivå VI



Polaritet for likestrøm. Strømpluggs

Obs:

Skader

Inspirer produktet etter at det er pakket ut; hvis det er skadet, må det ikke brukes, og ta kontakt med forhandleren din.



Brukeren skal ikke forsøke å reparere eller avdekke de interne delene; denne handlingen kan være farlig og vil ugyldiggjøre garantien din. Kontakt kun autoriserte servicesentre for reparasjoner.

Strømforsyning og -tilgjengelighet

- Ikke håndter strømkabelen med våte hender. Ikke tving pluggen inn i stikkkontakten. Koble produktet fra stikkkontakten når det ikke er i bruk. Hold strømkontakten lett tilgjengelig, uten å bruke skjoteledninger.

Strømklide

- Bruk kun AC 100-240V 50/60Hz kontakter. Høyere spenninger kan forårsake funksjonsfeil eller brann.
- AC-strømadapteren bør fjernes fra stikkkontakten hvis den ikke er i bruk over en lengre periode.
- Bruk kun den medfølgende strømforsyningen. Det kan føre til en sikkerhetsrisiko og/eller skade på produktet.

Strømklide

- Bruk kun AC 100-240V 50/60Hz kontakter. Høyere spenninger kan forårsake funksjonsfeil eller brann.

Beskyttelse av strømledning

- Beskytt strømledningen mot skade; ikke overbelaste, strekke eller bøye den. Hvis den er skadet, kan det føre til brann eller elektrisk støt. Skadede kabler må skiftes ut av produsenten eller en kvalifisert tekniker.

Fusjonsstøpt strømkontakt (ikke for tilkobling igjen) - kun for Storbritannia, Malta, Kypros og Irland.

- Strømledningen inkluderer en 3A sikring. Bytt kun med en BS1362-godkjent sikring med samme verdi.

Sikring av barn

- Bruk grunnleggende sikkerhetstiltak rundt barn for å forhindre feilbruk av produktet.

Plassering

- Plasser på en flat, stabil overflate uten overheng. Hvis den kan monteres på veggen, se instruksjonene for veggmontering i denne brukerveiledningen.

Ventilasjon

- Ikke blokker, dekk til eller sett inn gjenstander i ventilasjonsåpningene. Ikke sett inn gjenstander i produktets åpninger. Dette kan føre til en sikkerhetsrisiko og/eller skade på produktet. Sørg for en minimumsavstand på 5 cm rundt produktet for tilstrekkelig ventilasjon for å unngå overoppheting.

Varme- og driftstemperatur

- Ikke plasser produktet nær varmekilder eller i direkte sollys over lengre perioder.

Åpen flamme

- Hold åpne flammer borte fra produktet for å hindre brann.

Vann, fuktighet, og væskeinntrengning

- Ikke utsett produktet for væsker; hold det unna regn, vann og gjenstander fylt med væsker for å unngå brann eller elektrisk støt.

Stormer og lyn

- Koble fra alle kabler under stormer eller lyn for å unngå skade.

Rengjøring & vedlikehold

- Koble fra strømledningene fra produktet før rengjøring og bruk en myk, tørr klut uten kjemikalier eller rengjøringsmidler. Hvis du bruker en støvsuger, bruk det myke børstevedlegget.

Batterier

Oppbygging

- Bruk kun angitte batterier; ikke bland typer eller nye med gamle. Bruk riktig polaritet ved isetting av batterier.

Bruk og vedlikehold

- Hold batterier unna varme, som åpen ild eller direkte sollys. Fjern batterier dersom de ikke brukes på over en måned for å unngå lekkasje. Erstatt lekkende batterier inne i batterirommet.

Sikring av barn

- Sørg for at batterirommet er sikkert. Hold batterier utenfor barns rekkevidde. Søk umiddelbart medisinsk hjelp hvis svelget.

Miljøforhold

- Hold batterier unna lavt trykk eller høy varme for å unngå eksplosjon eller lekkasje.

Avfallshåndtering

- Kast batteripakken i henhold til veiledningen (se «Avfallshåndtering: Utstyr og batterier»). Ikke kast i brann, demonter eller lad opp ikke-oppladbare batterier, da de kan lekke eller eksplodere.

Avfallshåndtering: Utstyr og batterier

Informasjon for brukere om innsamling og avhending av gammelt utstyr.



Symbol viser at produktet inneholder batterier i henhold til EUs direktiv 2023/1542/EU; kan ikke kastes med husholdningsavfall. Cd, Hg, eller Pb viser at batteriet inneholder kadmium, kvikksølv eller bly.



Dette symbolet betyr at produktet er designet og produsert slik at det kan resikuleres og gjenbrukes.

Disse symbolene på produktene, emballasjen og/eller tilhørende dokumenter betyr at brukte elektriske og elektroniske produkter og batterier ikke skal blandes med husholdningsavfall.

Husholdningsbrukere bør kontakte enten forhandleren der de kjøpte dette produktet, eller deres lokale kommune, for detaljer om hvor og hvordan de kan ta disse elementene til miljøvennlig resirkulering.

CE- og UKCA-erklæring:

- Sharp Consumer Electronics Poland sp. z o.o. erklærer herved at dette lydutstyret er i samsvar med de grunnleggende kravene og andre relevante bestemmelser i RED-direktivet 2014/53/EU og UK Radio Equipment Regulations 2017.
- Den fullstendige CE-teksten og UKCA-samsvarserklæringen er tilgjengelig på sharpconsumer.com, gå inn i nedlastingsdelen for modellen din og velg «Samsvarserklæring».

Eskens innhold:

- Lydplanke
- Trådløs subwoofer
- Fjernkontroll (inkl. batterier)
- Stromadapter
- 2-pin (type C) pluggadapter
- 3-pin (type G) pluggadapter (kun HTSBW121K)
- EU AC-strømkabel
- UK AC-strømkabel (kun HT-SBW121K)
- Veggmonteringssett
- Brukerdokumentasjon

Kontroller

(Se til 1 på side 2)

1. – Bytt mellom PÅ og STANDBY-modus på enheten.
2. – Velg lydkilde (TV (HDMI), Bluetooth, Optical, Aux in eller USB).
3. – Volum ned.
4. – Volum opp.

Subwoofer

(Se til 2 på side 2).

1. Vekselstrømingang.
2. **PAIR** knapp – Vennligst referer til seksjonen "Subwoofer sammenkobling".

3. PAIR indikator.

(Se til 3 på side 2).

1. – Bytt mellom PÅ og STANDBY-modus.
2. – Velg Bluetooth-modusen.
Trykk og hold for å aktivere sammenkoblingsfunksjonen i Bluetooth-modus eller koble fra den eksisterende Bluetooth-enheten.
3. – Trykk for å velge lydkilde (HDMI ARC, OPTICAL, BLUETOOTH, AUX IN og USB).
4. – Øk/senk volumnivået.
5. – Gå til forrige/neste spor i Bluetooth- eller USB-modus.
6. – Spill av/pause/fortsett avspilling i Bluetooth- eller USB-modus.
7. – Demp eller gjenoppta lyden.
8. **BASS** – Juster bassnivået. Dette endrer kun tilpassede EQ-innstillinger.
9. **TRE** – Juster diskantnivået. Dette endrer kun tilpassede EQ-innstillinger.
10. EQ – Trykk gjentatte ganger for å bytte mellom EQ av, stemme, film, sport, spill, natt, musikk og egendefinerte equalizer-moduser.

Innganger/utganger

(Se til 4 på side 2).

1. **HDMI (ARC)**

Koble til TV via HDMI-kabel (HDMI versjon 1.4 eller høyere).

2. USB

Sett inn USB-minnepinne for å spille musikk.

3. Optisk

Optisk inngangskontakt.

4. AUX IN

Koble til en ekstern lydenhet.

5. DC IN

Koble til strømkabel.

Førstegangsoppsett

Bruk av fjernkontroll

Med den medfølgende fjernkontrollen kan enheten betjenes fra avstand.

- Selv om fjernkontrollen brukes innenfor det effektive området på 6 m, kan bruk av fjernkontrollen være umulig dersom det er noen hindringer mellom enheten og fjernkontrollen.
- Hvis fjernkontrollen brukes i nærheten av andre produkter som genererer infrarøde stråler, eller hvis andre fjernkontroller bruker infrarøde stråler i nærheten av enheten, kan den fungere feil. Omvendt kan de andre produktene virke feil.

Batteriinstallasjon

1. For å åpne batterirommet, trykk tommelen ned på dekelet til batterirommet og skyv det nedover.
2. Sett inn to **AAA** batterier og pass på polariteten +/- som vist. Når du bytter batterier, bruk kun samme type batteri.
3. Sett på batteridekelet og klips det på plass.

Førstegangsinstallasjon

Plassering og montering

(Se til  5 på side 3).

A: Normal plassering

B: Veggmontering

Veggmontering

MERK:

- Installasjon må kun utføres av kvalifisert personell. Feil montering kan føre til alvorlig personskade og skade på eiendom (hvis du har tenkt å installere dette produktet selv, må du sjekke for installasjoner som elektriske ledninger og rørleggerarbeid som kan være begravet inne i veggen). Det er installatørens ansvar å kontrollere at veggen sikkert støtter den totale belastningen av soundbaren og veggbeslagene.
- Ytterligere verktøy (ikke inkludert) kreves for installasjonen.
- Ikke stram skruene for hardt.
- Ta vare på denne bruksanvisningen for fremtidig behov.
- Bruk en elektronisk multidetektor til å sjekke veggtypen før boring og montering.

(Se til  7 på side 3).

1. Børre to parallelle hull i veggen (Ø 5,5-6 mm avhengig av veggtypen). Avstanden mellom hullene skal være 440 mm.
2. Fest en plugg godt i hvert hull i veggen. Skru inn den medfølgende skruen i pluggen og sørg for at det er en 5 mm åpning mellom skruhodet og veggen.
3. Juster hullene på monteringsbraketter over skruhodene, og skyv deretter enheten ned for å feste den.

Plassering - subwoofer

(Se til  6 på side 3).

1. Plasser subwooferen oppreist på gulvet nær TV-en (Se  6 på side 3).

Subwooferen bør plasseres i samme rom som lydplanken og innen 6 meter fra lydplanken. Dette er for å sikre en god trådløs forbindelse til enhver tid.

Ideelle plasseringer for subwooferen inkluderer:

Rom hjørner: Å plassere subwooferen i et hjørne forsterker bass, men kan føre til utydelig eller utydelig lyd.

Foran i rommet: Å plassere subwooferen nær fronten med lydplanken gir klarere og balansert bass.

Borte fra vegger: La det være noen få centimeter mellom subwooferen og veggen for å redusere vibrasjoner og forvrengninger.

Unngå lukkede rom: Ikke plasser subwooferen i skap eller lukkede rom for å opprettholde lyd kvaliteten.

HDMI ARC

(Se til  8 på side 3).

ARC-funksjonen (Audio Return Channel) lar deg sende lyd fra din ARC-kompatibel TV til enheten gjennom en enkel HDMI-tilkobling. For å nyte ARC-funksjonen, må du sørge for at TV-en din er HDMI-CEC og ARC-kompatibel og satt opp deretter. Når riktig satt opp, kan du bruke TV-fjernkontrollen for å justere volumet (+/- og ) til lydplanken.

- Koble HDMI-kabelen (inkluderes ikke) fra enhetens HDMI (ARC)-kontakt til HDMI (ARC)-kontakten på din kompatible TV.

TIPS:

- TV-en din må støtte HDMI-CEC og ARC-funksjonen, og dette må være satt til "PÅ" eller "AKTIV" i TV-innstillingsmenyen.
- Innstillingsmetoden for HDMI-CEC og ARC kan variere avhengig av TV-en. For detaljer om ARC-funksjonen, vennligst se TV-manualen.
- Kun HDMI-kabler av versjon 1.4 eller høyere kan støtte ARC-funksjonen.

Optisk

(Se til  9 på side 3).

- Koble til en OPTICAL-kabel (følger ikke med) til TV-ens OPTICAL OUT-kontakt og OPTICAL-kontakten på enheten.

Aux inn

(Se til  10 på side 3).

A:

Bruk en RCA til 3,5 mm lyd kabel (ikke inkludert) for å koble TV-ens eller ekstern lydenhets lydutgangskontakter til AUDIO IN-kontakten på enheten.

B: Bruk et 3,5 mm til 3,5 mm lyd kabel (ikke inkludert) for å koble hodetelefonuttaket til TV-en eller en ekstern lydutstyr til AUDIO IN-kontakten på enheten.

TIPS:

- Når du bruker TV-ens hodetelefonuttak, kan du justere volumet med TV-ens fjernkontroll.

Koble til strøm

(Se til  11 på side 3).

- For du kobler til strømledningen, må du sørge for at du har fullført alle andre tilkoblinger.

Fare for produktskade!

- Sørg for at spenningen på strømforsyningen tilsvarer spenningen som er trykt på baksiden av enheten.
- For du kobler til DC-adapteren, må du sørge for at du har fullført alle andre tilkoblinger.

Høytaler

- Koble adapteren til DC-kontakten på lydstanden og deretter til en stikkontakt.

Subwoofer

- Koble strømlinjen til AC IN-kontakten på subwooferen og deretter til en stikkontakt.

Sammenkobling av subwoofer

Automatisk sammenkobling

Subwooferen og lydplanken vil koble seg automatisk når begge er koblet til strømmnett. Tilkoblingen er trådløs, så det er ikke nødvendig med noen kabler for å koble de to enhetene.

- Når subwooferen kobler til lydplanken, vil PAIR-indikatoren være blå og blinke raskt.
- Når subwooferen er koblet til lydplanken, vil PAIR-indikatoren være rød og fast.

MERK:

- Kun trykk på [PAIR IKON]-knappen på baksiden av subwooferen hvis du kobler manuelt.
- Hvis automatisk sammenkobling mislykkes, koble subwooferen til lydplanken manuelt.

Manuell sammenkobling

1. Sørg for at alle kabler er sikkert tilkoblet og lydplanken står i STANDBY.
2. Trykk og hold **PAIR** knappen på baksiden av subwooferen i 3 sekunder. Subwooferen vil gå inn i sammenkoblingsmodus, og PAIR-indikatoren vil være blå og blinke raskt.
3. Trykk på  knappen på lydplanken eller på fjernkontrollen for å slå systemet på.
4. Når subwooferen er sammenkoblet med lydplanken, vil PAIR-indikatoren være blå og fast.
5. Hvis PAIR-indikatoren fortsetter å være blå og blinke raskt, har den trådløse tilkoblingen mislykkes.
Koble fra strømkabelen fra subwooferen og koble den til igjen etter 4 minutter. Gjenta trinn 1 ~ 3.

ADVARSEL:

- Hvis den trådløse tilkoblingen mislykkes igjen, kontroller om det er konflikt eller sterk forstyrrelse (for eksempel forstyrrelser fra et elektronisk apparat) rundt stedet ditt. Fjern disse konfliktene eller sterke forstyrrelsene og gjenta prosedyrene ovenfor.

Generell bruk

STANDBY/PÅ



- Når du først kobler enheten til stikkontakten, vil enheten være i STANDBY-modus.
- Trykk på  på fjernkontrollen eller enheten for å slå enheten AV eller PÅ.
- Dra ut kontakten fra stikkontakten fullstendig hvis du ønsker å slå av enheten helt.

Bytt kilde

- Kort trykk  for å bytte mellom **HDMI ARC**, **OPTICAL**, **BLUETOOTH**, **AUX IN** og **USB**. Enhetens LED vil lyse opp som vist nedenfor for å signalisere hvilken kilde som er valgt.

KILDE	LED FARGE
HDMI (ARC)	Cyan
Optisk	Gul
BLUETOOTH	Blå
AUX IN	Grønn
USB	Lilla

Volumkontroll

- Trykk på **+** / **-** knappene på enheten eller fjernkontrollen for å justere volumet.
- Hvis du ønsker å dempe lyden, trykk  på fjernkontrollen. Trykk på  igjen eller trykk på **+** / **-** på enheten eller fjernkontrollen for å gjenoppta normal lytting.
- Under justering av volumet vil LED blunke raskt. Når maksimum eller minimum volumnivå er nådd, vil blinking stoppe.
- Med HDMI CEC-kontroll, kan du bruke fjernkontrollen til TV-en for å øke/senke volumet.

Equalizer

Under avspilling, trykk på EQ-knappen på fjernkontrollen for å bla gjennom de forhåndsinnstilte equalizer-modusene. Hver gang du trykker på knappen, vil LED-lyset på enheten blinke med en bestemt farge for å indikere valgt modus, som vist nedenfor:

EQUALIZER	LED FARGE
EQ AV	Av
STEMME	Cyan
FILM	Lilla
SPORT	Blå
SPILL	Gul
NATT	Rød
MUSIKK	Grønn
TILPASSET	Hvit

Juster Bass og diskant

Trykk **BASS +** / **-** eller **DISKANT +** / **-** på fjernkontrollen for å gå inn i Tilpasset EQ-modus.

- Det hvite LED-lyset vil blinke to ganger for å indikere at Tilpasset EQ-modus er aktiv.
- LED-en vil deretter vise gjeldende verdi av Bass eller Diskant:

Tilpasset EQ-nivå	LED FARGE
+3	Rød – rask blinking
+2	Rød – middels blinking
+1	Rød – langsom blinking
0	Hvit - Stabil
-1	Grønn – langsom blinking
-2	Grønn – middels blinking
-3	Grønn – rask blinking

Mens LED-en viser gjeldende verdi (innen 3 sekunder), trykk på samme knapp igjen for å justere innstillingen.

Hvis ingen knapp trykkes innen 3 sekunder, blir den gjeldende verdien lagret.

- Det hvite LED-lyset vil blinke to ganger (totalt 1,5 sekunder) for å bekrefte at den nye verdien er lagret.
- Enheten vil gå tilbake til normal drift.

Automatisk standby

Som standard vil enheten gå i standby hvis det ikke oppdages noe signal i 15 minutter på optiske, Bluetooth- og Audio In-kilder.



For å slå automatisk standby av eller på, trykk og hold  for 5 sekunder når enheten er på.

AUTO-STANDBY	LED FARGE
AV	Rød – blinker 3 ganger
PÅ	Grønn – blinker 3 ganger



LED-lysdemper

Etter å ha utført en operasjon på lydstanden, skal LED-lyset dempes. Du kan veksle LED-oppførselen til AV eller DEMPET. Standard er DEMPET.

For å slå LED-lyset AV etter en operasjon:

1. Trykk  på enheten eller fjernkontrollen for å velge HDMI (ARC)-kilde.
2. Trykk raskt på -knappen på fjernkontrollen. LED-lyset vil blinke rødt to ganger. Vent ti sekunder, og sørg for å ikke trykke på andre knapper på enheten eller fjernkontrollen.
3. Enhetens LED vil nå slå seg AV etter å ha utført en operasjon.

For å få LED-lyset DEMPET etter en operasjon:

1. Trykk  på enheten eller fjernkontrollen for å velge HDMI (ARC)-kilde.
2. Trykk raskt på -knappen på fjernkontrollen. LED-lyset vil blinke grønt to ganger. Vent ti sekunder, og sørg for å ikke trykke på andre knapper på enheten eller fjernkontrollen.
3. Enhetens LED vil nå være DEMPET etter å ha utført en operasjon.

Roku TV™ Klar funksjon

Kun for Storbritannia og Tyskland.

Hvis du har en modell av Roku TV™, er oppsettet enkelt. Bruk bare en kabel for å koble lydplanken til HDMI ARC-porten på din TV, og følg instruksjonene på skjermen.



- ✓ Simple setup
- ✓ One remote
- ✓ Quick settings







Bruk av Bluetooth

Når du kobler din Bluetooth-enhet til denne lydplanken første gang, må du sammenkoble enhetene.

ADVARSEL:

- Kompatibilitet med alle Bluetooth-enheter er ikke garantert.
- Ethvert hinder mellom denne enheten og en Bluetooth-enhet kan redusere rekkevidden.







– Hvis signalstyrken er svak, kan enheten koble fra, men den går automatisk tilbake i sammenkoblingsmodus.

1. Trykk på -knappen for å velge Bluetooth. LED-indikatoren blir blå og begynner å blinke.
2. Aktiver Bluetooth-enheten og velg søkemodus. "SHARP HT-SBW120", "SHARP HT-SBW121", "SHARP HT-SBW121K" eller "SHARP HT-SBW123" vil vises i Bluetooth-enhetslisten din.
3. Velg "SHARP HT-SBW120", "SHARP HT-SBW121", "SHARP HT-SBW121K" eller "SHARP HT-SBW123" fra listen over enheter. Når tilkoblet, blir LED-indikatoren jevn blå.
4. Begynn å spille musikk fra den tilkoblede Bluetooth-enheten.
 - For å sette på pause eller gjenoppta, trykk på -knappen på fjernkontrollen.
 - For å hoppe til forrige/neste fil, trykk på  / -knappene på fjernkontrollen.
 - Noen mobile enhetsapplikasjoner vil ikke tillate deg å holde  /  inne for å hoppe over deler av et spor.

ADVARSEL:

– For å avslutte sammenkoblingen av enheten, trykk og hold inne -knappen (3 sekunder) på enheten eller -knappen på fjernkontrollen for å starte sammenkoblingsprosessen.

USB-bruk

1. Sett inn USB-enheten i **USB**-kontakten på lydplanken.
2. Trykk gjentatte ganger på -knappen på lydplanken eller fjernkontrollen for å velge **USB**-kilden.
3. Trykk  for å spille av den valgte filen.
4. Under avspilling:
 - For å sette på pause eller gjenoppta, trykk på -knappen på fjernkontrollen.
 - For å hoppe til forrige/neste fil, trykk på  / -knappene på fjernkontrollen. Trykk og hold  /  for rask tilbakespuling/rask forspilling av et spor.



TIPS:

- USB-enheter opptil 64 GB støttes.
- Kun MP3/WAV-filer kan spilles av.

USB-porten er for avspilling eller oppgradering av lydplankens programvare. Den er ikke ment for lading.

Feilsøking

Utfør en fabrikktilbakestilling

For å utføre en fabrikktilbakestilling, hold  og  på enheten i 5 sekunder. Når prosessen er ferdig, vil enheten gå til standby.

Ingen strøm

Pass på at støpselet er ordentlig tilkoblet. Sørg for at det er strøm i stikkontakten.

Trykk på standby-knappen på fjernkontrollen eller enheten for å slå enheten PÅ.

Ingen lyd

For at HDMI ARC skal fungere, må du sørg for at du bruker en HDMI-kabel versjon 1.4 eller høyere.

Øk volumet. Trykk  på fjernkontrollen eller på enheten.

Trykk  på fjernkontrollen for å sikre at enheten ikke er dempet.

Trykk  for å velge en annen inngangskilde.

Når du er tilkoblet en digital kilde (HDMI eller Optisk), hvis det ikke er lyd:

- Prøv å stille TV-utgangen til PCM eller TV-en kan være stilt til variabel lydutgang. Bekreft at lydutgangsinnstillingen er satt til FAST eller

STANDARD, ikke VARIABEL. Konsulter TV-ens brukermanual for mer detaljert informasjon.

Hvis du bruker BLUETOOTH, må du sørge for at volumet på kildenheten er skrudd opp og at enheten ikke er dempet.

Fjernkontrollen virker ikke.

Før du trykker på en knapp for avspillingskontroll, velger du først riktig kilde.

Reduser avstanden mellom fjernkontrollen og enheten.

Sett inn batteriet med polariteten (+/-) justert som angitt.

Bytt ut batteriet.

Sikt fjernkontrollen direkte mot sensoren på forsiden av enheten.

Jeg hører summing eller brumming.

Sørg for at alle kabler og ledninger er ordentlig tilkoblet.

Koble til en annen kildeenhet for å se om summingen fortsetter. Hvis det ikke gjør det, kan problemet være med den opprinnelige enheten.

Koble enheten din til en annen inngang på enheten.

Jeg kan ikke finne navnet på Bluetooth-enheten på min Bluetooth-enhet.

Sørg for at Bluetooth-funksjonen er aktivert på Bluetooth-enheten din.

Sammenkoble enheten med Bluetooth-enheten din igjen.

Denne enheten er satt til standby etter 15 minutter uten kildesignal.

Når enhetens eksterne inngangssignalnivå er for lavt, vil enheten automatisk bli slått av etter 15 minutter. Vennligst øke volumnivået på den eksterne enheten din. Denne funksjonen er et krav i ERPII og er designet for å spare energi når enheten ikke er i bruk.

Subwooferen er inaktiv eller sammenkoblings-LED-en er ikke fast.

Vennligst trekk ut strømkabelen. Etter fire minutter, koble til igjen for å tilbakestille subwooferen.

Ważne środki ostrożności

Proszę przestrzegać wszystkich instrukcji bezpieczeństwa i ostrzeżeń. Zachowaj tę instrukcję do użytku w przyszłości.



Zwróć się do podręcznika użytkownika w celu uzyskania informacji dotyczących bezpieczeństwa, obsługi i konserwacji.



Urządzenie klasy II: Podwójna izolacja, brak potrzeby połączenia uziemienia (ziemia elektryczna).



Prąd przemienny (AC): Napięcie oznaczone jest jako prąd przemienny.



Prąd stały (DC): Napięcie oznaczone jest jako prąd stały.



Tylko do użytku w pomieszczeniach.



Efektywność energetyczna na poziomie VI

⚡ Polaryzacja d.c. złącza zasilania

Uwaga

Uszkodzenia

Sprawdź produkt po rozpakowaniu; jeśli jest uszkodzony, nie używaj go i skonsultuj się ze sprzedawcą.



Użytkownik nie powinien podejmować prób naprawy ani odłączania wewnętrznych części; może to być niebezpieczne i unieważni gwarancję. Skontaktuj się wyłącznie z autoryzowanymi centrami serwisowymi w celu naprawy.

Podłączenie zasilania i dostępność

- Nie dotykaj ładowarki mokrymi rękami. Nie włączaj wtyczki na siłę do gniazda. Wyluczaj i odłączaj urządzenie, gdy nie jest używane. Utrzymuj wtyczkę zasilania dostępną, nie używając przedłużacza.

Źródło zasilania

- Używaj jedynie gniazd AC 100-240V 50/60Hz. Wyższe napięcia mogą spowodować awarię lub pożar.
- Zasilacz AC powinien być odłączony od gniazodka, jeśli nie jest używany przez dłuższy czas.
- Używaj tylko dołączonego adaptera sieciowego. Może to prowadzić do ryzyka bezpieczeństwa i/lub uszkodzenia produktu.

Źródło zasilania

- Używaj jedynie gniazd AC 100-240V 50/60Hz. Wyższe napięcia mogą spowodować awarię lub pożar.

Zabezpieczenie przewodu zasilającego

- Chroni kabel zasilający przed uszkodzeniem; nie przeciążaj, nie rozciągaj ani nie zginaj go. W przypadku uszkodzenia może to spowodować pożar lub porażenie prądem. Uszkodzone przewody muszą być wymieniane przez producenta lub wykwalifikowanego technika.

Nierozbieralna wtyczka przewodu zasilającego z bezpiecznikiem () - tylko dla Wielkiej Brytanii, Malty, Cypru i Irlandii.

- Przewód zasilający zawiera bezpiecznik 3A. Wymienić wyłącznie na bezpiecznik BS1362 tej samej klasy.

Bezpieczeństwo dzieci

- Stosuj podstawowe środki ostrożności wokół dzieci, aby zapobiec niewłaściwemu używaniu produktu.

Lokalizacja

- Umieść na płaskiej, stabilnej powierzchni bez wystających elementów. Jeśli możliwy jest montaż na ścianie, odnieś się do instrukcji montażu na ścianie w niniejszej instrukcji obsługi.

Wentylacja

- Nie blokuj, nie zakrywaj ani nie wkładaj przedmiotów do szczelin wentylacyjnych. Nie wkładaj przedmiotów do otworów urządzenia. Może to prowadzić do ryzyka bezpieczeństwa i/lub uszkodzenia produktu. Zachowaj minimalną odległość 5 cm wokół produktu, aby zapewnić odpowiednią wentylację i uniknąć przegrzania.

Ciepło i temperatura podczas pracy

- Nie umieszczaj produktu w pobliżu źródeł ciepła ani nie wystawiaj go na bezpośrednie działanie promieni słonecznych przez dłuższy czas.

Źródła otwartego ognia

- Trzymaj otwarty ogień z dala od produktu, aby zapobiec pożarowi.

Wniknięcie wody, wilgoci lub cieczy

- Nie wystawiaj produktu na działanie cieczy; trzymaj z dala od deszczu, wody oraz przedmiotów wypełnionych cieczami, aby zapobiec pożarowi lub porażeniu prądem elektrycznym.

Burze i wyładowania atmosferyczne

- Odłącz wszystkie kable podczas burz lub wyładowań atmosferycznych, aby zapobiec uszkodzeniom.

Czyszczenie i konserwacja

- Przed czyszczeniem odłącz przewody zasilające od produktu i użyj miękkiej, suchej szmatki bez chemikaliów czy detergentów. Jeśli używasz odkurzacza, użyj końcówki z miękką szczotką...

Baterie

Budowa

- Używaj jedynie wskazanych baterii; nie mieszaj różnych typów ani nowych z używanymi. Użyj odpowiedniej polaryzacji podczas wkładania baterii.

Użytkowanie i konserwacja

- Trzymaj baterie z dala od źródeł ciepła, takich jak ogień czy bezpośrednie światło słoneczne. Usuń baterie, jeśli nie są używane ponad miesiąc, aby zapobiec wyciekom. Wymień przeciekające baterie w pojemniku na baterie.

Bezpieczeństwo dzieci

- Zabezpiecz pojemnik na baterie. Trzymaj baterie z dala od dzieci. Jeśli zostaną połknięte, natychmiast zasięgnij pomocy medycznej.

Warunki otoczenia

- Trzymaj baterie z dala od niskiego ciśnienia lub wysokiej temperatury, aby uniknąć wybuchu lub wycieku.

Utylizacja

- Utylizuj zestaw baterii zgodnie z instrukcją (patrz 'Utylizacja: sprzętu i baterii'). Nie wrzucaj do ognia, nie demontuj ani nie ładuj baterii, które nie są akumulatorami, gdyż mogą przeciekać lub eksplodować.

Utylizacja: urządzenia i baterie

Informacje dla użytkowników dotyczące usuwania zużytych urządzeń i baterii.



Symbol wskazuje, że produkt zawiera baterie zgodnie z Dyrektywą UE 2023/1542/EU; nie może być wyrzucany z odpadami domowymi. Cd, Hg lub Pb wskazuje, że bateria zawiera kadm, rtęć lub ołów.



Ten symbol oznacza, że produkt został zaprojektowany i wyprodukowany w sposób umożliwiający poddanie go recyklingowi i ponowne wykorzystanie.

Te symbole umieszczone na produktach, opakowaniach i/lub załączonych dokumentach oznaczają, że zużytych urządzeń elektrycznych i elektronicznych nie wolno usuwać razem z innymi odpadkami z gospodarstwa domowego. Użytkownicy z prywatnych gospodarstw domowych powinni skontaktować się ze sprzedawcą, u którego zakupili urządzenie, lub z władzami lokalnymi, aby uzyskać szczegółowe informacje dotyczące miejsca i sposobu przekazania urządzenia do bezpiecznego dla otoczenia recyklingu.

Deklaracja zgodności CE i UKCA:

- Sharp Consumer Electronics Poland sp. z o.o. niniejszym oświadcza, że opisywane urządzenia audio jest zgodne z zasadniczymi wymaganiami oraz innymi stosownymi postanowieniami dyrektywy RED 2014/53/UE i brytyjskich przepisów dotyczących urządzeń radiowych z 2017 roku.
- Pełne teksty deklaracji zgodności CE i UKCA są dostępne pod linkiem sharpconsumer.com, a następnie należy przejść do sekcji pobierania posiadanego modelu i wybrać „Declaration of Conformity” (deklaracja zgodności).

Zawartość opakowania:

- Soundbar
- Bezprzewodowy subwoofer
- Pilot (w tym baterie)
- Zasilacz
- Adapter wtyczki 2-pinowej (typ C)
- Adapter wtyczki 3-pinowej (typ G) (tylko HT-SBW121K)
- Kabel zasilający UE
- Kabel zasilający UK (tylko HT-SBW121K)
- Zestaw do montażu na ścianie
- Dokumentacja użytkownika

Przyciski i wskaźniki

(Zobacz 1 na stronie 2)

- Przycisk – przełączanie urządzenia między trybem włączonym (ON) a trybem czuwania (STANDBY).
- Wybierz źródło dźwięku (TV (HDMI), Bluetooth, Optyczne, AUX IN lub USB).
- Zmniejsz głośność.
- Zwiększ głośność.

Subwoofer

(Zobacz 2 na stronie 2).

- Wejście zasilania AC IN.
- PAIR** przycisk – Szczegóły w sekcji „Parowanie subwoofera”.
- Wskaźnik PAIR.

(Zobacz 3 na stronie 2).

- Przełączaj pomiędzy trybami WŁĄCZONY i CZUWANIE.
- Wybierz tryb Bluetooth.
Naciśnięcie i przytrzymanie przycisku uaktywnia parowanie w trybie Bluetooth lub odłączenie sparowanego urządzenia Bluetooth.
- Naciśnij, aby wybrać źródło dźwięku (HDMI ARC, OPTICAL, BLUETOOTH, AUX IN i USB).
- Zwiększ/zmniejsz poziom głośności.
- Przejdź do poprzedniego/następnego utworu w trybie Bluetooth lub USB.
- Odtwarzaj/zatrzymuj/wznawiaj odtwarzanie w trybie Bluetooth lub USB.
- Przycisk – tymczasowe wyłączenie dźwięku lub włączenie dźwięku.
- BASS** – Dostosuj poziom basów. To zmienia tylko ustawienia niestandardowego equalizera.
- TRE** – Dostosuj poziom tonów wysokich. To zmienia tylko ustawienia niestandardowego equalizera.
- EQ** – Naciskaj wielokrotnie, aby przełączać między EQ wyłączony, głos, film, sport, gra, noc, muzyka i tryb equalizera niestandardowego.

Gniazda wejściowe/wyjściowe

(Zobacz  4 na stronie 2).

1. HDMI (ARC)

Podłącz do telewizora za pomocą kabla HDMI (wersja HDMI 1.4 lub wyższa).

2. USB

Włóż pamięć USB, aby odtwarzać muzykę.

3. Optyczny

Należy podłączyć kabel zasilający.

4. Wejście AUX IN

Podłączanie do zewnętrznego urządzenia audio.

5. DC IN

Należy podłączyć kabel zasilający.

(Zobacz  7 na stronie 3).

- Wywierć dwa równoległe otwory w ścianie (Ø 5,5–6 mm według rodzaju ściany). Odległość między otworami powinna wynosić 440 mm.
- Mocno umocuj po jednym kołku w każdym otworze w ścianie. Wkręć dostarczoną śrubę w kołek, upewniając się, że zostawisz 5 mm przerwy między łbem śruby a ścianą.
- Dopasuj otwory w uchwycie montażowym do główek śrub, a następnie przesuń urządzenie w dół, aby je zabezpieczyć na miejscu.

Umiejscowienie - Subwoofer

(Zobacz  6 na stronie 3).

- Umieść subwoofer pionowo na podłodze blisko telewizora (Patrz  6 na stronie 3).

Subwoofer powinien być umieszczony w tym samym pomieszczeniu co soundbar i w zasięgu 6 metrów od niego. Zapewni to dobrą jakość bezprzewodowego połączenia w każdej chwili.

Idealne miejsca na subwoofer to:

Rogi pomieszczeń: Umiejscowienie subwoofera w rogu wzmacnia basy, ale może prowadzić do zbytnej monotoni lub boomy dźwięku.

Przód pomieszczenia: Pozycjonowanie subwoofera blisko przodu z soundbar zapewnia czystsze i zrównoważone basy.

Z dala od ścian: Zostaw kilka centymetrów przestrzeni między subwooferem a ścianą, aby zmniejszyć drgania i zniekształcenia.

Unikaj zamkniętych przestrzeni: Nie stawiaj subwoofera w szafkach lub zamkniętych przestrzeniach, aby utrzymać jakość dźwięku.

HDMI ARC

(Zobacz  8 na stronie 3).

Funkcja ARC (Audio Return Channel) umożliwia przesyłanie dźwięku z telewizora zgodnego z ARC do urządzenia za pomocą jednego połączenia HDMI. Aby korzystać z funkcji ARC, upewnij się, że Twój telewizor obsługuje HDMI-CEC i ARC i jest odpowiednio skonfigurowany. Po prawidłowym skonfigurowaniu możesz używać swojego pilota TV do regulacji poziomu dźwięku (+/_ i ) z soundbaru.

- Podłącz kabel HDMI (nie dołączony) od gniazda HDMI (ARC) w urządzeniu do gniazda HDMI (ARC) w Twoim zgodnym z ARC TV.

WSKAZÓWKI:

- Twój telewizor musi obsługiwać funkcje HDMI-CEC i ARC, które muszą być ustawione na 'WŁĄCZONE' lub 'AKTYWNE' w menu ustawień telewizora.
- Metoda ustawiania HDMI-CEC i ARC może się różnić w zależności od telewizora. Szczegóły dotyczące funkcji ARC znajdziesz w instrukcji obsługi telewizora.
- Tylko kable HDMI w wersji 1.4 lub wyższej obsługują funkcję ARC.

Optyczny

(Zobacz  9 na stronie 3).

- Podłącz kabel OPTYCZNY (nie dołączony) do gniazda OPTICAL OUT telewizora oraz gniazda OPTICAL w urządzeniu.

Wejście AUX IN

(Zobacz  10 na stronie 3).

A:

Użyj przewodu RCA do audio 3,5 mm (nie dołączony), aby podłączyć gniazdo wyjścia audio telewizora lub urządzenia zewnętrznego do gniazda AUDIO IN w urządzeniu.

B: Użyj przewodu audio 3,5 mm - 3,5 mm (nie dołączony), aby podłączyć gniazdo słuchawkowe słuchawka lub urządzenia zewnętrznego do gniazda AUDIO IN urządzenia.

Ustawienia początkowe

Obsługa za pomocą pilota

Dostarczony w zestawie pilot umożliwia zdalną obsługę urządzenia.

- Nawet jeśli pilot działa w zasięgu 6m, to może to być niemożliwe, jeśli pomiędzy znajdują się jakieś przeszkody.
- Jeśli pilot działa w pobliżu urządzeń emitujących promienie podczerwone lub pilotów z podczerwienią, może działać niepoprawnie. Podobnie mogą działać niepoprawnie inne urządzenia.

Instalacja baterii

- Aby otworzyć pojemnik na baterie, naciśnij kciukiem w dół pokrywę i przesuń ją w dół.
- Umieść dwie AAA baterie zgodnie z biegunowością +/- jak pokazano. Podczas wymiany baterii używaj tylko tego samego typu baterii.
- Wsuń na miejsce osłonę baterii tak, by usłyszeć kliknięcie.

Pierwsza instalacja

Ustawienie i montaż

(Zobacz  5 na stronie 3).

A: Standardowe ustawienie

B: Montaż na ścianie

Montaż na ścianie

UWAGI:

- Instalację powinni przeprowadzać tylko wykwalifikowani pracownicy. Nieprawidłowy montaż może prowadzić do poważnych obrażeń ciała i szkód majątkowych (jeśli planujesz instalację samodzielnie, sprawdź, czy wewnątrz ściany nie są ukryte instalacje elektryczne lub hydrauliczne). To obowiązek instalatora, aby sprawdzić, czy ściana wytrzyma całkowity ciężar soundbaru i wsporników ściennych.
- Do instalacji są wymagane dodatkowe narzędzia (niedostarczane w zestawie).
- Nie wkręcaj wkrętów za mocno.
- Zachowaj instrukcję, abyś w razie potrzeby mógł wrócić do niej w przyszłości.
- Użyj elektronicznego wykrywacza profili, by zidentyfikować rodzaj ściany przed wierceniem i montażem.

WSKAZÓWKI:

- Gdy używasz wyjścia słuchawkowego telewizora, możesz regulować głośność bezpośrednio za pomocą pilota.

Podłączanie do zasilania

(Zobacz  11 na stronie 3).

- Przed podłączeniem przewodu zasilającego upewnij się, że zostały przeprowadzone wszystkie pozostałe połączenia.

Ryzyko uszkodzenia produktu!

- Upewnij się, że napięcie zasilania odpowiada napięciu wydrukowanemu na tylnej stronie urządzenia.
- Przed podłączeniem adaptera DC upewnij się, że wszystkie inne połączenia zostały zakończone.

Głośnik

- Podłącz adapter do gniazda DC soundbara, a następnie do gniazodka elektrycznego.

Subwoofer

- Podłącz przewód zasilający do gniazda AC IN subwoofera, a następnie do gniazodka elektrycznego.

Parowanie subwoofera**Parowanie automatyczne**

Subwoofer i soundbar automatycznie łączą się ze sobą, gdy oba zostaną podłączone do sieci. Połączenie jest bezprzewodowe, więc nie ma potrzeby używania kabli do połączenia tych dwóch urządzeń.

- Gdy subwoofer łączy się z soundbarem, wskaźnik PAIR będzie niebieski i zacznie szybko migać.
- Po połączeniu subwoofera z soundbarem, wskaźnik PAIR będzie czerwony i świeci się jednolicie.

UWAGI:

- Przycisk [PAIR ICON] na tylnej części subwoofera używaj tylko podczas ręcznego parowania.
- Jeśli automatyczne parowanie się nie powiedzie, sparuj subwoofer z soundbarem ręcznie.

Parowanie ręczne

1. Upewnij się, że wszystkie kable są solidnie podłączone, a soundbar jest w trybie GOTOWOŚCI.
2. Naciśnij i przytrzymaj przycisk **PAIR** na tylnej części subwoofera przez 3 sekundy. Subwoofer wejdzie w tryb parowania, a wskaźnik PAIR będzie niebieski i szybko migać.
3. Naciśnij przycisk  na soundbarze lub na pilocie, aby włączyć system.
4. Po sparowaniu subwoofera z soundbarem, wskaźnik PAIR będzie niebieski i świecić się jednolicie.
5. Jeśli wskaźnik PAIR nadal będzie niebieski i szybko migać, oznacza to, że połączenie bezprzewodowe się nie udało.
Odłącz kabel zasilający od subwoofera, a następnie podłącz go ponownie po 4 minutach. Powtórz kroki 1 ~ 3.

OSTRZEŻENIE:

- Jeśli połączenie bezprzewodowe ponownie zakończy się niepowodzeniem, upewnij się, że w pobliżu lokalizacji nie występują zakłócenia ani silne interferencje (np. zakłócenia od urządzeń elektronicznych). Usuń te zakłócenia lub silne interferencje i powtórz procedurę.

Podstawy obsługi listwy dźwiękowej**Tryb czuwania (STANDBY)/włączenia (ON)**

- Po pierwszym podłączeniu urządzenia do gniazodka elektrycznego będzie ono w trybie czuwania.



- Naciśnij przycisk  na pilocie lub jednostce , aby włączyć lub wyłączyć urządzenie.
- Odłącz wtyczkę przewodu zasilającego od gniazodka elektrycznego, jeśli chcesz całkowicie wyłączyć urządzenie.

Zmień źródło

- Krótko naciśnij  aby przełączyć między **HDMI ARC**, **OPTICAL**, **BLUETOOTH**, **AUX IN** i **USB**. Na urządzeniu zapali się dioda LED jak pokazano poniżej, aby zasygnalizować wybrane źródło.

SOURCE	KOLOR LED
HDMI (ARC)	Cyan
Optyczny	Żółty
BLUETOOTH	Niebieski
Wejście AUX IN	Zielony:
USB	Fioletowy

Regulacja głośności

- Naciskaj przyciski **+** / **-** na urządzeniu lub pilocie, aby regulować poziom głośności.
- Jeśli chcesz wyłączyć dźwięk, naciśnij  na pilocie. Naciśnij ponownie  lub przyciski **+** / **-** na urządzeniu lub pilocie, aby wznowić normalne słuchanie.
- Podczas regulacji głośności dioda LED miga szybko. Gdy osiągnięte zostaną maksymalne lub minimalne poziomy głośności, miganie zatrzyma się.
- Dzięki sterowaniu HDMI CEC możesz używać pilota telewizora do zwiększenia/zmniejszenia głośności.

Equaliser

Podczas odtwarzania naciśnij przycisk EQ na pilocie, aby przechodzić przez tryby equalizera z góry określone. Za każdym naciśnięciem przycisku, dioda LED urządzenia mrugnie na konkretny kolor, aby wskazać wybrany tryb, jak pokazano poniżej:

EQUALISER	KOLOR LED
EQ WYŁĄCZONY	Wyt.
GŁOS	Cyan
FILM	Fioletowy
SPORT	Niebieski
GRA	Żółty
NOC	Czerwony
MUZYKA	Zielony:
DOSTOSOWANY	Biały

Dostosuj Basy i tony wysokie

Naciśnij **BASS +** / **-** lub **TREBLE +** / **-** na pilocie, aby wejść w tryb Custom EQ.

- Biała dioda LED mrugnie dwa razy, aby wskazać, że tryb Custom EQ jest aktywny.
- Dioda LED następnie pokaże bieżącą wartość Basów lub Tonów wysokich:

Poziom Dostosowany EQ	KOLOR LED
+3	Czerwony – szybkie mrugnięcie
+2	Czerwony – średnie mrugnięcie
+1	Czerwony – wolne mrugnięcie
0	Biały - Stały
-1	Zielony – wolne mrugnięcie
-2	Zielony – średnie mrugnięcie
-3	Zielony – szybkie mrugnięcie

Podczas gdy dioda LED wyświetla aktualną wartość (w ciągu 3 sekund), naciśnij ponownie ten sam przycisk, aby dostosować ustawienie. Jeśli w ciągu 3 sekund nie naciśniesz żadnego przycisku, bieżąca wartość zostanie zapisana.

- Biała dioda LED mrugnie dwa razy (1,5 sekundy łącznie), aby potwierdzić, że nowa wartość została zapisana.
- Urządzenie powróci do normalnego działania.

Auto standby



Domyślnie, urządzenie przejdzie w tryb czuwania, jeśli nie wykryje sygnału przez 15 minut z źródła Optical, Bluetooth i Audio In. Aby włączyć lub wyłączyć auto-standby, długo naciśnij  przez 5 sekund, gdy urządzenie jest włączone.

AUTO-CZUWANIE	KOLOR LED
WYŁ.	Czerwony – mruka 3 razy
WŁ.	Zielony – mruka 3 razy



Ściemniacz LED

Po operacji na soundbarze, LED przyciemni się. Możesz przełączać zachowanie LED na WYŁĄCZONE lub PRZYCIEMNIONE. Domyślnie jest PRZYCIEMNIONE.

Aby po operacji LED wyłączyło się:

1. Naciśnij  na urządzeniu lub pilocie zdalnego sterowania, aby wybrać źródło HDMI (ARC).
2. Szybko naciśnij przycisk  na pilocie zdalnego sterowania. LED zaświeci się na czerwono dwa razy. Poczekaj dziesięć sekund, upewniając się, że nie naciśniesz żadnych innych przycisków na urządzeniu lub pilocie.
3. LED urządzenia teraz wyłączy się po operacji.

Aby po operacji LED przyciemniało się:

1. Naciśnij  na urządzeniu lub pilocie zdalnego sterowania, aby wybrać źródło HDMI (ARC).
2. Szybko naciśnij przycisk  na pilocie zdalnego sterowania. LED zaświeci się na zielono dwa razy. Poczekaj dziesięć sekund, upewniając się, że nie naciśniesz żadnych innych przycisków na urządzeniu lub pilocie.
3. LED urządzenia będzie teraz przyciemnione po operacji.

Funkcja Roku TV™ Ready

Tylko dla Wielkiej Brytanii i Niemiec.

Jeśli posiadasz model Roku TV™, konfiguracja jest łatwa. Wystarczy użyć kabła do podłączenia soundbaru do portu HDMI ARC na telewizorze i postępować według instrukcji na ekranie.







- ✓ Simple setup
- ✓ One remote
- ✓ Quick settings

Obsługa trybu Bluetooth

Przy pierwszym łączeniu urządzenia Bluetooth z listwą dźwiękową należy sparować oba urządzenia.

OSTRZEŻENIE:



- Nie wszystkie urządzenia z łącznością Bluetooth są kompatybilne z zestawem.
- Każdy przedmiot ustawiony między głośnikami a urządzeniem Bluetooth może zmniejszać zasięg sygnału.
- Jeśli siła sygnału jest słaba, Twoje urządzenie może się rozłączyć, ale automatycznie powróci do trybu parowania.



1. Naciśnij przycisk  , aby wybrać Bluetooth. Dioda LED zmieni kolor na niebieski i zacznie migać.
2. Aktywuj urządzenie z łącznością Bluetooth i rozpocznij wyszukiwanie urządzeń.
 - "SHARP HT-SBW120", "SHARP HT-SBW121", "SHARP HT-SBW121K" lub "SHARP HT-SBW123" pojawią się na liście urządzeń Bluetooth.
3. Wybierz "SHARP HT-SBW120", "SHARP HT-SBW121", "SHARP HT-SBW121K" lub "SHARP HT-SBW123" z listy urządzeń. Po połączeniu dioda LED zmieni kolor na jednolity niebieski.
4. Możesz rozpocząć odtwarzanie muzyki z podłączonego urządzenia zewnętrznego.
 - Aby zatrzymać lub wznowić odtwarzanie, naciśnij przycisk  na pilocie.
 - Aby pominąć utwór, naciśnij przycisk  na pilocie.
 - Niektóre mobilne aplikacje urządzeń nie pozwolą na przytrzymanie  , aby pominąć części utworu.

OSTRZEŻENIE:

- Aby rozłączyć urządzenie, przytrzymaj dłużej (3 sekundy) przycisk  na urządzeniu lub na pilocie, aby rozpocząć proces parowania.

Obsługa trybu USB

1. Włóż urządzenie USB do gniazda **USB** soundbaru.
2. Naciśnij kilkakrotnie przycisk  na soundbarze lub pilocie, aby wybrać źródło **USB**.
3. Naciśnij  aby odtworzyć wybrany utwór.
4. Podczas odtwarzania:

- Aby zatrzymać lub wznowić odtwarzanie, naciśnij przycisk  na pilocie.
- Aby pominąć utwór, naciśnij przycisk  na pilocie.
Przytrzymaj  aby szybko przewinąć wstecz/do przodu utworu.



WSKAZÓWKI:

- Obsługiwane są urządzenia USB o pojemności do 64GB.
- Można odtwarzać tylko pliki MP3/WAV.

Port USB służy do odtwarzania lub aktualizacji oprogramowania soundbara. Nie jest przeznaczony do ładowania.

Rozwiązywanie problemów

Wykonaj reset fabryczny

Aby wykonać reset fabryczny, przytrzymaj przez 5 sekund przycisk  oraz  na urządzeniu. Po zakończeniu, urządzenie przejdzie do trybu czuwania.

Brak zasilania

Upewnij się, że wtyczka jest prawidłowo podłączona.

Upewnij się, że w gniazdku jest prąd.



Naciśnij przycisk czuwania na pilocie lub urządzeniu, aby włączyć urządzenie.

Nie słychać dźwięku

Aby HDMI ARC działał, upewnij się, że używasz kabla HDMI w wersji 1.4 lub wyższej.

Zwiększ głośność. Naciśnij  na pilocie lub na urządzeniu.

Naciśnij  na pilocie, aby upewnić się, że urządzenie nie jest wyciszone.

Naciśnij / , aby wybrać inne źródło sygnału wejściowego.

Po podłączeniu do źródła cyfrowego (HDMI lub Optycznego) brak dźwięku:

- Spróbuj ustawić wyjście TV na PCM lub Twoje TV może być ustawione na zmienne wyjście audio. Upewnij się, że ustawienia wyjścia audio są ustawione na STAŁE lub STANDARDOWE, a nie ZMIENNE. Konsultuj się z instrukcją obsługi swojego TV, aby uzyskać szczegółowe informacje.

Jeśli używasz trybu Bluetooth lub AUX IN, upewnij się, że głośność w urządzeniu zewnętrznym jest zwiększona, a urządzenie nie jest wyciszone.

Pilot nie działa.

Zanim wciśniesz jakikolwiek przycisk sterowania, wybierz właściwe źródło.

Zmniejsz dystans między pilotem a zestawem.

Włóż baterie, zachowując właściwą polaryzację (+/-).

Wymień baterię na nową.

Skieruj pilot bezpośrednio na czujnik z przodu urządzenia.

Dźwięk jest brzęczący lub szumiący

Upewnij się, że wszystkie kable są prawidłowo podłączone.

Podłącz inne źródło sygnału, aby sprawdzić, czy bzyczenie nadal występuje. Jeśli nie, problem może dotyczyć pierwotnego urządzenia.

Podłącz swoje urządzenie do innego wejścia na urządzeniu.

Podłącz swoje urządzenie do innego wejścia na urządzeniu.

Urządzenie Bluetooth nie wyszukuje nazwy opisywanego zestawu głośnikowego

- Upewnij się, że funkcja Bluetooth jest aktywna w urządzeniu.
- Ponownie sparuj zestaw głośnikowy z urządzeniem.

To urządzenie przechodzi w tryb czuwania po 15 minutach bez sygnału źródła.

Gdy poziom sygnału wejściowego zewnętrznego do urządzenia jest zbyt niski, urządzenie wyłączy się automatycznie po 15 minutach. Proszę zwiększyć poziom głośności swojego urządzenia zewnętrznego. Ta funkcja jest wymagana przez ERPII i ma na celu oszczędzanie energii, gdy urządzenie nie jest używane.

Subwoofer jest beczynny lub dioda LED do parowania nie świeci się stale.

Proszę odłączyć kabel zasilający. Po czterech minutach podłącz go ponownie, aby zresetować subwoofer.

PORTUGUÊS

Instruções de segurança importantes

Cumpra com todas as instruções e preste atenção a todos os avisos. Guarde este manual para referência futura.



Consulte o manual do usuário para informações sobre segurança, operação e manutenção.



Equipamento de Classe II: Dupla isolamento, não há necessidade de ligação elétrica à terra (aterramento).



Corrente alternada (CA): A tensão marcada é CA.

Corrente contínua (CC): A tensão marcada é CC.



Apenas para uso interno.



Marcação de eficiência energética com o nível VI



Polaridade do conector de energia de cc. conector de energia

Atenção:

Danos

Inspeção o produto após desembalar; se estiver danificado, não use e consulte seu revendedor.



O usuário não deve tentar reparar nem expor as partes internas; esta ação pode ser perigosa e anular sua garantia. Contate apenas centros de serviço autorizados para reparos.

Ligação à corrente e acessibilidade

- Não manuseie o cabo de alimentação com as mãos molhadas. Não force o plugue na tomada. Desligue o produto da corrente quando não estiver em uso. Mantenha o plugue acessível, sem usar cabos de extensão.

Fonte de alimentação

- Use apenas tomadas de AC 100-240V 50/60Hz. Tensões mais altas podem causar mau funcionamento ou incêndio.
- O adaptador de energia AC deve ser removido da tomada se não for usado por um longo período de tempo.
- Use apenas o adaptador de alimentação fornecido. Fazê-lo pode resultar em risco à segurança e/ou danos ao produto.

Fonte de alimentação

- Use apenas tomadas de AC 100-240V 50/60Hz. Tensões mais altas podem causar mau funcionamento ou incêndio.

Proteção do cabo de alimentação

- Proteja o cabo de alimentação contra danos; não sobrecarregue, estique ou dobre-o. Se danificado, pode resultar em incêndio ou choque elétrico. Cabos danificados devem ser substituídos pelo fabricante ou por um técnico qualificado.

Plugue de alimentação fixo com fusível (não-reconectável) - apenas para UK, Malta, Chipre e Irlanda.

- O cabo de energia inclui um fusível de 3A Amp. Substitua apenas por fusível aprovado BS1362 da mesma categoria.

Proteção das crianças

- Use precauções básicas de segurança perto de crianças para prevenir o uso indevido do produto.

Colocação

- Coloque sobre uma superfície plana e estável sem saliência. Se for montável na parede, consulte as instruções de montagem na parede neste manual do usuário.

Ventilação

- Não bloqueie, cubra ou insira objetos nas aberturas de ventilação. Não insira objetos nas aberturas do produto. Fazê-lo pode resultar em risco à segurança e/ou danos ao produto. Garanta uma distância mínima de 5 cm ao redor do produto para ventilação suficiente e evitar superaquecimento.

Calor e temperatura de funcionamento

- Não coloque o produto próximo a fontes de calor ou luz solar direta por períodos prolongados.

Chamas abertas

- Mantenha chamas abertas longe do produto para prevenir incêndio.

Entrada de água, humidade e líquido

- Não exponha o produto a líquidos; mantenha longe de chuva, água e objetos cheios de líquidos para evitar incêndio ou choque elétrico.

Trovoada e relâmpagos

- Desconecte todos os cabos durante tempestades ou relâmpagos para evitar danos.

Limpeza & manutenção

- Desconecte os cabos de alimentação do produto antes de limpar e use um pano macio e seco sem produtos químicos ou detergentes. Se usar um aspirador de pó, utilize o acessório de escova macia.

Baterias

Construção

- Use apenas baterias especificadas; não misture tipos ou novas com usadas. Use a polaridade correta ao inserir baterias.

Uso e manutenção

- Mantenha as baterias longe de calor, como perto de fogo ou sob luz solar direta. Remova as baterias se não forem usadas por mais de um mês para evitar vazamentos. Substitua as baterias que vazarem dentro do compartimento de pilhas.

Proteção das crianças

- Garanta que o compartimento de pilhas esteja seguro. Mantenha as baterias fora do alcance das crianças. Procure ajuda médica imediata se for ingerida.

Condições ambientais

- Mantenha as baterias longe de baixa pressão ou altas temperaturas para evitar explosões ou vazamentos.

Descarte

- Descarte o pacote de baterias conforme o manual (veja "Descarte: equipamentos e baterias"). Não jogue no fogo, desmonte ou recarregue baterias não recarregáveis, pois podem vazarem ou explodir.

Eliminação: Equipamento e bateria

Informações para os usuários sobre a coleta e o descarte de equipamentos antigos.



O símbolo indica que o produto contém baterias segundo a Diretiva da UE 2023/1542/UE; não pode ser descartado com o lixo doméstico. Cd, Hg, ou Pb indicam que a bateria contém cádmio, mercúrio ou chumbo.



Este símbolo significa que o produto foi concebido e fabricado para que possa ser reciclado e reutilizado.

Estes símbolos em produtos, embalagens e/ou nos documentos que os acompanham significam que os produtos elétricos e eletrônicos usados não devem ser misturados com o lixo doméstico geral. Os utilizadores domésticos devem contactar ou o revendedor onde compraram este produto, ou as autoridades locais para obter detalhes sobre onde e como podem entregar estes objetos para uma reciclagem ambientalmente segura.

Declaração CE e UKCA:

- Pelo presente, a Sharp Consumer Electronics Poland sp. z o.o. declara que este equipamento encontra-se em conformidade com os requisitos essenciais e outras disposições relevantes da Diretiva RED 2014/53/EU e dos Regulamentos de Equipamento de Rádio 2017 do Reino Unido.
- O texto CE e a declaração de conformidade UKCA completos encontram-se disponíveis em sharpconsumer.com. Entre na secção de transferências do seu modelo e seleccione "Declaração de Conformidade".

Conteúdo da caixa:

- Barra de som
- Subwoofer sem fios
- Controlo remoto (incl. pilhas)
- Adaptador de corrente
- Adaptador de ficha de 2 pinos (tipo C)
- Adaptador de ficha de 3 pinos (tipo G) (apenas HT-SBW121K)
- Cabo de alimentação AC da UE
- Cabo de alimentação AC do Reino Unido (apenas HT-SBW121K)
- Kit de montagem na parede
- Documentação do utilizador

Comandos

(Veja 1 na página 2)

1. – Alterna a unidade entre o modo ligado e standby.
2. – Seleciona a fonte de áudio (TV (HDMI), Bluetooth, Óptica, AUX IN ou USB).
3. – Volume baixo.
4. – Volume alto.

Subwoofer

(Consulte 2 na página 2).

1. Entrada de energia AC IN.
2. **PAIR** botão – Consulte a secção "Emparelhamento do Subwoofer".
3. Indicador PAIR.

(Consulte 3 na página 2).

1. – Alterna a unidade entre o modo ligado e standby.
2. – Seleciona o modo Bluetooth.
Carregue e mantenha para ativar a função de emparelhamento no modo Bluetooth e para desligar os dispositivos de Bluetooth emparelhados.
3. – Pressione para seleccionar a fonte de áudio (HDMI ARC, ÓPTICA, BLUETOOTH, AUX IN e USB).
4. – Aumenta/diminui o nível do volume.
5. – Salta para a faixa anterior/seguinte no modo Bluetooth ou USB.
6. – Reproduz/pausa/retoma a reprodução no modo Bluetooth ou USB.
7. – Silencia ou retoma o som.
8. **BASS** – Ajusta o nível de graves. Isso apenas altera configurações EQ personalizadas.
9. **TRE** – Ajusta o nível de agudos. Isso apenas altera configurações EQ personalizadas.
10. **EQ** – Pressione repetidamente para alternar entre EQ desligado, voz, filme, esportes, jogos, noite, música e modos de equalizador personalizado.

Entradas/Saídas

(Consulte  4 na página 2).

1. HDMI (ARC)

Conecte a um TV via cabo HDMI (versão HDMI 1.4 ou superior).

2. USB

Insira o dispositivo USB para tocar música.

3. ÓTICA

Entrada Óptica.

4. Aux in

Liga a um dispositivo de áudio externo.

5. DC IN

Ligue o cabo de alimentação.

(Consulte  7 na página 3).

1. Perfure 2 buracos paralelos na parede (Ø 5,5-6 mm cada de acordo com o tipo de parede). A distância entre os buracos deve ser 440 mm.
2. Fixe firmemente um plugue em cada buraco na parede. Para afiar o parafuso o parafuso fornecido no plugue, garantindo que haja uma folga de 5 mm entre a cabeça do parafuso e a parede.
3. Alinhe os buracos do suporte sobre as cabeças dos parafusos, depois deslize a unidade para baixo para fixá-la no lugar.

Colocação - Subwoofer

(Consulte  6 na página 3).

1. Coloque o subwoofer na posição vertical no chão perto da sua TV (Consulte  6 na página 3).

O subwoofer deve estar colocado no mesmo ambiente que a barra de som e de um alcance de 6 metros dela. Isso garante uma boa conexão sem fio o tempo todo.

Locais ideais para o subwoofer incluem:

Cantinhos do ambiente: Colocar o subwoofer em um canto amplifica o grave, mas pode resultar em som abafado ou turvo.

Frente do ambiente: Posicionar o subwoofer próximo à frente com a barra de som proporciona graves mais claros e equilibrados.

Distante das paredes: Deixe alguns centímetros entre o subwoofer e a parede para reduzir vibrações e distorções.

Evite espaços fechados: Não coloque o subwoofer em armários ou espaços fechados para manter a qualidade do som.

HDMI ARC

(Consulte  8 na página 3).

A função ARC (Canal de Retorno de Áudio) permite que você envie áudio do seu TV compatível com ARC para sua unidade através de uma única conexão HDMI. Para desfrutar da função ARC, certifique-se de que o seu televisor é compatível com HDMI-CEC e ARC e está configurado corretamente. Quando configurado corretamente, você pode usar o controle remoto da TV para ajustar o volume (+/- e  da barra de som.

- Conecte o cabo HDMI (não incluído) da tomada HDMI (ARC) da unidade à tomada HDMI (ARC) do seu TV compatível com ARC.

DICAS:

- O seu televisor deve suportar as funções de HDMI-CEC e ARC e estas devem estar configuradas como "ON" ou "ATIVO" no menu de configurações do TV.
- O método de configuração de HDMI-CEC e ARC pode diferir dependendo do televisor. Para detalhes sobre a função ARC, consulte o manual do seu televisor.
- Apenas os cabos HDMI de versão 1.4 ou superiores podem suportar a função ARC.

Óptico

(Consulte  9 na página 3).

- Ligue um cabo ÓPTICO (não incluído) à saída ÓPTICA do televisor e a entrada ÓPTICA na unidade.

Aux in

(Consulte  10 na página 3).

A:

Use um cabo de áudio RCA para 3.5mm (não incluído) para conectar as saídas de áudio do televisor ou dispositivo de áudio externo à entrada de ÁUDIO da unidade.

B: Use um cabo de áudio 3.5mm para 3.5mm (não incluído) para conectar a saída de auscultadores do televisor ou do dispositivo de áudio externo à entrada de ÁUDIO da unidade.

Configuração inicial

Funcionamento do telecomando

O telecomando fornecido permite usar a unidade à distância.

- Mesmo que o telecomando esteja a ser usado dentro do alcance efetivo de 6m, a função do telecomando pode ser impossibilitada se houver quaisquer obstáculos entre a unidade e este.
- Se o telecomando for usado perto de outros produtos que geram raios infravermelhos, ou se houver outros aparelhos controlados à distância que usem raios infravermelhos perto da unidade, esta pode funcionar incorretamente. Por outro lado, os outros produtos podem funcionar incorretamente.

Instalação da pilha

1. Para abrir o compartimento de pilhas, empurre o polegar para baixo na tampa e deslize-a para baixo.
2. Insira duas AAA baterias observando a polaridade +/- conforme mostrado. Ao substituir as baterias, use apenas o mesmo tipo de bateria fornecido.
3. Volte a colocar a tampa das pilhas e feche-a no sítio.

Instalação de primeira vez

Colocação e montagem

(Consulte  5 na página 3).

A: Colocação normal

B: Montagem na parede

Montagem na parede

NOTAS:

- A instalação deve ser realizada apenas por pessoal qualificado. A montagem incorreta pode provocar lesões pessoais graves e danos na propriedade (se pretender instalar este produto sozinho, deve verificar se há instalações tais como ligações elétricas e canalização dentro da parede). A pessoa que instala é responsável por verificar se a parede irá suportar com segurança o peso total da barra de som e suportes da parede.
- São necessárias ferramentas adicionais (não incluídas) para a instalação.
- Não aperte excessivamente os parafusos.
- Guarde este manual de instruções para referência futura.
- Use um detetor de vigas elétrica para verificar a parede antes de furar e montar.

DICA:

- Quando usar a saída dos auscultadores do televisor, poderá ajustar o nível do volume diretamente usando o telecomando do televisor.

Ligar à corrente

(Consulte  11 na página 3).

- Antes de ligar o cabo de alimentação, certifique-se de que efectuou todas as outras ligações.

Risco de danos no produto!

- Certifique-se de que a voltagem de alimentação corresponde à voltagem impressa na parte de trás da unidade.
- Antes de conectar o adaptador DC, certifique-se de que efectuou todas as outras ligações.

Altifalante

- Conecte o adaptador à tomada DC da barra de som e em seguida à tomada de parede.

Subwoofer

- Ligue o cabo de alimentação a tomada AC IN do subwoofer e em seguida a tomada de parede.

Emparelhamento do Subwoofer**Emparelhamento automático**

O subwoofer e a barra de som irão emparelhar automaticamente quando ambos estiverem conectados à eletricidade. A conexão é sem fios, portanto, não é necessário nenhum cabo para conectar as duas unidades.

- Quando o subwoofer estiver conectando com a barra de som, o indicador PAIR ficará azul e piscará rapidamente.
- Quando o subwoofer estiver conectado com a barra de som, o indicador PAIR ficará vermelho e constante.

NOTAS:

- Só pressione o botão **[CONE PAIR]** na parte de trás do subwoofer se estiver emparelhando manualmente.
- Se o emparelhamento automático falhar, emparelhe o subwoofer com a barra de som manualmente.

Emparelhamento manual

1. Certifique-se de que todos os cabos estão bem conectados e a barra de som está em STANDBY.
2. Pressione e segure o botão **PAIR** na parte de trás do subwoofer por 3 segundos. O subwoofer entrará em modo de emparelhamento e o indicador PAIR ficará azul e piscará rapidamente.
3. Pressione o botão  na barra de som ou no controle remoto para ligar o sistema.
4. Quando o subwoofer estiver emparelhado com a barra de som, o indicador PAIR ficará azul e constante.
5. Se o indicador PAIR continuar azul e piscar rapidamente, a conexão sem fio falhou. Desconecte o cabo de energia do subwoofer e reconecte-o após 4 minutos. Repita os passos 1 ~ 3.

ATENÇÃO: Se for usado um tipo incorreto de pilhas, há o risco de explosão ou danos no equipamento.

- Se a conexão sem fio falhar novamente, verifique se há conflito ou interferência forte (por exemplo, interferência de um dispositivo eletrônico) em sua localização. Remova esses conflitos ou interferências fortes e repita os procedimentos acima.

Funcionamento básico**STANDBY/LIGADO**



- Quando ligar pela primeira vez a unidade à corrente elétrica, a unidade entrará no modo de STANDBY (espera).
- Pressione  no telecomando ou na unidade para alternar a unidade entre LIGADA ou DESLIGADA.
- Se quiser desligar totalmente a unidade, retire a ficha da tomada de parede.

Mudar de fonte

- Pressione brevemente  para mudar entre **HDMI ARC, ÓPTICA, BLUETOOTH, AUX IN e USB**. Os LED da unidade iluminar-se-ão conforme mostrado abaixo para sinalizar qual fonte está selecionada.

SOURCE	COR DO LED
HDMI (ARC)	Ciano
ÓTICA	Amarelo
BLUETOOTH	Azul
Aux in	Verde
USB	Roxo

Controlo do volume

- Pressione os botões **+** / **-** na unidade ou no telecomando para ajustar o volume.
- Se você deseja desligar o som, pressione  no telecomando. Pressione  novamente ou pressione **+** / **-** na unidade ou no telecomando para retomar a audição normal.
- Enquanto ajusta o volume, o LED piscará rapidamente. Quando os níveis máximos ou mínimos de volume são alcançados, o piscar parará.
- Com o controle HDMI CEC, você pode usar o controle remoto da TV para aumentar/diminuir o volume.

Equalizador

Durante a reprodução, pressione o botão EQ no telecomando para alternar entre os modos de equalizador predefinidos. Cada vez que você pressiona o botão, o LED da unidade piscará uma cor específica para indicar o modo selecionado, conforme mostrado abaixo:

EQUALIZADOR	COR DO LED
EQ DESLIGADO	Desligado
VOZ	Ciano
FILME	Roxo
ESPORTE	Azul
JOGO	Amarelo
NOITE	Vermelha
MÚSICA	Verde
PERSONALIZADO	BRANCO

Ajustar graves e agudos

- Pressione **GRAVES +** / **-** ou **AGUDOS +** / **-** no telecomando para entrar no modo EQ personalizado.
- O LED branco piscará duas vezes para indicar que o modo EQ personalizado está ativo.
- O LED então mostrará o valor atual de Graves ou Agudos:

Nível Personalizado de EQ	COR DO LED
+3	Vermelho – pisca rapidamente
+2	Vermelho – pisca a média velocidade
+1	Vermelho – pisca lentamente
0	Branco - Estável
-1	Verde – pisca lentamente
-2	Verde – pisca a média velocidade
-3	Verde – pisca rapidamente

Enquanto o LED estiver exibindo o valor atual (dentro de 3 segundos), pressione o mesmo botão novamente para ajustar a configuração.

Se nenhum botão for pressionado em 3 segundos, o valor atual é salvo.

- O LED branco piscará duas vezes (total de 1,5 segundos) para confirmar que o novo valor foi salvo.
- A unidade retornará à operação normal.

Modo de espera automático

Por padrão, a unidade entrará em espera se nenhum sinal for detectado por 15 minutos nas fontes Ópticas, Bluetooth e Áudio IN.

Para ligar ou desligar o modo de espera automático, pressione longamente o  por 5 segundos quando a unidade estiver ligada.



AUTO-STANDBY	COR DO LED
DESLIGADO	Vermelho – pisca 3 vezes
Ligado	Verde – pisca 3 vezes

Controlador de brilho LED



Após realizar uma operação na barra de som, o LED irá escurecer.

Pode alternar o comportamento do LED para DESLIGADO ou ESCURECIDO. O padrão é ESCURECIDO.

Para fazer o LED DESLIGAR após uma operação:

1. Pressione  na unidade ou no telecomando para selecionar a fonte HDMI (ARC).
2. Pressione rapidamente o botão  no telecomando. O LED piscará vermelho duas vezes. Aguarde dez segundos, certificando-se de não pressionar nenhum outro botão na unidade ou no telecomando.
3. O LED das unidades agora irá DESLIGAR após realizar uma operação.

Para fazer o LED ESCURECER após uma operação:

1. Pressione  na unidade ou no telecomando para selecionar a fonte HDMI (ARC).
2. Pressione rapidamente o botão  no telecomando. O LED piscará verde duas vezes. Aguarde dez segundos, certificando-se de não pressionar nenhum outro botão na unidade ou no telecomando.
3. O LED das unidades agora ficará ESCURECIDO após realizar uma operação.

Operação Roku TV™ Ready

Apenas para o Reino Unido e Alemanha.

Se você possui um modelo Roku TV™, a configuração é fácil. Basta usar um cabo para conectar sua barra de som à porta HDMI ARC do seu TV e seguir as instruções na tela.







- ✓ Simple setup
- ✓ One remote
- ✓ Quick settings

Funcionamento do Bluetooth

Quando ligar um dispositivo com Bluetooth a esta barra de som pela primeira vez, será necessário emparelhar o dispositivo a esta unidade.

ATENÇÃO: Se for usado um tipo incorreto de pilhas, há o risco de explosão ou danos no equipamento.



- Não se garante a compatibilidade com todos os dispositivos com Bluetooth.
- Quaisquer obstáculos entre esta unidade e um dispositivo com Bluetooth pode reduzir o alcance de funcionamento.
- Se a força do sinal for fraca, a sua unidade pode se desconectar, mas entrará novamente no modo de emparelhamento automaticamente.



1. Pressione o botão  para selecionar o Bluetooth. O LED ficará azul e começará a piscar.
2. Ative o seu dispositivo Bluetooth e selecione o modo de pesquisa. "SHARP HT-SBW120", "SHARP HT-SBW121", "SHARP HT-SBW121K" ou "SHARP HT-SBW123" aparecerá na sua lista de dispositivos Bluetooth.
3. Selecione "SHARP HT-SBW120", "SHARP HT-SBW121", "SHARP HT-SBW121K" ou "SHARP HT-SBW123" da lista de dispositivos. Uma vez conectado, o LED ficará azul sólido.
4. Comece a reproduzir música a partir do dispositivo com Bluetooth ligado.
 - Para pausar ou retomar a reprodução, pressione o botão  no controle remoto.
 - Para saltar para o arquivo anterior/próximo, pressione os botões  no controle remoto.
 - Alguns aplicativos de dispositivos móveis não permitem que você pressione e segure  para pular partes de uma faixa.

ATENÇÃO: Se for usado um tipo incorreto de pilhas, há o risco de explosão ou danos no equipamento.

- Para desparear um dispositivo, pressione por 3 segundos o botão  na unidade ou no controle remoto para iniciar o processo de emparelhamento.

Operação USB

1. Insira o dispositivo USB na tomada **USB** da barra de som.
2. Pressione o botão  repetidamente na barra de som ou no controle remoto para selecionar a fonte **USB**.
3. Pressione  para tocar a faixa selecionada.
4. Durante a reprodução:
 - Para pausar ou retomar a reprodução, pressione o botão  no controle remoto.

- Para saltar para o arquivo anterior/próximo, pressione os botões  no controle remoto. Pressione e segure  para rebobinar/reproduzir rapidamente uma faixa.



DICAS:

- São suportados dispositivos USB de até 64GB.
- Apenas arquivos MP3/WAV podem ser reproduzidos.

A porta USB é para reprodução ou atualização do software da barra de som. Não é para fins de carregamento.

Resolução de problemas

Executar um reset de fábrica

Para realizar um reset de fábrica, pressione e segure o  e o  na unidade por 5 segundos. Ao concluir, a unidade entrará em standby.

Não há alimentação

Verifique se a tomada está adequadamente conectada.

Certifique-se de que há corrente na saída AC.

Pressione o botão de standby no controle remoto ou unidade para ligar a unidade.

Não há som

Para o HDMI ARC funcionar, certifique-se de que está usando um cabo HDMI versão 1.4 ou superior.

Aumente o volume. Pressione  no controle remoto ou na unidade.

Pressione  no controle remoto para garantir que a unidade não está no mudo.

Pressione   para selecionar uma fonte de entrada diferente.

Quando conectado a uma fonte digital (HDMI ou Ótica), se não houver áudio:

- Tente definir a saída do televisor para PCM ou o seu televisor pode estar configurado para saída de áudio variável. Confirme que a configuração de saída de áudio está definida como FIXA ou PADRÃO, não VARIÁVEL. Consulte o manual do usuário do seu televisor para mais informações detalhadas.

Se usar Bluetooth ou AUX IN, certifique-se de que o volume do seu dispositivo fonte está ligado e que o dispositivo não está silenciado.

O telecomando não funciona.

Antes de carregar em qualquer botão de controle da reprodução, selecione em primeiro lugar a fonte correta.

Reduza a distância entre o telecomando e a unidade.

Insira a pilha com a polaridade (+/-) alinhada como indicado.

Substitua a pilha por uma nova.

Aponte o telecomando diretamente para o sensor em frente da unidade.

Ouçõ uma espécie de zumbido

Certifique-se de que todos os cabos e fios estão ligados de forma segura.

Conecte um dispositivo de fonte diferente para ver se o zumbido persiste. Se não persistir, o problema pode ser com o dispositivo original.

Conecte o seu dispositivo a uma entrada diferente na unidade.

Conecte o seu dispositivo a uma entrada diferente na unidade.

Não encontro o nome de Bluetooth desta unidade no meu dispositivo com Bluetooth

• Certifique-se de que a função de Bluetooth está ativa no seu dispositivo com Bluetooth.

• Volte a emparelhar a unidade com o seu dispositivo com Bluetooth.

Este dispositivo é colocado em standby após 15 minutos sem sinal de fonte.

Quando o nível do sinal de entrada externa da unidade é muito baixo, a unidade será desligada automaticamente em 15 minutos.

Por favor, aumente o nível de volume do seu dispositivo externo. Esta funcionalidade é um requisito do ERPLI e foi desenhada para poupar energia quando a unidade não está em uso.

O subwoofer está ocioso ou o LED de emparelhamento não está sólido.

Por favor, desconecte o cabo de alimentação. Após quatro minutos, conecte-o novamente para resetar o subwoofer.

Instrucțiuni importante de siguranță

Urmați toate instrucțiunile de siguranță și avertismentele.

Păstrați acest manual pentru consultări ulterioare.



Consultați manualul utilizatorului pentru informații privind siguranța, funcționarea și întreținerea.



Echipament de Clasă II: Dublă izolație, nu este nevoie de conectare la pământ (masă) electric.



Curent alternativ (AC): Tensiunea marcată este AC.



Curent continuu (DC): Tensiunea marcată este DC.



Doar pentru utilizare în interior.



Marcaj de eficiență energetică la nivel VI



Polaritatea d.c. conector de alimentare

Observație

Deteriorări

Inspectați produsul după despachetare; dacă este deteriorat, nu-l utilizați și consultați distribuitorul.



Utilizatorul nu ar trebui să încerce să repare sau să expună părțile interne; această acțiune poate fi periculoasă și va anula garanția. Contactați doar centrele de service autorizate pentru reparații.

Conexiune electrică și accesibilitate

- Nu manipulați cablul de alimentare cu mâinile ude. Nu forțați introducerea ștecherului în priză. Deconectați și opriți produsul atunci când nu îl utilizați. Păstrați ștecherul accesibil, fără a utiliza prelungitoare.

Sursa de alimentare

- Utilizați numai o priză electrică c.a. de 100-240V 50/60Hz. Tensiuni mai mari pot provoca defecțiuni sau incendii.
- Adaptorul de alimentare AC ar trebui deconectat din priză dacă nu este utilizat pentru o perioadă de timp îndelungată.
- Utilizați doar adaptorul de rețea furnizat. Neîndeplinirea acestei acțiuni poate duce la un risc de siguranță și/sau deteriorarea produsului.

Sursa de alimentare

- Utilizați numai o priză electrică c.a. de 100-240V 50/60Hz. Tensiuni mai mari pot provoca defecțiuni sau incendii.

Protejarea cablului de alimentare

- Protejați cablul de alimentare de daune; nu îl supraîncărcați, întindeți sau îndoiiți. Dacă este deteriorat, poate provoca incendiu sau electrocutare. Cablurile deteriorate trebuie înlocuite de producător sau de un tehnician calificat.

Ștecher cu siguranță turnată (nerecabilabil) - doar pentru UK, Malta, Cipru și Irlanda.

- Cablul de alimentare include o siguranță de 3A. Înlocuiți doar cu o siguranță aprobată BS1362 cu aceeași valoare.

Siguranța copiilor

- Folosiți măsuri de siguranță de bază în jurul copiilor pentru a preveni utilizarea incorectă a produsului.

Amplasarea

- Așezați pe o suprafață plană și stabilă, fără surplomb. Dacă poate fi montat pe perete, consultați instrucțiunile de montare pe perete din acest manual de utilizare.

Ventația

- Nu blocați, acoperiți sau introduceți obiecte în fantele de ventilație. Nu introduceți obiecte în deschiderile produsului. Aceasta poate constitui un risc de siguranță și/sau poate deteriora produsul. Asigurați o distanță minimă de 5 cm în jurul produsului pentru o ventilație suficientă, evitând astfel supraîncălzirea.

Căldura și temperatura de operare

- Nu plasați produsul lângă surse de căldură sau soare direct pentru perioade îndelungate.

Flăcări deschise

- Țineți flăcările deschise departe de produs pentru a preveni incendiul.

Apă, umezeală și pătrunderea lichidelor

- Nu expuneți produsul lichidelor; păstrați-l departe de ploaie, apă și obiecte umplute cu lichide pentru a preveni incendiul sau electrocutarea.

Furtuni și trăsnete

- Deconectați toate cablurile în timpul furtunilor sau fulgerelor pentru a preveni deteriorarea.

Curățare și întreținere

- Deconectați cablurile de alimentare de la produs înainte de curățare și utilizați o cârpă moale și uscată, fără substanțe chimice sau detergenți. Dacă utilizați un aspirator, folosiți accesoriul cu perie moale.

Baterii

Instalarea

- Utilizați doar baterii specificate; nu amestecați tipuri sau baterii noi cu cele vechi. Folosiți corecta polaritate atunci când introduceți bateriile.

Utilizare și întreținere

- Țineți bateriile departe de surse de căldură, precum foc sau razele directe ale soarelui. Îndepărtați bateriile dacă nu sunt folosite mai mult de o lună pentru a preveni scurgerile. Înlocuiți bateriile care curg în compartimentul de baterii.

Siguranța copiilor

- Asigurați-vă că compartimentul pentru baterii este bine securizat. Țineți bateriile departe de acoperirea copiilor. Cereți imediat ajutor medical dacă sunt înghițite.

Condiții de mediu

- Țineți bateriile departe de presiune scăzută sau căldură extremă pentru a evita explozii sau scurgeri.

Eliminare

- Eliminați pachetul de baterii conform manualului (vezi „Eliminare: echipament și baterii”). Nu aruncați în foc, nu demontați sau nu reîncărcați baterii nereîncărcabile, deoarece ar putea exploda sau curge.

Eliminare: echipamente și baterii

Informații pentru utilizatori privind colectarea și eliminarea echipamentelor vechi.



Simbolul indică faptul că produsul conține baterii conform Directivei UE 2023/1542/EU; nu poate fi eliminat cu deșeurile menajere. Cd, Hg sau Pb arată că bateria conține cadmiu, mercur sau plumb.



Acest simbol înseamnă că produsul este proiectat și fabricat astfel încât să poată fi reciclat și reutilizat.

Aceste simboluri pe produse, ambalaje și/sau documentele însoțitoare indică faptul că produsele electrice și electronice uzate nu trebuie amestecate cu deșeurile menajere. Utilizatorii casnici trebuie să contacteze fie comerciantul de la care au achiziționat acest produs, fie biroul guvernamental local pentru detalii despre unde și cum pot duce aceste articole pentru a fi reciclate în condiții sigure pentru mediu.

Declarația CE și UKCA:

- Prin prezenta, Sharp Consumer Electronics Poland sp. z o.o. declară că acest dispozitiv audio este în conformitate cu cerințele esențiale și cu alte prevederi relevante din Directiva 2014/53/UE privind echipamentele radio (RED) și din Reglementările privind echipamentele radio din Regatul Unit 2017.
- Textul integral al declarațiilor CE și UKCA de conformitate este disponibil la adresa sharpconsumer.com, accesați secțiunea de descărcare a modelului dumneavoastră și selectați „Declarație de conformitate”.

Conținutul cutiei:

- Bară de sunet
- Subwoofer wireless
- Telecomandă (incl. baterii)
- Adaptor de alimentare
- Adaptor de priză cu 2 pini (tip C)
- Adaptor de priză cu 3 pini (tip G) (doar HT-SBW121K)
- Cablu de alimentare AC UE
- Cablu de alimentare AC UK (doar HT-SBW121K)
- Kit de montare pe perete
- Documentație pentru utilizator

Comenzi

(Consultați 1 pe pagina 2)

1. – Comutați unitatea între modul PORNIT și STAND-BY.
2. – Selectați sursa audio (TV (HDMI), Bluetooth, Optical, Aux in sau USB).
3. – Reduceți volumul.
4. – Măriți volumul.

Subwoofer

(Consultați 2 pe pagina 2).

1. Intrare alimentare AC IN.
2. **PAIR** buton – Consultați secțiunea „Perechere subwoofer”.
3. Indicator PAIR.

(Consultați 3 pe pagina 2).

1. – Comutați unitatea între modulele PORNIT și STANDBY.
2. – Selectați modul Bluetooth.
Apăsați și mențineți apăsat pentru a activa funcția de împerechere în modul Bluetooth sau pentru a deconecta dispozitivul Bluetooth conectat în prezent.
3. – Apăsați pentru a selecta sursa de sunet (HDMI ARC, OPTICAL, BLUETOOTH, AUX IN și USB).
4. – Măriți/reduceți nivelul volumului.
5. – Treceți la piesa anterioară/următoare în modul Bluetooth sau USB.
6. – Redare/pauză/reluare redare în modul Bluetooth sau USB.
7. – Opriti sau reluați sunetul.
8. **BASS** / – Ajustați nivelul basului. Aceasta schimbă doar setările EQ personalizate.
9. **TRE** / – Ajustați nivelul înalților. Aceasta schimbă doar setările EQ personalizate.
10. **EQ** – Apăsați repetat pentru a comuta între EQ oprit, voce, film, sport, joc, noapte, muzică și moduri de equalizare personalizate.

Intrări/leșiri

(Consultați 4 pe pagina 2).

1. **HDMI (ARC)**
Conectați la un televizor prin cablu HDMI (versiunea HDMI 1.4 sau

mai nouă).

2. USB

Introduceți un flash USB pentru a reda muzică.

3. OPTIC

Mufă de intrare optică.

4. AUX IN

Conectați la un dispozitiv audio extern.

5. DC IN

Conectați cablul de alimentare.

Configurare inițială

Operarea cu telecomandă

Telecomanda furnizată permite utilizarea unității de la distanță.

- Chiar și dacă telecomanda se folosește în raza efectivă de 6m, operarea poate fi imposibilă dacă există obstacole între unitate și telecomandă.
- Dacă telecomanda este utilizată lângă alte produse care generează raze infraroșii sau dacă alte dispozitive cu raze infraroșii sunt folosite lângă unitate, poate funcționa incorect. Invers, alte produse pot funcționa incorect.

Instalarea bateriei

1. Pentru a deschide compartimentul pentru baterii, apăsați cu degetul mare pe capac și glisați-l în jos.
2. Montați două baterii AAA, respectând polaritatea +/- așa cum este indicat. Înlocuind bateriile, utilizați doar același tip de baterii furnizate.
3. Reveniți acoperirea compartimentului bateriei și fixați-o la loc.

Prima instalare

Amplasare și montare

(Consultați  5 de la pagina 3).

A: Amplasare normală

B: Montare pe perete

Montare pe perete

NOTĂ:

- Instalarea trebuie efectuată doar de personal calificat. Asamblarea incorectă poate duce la vătămări grave și daune materiale (dacă doriți să instalați acest produs pe cont propriu, trebuie să verificați instalațiile cum ar fi cablurile electrice sau conductele care ar putea fi îngropate în perete). Instalatorulului îi revine responsabilitatea să verifice că perețele va suporta în siguranță sarcina totală a barei de sunet și a consolelor de perete.
- Sunt necesare instrumente suplimentare (neincluse) pentru instalare.
- Nu strângeți prea tare șuruburile.
- Păstrați acest manual de instrucțiuni pentru consultări viitoare.
- Folosiți un detector electronic de stâlpi pentru a verifica tipul de perete înainte de găurire și montare.

(Consultați  7 de la pagina 3).

1. Găuriți 2 găuri paralele în perete (Ø 5,5-6 mm fiecare conform tipului de perete). Distanța între găuri trebuie să fie 440 mm.
2. Asigurați bine 1 dop în fiecare gaură din perete. Introduceți șurubul furnizat în dop, asigurând un interval de 5 mm între capul șurubului și perete.
3. Aliniați găurile suportului de prindere peste capetele șuruburilor, apoi glisați unitatea în jos pentru a o fixa în loc.

Amplasament - subwoofer

(Consultați  6 la pagina 3).

1. Așezați subwoofer-ul vertical pe podea, aproape de televizorul dumneavoastră (Consultați  6 de la pagina 3).

Subwooferul ar trebui plasat în aceeași cameră cu soundbarul și la mai puțin de 6 metri distanță de acesta. Aceasta pentru a asigura o conexiune wireless bună în orice moment.

Locații ideale pentru subwoofer sunt:

Colțurile camerei: Așezarea subwooferului într-un colț amplifică basul, dar poate produce un sunet înfundat sau tulbure.

În fața camerei: Poziționarea subwooferului aproape de față, împreună cu soundbarul, asigură un bas mai clar și echilibrat.

Departe de pereți: Lăsați câțiva centimetri între subwoofer și perete pentru a reduce vibrațiile și distorsiunile.

Evitați spațiile închise: Nu așezați subwooferul în dulapuri sau spații închise pentru a menține calitatea sunetului.

HDMI ARC

(Consultați  8 pe pagina 3).

Funcția ARC (Canal de Întoarcere Audio) vă permite să trimiteți audio de la televizorul dvs. compatibil ARC către unitatea dvs. printr-o singură conexiune HDMI. Pentru a vă bucura de funcția ARC, asigurați-vă că televizorul dvs. este compatibil cu HDMI-CEC și ARC și configurat corespunzător. Când este configurat corect, puteți folosi telecomanda televizorului pentru a ajusta nivelul volumului (+/- ) al soundbar-ului.

- Conectați cablul HDMI (neinclus) de la mufa HDMI (ARC) a unității la mufa HDMI (ARC) de pe televizorul compatibil cu ARC.

SFATURILE:

- Televizorul dvs. trebuie să suporte funcția HDMI-CEC și ARC și aceasta trebuie să fie setată pe „ON” sau „ACTIVE” în meniul de setări al televizorului.
- Metoda de setare a HDMI-CEC și ARC poate diferi în funcție de televizor. Pentru detalii despre funcția ARC, vă rugăm să consultați manualul de utilizare al televizorului.
- Doar cablurile HDMI versiunea 1.4 sau mai mare pot suporta funcția ARC.

Optical

(Consultați  9 pe pagina 3).

- Conectați un cablu OPTICAL (neinclus) la soclul OPTICAL OUT al televizorului și la soclul OPTICAL de pe unitatea .

Aux in

(Consultați  10 pe pagina 3).

A:

Folosiți un cablu audio RCA la 3,5 mm (neinclus) pentru a conecta soclul de ieșire audio al televizorului sau al dispozitivului audio extern la soclul AUDIO IN de pe unitate.

B: Folosiți un cablu audio de 3,5 mm la 3,5 mm (neinclus) pentru a conecta soclul pentru căști al televizorului sau al dispozitivului audio extern la soclul AUDIO IN de pe unitate.

SFAT:

- Când folosiți ieșirea pentru căști de pe televizor, veți putea regla direct nivelul volumului folosind telecomanda televizorului.

Conectarea la sursa de alimentare electrică

(Consultați  11 de la pagina 3).

- Înainte de a conecta cablul de alimentare, asigurați-vă că ați finalizat toate celelalte conexiuni.

Risc de deteriorare a produsului!

- Asigurați-vă că tensiunea de alimentare electrică corespunde cu tensiunea imprimată pe partea din spate a unității.

- Înainte de a conecta adaptorul de c.c., asigurați-vă că ați finalizat toate celelalte conexiuni.

Difuzor

- Conectați adaptorul la mufa de c.c. a soundbar-ului și, apoi, la o priză electrică.

Subwoofer

- Conectați cablul de alimentare la mufa AC IN a subwooferului și apoi într-o priză electrică.

Perechere subwoofer

Asociere automată

Subwooferul și soundbarul se vor asocia automat când ambele sunt conectate la sursa de energie principală. Conexiunea este wireless, așa că nu este necesar să conectați cele două unități cu cabluri.

- Când subwoofer-ul se conectează cu soundbar-ul, indicatorul PAIR va fi albastru și va clipi rapid.
- Când subwoofer-ul este conectat cu soundbar-ul, indicatorul PAIR va fi roșu și fix.

NOTĂ:

- Apăsăți butonul [SYMBOL PAIR] din spatele subwoofer-ului doar dacă procedați la asocierea manuală.
- Dacă asocierea automată eșuează, asociați subwooferul cu soundbarul manual.

Asociere manuală

- Asigurați-vă că toate cablurile sunt conectate sigur și că soundbarul este în modul STANDBY.
- Țineți apăsat butonul PAIR din spatele subwooferului timp de 3 secunde. Subwoofer-ul va intra în modul de asociere și indicatorul PAIR va fi albastru și va clipi rapid.
- Apăsăți butonul  de pe soundbar sau pe telecomandă pentru a porni sistemul.
- Când subwoofer-ul este asociat cu soundbar-ul, indicatorul PAIR va fi albastru și fix.
- Dacă indicatorul PAIR continuă să fie albastru și să clipească rapid, reconectați cablul de alimentare de la subwoofer și apoi reconectați-l după 4 minute. Repetați pașii 1 ~ 3.

AVERTISMENT:

- Dacă conexiunea wireless eșuează din nou, verificați dacă există conflict sau interferență puternică (de exemplu, interferență de la un dispozitiv electronic) în zona în care vă aflați. Eliminați aceste conflicte sau interferențe puternice și repetați procedurile de mai sus.

Utilizare de bază

STANDBY/PORNIȚ



- Când conectați pentru prima dată unitatea la priza de alimentare, unitatea va fi în modul STANDBY.
- Apăsăți  pe telecomandă sau unitatea pentru a comuta unitatea în poziția PORNIȚ sau OPRIT.
- Deconectați ștecărul de la priza de perete dacă doriți să opriți complet unitatea.

Schimbare sursă

- Apăsăți scurt  pentru a comuta între HDMI ARC, OPTICAL, BLUETOOTH, AUX IN și USB. LED-ul unității va lumina așa cum este arătat mai jos pentru a semnala care sursă este selectată.

SOURCE	CULOARE LED
HDMI (ARC)	Cian
OPTIC	Galben
BLUETOOTH	Albastru
AUX IN	Verde
USB	Mov

Controlul volumului

- Apăsăți butoanele **+** / **-** pe unitate sau pe telecomandă pentru a ajusta volumul.
- Dacă doriți să dezactivați sunetul, apăsați  pe telecomandă. Apăsăți din nou pe  sau apăsați pe **+** / **-** pe unitate sau pe telecomandă pentru a reveni la ascultarea normală.
- În timp ce ajustați volumul, LED-ul va clipi rapid. Când se ating nivelurile maxime sau minime de volum, clipirea se va opri.
- Cu control HDMI CEC, puteți utiliza telecomanda televizorului pentru a mări/micșora volumul.

Equaliser

În timpul redării, apăsați butonul EQ de pe telecomandă pentru a comuta între modurile presetate ale egalizatorului. De fiecare dată când apăsați butonul, LED-ul unității va clipi într-o culoare specifică pentru a indica modul selectat, așa cum se arată mai jos:

EQUALISER	CULOARE LED
EQ OPRIT	Oprit
VOCE	Cian
FILM	Mov
SPORT	Albastru
JOC	Galben
NOAPTE	Roșu
MUZICĂ	Verde
PERSONALIZAT	Alb

Ajustați Basul și Treble

Apăsăți **BASS + / -** sau **TREBLE + / -** pe telecomandă pentru a intra în modul EQ personalizat.

- LED-ul alb va clipi de două ori pentru a indica faptul că modul EQ personalizat este activ.
- LED-ul va afișa apoi valoarea curentă a Bass sau Treble:

Nivel Personalizat EQ	CULOARE LED
+3	Roșu – clipire rapidă
+2	Roșu – clipire medie
+1	Roșu – clipire lentă
0	Alb - Stabil
-1	Verde – clipire lentă
-2	Verde – clipire medie
-3	Verde – clipire rapidă

În timp ce LED-ul afișează valoarea curentă (în termen de 3 secunde), apăsați din nou același buton pentru a ajusta setarea. Dacă în 3 secunde nu se apasă niciun buton, valoarea curentă este salvată.

- LED-ul alb va clipi de două ori (1,5 secunde total) pentru a confirma că noua valoare a fost salvată.
- Unitatea va reveni la funcționarea normală.

Standby automat

Implicit, unitatea va intra în standby dacă nu este detectat niciun semnal timp de 15 minute pe sursele Optical, Bluetooth și Audio In.



Pentru a activa sau dezactiva funcția de așteptare automată, apăsați lung pe  pentru 5 secunde când unitatea este pornită.

AUTO-STAND-BY	COLOARE LED
OPRIT	Roșu – clipește de 3 ori
PORNIT	Verde – clipește de 3 ori



Ajustare LED

După realizarea unei operațiuni pe soundbar, LED-ul se va estompa. Puteți comuta comportamentul LED-ului la OFF sau ESTOMPAT. Implicita este ESTOMPAT.

Pentru a face LED-ul să se oprească după o operațiune:

1. Apăsați  pe unitate sau telecomandă pentru a selecta sursa HDMI (ARC).
2. Apăsați rapid butonul  pe telecomandă. LED-ul va clipi roșu de două ori. Așteptați zece secunde, asigurându-vă că nu apăsați niciun alt buton pe unitate sau pe telecomandă.
3. LED-ul unității se va stinge acum după efectuarea unei operațiuni.

Pentru a face LED-ul să se estompeze după o operațiune:

1. Apăsați  pe unitate sau telecomandă pentru a selecta sursa HDMI (ARC).
2. Apăsați rapid butonul  pe telecomandă. LED-ul va clipi verde de două ori. Așteptați zece secunde, asigurându-vă că nu apăsați niciun alt buton pe unitate sau pe telecomandă.
3. LED-ul unității va fi acum estompat după efectuarea unei operațiuni.

Operațiune Roku TV™ Ready

Doar pentru Regatul Unit și Germania.

Dacă aveți un model Roku TV™, configurarea este simplă. Folosiți un cablu pentru a conecta bara de sunet la portul HDMI ARC de pe TV și urmați instrucțiunile de pe ecran.



- ✓ Simple setup
- ✓ One remote
- ✓ Quick settings







Operarea Bluetooth

Când conectați pentru prima dată dispozitivul Bluetooth la acest player, trebuie să împerecheați dispozitivul.

AVERTISMENT:

- Compatibilitatea cu toate dispozitivele Bluetooth nu este garantată.
- Orice obstacol între această unitate și un dispozitiv Bluetooth poate reduce raza de acțiune.







– Dacă puterea semnalului este slabă, unitatea se poate deconecta, dar va reentra automat în modul de împerechere.

1. Apăsați butonul  pentru a selecta Bluetooth. LED-ul va deveni albastru și va începe să clipească.
2. Activați dispozitivul Bluetooth și selectați modul căutare. "SHARP HT-SBW120", "SHARP HT-SBW121", "SHARP HT-SBW121K" sau "SHARP HT-SBW123" va apărea în lista de dispozitive Bluetooth.
3. Selectați "SHARP HT-SBW120", "SHARP HT-SBW121", "SHARP HT-SBW121K" sau "SHARP HT-SBW123" din lista de dispozitive. Odată conectat, LED-ul va deveni albastru fix.
4. Începeți redarea muzicii de pe dispozitivul Bluetooth conectat.
 - Pentru a opri sau relua redarea, apăsați butonul  de pe telecomandă.
 - Pentru a sări la fișierul anterior/următor, apăsați butoanele  /  de pe telecomandă.
 - Unele aplicații pentru dispozitive mobile nu vă vor permite să țineți apăsat  /  pentru a sări peste părți ale unei piese.

AVERTISMENT:

– Pentru a anula împerecherea unui dispozitiv, țineți apăsat butonul  de pe unitate sau pe telecomandă timp de 3 secunde pentru a începe procesul de împerechere.

Operațiune USB

1. Introduceți dispozitivul USB în priză USB a soundbar-ului.
2. Apăsați butonul  în mod repetat pe bara sonoră sau telecomanda pentru a selecta sursa USB.
3. Apăsați  pentru a reda piesa selectată.
4. În timpul redării:
 - Pentru a opri sau relua redarea, apăsați butonul  de pe telecomandă.
 - Pentru a sări la fișierul anterior/următor, apăsați butoanele  /  de pe telecomandă. Apăsați și țineți  /  pentru a derula rapid înapoi/înainte un track.



SFATURĂ:

- Suportă dispozitive USB de până la 64 GB.
- Se pot reda doar fișierele MP3/WAV.

Portul USB este pentru redare sau actualizarea software-ului barei de sunet. Nu este destinat pentru încărcare.

Remediarea problemelor

Efectuați o resetare la setările din fabrică

Pentru a efectua o resetare la setările din fabrică, apăsați și mențineți apăsat pe  și  pe unitate pentru 5 secunde. După finalizare, unitatea va intra în modul standby.

Lipsă alimentare electrică

Asigurați-vă că ștecherul este conectat corespunzător. Asigurați-vă că există curent pe priză c.a.

Apăsați butonul stand-by de pe telecomandă sau pe unitate pentru a porni unitatea.

Lipsă sunet

Pentru ca HDMI ARC să funcționeze, asigurați-vă că folosiți un cablu HDMI versiunea 1.4 sau mai nou.

Măriți volumul. Apăsați  pe telecomandă sau pe unitate.

Apăsați  pe telecomandă pentru a vă asigura că unitatea nu este mută.

Apăsați  /  pentru a selecta o altă sursă de intrare.

Când este conectat la o sursă digitală (HDMI sau Optical), dacă nu există sunet:

- Încercați să setați ieșirea TV-ului pe PCM sau TV-ul dumneavoastră ar putea fi setat pe ieșire audio variabilă. Confirmați că setarea ieșirii audio este setată la FIX sau STANDARD, nu la VARIABIL. Consultați manualul de utilizare al televizorului pentru informații mai detaliate. Dacă utilizați Bluetooth, asigurați-vă că volumul dispozitivului sursă este ridicat și că dispozitivul nu este mutat.

Telecomanda nu funcționează.

Înainte de a apăsa orice buton de control al redării, selectați mai întâi sursa corectă.

Reduceți distanța dintre telecomandă și unitate.

Introduceți bateria cu polii (+/-) aliniați așa cum se indică.

Înlocuiți bateria.

Îndreptați telecomanda direct spre senzorul din fața unității.

Aud un bâzâit sau un vâjâit.

Asigurați-vă că toate cablurile și firele sunt conectate bine.

Conectați un alt dispozitiv sursă pentru a vedea dacă bâzâitul persistă.

Dacă nu, problema poate fi cu dispozitivul original.

Conectați dispozitivul la o altă intrare pe unitate.

Nu pot găsi numele Bluetooth al acestei unități pe dispozitivul meu Bluetooth.

Asigurați-vă că funcția Bluetooth este activată pe dispozitivul dumneavoastră Bluetooth.

Reasociați unitatea cu dispozitivul dumneavoastră Bluetooth.

Această unitate este setată să treacă în așteptare după 15 minute fără semnal de sursă.

Când nivelul semnalului de intrare extern al unității este prea scăzut, unitatea se va opri automat în 15 minute. Vă rugăm să măriți nivelul volumului dispozitivului dvs. extern. Această funcție este o cerință a ERP11 și este concepută pentru a economisi energie atunci când unitatea nu este utilizată.

Subwooferul este inactiv sau LED-ul de asociere nu este continuu aprins.

Vă rugăm să deconectați cablul de alimentare. După patru minute, reconectați-l pentru a reseta subwoofer-ul.

Dôležité bezpečnostné pokyny

Dodržiavajte všetky bezpečnostné pokyny a dbajte na všetky upozornenia. Tento návod uchovajte pre budúce použitie.



Prezrite si používateľskú príručku pre informácie o bezpečnosti, prevádzke a údržbe.



Zariadenie triedy II: Dvojitá izolácia, nie je potrebné pripojenie k elektrickej zemi (uzemnenie).



Striedavý prúd (AC): Označené napätie je AC.



Jednosmerný prúd (DC): Označené napätie je DC.



Len na vnútorné použitie.



Označenie energetickej účinnosti s úrovňou VI



Polarita d.c. napájacieho konektora

Poznámka

Poškodenie

Skontrolujte produkt po vybalení; ak je poškodený, nepoužívajte ho a kontaktujte svojho predajcu.



Používateľ by sa nemal pokúšať o opravu ani o odkrytie vnútorných častí; táto činnosť môže byť nebezpečná a zruší vašu záruku. Kontaktujte iba autorizované servisné strediská na opravy.

Elektrické pripojenie a prístupnosť

- Nenarábajte s napájacím káblom, keď máte mokré ruky. Nezatlačujte zástrčku do zásuvky násilím. Ak výrobok nepoužívate, vypnite ho a vytiahnite zo zásuvky. Udržiavajte prístup k napájacej zástrčke, nepoužívajte predlžovacie káble.

Zdroj napájania

- Používajte len zásuvky s napätím AC 100-240V 50/60Hz. Vyššie napätia môžu spôsobiť poruchu alebo požiar.
- AC napájací adaptér by mal byť odpojený zo zásuvky, ak sa nepoužíva dlhší čas.
- Používajte iba dodaný sieťový adaptér. Toto konanie môže viesť k riziku ohrozenia bezpečnosti a/alebo poškodeniu produktu.

Zdroj napájania

- Používajte len zásuvky s napätím AC 100-240V 50/60Hz. Vyššie napätia môžu spôsobiť poruchu alebo požiar.

Ochrana napájacieho kábla

- Chráňte napájací kábel pred poškodením; nepreťažujte, neroztiahnite ho ani neohýbajte. V prípade poškodenia môže dôjsť k požiaru alebo úrazu elektrickým prúdom. Poškodené káble musia byť vymenené výrobcom alebo kvalifikovaným technikom.

Zapuzdrená zástrčka s poistkou (neprepojiteľná) - iba pre UK, Maltu, Cyprus a Írsko.

- Napájací kábel obsahuje 3A poistku. Vymieňajte len za poistku schválenú normou BS1362 s rovnakou kapacitou.

Bezpečnosť detí

- Na ochranu pred nesprávnym použitím produktu používajte základné bezpečnostné opatrenia okolo detí.

Lokalita

- Umiestnite na rovny, stabilný povrch bez presahov. Ak je možné montovanie na stenu, pozrite si pokyny na montáž na stenu v tejto príručke používateľa.

Ventilácia

- Neblokujte, neprekývajte ani nevkladajte predmety do ventiláčnych otvorov. Nevkladajte predmety do otvorov produktu. Toto konanie môže viesť k riziku ohrozenia bezpečnosti a/alebo poškodeniu produktu. Zabezpečte minimálnu vzdialenosť 5 cm okolo produktu kvôli dostatočnému vetraniu, aby sa predišlo prehrievaniu.

Teplota a prevádzková teplota

- Neumiestňujte produkt v blízkosti zdrojov tepla alebo priamemu slnečnému žiareniu na dlhšie obdobia.

Obnažené plamene

- Udržujte otvorený plameň mimo produktu, aby ste zabránili požiaru.

Vniknutie vody, vlhkosti a kvapalín

- Nevystavujte produkt kvapalinám; držte ho ďalej od dažďa, vody a predmetov naplnených kvapalinou, aby sa predišlo požiaru alebo úrazu elektrickým prúdom.

Búrky a blesky

- Počas búrok alebo bleskov odpojte všetky káble, aby ste predišli poškodeniu.

Čistenie a údržba

- Pred čistením odpojte napájacie káble z výrobku a použite mäkkú, suchú handričku bez chemikálií alebo detergentov. Pri používaní vysávača použite mäkký kefkový nadstavec.

Batérie

Konštrukcia

- Používajte iba uvedené batérie; nemišajte typy alebo nové s použitými. Pri vkladaní batérií dbajte na správnu polaritu.

Používanie a údržba

- Udržujte batérie mimo dosahu tepla, ako napr. požiar alebo priame slnečné žiarenie. Ak batérie nebudete používať viac ako mesiac, vyberte ich, aby ste zabránili úniku. Vymeňte batérie, ktoré vo vnútri priehradky vytekajú.

Bezpečnosť detí

- Uistite sa, že priehradka na batérie je uzavretá. Udržujte batérie mimo dosahu detí. V prípade prehltnutia okamžite vyhľadajte lekársku pomoc.

Podmienky prostredia

- Držte batérie ďalej od nízkeho tlaku alebo vysokého tepla, aby ste predišli explózií alebo úniku.

Likvidácia

- Likvidujte batériovú sadu podľa pokynov manuálu (pozri „Likvidácia: zariadenie a batérie“). Nehádzte do ohňa, nerozoberajte ani nenabíjajte nenabíjacie batérie, pretože môžu uniknúť alebo explodovať.

Likvidácia: Zariadenie a batérie

Informácie pre používateľov o zbere a likvidácii starého zariadenia.



Symbol indikuje, že výrobok obsahuje batérie podľa smernice EÚ 2023/1542/EÚ; nesmie sa likvidovať s komunálnym odpadom. Cd, Hg alebo Pb znamená, že batéria obsahuje kadmium, ortuť alebo olovo.



Tento symbol znamená, že výrobok je navrhnutý a vyrobený tak, aby mohol byť recyklovaný a znovu použitý.

Tieto symboly na výrobkoch, obaloch a/alebo sprievodných dokumentoch znamenajú, že použité elektrické a elektronické výrobky by sa nemali miešať s bežným domovým odpadom. Používatelia v domácnosti by sa mali obrátiť buď na predajcu, u ktorého tento výrobok zakúpili, alebo na miestny úrad, aby im poskytol podrobné informácie o tom, kde a ako môžu tento výrobok odovzdať na ekologickú recykláciu.

Prehlásenie CE a UKCA:

- Spoločnosť Sharp Consumer Electronics Poland sp. z o.o. týmto prehlasuje, že toto zvukové zariadenie spĺňa základné požiadavky a iné dôležité ustanovenia smernice RED č. 2014/53/EÚ a predpisy o rádiových zariadeniach v Spojenom kráľovstve z roku 2017.
- Úplný text CE a vyhlásenie o zhode UKCA sú k dispozícii na stránke sharpconsumer.com, vstúpte do sekcie na stiahnutie príslušného modelu a vyberte „Vyhlásenie o zhode“.

Čo je v balení

- Soundbar
- Bezdrôtový subwoofer
- Diaľkové ovládanie (vrátane batérií)
- Napájací adapter
- Adapter na 2-kolíkovo zastrčku (typ C)
- Adapter na 3-kolíkovo zastrčku (typ G) (iba HT-SBW121K)
- EÚ AC napájací kábel
- UK AC napájací kábel (iba HT-SBW121K)
- Sada na montáž na stenu
- Používateľská dokumentácia

Ovládacie prvky

(Pozrite si 1 na strane 2)

- Zapnutie zariadenia a jeho prepnutie do pohotovostného režimu.
- Vyberte zdroj zvuku (TV (HDMI), Bluetooth, Optický, Aux in alebo USB).
- Zníženie hlasitosti.
- Zvýšenie hlasitosti.

Subwoofer

(Pozrite sa na 2 na strane 2).

- Výkonový vstup AC IN.
- PAIR** tlačidlo – Pozrite si časť "Párovanie subwoofera".
- Kontrolka PAIR.

(Pozrite sa na 3 na strane 2).

- Zapnutie zariadenia a jeho prepnutie do POHOTOVOSTNÉHO režimu.
- Vyberte režim Bluetooth.
Stlačením a podržaním tohto tlačidla zapnete funkciu párovania v režime Bluetooth alebo odpojte existujúce spárované zariadenie Bluetooth.
- Stlačte na výber zdroja zvuku (HDMI ARC, OPTICAL, BLUETOOTH, AUX IN a USB).
- Zvýšenie/zníženie úrovne hlasitosti.
- Prejsť na predchádzajúcu/nasledujúcu skladbu v režime Bluetooth alebo USB.
- Prehrať/pozastaviť/návrat prehrávania v režime Bluetooth alebo USB.
- Stlmenie alebo obnova zvuku.
- BASS** / – Nastaviť úroveň basových tónov. Týmto sa zmenia iba používateľské nastavenia ekvalizéra.
- TRE** / – Nastaviť úroveň vysokých tónov. Týmto sa zmenia iba používateľské nastavenia ekvalizéra.
- EQ** – Opakovane stlačte na prepínanie medzi EQ vypnuté, hlas, film, šport, hra, noč, hudba a režimy užívateľského ekvalizéra.

Vstupy/výstupy

(Pozrite sa na  4 na strane 2).

1. HDMI (ARC)

Pripojte k TV pomocou HDMI kábla (HDMI verzia 1.4 alebo vyššia).

2. USB

Vložte USB flash disk pre prehrávanie hudby.

3. OPTICAL

Optický vstupný konektor.

4. Vstup Aux

Pripojenie k externému zvukovému zariadeniu.

5. VSTUP JEDNOSMERNÉHO PRÚDU

Pripojte napájací kábel.

(Pozrite sa na  7 na strane 3).

1. Vytvárajte dve paralelné otvory do steny (Ø 5,5-6 mm podľa typu steny). Vzdialenosť medzi otvormi by mala byť 440 mm.
2. Pevne upevnite 1 hmoždinku do každého otvoru v stene. Zaskrutkujte dodanú skrutku do hmoždinky a uistite sa, že medzi hlavou skrutky a stenou zostáva medzera 5 mm.
3. Zarovnajtie otvory na montážnej konzole nad hlavu skrutiek a potom posuňte jednotku dole, aby ste ju zaistili na mieste.

Umiestnenie - subwoofer

(Pozrite sa na  6 na strane 3).

1. Postavte subwoofer na podlahe vedľa vášho televízora (Pozrite si  6 na strane 3).

Subwoofer by mal byť umiestnený v tej istej miestnosti ako zvuková lišta a do 6 metrov od nej. To je treba na zabezpečenie dobrého bezdrôtového pripojenia za každých okolností.

Ideálne miesta na umiestnenie subwoofera zahŕňajú:

Rohy miestnosti: Umiestnenie subwoofera v rohoch zosilňuje basy, ale môže viesť k tupému alebo zmazanému zvuku.

Predná časť miestnosti: Umiestnenie subwoofera v prednej časti so zvukovou lištou zabezpečuje jasnejšie a vyvázenejšie basy.

Ďalej od stien: Nechajte niekoľko centimetrov medzi subwooferom a stenou na zníženie vibrácií a skreslení.

Vyhnete sa uzavretým priestorom: Nepoužívajte subwoofer v skrinkách alebo uzavretých priestoroch, aby ste zachovali kvalitu zvuku.

HDMI ARC

(Pozrite si  8 na strane 3).

Funkcia ARC (Audio Return Channel) umožňuje poselať zvuk z vášho televízora, ktorý podporuje ARC, do vášho zariadenia prostredníctvom jediného HDMI pripojenia. Aby ste mohli využívať funkciu ARC, uistite sa, že váš televízor podporuje HDMI-CEC a ARC a že je správne nastavený. Keď je správne nastavený, môžete použiť diaľkový ovládač vášho televízora na nastavenie hlasitosti (+/- a ) na soundbare.

- Pripojte HDMI kábel (nie je súčasťou balenia) zo zásuvky jednotky HDMI (ARC) na zásuvku HDMI (ARC) na vašom televízore kompatibilitou s ARC.

TIPY:

- Váš televízor musí podporovať funkcie HDMI-CEC a ARC a toto musí byť nastavené na „ZAPNUTÉ“ alebo „AKTÍVNE“ v ponuke nastavení televízora.
- Metóda nastavenia HDMI-CEC a ARC sa môže líšiť v závislosti od televízora. Podrobnosti o funkcii ARC nájdete v manuáli vášho televízora.
- Funkcii ARC podporujú len káble HDMI verzie 1.4 alebo vyššie.

Optické

(Pozrite sa na  9 na strane 3).

- Pripojte OPTICKÝ kábel (nie je súčasťou balenia) k OPTICKÉMU výstupu televízora a k OPTICKÉMU konektoru na jednotke.

Vstup Aux

(Pozrite si  10 na strane 3).

A:

Použite RCA na 3,5 mm audio kábel (nezahrnutý), na pripojenie audio výstupu televízora alebo externého audio zariadenia ku konektoru AUDIO IN na zariadení.

B: Použite audio kábel 3,5 mm na 3,5 mm (nezahrnutý), na pripojenie konektora pre slúchadlá na televízore alebo externom audio zariadení k zásuvke AUDIO IN na zariadení.

TIP:

- Keď použijete výstup slúchadiel na televízore, pomocou diaľkového ovládača televízora budete môcť priamo nastaviť hlasnosť.

Počiatkové nastavenie

Obsluha diaľkového ovládača

Dodaný diaľkový ovládač umožňuje ovládať toto zariadenie z diaľky.

- Aj keď sa diaľkový ovládač používa v účinnom dosahu 6 m, prevádzka môže byť nemožná, ak medzi jednotkou a diaľkovým ovládačom sú prekážky.
- Diaľkový ovládač môže fungovať nesprávne, ak je používaný blízko iných zariadení, ktoré generujú infračervené lúče, alebo ak sa blízko zariadenia používajú ďalšie diaľkové ovládače s infračerveným žiarením. Naopak, iné zariadenia môžu fungovať nesprávne.

Vkladanie batérie

1. Na otvorenie priehradky na batérie zatlačte palcom na kryt priehradky na batérie hore a posuňte ho dole.
2. Vložte dve AAA batérie, dodržiujúc polaritu +/- ako je znázornené. Pri výmene batérií použite iba rovnaký typ batérií, aký bol dodaný.
3. Nasadte späť kryt batérie a zaklapnite ho na miesto.

Prvá inštalácia

Umiestnenie a montáž

(Pozrite sa na  5 na strane 3).

A: Normálne umiestnenie

B: Montáž na stenu

Montáž na stenu

POZNÁMKY:

- Inštaláciu musia vykonať iba kvalifikované osoby. Nesprávne zostavenie môže spôsobiť vážne zranenia a poškodenie majetku (ak plánujete sami nainštalovať tento výrobok, musíte skontrolovať prítomnosť elektroinštalácie a potrubí, ktoré môžu byť ukryté v stene). Je zodpovednosťou inštalátora overiť, že stena bezpečne uniesie celkovú záťaž zvukovej lišty a nástenných držiakov.
- Na vykonanie inštalácie sú potrebné ďalšie nástroje (nie sú súčasťou dodávky).
- Skrutky nadmerne neťahajte.
- Tento návod na použitie uchovajte pre budúce použitie.
- Pred vŕtaním a montážou stenu skontrolujte pomocou elektronického vyhladávača svorníkov.

Pripojenie k zdroju napájania

(Pozrite sa na  11 na strane 3).

- Pred zapojením tohto zariadenia do elektriny sa uistite, že ste vykonali všetky ďalšie zapojenia.

Nebezpečenstvo poškodenia výrobcu!

- Uistite sa, že napätie napájania zodpovedá napätiu uvedenému na zadnej strane zariadenia.
- Pred zapojením adaptéra DC sa uistite, že ste vykonali všetky ďalšie zapojenia.

Reproduktor

- Adaptér pripojte do napájacieho konektora v soundbare a potom do elektrickej zásuvky.

Subwoofer

- Napájací kábel zapojte do konektora AC IN na subwooferi a potom do elektrickej zásuvky.

Párovanie subwoofera

Automatické párovanie

Subwoofer a zvuková lišta sa automaticky spoja po zapojení oboch jednotiek do napájania. Pripojenie je bezdrôtové, takže nie sú potrebné žiadne káble na prepojenie oboch jednotiek.

- Počas pripojenia subwoofera k zvukovej lište, PAIR indikátor bude modrý a bude blikať rýchlo.
- Po spárovaní subwoofera so zvukovou lištou bude PAIR indikátor červený a nehybný.

POZNÁMKY:

- Tlačidlo pre [PAIR ICON] na zadnej strane subwoofera stlačte len pri manuálnom párovaní.
- Ak automatické párovanie zlyhá, spárujte subwoofer so zvukovou lištou manuálne.

Manuálne párovanie

1. Uistite sa, že sú všetky káble pevne pripojené a že je zvuková lišta v pohotovostnom režime.
2. Stlačte a podržte tlačidlo **PAIR** na zadnej strane subwoofera na 3 sekundy. Subwoofer prejde do režimu párovania a PAIR indikátor bude modrý a bude blikať rýchlo.
3. Stlačte tlačidlo  na zvukovej lište alebo na diaľkovom ovládači na zapnutie systému.
4. Po spárovaní subwoofera so zvukovou lištou, PAIR indikátor bude modrý a nehybný.
5. Ak PAIR indikátor naďalej bliká modro a rýchlo, bezdrôtové pripojenie zlyhalo. Odpojte napájací kábel zo subwoofera a potom ho znova pripojte po 4 minútach. Opakujte kroky 1 ~ 3.

VÝSTRAHA:

- Ak bezdrôtové pripojenie opäť zlyhá, skontrolujte, či sa okolo vás nenachádza konflikt alebo silné rušenie (napríklad rušenie z elektronického zariadenia). Odstráňte tieto konflikty alebo silné rušenia a opakujte vyššie uvedené postupy.

Základná prevádzka

POHOTOVOSTNÝ REŽIM/ZAPNUTÉ



- Pri prvom pripojení zariadenia k elektrickej sieti bude zariadenie v režime POHOTOVOSTI.
- Stlačte  na diaľkovom ovládači alebo jednotke na zapnutie alebo vypnutie jednotky.
- Ak chcete zariadenie úplne vypnúť, vytiahnite zástrčku zo zásuvky elektrického napájania.

Zmeniť zdroj

- Krátko stlačte  na zmenu medzi **HDMI ARC, OPTICAL, BLUETOOTH, AUX IN a USB**. Kontrolka LED na jednotke sa rozsvieti, ako je uvedené nižšie, aby signalizovala, ktorý zdroj je vybraný.

SOURCE	LED COLOUR
HDMI (ARC)	Tyrkysová
OPTICAL	Žltá
BLUETOOTH	Modrá
Vstup Aux	Zelená
USB	Fialová

Ovládanie hlasitosti

- Stlačte tlačidlá **+** / **-** na jednotke alebo na diaľkovom ovládači na nastavenie hlasitosti.
- Ak chcete vypnúť zvuk, stlačte  na diaľkovom ovládači. Stlačte  znova alebo stlačte **+** / **-** na zariadení alebo na diaľkovom ovládači, aby ste obnovili normálne počúvanie.
- Počas nastavovania hlasitosti bude LED dióda rýchlo blikať. Keď dosiahnete maximálne alebo minimálne úrovne hlasitosti, blikanie prestane.
- Pomocou ovládania HDMI CEC môžete na zvyšovanie/znižovanie hlasitosti použiť diaľkový ovládač vášho televízora.

Ekvalizér

Počas prehrávania stlačte tlačidlo EQ na diaľkovom ovládači, aby ste prechádzali medzi prednastavenými režimami ekvalizéra. Pri každom stlačení tlačidla bude LED zariadenia blikať konkrétnou farbou, ktorá označuje zvolený režim, ako je zobrazený nižšie:

EQUALISER	LED COLOUR
EQ OFF	Vypnuté
HLAS	Tyrkysová
FILM	Fialová
ŠPORT	Modrá
HRA	Žltá
NOC	Červená
HUDOBNÝ	Zelená
VLASTNÉ	Biela

Nastavte Basy a výšky

- Stlačte **BASS + / -** alebo **TREBLE + / -** na diaľkovom ovládači na vstup do režimu Custom EQ.
- Biela LED dvakrát blikne, aby indikovala, že režim vlastného ekvalizéra je aktívny.
- LED potom zobrazí aktuálnu hodnotu basov alebo výšok:

Úroveň vlastného EQ	LED COLOUR
+3	Červená – rýchlo bliká
+2	Červená – stredne bliká
+1	Červená – pomaly bliká
0	Biela - Nehybná
-1	Zelená – pomaly bliká
-2	Zelená – stredne bliká
-3	Zelená – rýchlo bliká

Počas zobrazovania aktuálnej hodnoty LED (do 3 sekúnd), stlačte znova to isté tlačidlo na úpravu nastavenia.

Ak do 3 sekúnd nie je stlačené žiadne tlačidlo, aktuálna hodnota sa uloží.

- Biela LED dvakrát blikne (celkom 1,5 sekundy), aby potvrdila, že nová hodnota bola uložená.
- jednotka sa vráti do normálnej prevádzky.

Automatický pohotovostný režim

Predvolením sa jednotka prepne do pohotovostného režimu, ak nie je detekovaný signál po dobu 15 minút na zdrojoch Optical, Bluetooth a Audio In.

Pre zapnutie alebo vypnutie automatického pohotovostného režimu, dlhé stlačenie tlačidla  na dobu 5 sekúnd, keď je zariadenie zapnuté.



AUTO-POHOTOVOSTNÝ	LED COLOUR
VYP. (OFF)	Červená – bliká 3-krát
ZAP. (ON)	Zelená – bliká 3-krát

Regulátor svetlosti



Po vykonaní operácie na soundbare sa LED stlmí.

Môžete prepnúť správanie LED na VYPNUTÉ alebo STL MENÉ. Predvolené nastavenie je STL MENÉ.

Ak chcete, aby sa LED po vykonaní operácie vypla:

1. Stlačením  na jednotke alebo diaľkovom ovládači vyberte zdroj HDMI (ARC).
2. Rýchlo stlačte tlačidlo  na diaľkovom ovládači. LED bude blikat červenou farbou dvakrát. Počkajte desať sekúnd a uistite sa, že nestlačíte žiadne iné tlačidlá na jednotke alebo diaľkovom ovládači.
3. LED jednotiek sa teraz vypne po vykonaní operácie.

Ak chcete, aby sa LED po vykonaní operácie stlmila:

1. Stlačením  na jednotke alebo diaľkovom ovládači vyberte zdroj HDMI (ARC).
2. Rýchlo stlačte tlačidlo  na diaľkovom ovládači. LED bude blikat zelenou farbou dvakrát. Počkajte desať sekúnd a uistite sa, že nestlačíte žiadne iné tlačidlá na jednotke alebo diaľkovom ovládači.
3. LED jednotiek bude teraz stlmená po vykonaní operácie.

Roku TV™ Ready prevádzka

Iba pre Spojené kráľovstvo a Nemecko.

Ak máte model Roku TV™, nastavenie je ľahké. Jednoducho použite kábel na pripojenie zvukovej lišty k portu HDMI ARC na TV a nasledujte pokyny na obrazovke.









- ✓ Simple setup
- ✓ One remote
- ✓ Quick settings

Prevádzka Bluetooth

Pri prvom pripojení zariadenia Bluetooth k tejto zvukovej lište budete musieť svoje zariadenie spárovať s týmto zariadením.

VÝSTRAHA:







- Kompatibilita so všetkými zariadeniami Bluetooth nie je zaručená.
- Akékoľvek prekážky medzi týmito zariadením a zariadením Bluetooth môžu znížiť prevádzkový dosah.
- Ak je sila signálu slabá, vaše zariadenie sa môže odpojiť, ale opätovne vstúpi do režimu párovania automaticky.

1. Stlačte tlačidlo  na výber Bluetooth. LED sa zafarbí na modro a začne blikat.
2. Zapnite zariadenie Bluetooth a vyberte režim vyhľadávania. "SHARP HT-SBW120", "SHARP HT-SBW121", "SHARP HT-SBW121K" alebo "SHARP HT-SBW123" sa zobrazia vo vašom zozname Bluetooth zariadení.
3. Vyberte "SHARP HT-SBW120", "SHARP HT-SBW121", "SHARP HT-SBW121K" alebo "SHARP HT-SBW123" zo zoznamu zariadení. Po pripojení sa LED zmení na modrú a ostane svietiť.
4. Hudbu začnite prehrávať z pripojeného zariadenia Bluetooth.
 - Ak chcete pozastaviť alebo obnoviť prehrávanie, stlačte tlačidlo  na diaľkovom ovládači.
 - Ak chcete prejsť na predchádzajúci/nasledujúci súbor, stlačte tlačidlá  /  na diaľkovom ovládači.
 - Niektoré aplikácie pre mobilné zariadenia vám neumožnia podržať  /  na preskakovaní časti skladby.

VÝSTRAHA:

- Ak chcete zrušiť spárovanie zariadenia, dlhým stlačením (3 sekundy) tlačidla  na zariadení alebo na diaľkovom ovládači spustíte proces párovania.

Prevádzka USB

1. Vložte USB zariadenie do USB zásuvky na zvukovej lište.
2. Opakovane stlačte tlačidlo  na zvukovej lište alebo na diaľkovom ovládači, aby ste vybrali zdroj USB.
3. Stlačte  aby ste prehrali vybratú skladbu.
4. Počas prehrávania:
 - Ak chcete pozastaviť alebo obnoviť prehrávanie, stlačte tlačidlo  na diaľkovom ovládači.
 - Ak chcete prejsť na predchádzajúci/nasledujúci súbor, stlačte tlačidlá  /  na diaľkovom ovládači. Podržte  /  pre rýchle prevíjanie / rýchly posun skladby.

TIPY:



- Podporujú sa zariadenia USB až do 64 GB.

– Pre prehrávanie sú povolené iba súbory MP3/WAV.

USB port je určený na prehrávanie alebo aktualizáciu softvéru zvukovej lišty. Nie je určený na nabíjanie.

Riešenie problémov

Vykonajte továrenské nastavenia

Pre vykonanie továrenského nastavenia, stlačte a podržte tlačidlá  a  na jednotke po dobu 5 sekúnd. Po dokončení prejde jednotka do pohotovostného režimu.

Žiadne napájanie

Uistite sa, že je zástrčka správne pripojená.

Uistite sa, že v elektrickej zásuvke je napätie.



Stlačte pohotovostné tlačidlo na diaľkovom ovládači alebo jednotke, aby ste zapli jednotku.

Žiadny zvuk

Aby HDMI ARC fungovalo, uistite sa, že používate kábel HDMI verzie 1.4 alebo novej.

Zvýšte hlasitosť. Stlačte  na diaľkovom ovládači alebo na jednotke.

Stlačte  na diaľkovom ovládači, aby ste sa uistili, že jednotka nie je stlmená.

Stlačte / na výber iného vstupného zdroja.

Ak pripojíte na digitálny zdroj (HDMI alebo optický) a nie je žiadny zvuk:

- Skúste nastaviť výstup z TV na PCM alebo môže byť váš TV nastavený na variabilný zvukový výstup. Potvrďte, že nastavenie zvukového výstupu je nastavené na PEVNÉ alebo ŠTANDARDNÉ, nie na VARIABILNÉ. Pozrite sa do užívateľskej príručky vášho TV pre podrobnejšie informácie.

Ak používate Bluetooth alebo AUX IN, uistite sa, že na zdrojovom zariadení je zvýšená úroveň hlasitosti a že zariadenie nie je stlmené.

Diaľkový ovládač nefunguje.

Skôr, než stlačíte tlačidlo na ovládanie prehrávania, najskôr vyberte správny zdroj.

Zmenšite vzdialenosť medzi diaľkovým ovládačom a zariadením.

Vložte batériu so zrovnávanými značkami polarít (+/-), ako je to vyznačené.

Batériu vymeňte za novú.

Diaľkový ovládač namierte priamo na snímač na prednej strane zariadenia.

Zariadenie bzučí alebo hučí

Uistite sa, že všetky káble a vodiče sú bezpečne zapojené.

Skúste pripojiť iné zdrojové zariadenie, aby ste zistili, či bzučanie

pretrváva. Ak to nepretrváva, problém môže byť s pôvodným zariadením.

Pripojte svoje zariadenie do iného vstupu na jednotke.

Vo svojom zariadení Bluetooth nemôžem nájsť názov Bluetooth tohto zariadenia

- Uistite sa, že v zariadení Bluetooth je zapnutá funkcia Bluetooth.
- Zariadenie znova spárujte so zariadením Bluetooth.

Toto zariadenie je nastavené na pohotovostný režim po 15 minútach bez signálu.

Keď je úroveň externého vstupného signálu zariadenia príliš nízka, zariadenie sa automaticky vypne za 15 minút. Prosím, zvýšte úroveň hlasitosti vášho externého zariadenia. Táto funkcia je požiadavkou ERP II a je navrhnutá tak, aby šetrila energiu, keď zariadenie nie je používané.

Subwoofer je neaktívny alebo párovací LED nesvieti pevne.

Prosím, odpojte napájací kábel. Po štyroch minútach ho znovu zapojte na resetovanie subwoofera.

Pomembna varnostna navodila

Upoštevajte vsa varnostna navodila in pazite na vsa

opozorila. Shranite ta priročnik za prihodnjo referenco.



Posvetujte se z navodili za uporabo za informacije o varnosti, delovanju in vzdrževanju.



Oprema razreda II: Dvojna izolacija, ni potrebe po električni ozemljitvi.



Izmenični tok (AC): Označena napetost je AC.



Enosmerni tok (DC): Označena napetost je DC.



Samo za notranjo uporabo.



Oznaka energetske učinkovitosti ravni VI

⚡ Polarizacija d.c. priključek napajalnika

Opomba

Škoda

Preverite izdelek po razpakiranju; če je poškodovan, ga ne uporabljajte in se posvetujte s svojim prodajalcem.



Uporabnik ne sme poskušati popraviti izdelka ali odpreti notranjih delov; to dejanje je lahko nevarno in bo razveljavilo vašo garancijo. Kontaktirajte le pooblaščen servisne centre za popravila.

Napajalni priključek in dostopnost

- Ne prijemajte napajalnega kabla z mokrimi rokami. Ne silite vtikača v vtičnico. Ko naprave ne uporabljate, jo odklopite. Vtič naj bo lahko dostopen, brez uporabe razdelilnih kablov.

Vir napajanja

- Uporabljajte samo vtičnice AC 100-240V 50/60Hz. Višje napetosti lahko povzročijo okvaro ali požar.
- AC napajalnik je treba odstraniti iz električne vtičnice, če se ne uporablja dalj časa.
- Uporabite samo priloženi Sharp AC adapter. To lahko povzroči varnostno tveganje in/ali poškodbe izdelka.

Vir napajanja

- Uporabljajte samo vtičnice AC 100-240V 50/60Hz. Višje napetosti lahko povzročijo okvaro ali požar.

Zaščita napajalnega kabla

- Zaščitite napajalni kabel pred poškodbami; ne preobremenjujte, raztegujte ali zvijajte ga. Če je poškodovan, lahko povzroči požar ali električni šok. Poškodovane kable mora zamenjati proizvajalec ali usposobljen tehnik.

Familiarna vtičak z varovalko (neprišpajljiv) - samo za VB, Malto, Ciper in Irsko.

- Napajalni kabel vključuje 3A Amp varovalko. Zamenjajte samo z BS1362 odobreno varovalko iste vrednosti.

Varnost otrok

- Uporabljajte osnovne varnostne ukrepe pri otrocih, da preprečite nepravilno uporabo izdelka.

Lokacija

- Postavite na ravno, stabilno površino brez previsov. Če je možna montaža na steno, se sklicujte na navodila za stensko montažo v tem uporabniškem priročniku.

Ventilacija

- Ne blokirajte, prekrivajte ali vstavljajte predmetov v prezračevalne reže. Ne vstavljajte predmetov v odprtine izdelka. To lahko povzroči varnostno tveganje in/ali poškodbe izdelka. Zagotovite najmanj 5 cm razdalje okoli izdelka za zadostno prezračevanje, da se izognete pregrevanju.

Toplota in delovna temperatura

- Ne postavljajte izdelka v bližino virov toplote ali neposredni sončni svetlobi za daljše obdobje.

Odprti ogenj

- Držite odprti plamen stran od izdelka, da preprečite požar.

Vdor vode, vlage in tekočin

- Ne izpostavljajte izdelka tekočinam; hranite stran od dežja, vode in predmetov, napolnjenih s tekočinami, da preprečite požar ali električni šok.

Nevihite in strele

- Odklopite vse kable med nevihtami ali udari strele, da preprečite škodo.

Čiščenje a vzdrževanje

- Odklopite napajalne kable iz izdelka pred čiščenjem in uporabite mehko, suho krpo brez kemikalij in detergentov. Če uporabljate sesalnik, uporabite mehki krtačni nastavek.

Baterije

Postavitve

- Uporabljajte le določene baterije; ne mešajte tipov ali novih s starimi. Uporabite pravilno polariteto pri vstavljanju baterij.

Uporaba in vzdrževanje

- Hranite baterije stran od toplote, kot so odprti plamen ali neposredna sončna svetloba. Izvlecite baterije, če niso v uporabi več kot mesec dni, da preprečite puščanje. Zamenjajte baterije, ki puščajo v predalu za baterije.

Varnost otrok

- Zagotovite, da je predal za baterije varen. Hranite baterije izven dosega otrok. Če pogoltnjene, takoj poiščite zdravniško pomoč.

Okoljski pogoji

- Hranite baterije stran od nizkega tlaka ali visoke toplote, da preprečite eksplozijo ali puščanje.

Odstranjevanje

- Odstranite baterijski paket v skladu z navodili (glejte "Odlaganje: oprema in baterije"). Ne odlagajte v ogenj, ne razstavlajte ali polnite nepolnilnih baterij, saj lahko puščajo ali eksplodirajo.

Odlaganje: Oprema in baterije

Informacije za uporabnike o zbiranju in odstranjevanju stare opreme.



Simbol označuje, da izdelek vsebuje baterije v skladu z direktivo EU 2023/1542/EU; ne sme se zavreči z gospodinjstvi odpadki. Cd, Hg ali Pb kaže, da baterija vsebuje kadmij, živo srebro ali svinec.



Ta simbol pomeni, da je izdelek zasnovan in izdelan tako, da ga je mogoče reciklirati in ponovno uporabiti.

Ti simboli na izdelkih, embalaži, in/ali priloženi dokumentaciji pomenijo, da uporabljenih električnih in elektronskih izdelkov ter baterij ne smete mešati s splošnimi gospodinjstvi odpadki. Gospodinjstvi uporabniki naj se obrnejo na prodajalca, kjer so kupili ta izdelek, ali na lokalno vladno pisarno, kjer bodo izvedeli, kje in kako lahko te izdelke oddajo v okoljsko varno recikliranje.

Izjava CE in UKCA:

- Družba Sharp Consumer Electronics Poland sp. z o.o. izjavlja, da je ta audio naprava skladna z osnovnimi zahtevami in drugimi relevantnimi določili direktive RED 2014/53/EU in predpisi o radijski opremi Združenega kraljestva 2017.
- Celotno besedilo CE in izjava o skladnosti UKCA sta na voljo na spletni strani sharpconsumer.com. Odprite razdelek za prenos vašega modela in izberite "Izjava o skladnosti".

Vsebina embalaže:

- Zvočna vrstica
- Brezžični globokotonec
- Daljinski upravljalnik (vklj. baterije)
- Napajalnik
- Adapter za vtič z 2 zatiči (tip C)
- Adapter za vtič s 3 zatiči (tip G) (samo HT-SBW121K)
- EU AC napajalni kabel
- UK AC napajalni kabel (samo HT-SBW121K)
- Komplet za montažo na steno
- Uporabniška dokumentacija

Kontrole

(glejte 1 na strani 2)

- Preklop enote med načinom VKLOPA in pripravljenosti.
- Izberite avdio vir (TV (HDMI), Bluetooth, Optical, AUX IN ali USB).
- Znižanje glasnosti.
- Povečanje glasnosti.

Nizkotonec

(glejte 2 na strani 2).

- Vhod za izmenično napajanje.
- PAIR** Gumb – prosimo, glejte poglavje "Seznanjanje nizkotona".
- Indikator PAIR.

(glejte 3 na strani 2).

- Preklop enote med načinom VKLOPA in pripravljenosti.
- Izberite način Bluetooth.
Pritisnite in zadržite, da aktivirate funkcijo povezovanja v načinu Bluetooth ali odstranite obstoječo povezano napravo Bluetooth.
- Pritisnite za izbiro zvočnega vira (HDMI ARC, OPTICAL, BLUETOOTH, AUX IN in USB).
- Povečanje/zmanjšanje ravni glasnosti.
- Preskoči na naslednji/prejšnji posnetek v načinu Bluetooth ali USB.
- Predvajaj/prekini/nadaljaj predvajanje v načinu Bluetooth ali USB.
- Izklop zvoka ali preklop izklopa.
- BASS** / – Prilagodi raven nizkih tonov. To spremeni le nastavitve po meri.
- TRE** / – Prilagodi raven visokih tonov. To spremeni le nastavitve po meri.
- EQ** – Pritisnite večkrat za preklop med EQ izključeno, glas, film, šport, igra, noč, glasba in načini ekvalizacije po meri.

Vhodi/izhodi

(glejte 4 na strani 2).

- HDMI (ARC)**

Povežite s TV preko HDMI kabla (različica HDMI 1.4 ali višja).

2. USB

Vstavite USB ključek za predvajanje glasbe.

3. OPTIKA

Optični vhodni priključek.

4. AUX IN

Povežite z zunanjo avdio napravo.

5. Vhod DC

Priključite napajalni kabel.

Začetna nastavitve

Uporaba daljinskega upravljalnika

Priloženi daljinski upravljalnik omogoča delovanje enote z razdalje.

- Tudi če se daljinski upravljalnik uporablja znotraj učinkovitega dosega 6m, je delovanje lahko nemogoče, če so med enoto in daljinskim upravljalnikom ovire.
- Če se daljinski upravljalnik uporablja v bližini drugih naprav, ki generirajo infrardeče žarke, ali če se druge naprave, ki uporabljajo infrardeče žarke, uporabljajo v bližini enote, lahko napačno deluje. Nasprotno, tudi ostale naprave lahko delujejo napačno.

Namestitve baterij

1. Za odpiranje predala za baterije, pritisnite palec navzdol na pokrov predala in ga potisnite navzdol.
2. Vstavite dve AAA bateriji ter upoštevajte +/- polariteto kot prikazano. Pri zamenjavi baterij uporabite le istega tipa, kot je bil priložen.
3. Ponovno pritrdite pokrov baterije in ga zaskočite na svoje mesto.

Prva namestitve

Postavitev in montaža

(Glejte  5 na strani 3).

A: Običajna postavitve

B: Stenska montaža

Stenska montaža

OPOMBE:

- Namestitve lahko opravi samo usposobljeno osebe. Nepravilna montaža lahko povzroči resne osebne poškodbe in škodo lastnine (če nameravate ta izdelek namestiti sami, preverite namestitve, kot so električne in vodovodne inštalacije, ki lahko potekajo znotraj stene). Odgovornost monterja je, da preveri, ali stena varno podpira skupno obremenitev soundbara in stenskih nosilcev.
- Za namestitve so potrebna dodatna orodja (niso vključena).
- Vijakov ne zategnite preveč.
- Shranite ta navodila za uporabo.
- Uporabite elektronski detektor, da preverite vrsto stene pred vrtnanjem in montažo.

(Glejte  7 na strani 3).

1. Izvrtajte dve vzporedni luknji v steno (Ø 5,5-6 mm, glede na vrsto stene). Razdalja med luknjama mora biti 440 mm.
2. Trdno pritrdite 1 vložek v vsako luknjo v steni. Privijte priloženi vijak v vložek tako, da med glavo vijaka in steno ostane 5 mm reža.
3. Poravnajte luknje na montažni konzoli nad glave vijakov, nato enoto potisnite navzdol, da jo zavarujete na mestu.

Postavitev - nizkotonec

(Glejte  6 na strani 3).

1. Postavite nizkotonec pokonci na tla blizu televizorja (Glej  točko 6 na strani 3).

Nizkotonec naj bo postavljen v istem prostoru kot soundbar in v razdalji 6 metrov od njega. To je za zagotovitev dobre brezžične povezave ves čas.

Idealne lokacije za nizkotonec vključujejo:

Koti sobe: Postavitev nizkotonca v kot poveča bas, vendar lahko povzroči boomy ali zamegljen zvok.

Sprednji del sobe: Postavitev nizkotonca blizu sprednjega dela s soundbarom zagotavlja jasnejši in uravnotežen bas.

Daleč od sten: Pustite nekaj centimetrov med nizkotoncem in steno za zmanjšanje vibracij in popačenj.

Izogibajte se zaprtim prostorom: Ne nameščajte nizkotonca v omare ali zaprte prostore za ohranitev kakovosti zvoka.

HDMI ARC

(Glejte  8 na strani 3).

Funkcija ARC (Audio Return Channel) omogoča pošiljanje zvoka s televizorja, ki podpira ARC, na vašo enoto prek ene HDMI povezave. Za uporabo funkcije ARC poskrbite, da vaš televizor podpira HDMI-CEC in ARC ter da ustrezno nastavite te funkcije. Ko je pravilno nastavljeno, lahko televizijski daljinski upravljalnik uporabite za nastavitve izhoda glasnosti (+/- in ) na soundbaru.

- Priključite HDMI kabel (ni priložen) iz HDMI (ARC) vtičnice enote v HDMI (ARC) vtičnico vašega ARC združljivega televizorja.

NASVETI:

- Vaš televizor mora podpirati funkciji HDMI-CEC in ARC, te pa morajo biti vklopljene v nastavitvenem meniju televizorja kot "VKLJUČENO" ali "AKTIVNO".
- Način nastavitve funkcij HDMI-CEC in ARC se lahko razlikuje glede na televizor. Za podrobnosti o funkciji ARC se obrnite na priročnik vašega televizorja.
- Funkcijo ARC podpirajo le HDMI kabli različice 1.4 ali novejši.

Optični

(Glejte  9 na strani 3).

- Povežite OPTIČNI kabel (ni priložen) na OPTIČNI izhodni priključek televizorja in na OPTIČNI priključek na enoti.

Vhod AUX

(Glejte  10 na strani 3).

A:

Uporabite avdio kabel RCA na 3,5mm (ni priložen) za povezavo zvočnih izhodnih priključkov televizorja ali zunanje avdio naprave z AUDIO IN priključkom na enoti.

B: Uporabite avdio kabel 3,5mm na 3,5mm (ni priložen) za povezavo izhoda za slušalke televizorja ali zunanje avdio naprave z AUDIO IN priključkom na enoti.

NASVET:

- Ko uporabljate izhod za slušalke na televizorju, lahko neposredno prilagodite glasnost z daljinskim upravljalnikom televizorja.

Povezava z napajanjem

(Glejte  11 na strani 3).

- Pred povezavo z napajalnim kablom zagotovite, da ste opravili vse druge priključke.

Nevarnost poškodbe izdelka!

- Zagotovite, da napetost napajanja ustreza napetosti, ki je natisnjena na zadnji strani enote.
- Pred povezavo DC adapterja zagotovite, da ste opravili vse druge priklpke.

Zvočnik

- Priključite adapter na DC vtično zvočne vrstice in nato v električno vtičnico.

Nizkotonec

- Priključite napajalni kabel v AC IN vtično nizkotona in nato v električno vtičnico.

Seznanjanje nizkotonca

Samodejno seznanjanje

Nizkotonec in soundbar se bosta samodejno seznanila, ko bosta oba priključena na glavni napajalnik. Povezava je brezžična, zato za povezavo ni potrebno nobenega kabla med enotama.

- Ko se nizkotonec povezuje s soundbarom, bo PAIR indikator moder in bo hitro utripal.
- Ko je nizkotonec povezan s soundbarom, bo PAIR indikator rdeč in stabilen.

OPOMBE:

- Gumb [PAIR ICON] na zadnjem delu nizkotonca pritisnite le, če seznanjate ročno.
- Če samodejno seznanjanje ne uspe, nizkotonec ročno povežite s soundbarom.

Ročno seznanjanje

- Zagotovite, da so vsi kabli varno priključeni in da je soundbar v STANDBY načinu.
- Pritisnite in držite gumb **PAIR** na zadnjem delu nizkotonca 3 sekunde. Nizkotonec bo vstopil v način seznanjanja in PAIR indikator bo moder in bo hitro utripal.
- Pritisnite gumb  na soundbaru ali daljinskem upravljalniku za vklop sistema.
- Ko je nizkotonec seznanjen s soundbarom, bo PAIR indikator moder in stabilen.
- Če PAIR indikator ostane moder in hitro utripa, je brezžična povezava neuspešna.
Izklopite napajalni kabel iz nizkotonca in ga ponovno priključite po 4 minutah. Ponovite korake 1 ~ 3.

OPOZORILO:

- Če brezžična povezava znova ne uspe, preverite, ali v vaši okolici prihaja do neskladij ali močnih motenj (npr. motnje iz elektronske naprave). Odstranite te konflikte ali močne prekinitve in ponovite zgornje postopke.

Osnovno delovanje

Pripravljenost/VKLOP



- Ko prvič priključite napravo v vtičnico, bo naprava v načinu PRIPRAVLJENOSTI.
- Pritisnite  na daljinskem upravljalniku ali enoti, da vklopite ali izklopite enoto.
- Odklopite vtič iz stenske električne vtičnice, če želite enoto popolnoma izklopiti.

Spremeni vir

- Na kratko pritisnite  za preklapljanje med **HDMI ARC**, **OPTICAL**, **BLUETOOTH**, **AUX IN** in **USB**. LED na enoti bo svetila, kot je prikazano spodaj, in signalizirala izbran vir.

VIR	BARVA LED
HDMI (ARC)	Cian
OPTIKA	Rumena
BLUETOOTH	Modra
AUX IN	Zelena
USB	Vijolična

Nadzor glasnosti

- Pritisnite gumba **+** / **-** na enoti ali na daljinskem upravljalniku za prilagoditev glasnosti.
- Če želite izklopiti zvok, pritisnite  na daljinskem upravljalniku. Pritisnite znova  ali pritisnite gumba **+** / **-** na enoti ali na daljinskem upravljalniku za nadaljevanje običajnega poslušanja.
- Med prilagajanjem glasnosti bo LED hitro utripala. Ko se dosežejo največje ali najmanjše ravni glasnosti, bo utripanje prenehalo.
- S pomočjo nadzora HDMI CEC lahko povečate/zmanjšate glasnost z daljinskim upravljalnikom televizorja.

Uravnoveževalnik

Med predvajanjem pritisnite gumb EQ na daljinskem upravljalniku za preklapljanje med prednastavljenimi načini uravnoveževalnika. Vsakič, ko pritisnete gumb, bo LED naprave utripala z določeno barvo, da označi izbrani način, kot je prikazano spodaj:

IZENAČEVALNIK	BARVA LED
EQ IZKLOPLJEN	Izklopljen
GLAS	Cian
FILM	Vijolična
ŠPORT	Modra
IGRA	Rumena
NOČ	Rdeča
GLASBA	Zelena
PRILAGOJENO	Bela

Prilagajanje basa in visokih tonov

Pritisnite **BASS +** / **-** ali **TREBLE +** / **-** na daljinskem upravljalniku za vstop v način Custom EQ.

- Bela LED bo dvakrat utripnila, da označi, da je način Custom EQ aktiven.
- LED bo nato prikazala trenutno vrednost basa ali visokih tonov:

Raven prilagojenega izenačevalnika	BARVA LED
+3	Rdeča – hitro utripanje
+2	Rdeča – srednje utripanje
+1	Rdeča – počasno utripanje
0	Bela – Stalno
-1	Zelena – počasno utripanje
-2	Zelena – srednje utripanje
-3	Zelena – hitro utripanje

Medtem ko LED prikazuje trenutno vrednost (v roku 3 sekund), ponovno pritisnite isti gumb, da prilagodite nastavev.

Če v 3 sekundah ni pritisnjen noben gumb, se trenutna vrednost shrani.

- Bela LED bo dvakrat utripnila (skupaj 1,5 sekunde), da potrdi, da je nova vrednost shranjena.
- Enota se bo vrnila v običajno delovanje.

Samodejno stanje pripravljenosti

Privzeto bo enota prešla v stanje pripravljenosti, če signal ni zaznan 15 minut na izvorih Optical, Bluetooth in Audio In.

Za vklop ali izklop samodejne pripravljenosti dolgo pritisnite  za 5 sekund, ko je enota vklopljena.

AUTO-PRIPRAVLJENOST	BARVA LED
IZKLOPLJENO	Rdeča – utripa 3-krat
VU %b664	Zelena – utripa 3-krat



LED zatemnilnik

Po izvedbi operacije na zvočnem baru se bo LED zatemnil.



Lahko preklapljate delovanje LED med IZKLOPLJENO ali ZATEMNJENO.

Privzeto je ZATEMNJENO.

Da bi LED ugasnil po operaciji:

1. Pritisnite  na enoti ali daljinskem upravljalniku, da izberete vir HDMI (ARC).
2. Hitro pritisnite  gumb na daljinskem upravljalniku. LED bo dvakrat utripnil rdeče. Počakajte deset sekund, pazite, da ne pritisnete nobenega drugega gumba na enoti ali daljinskem upravljalniku.
3. LED na enoti bo zdaj izklopljen po izvedbi operacije.

Da bi LED bil ZATEMNJEN po operaciji:

1. Pritisnite  na enoti ali daljinskem upravljalniku, da izberete vir HDMI (ARC).
2. Hitro pritisnite  gumb na daljinskem upravljalniku. LED bo dvakrat utripnil zeleno. Počakajte deset sekund, pazite, da ne pritisnete nobenega drugega gumba na enoti ali daljinskem upravljalniku.
3. LED na enoti bo zdaj ZATEMNJEN po izvedbi operacije.

Delovanje ROKU TV™ Ready

Samo za Združeno kraljestvo in Nemčijo.

Če imate model ROKU TV™, je nastavitve enostavna. Samo uporabite kabel za povezavo soundbara z vhodom HDMI ARC na vašem TV in sledite navodilom na zaslonu.



- ✓ Simple setup
- ✓ One remote
- ✓ Quick settings







Delovanje Bluetooth

Ko prvič povežete svojo napravo z Bluetooth s tem predvajalnikom, jo morate pariti.

OPOZORILO:

– Ni zagotovljena združljivost z vsemi napravami Bluetooth.







- Vsaka ovira med enoto in napravo Bluetooth lahko zmanjša operativni doseg.
- Če je signal šibek, se lahko vaša enota odklopi, vendar se bo samodejno vrnila v način parjenja.

1. Pritisnite gumb  za izbiro Bluetooth. LED bo postal moder in začel utripati.
2. Aktivirajte svojo Bluetooth napravo in izberite način iskanja. "SHARP HT-SBW120", "SHARP HT-SBW121", "SHARP HT-SBW121K" ali "SHARP HT-SBW123" se bo pojavilo na seznamu vaših naprav Bluetooth.
3. Izberite "SHARP HT-SBW120", "SHARP HT-SBW121", "SHARP HT-SBW121K" ali "SHARP HT-SBW123" s seznama naprav. Ko je povezava vzpostavljena, bo LED postal enakomerno moder.
4. Začnite s predvajanjem glasbe iz povezone naprave Bluetooth.
 - Za prekinitev/nadaljevanje predvajanja pritisnite gumb  na daljinskem upravljalniku.
 - Za preskok na prejšnjo/naslednjo datoteko pritisnite gumba  /  na daljinskem upravljalniku.
 - Nekatere aplikacije za mobilne naprave ne bodo omogočale pritiska in držanja gumba  /  za preskok delov skladbe.

OPOZORILO:

- Za razparjenje naprave, za 3 sekunde pritisnite in držite gumb  na enoti ali daljinskem upravljalniku, da začnete postopek seznanjanja.

Delovanje USB

1. Vstavite USB napravo v vtičnico **USB** na zvočni vrstici.
2. Večkrat pritisnite gumb  na zvočniku ali daljinskem upravljalniku, da izberete vir **USB**.
3. Pritisnite  za predvajanje izbrane skladbe.
4. Med predvajanjem:
 - Za prekinitev/nadaljevanje predvajanja pritisnite gumb  na daljinskem upravljalniku.
 - Za preskok na prejšnjo/naslednjo datoteko pritisnite gumba  /  na daljinskem upravljalniku. Pritisnite in držite  /  za hitro previjanje nazaj / naprej po skladbi.



NASVETI:

- Podprte so naprave USB do 64 GB.
- Predvajajo se lahko samo MP3/WAV datoteke.

Vrata USB so namenjena predvajanju ali nadgradnji programske opreme zvočne vrstice. Niso namenjeni za polnjenje.

Odpravljanje težav

Izvedite tovarniško ponastavitve

Za izvedbo tovarniške ponastavitve pritisnite in držite  in  na enoti za 5 sekund. Ko je postopek končan, bo enota prešla v stanje pripravljenosti.

Ni napetosti



Prepričajte se, da je vtič pravilno priključen.

Poskrbite, da ima vtičnica AC napajanje.

Pritisnite gumb pripravljenosti na daljinskem upravljalniku ali enoti, da vklopite enoto.

Ni zvoka

Za delovanje HDMI ARC poskrbite, da uporabljate kabel HDMI različice 1.4 ali višje.

Zvišajte glasnost. Pritisnite  na daljinskem upravljalniku ali na enoti. Pritisnite  na daljinskem upravljalniku, da zagotovite, da enota ni utišana.

Pritisnite  /  za izbiro drugega vhodnega vira.

Ko je povezan na digitalni vir (HDMI ali optični), če ni zvoka:

- Poskusite nastaviti izhod TV na PCM ali pa je vaš TV morda nastavljen na variabilni avdio izhod. Potrdite, da je nastavev avdio izhoda nastavljen na FIKSNO ali STANDARD, ne na SPREMENLJIVO. Za bolj podrobne informacije se posvetujte z uporabniškim priročnikom vašega televizorja.

Če uporabljate Bluetooth, poskrbite, da je glasnost na vaši vhodni napravi dovolj glasna in da naprava ni utišana.

Daljinski upravljalnik ne deluje

Preden pritisnete katerikoli gumb za nadzor predvajanja, najprej izberite pravi vir.

Zmanjšajte razdaljo med daljinskim upravljalnikom in enoto.

Vstavite baterijo z njenimi polarnostmi (+/-) poravnane kot je indicirano. Zamenjajte baterijo.

Usmerite daljinski upravljalnik neposredno v senzor na sprednji strani enote.

Slišim brnenje ali brenčanje

Prepričajte se, da so vsi kabli in žice pravilno povezani.

Povežite drugo izvorno napravo, da preverite, ali brnenje ostaja. Če ne, je problem morda v originalni napravi.

Povežite vašo napravo z drugim vhodom na enoti.

Ne najdem imena Bluetooth te enote na moji napravi Bluetooth

Prepričajte se, da je funkcija Bluetooth aktivirana na vaši napravi Bluetooth.

Ponovno seznanite enoto z vašo napravo Bluetooth.

Ta naprav se nastavi na stanje pripravljenosti po 15 minutah brez signala iz izvora.

Če je zunanja vhodna raven signala enote prenizka, se bo enota samodejno izklopila po 15 minutah. Prosimo, povečajte raven glasnosti vaše zunanje naprave. Ta funkcija je zahteva ERPL in je zasnovana tako, da prihrani energijo, ko naprava ni v uporabi.

Nizkotonec je v stanju mirovanja ali pa se LED za povezavo ne sveti.

Prosimo, izključite napajalni kabel. Po štirih minutah ga ponovno priključite, da resetirate nizkotonec.

SRPSKI

Važna bezbednosna uputstva

Molimo vas sledite sva bezbednosna uputstva i upozorenja. Čuvajte ovo uputstvo za upotrebu zarad buduće reference.

Посаветујте се са корисничким упутством за информације о безбедности, раду и одржавању.



Uređaji klase II: Dupla izolacija, nije potrebno priključenje na električnu zemlju.



Naizmjenična struja (AC): Napon je označen kao AC.



Jednosmerna struja (DC): Napon je označen kao DC.



Samo za unutrašnju upotrebu.



Oznaka energetske efikasnosti nivo VI



Polaritet jednosmerne struje. konektor za napajanje

Pažnja:

Šteta

Pregledajte proizvod nakon raspakivanja; ako je oštećen, nemojte ga koristiti i konsultujte se sa svojim prodavcem.



Korisnik ne sme da pokušava da popravi ili izlaže unutrašnje delove; ova akcija može biti opasna i poništiće vašu garanciju. Kontaktirajte samo ovlašćene servise za popravke.

Povežite na napajanje

- Ne rukujte kablom za napajanje mokrim rukama. Nemojte siliti utikač u utičnicu. Isključite proizvod kada se ne koristi. Držite utikač napajanja dostupnim, bez korišćenja produžnih kablova.

Izvor napajanja

- Koristite samo AC 100-240V 50/60Hz utičnice. Viši naponi mogu izazvati kvar ili požar.
- AC adapter treba ukloniti iz električne utičnice ako se ne koristi duže vreme.
- Koristite samo isporučeni Sharp AC adapter. To može rezultirati sigurnosnim rizikom i/ili oštećenjem proizvoda.

Izvor napajanja

- Koristite samo AC 100-240V 50/60Hz utičnice. Viši naponi mogu izazvati kvar ili požar.

Zaštita kabla za napajanje

- Zaštitite kabl za napajanje od oštećenja; ne preopterećujte, rastežite ili savijajte ga. Ako je oštećen, može izazvati požar ili strujni udar. Povređeni kablovi moraju biti zamenjeni od strane proizvođača ili kvalifikovanog tehničara.

Formirani utikač sa osiguračem (ne može se ponovo povezati) - samo za UK, Maltu, Kipar i Irsku.

- Napojni vod sadrži osigurač od 3A Ampera. Zamenite samo sa BS1362 odobrenim osiguračem iste oznake.

Bezbednost deteta

- Koristite osnovne mere bezbednosti oko dece kako bi se sprečila zloupotreba proizvoda.

Lokacija

- Postavite na ravnu, stabilnu površinu bez prevlaka. Ako se može montirati na zid, pogledajte uputstva za montiranje na zid u ovom korisničkom priručniku.

Ventilacija

- Nemojte blokirati, pokrivati ili umetati predmete u otvore za ventilaciju. Nemojte umetati predmete u otvor proizvoda. To može rezultirati sigurnosnim rizikom i/ili oštećenjem proizvoda. Osigurajte minimalnu udaljenost od 5 cm oko proizvoda za dovoljnu ventilaciju kako biste izbegli pregrevanje.

Toplina i radna temperatura

- Nemojte postavljati proizvod blizu izvora toplote ili direktne sunčeve svetlosti na duge periode.

Otvoren plamen

- Držite otvoreni plamen daleko od proizvoda kako biste sprečili požar.

Voda, vlaga i unos tečnosti

- Ne izlažite proizvode tečnostima; držite ih dalje od kiše, vode i predmeta napunjenih tečnostima kako biste sprečili požar ili električni udar.

Oluje i munje

- Odspojite sve kablove tokom oluja ili munja kako biste sprečili oštećenja.

Čišćenje i održavanje

- Isključite napojne kablove sa proizvoda pre čišćenja i koristite meku, suhu krpu bez hemikalija ili deterdženata. Ako koristite usisivač, koristite mekan dodatak za četkanje.

Baterije

Konstrukcija

- Koristite samo specifične baterije; ne mešajte tipove ili nove sa starima. Prilikom umetanja baterije koristite pravilnu polarizaciju.

Upotreba i održavanje

- Držite baterije dalje od izvora toplote, kao što su vatra ili direktna sunčeva svetlost. Uklonite baterije ako se ne koriste duže od mesec dana da biste sprečili curenje. Zamenite baterije koje cure unutar odeljka za baterije.

Bezbednost deteta

- Postarajte se da je odeljak za baterije sigurno zatvoren. Držite baterije van dosegade dece. U slučaju gutanja, hitno potražite medicinsku pomoć.

Ekološki uslovi

- Držite baterije dalje od niskog pritiska ili visoke toplote kako biste izbegli eksploziju ili curenje.

Zbrinjavanje

- Zbrinite paket baterija prema uputstvu (pogledajte "Zbrinjavanje: oprema i baterije"). Nemojte bacati u vatru, rastavljati ili puniti nepunjive baterije jer mogu procuriti ili eksplodirati.

Zbrinjavanje: oprema i baterije

Informacije za korisnike o prikupljanju i uklanjanju stare opreme.



Simbol ukazuje da proizvod sadrži baterije prema EU Direktivi 2023/1542/EU; ne može se odlagati sa kućnim otpadom. Cd, Hg, или Pb označava da baterija sadrži kadmijum, živu или олово.



Ovaj simbol označava da je proizvod dizajniran и произведен тако да може бити рециклиран и поново употребљен.

Ovi simboli na proizvodima, pakovanju i/ili pratećim dokumentima znače da iskorišćeni električni i elektronski proizvodi i baterije ne treba da se mešaju sa običnim kućnim otpadom. Korisnici domaćinstava treba da kontaktiraju или трговца код којег су купили ovaj proizvod, или локалну општинску канцеларију, за детаље о томе где и како могу да однесу ове предмете на еколошки безбедно рециклирање.

CE i UKCA izjava:

- Ovim putem, Sharp Consumer Electronics Poland sp. z o.o. izjavljuje da je ovaj audio uređaj u skladu sa osnovnim zahtevima i drugim relevantnim odredbama RED Direktive 2014/53/EU i UK regulativom o radijskoj opremi iz 2017.
- Ceo tekst CE i UKCA izjava o usaglašenosti dostupni su na sharpconsumer.com, zatim idite u odeljak preuzimanja modela i izaberite "Izjava o usaglašenosti".

Šta je u kutiji:

- Саундбар
- Бежични сабвуфер
- Далеински управљач (укљ. батерије)
- Адаптер за напајање
- Адаптер за утичницу са 2 пина (тип C)
- Адаптер за утичницу са 3 пина (тип G) (само HT-SBW121K)
- EU AC kabl за паражане
- UK AC kabl за паражане (само HT-SBW121K)
- Комплет за монтажу на зид
- Корисничка документација

Kontrole

(Pogledajte 1 na strani 2)

- Prebacite uređaj između uključenog i režima pripravnosti.
- Izaberite audio izvor (TV (HDMI), Bluetooth, Optical, AUX in или USB).
- Smanjanje jačine.
- Pojačavanje jačine.

Sabvufer

(Pogledajte 2 na strani 2).

1. AC IN ulaz napajanja.
2. **PAIR** dugme – Molimo pogledajte odeljak "Uparivanje podvufera".
3. Indikator uparivanja.

(Pogledajte 3 na strani 2).

1. - Prebacite jedinicu između UKLJUČENO i PRIPRAVNOST režima.
2. - Izaberite Bluetooth režim.
Pritisnite i držite da aktivirate funkciju uparivanja u Bluetooth režimu или isključite postojeći upareni Bluetooth uređaj.
3. - Pritisnite da odaberete audio izvor (HDMI ARC, OPTICAL, BLUETOOTH, AUX IN i USB).
4. - Povečajte/smanjite nivo jačine.
5. - Preskočite na prethodnu/sledeću numeru u Bluetooth или USB režimu.
6. - Reprodukujte/pauzirajte/nastavite reprodukciju u Bluetooth или USB režimu.
7. - Utišajte или nastavite sa zvukom.
8. **BASS** - Prilagodite nivo basa. Ovo samo menja prilagođene EQ postavke.
9. **TRE** - Prilagodite nivo visokih tonova. Ovo samo menja prilagođene EQ postavke.
10. **EQ** - Pritisnite više puta da biste prebacili između EQ isključen, glas, film, sport, igra, noć, muzika i prilagođeni ekvilajzer načina.

Ulazi/Izlazi

(Pogledajte 4 na strani 2).

1. **HDMI (ARC)**

Povežite se na TV putem HDMI kabla (verzija HDMI 1.4 ili viša).

2. USB

Ubacite USB dralj da biste reprodukovali muziku.

3. OPTIČKI

Optički ulazni priključak.

4. AUX IN

Povežite se na spoljni audio uređaj.

5. DC IN

Povežite na kabl za napajanje.

Početo podešavanje

Rukovanje daljinskim upravljanjem

Ponuđeni daljinski upravljač omogućava rad jedinicom sa daljine.

- Čak i ako se daljinskim upravljačem rukuje unutar efektnog dometa od 6m, rad može biti nemoguć ako postoje prepreke između jedinice i daljinskog upravljača.
- Ako se daljinskim upravljačem rukuje blizu drugih proizvoda koji generišu infracrvene zrake, ili ako drugi uređaji koji koriste infracrvene zrake rade blizu jedinice, može doći do nepravilnog rada. Suprotno, drugi proizvodi mogu raditi nepravilno.

Instalacija baterije

1. Da biste otvorili odeljak baterije, pritisnite palac na poklopac odeljka i prevucite ga nadole.
2. Umetnite dve AAA baterije pazeći na polaritet +/- kao što je prikazano. Prilikom zamene baterija koristite samo iste vrste baterija koje su isporučene.
3. Ponovo postavite poklopac baterija i zakačite ga na mesto.

Prva instalacija

Postavljanje i montiranje

(Pogledajte  5 na strani 3).

A: Obično postavljanje

B: Montiranje na zid

Montiranje na zid

NAPOMENE:

- Instalaciju mora da izvrši samo kvalifikovano osoblje. Nepravilno montiranje može da dovede do teških ličnih povreda i oštećenja imovine (ako planirate samostalno instalirati ovaj proizvod, proverite instalacije kao što su električni kablovi i cevovodi koji mogu biti smešteni unutar zida). Odgovornost je instalatera da proverii da li će zid bezbedno podržavati ukupno opterećenje soundbara i zidnih nosača.
- Za instalaciju su potrebni dodatni alati (nisu uključeni).
- Nemojte previše da zategnete šrafove.
- Čuvajte ovo uputstvo za upotrebu zarad buduće reference.
- Koristite elektronski pronalazač za klin da proverite tip zida pre bušenja i montiranja.

(Pogledajte  7 na strani 3).

1. Izbušite 2 paralelne rupe u zidu (Ø 5.5-6 mm prema vrsti zida). Razmak između rupa treba da bude 440 mm.
2. Čvrsto fiksirajte 1 tipl u svaku rupu u zidu. Zavrnite priloženi šraf u tipl, ostavljajući razmak od 5 mm između glave šrafa i zida.
3. Poravnajte rupe nosača preko šefova vijaka, a zatim kliznite uređaj dolje da ga osigurate na mestu.

Postavljanje - Subwoofer

(Pogledajte  6 na stranici 3).

1. Postavite subwoofer uspravno na pod blizu vašeg TV-a (Pogledajte  6 na stranici 3).

Podvufer treba postaviti u istoj prostoriji kao i zvučna traka i unutar 6 metara od zvučne trake. To osigurava dobru bežičnu konekciju uvek. Idealne lokacije za podvufer uključuju:

Uglovi sobe: Postavljanje podvufera u uglu pojačava bas ali može dovesti do buma zvuka.

Prednji deo prostorije: Postavljanje podvufera blizu prednjeg dela sa zvučnom trakom pruža jasniji i uravnoteženiji bas.

Udaljite od zidova: Ostavite nekoliko centimetara između podvufera i zida kako biste smanjili vibracije i izobličenja.

Izbegavajte zatvorene prostore: Ne stavljajte podvufer u ormari ili zatvorene prostore kako biste sačuvali kvalitet zvuka.

HDMI ARC

(Pogledajte  8 na strani 3).

Funkcija ARC (Audio Return Channel) omogućava vam da šaljete zvuk sa vašeg ARC-kompatibilnog TV uređaja na vašu jedinicu putem jedne HDMI veze. Da biste koristili funkciju ARC, postarajte se da vaš TV podržava HDMI-CEC i ARC funkcije i postavite ih u skladu sa time. Kada je pravilno postavljen, možete koristiti daljinski upravljač vašeg televizora za podešavanje izlazne tona (+/- i  soundbara .

- Povežite HDMI kabl (nije uključen) od HDMI (ARC) utičnice jedinice do HDMI (ARC) utičnice na vašem ARC-usaglašenom TV uređaju.

SAVETI:

- Vaš TV mora podržavati HDMI-CEC i ARC funkcije koje moraju biti podešene na "UKLJUČENO" ili "AKTIVNO" u meniju postavki TV-a.
- Metoda podešavanja HDMI-CEC i ARC može se razlikovati u zavisnosti od modela TV uređaja. Za detalje o funkciji ARC, molimo pogledajte priručnik za vaš TV.
- Samo HDMI kablovi verzija 1.4 ili viših mogu podržati ARC funkciju.

Optički

(Pogledajte  9 na strani 3).

- Povežite OPTIČKI kabl (nije uključen) na OPTIČKI IZLAZ TV-a i OPTIČKI priključak na jedinici.

Aux in

(Pogledajte  10 na strani 3).

A:

Koristite RCA na 3,5mm audio kabl (nije uključen) za povezivanje audio izlaza TV-a ili spoljnog audio uređaja sa AUDIO IN utičnicom na jedinici.

B: Koristite 3,5 mm na 3,5 mm audio kabl (nije uključen) za povezivanje utičnice za slušalice TV-a ili eksternog audio uređaja sa AUDIO IN utičnicom na jedinici.

NAPOMENA:

- Kada koristite izlaz za slušalice na TV uređaju, moći ćete da prilagodite nivo jačine direktno koristeći daljinski upravljač TV uređaja.

Povezivanje napajanjem.

(Pogledajte  11 na strani 3).

- Pre povezivanja kabla za napajanje, postarajte se da ste završili sva druga povezivanja.

Rizik od oštećenja proizvoda!

- Postarajte se da napon napajanja odgovara naponu istampanom na zadnjoj strani jedinice.
- Pre povezivanja DC adaptera, postarajte se da ste završili sva druga povezivanja.

Zvučnik

- Povežite adapter na DC utičnicu soundbara a zatim na glavnu utičnicu.

Sabvufer

- Povežite kabl za napajanje sa AC IN utičnicom subwoofera, a zatim u glavnu utičnicu.

Uparivanje podvufera

Automatsko uparivanje

Podvufer i zvučna traka će se automatski upariti kada se oba povežu na mrežno napajanje. Povezivanje je bežično, tako da nema potrebe za bilo kakvim kablovima za povezivanje dve jedinice.

- Kada se podvufer povezuje sa zvučnom trakom, indikator uparivanja će biti plav i brzo će treperiti.
- Kada je podvufer povezan sa zvučnom trakom, indikator uparivanja će biti crven i miran.

NAPOMENE:

- Pritisnite dugme [SIMBOL UPR] na zadnjoj strani podvufera samo prilikom manuelnog uparivanja.
- Ako automatsko uparivanje ne uspe, uparite podvufer sa zvučnom trakom manuelno.

Manuelno uparivanje

- Obezbedite da su svi kablovi čvrsto povezani i da je zvučna traka u STANDBY režimu.
- Pritisnite i zadržite **PAIR** dugme na zadnjoj strani podvufera na 3 sekunde. Podvufer će ući u režim uparivanja i indikator uparivanja će biti plav i brzo će treperiti.
- Pritisnite  dugme na zvučnoj traci ili na daljinskoj kontroli da uključite sistem.
- Kada je podvufer uparen sa zvučnom trakom, indikator uparivanja će biti plav i biće miran.
- Ako indikator uparivanja nastavi da bude plav i brzo treperi, bežična veza nije uspeła.
Isključite kabl za napajanje iz podvufera, a zatim ponovo povežite kabl za napajanje nakon 4 minuta. Ponovite korake 1 ~ 3.

UPOZORENJE:

- Ako bežično povezivanje ponovo ne uspe, proverite ima li konflikta ili jake interferencije (na primer, interferencija od elektronskog uređaja) oko vas. Uklonite te konflikte ili jake interferencije i ponovite gornje postupke.

Osnovno rukovanje

PRIPRAVNOST/UKLJUČENO



- Kada prvi put povežete jedinicu na električnu mrežu, jedinica će biti u režimu PRIPRAVNOST.
- Pritisnite  na daljinskoj kontroli ili na jedinici da prebacite jedinicu UKLJUČENO ili ISKLJUČENO.
- Isključite utikač iz zidne utičnice ako želite da potpuno isključite jedinicu.

Promeni izvor

- Kratko pritisnite  da promenite između **HDMI ARC, OPTICAL, BLUETOOTH, AUX IN i USB**. LED jedinice će svetleti kao prikazano ispod da označi koji izvor je izabran.

SOURCE	LED COLOUR
HDMI (ARC)	Cijan
OPTIČKI	Žuta
BLUETOOTH	Plava
AUX IN	Zelena
USB	Ljubičasta

Kontrola jačine zvuka

- Pritisnite **+ / -** dugmad na jedinici ili na daljinskoj kontroli da prilagodite jačinu zvuka.
- Ako želite da isključite zvuk, pritisnite  na daljinskoj kontroli. Ponovo pritisnite  ili pritisnite **+ / -** na jedinici ili daljinskoj kontroli da nastavite sa normalnim slušanjem.
- Dok prilagođavate jačinu zvuka, LED će brzo bljeskati. Kada se dostignu maksimalni ili minimalni nivo zvuka, bljeskanje će prestati.
- Sa HDMI CEC kontrolom, možete koristiti daljinski upravljač vašeg TV-a za povećanje/smanjenje jačine zvuka.

Ekvalizer

Tokom reprodukcije, pritisnite dugme EQ na daljinskoj kontroli da biste menjali unapred podešene režime ekvalizera. Svaki put kada pritisnete dugme, LED jedinice će zatreperti specifičnom bojom da označi izabrani režim, kako je prikazano ispod:

EKVALIZATOR	LED COLOUR
EQ ISKLJUČENO	Isključeno
GLAS	Cijan
FILM	Ljubičasta
SPORT	Plava
IGRA	Žuta
NOĆ	Crvena
MUZIKA	Zelena
PRILAGOĐENO	Bela

Prilagodite basove i visoke tonove

Pritisnite **BASS + / -** ili **TREBLE + / -** na daljinskoj kontroli da uđete u Prilagođeni EQ režim.

- Bela LED dioda će zatreperti dvaput da označi da je Prilagođeni EQ režim aktivan.
- LED će zatim pokazati trenutnu vrednost Basova ili Visokih tonova:

Nivo prilagođenog EQ-a	LED COLOUR
+3	Crvena – brzo trepće
+2	Crvena – srednje trepće
+1	Crvena – sporo trepće
0	Bela – Stabilno
-1	Zelena – sporo trepće
-2	Zelena – srednje trepće
-3	Zelena – brzo trepće

Dok LED prikazuje trenutnu vrednost (u roku od 3 sekunde), ponovo pritisnite isto dugme da biste prilagodili postavku.

Ako u roku od 3 sekunde nijedno dugme nije pritisnuto, trenutna vrednost će biti sačuvana.

- Bela LED dioda će zatreperti dvaput (ukupno 1,5 sekundi) da potvrdi da je nova vrednost sačuvana.
- jedinica će se vratiti u normalan rad.

Automatski pripravnost

Podrazumevano, jedinica će preći u pripravnost ako ne detektuje signal tokom 15 minuta na Optical, Bluetooth i Audio In izvorima.



Za uključivanje ili isključivanje automatskog stanja pripravnosti, držite pritisnuto  za 5 sekundi kada je jedinica uključena.

AUTO-PRIPRAVNOST	LED COLOUR
ISKLUČENO	Crvena – trepće 3 puta
UKLJUČENO	Zelena – trepće 3 puta



LED Tamnjenje

Nakon izvršavanja operacije na soundbaru, LED će biti tamniji. Možete podestiti ponašanje LED-a na ISKL. ili TAMNIJE. Podrazumevana postavka je TAMNIJE.

Da biste LED isključili nakon operacije:

1. Pritisnite  na jedinici ili daljinskoj kontroli da odaberete HDMI (ARC) izvor.
2. Brzo pritisnite  dugme na daljinskoj kontroli. LED će bljesnuti crveno dva puta. Sačekajte deset sekundi, pazite da ne pritisnete druge dugmiće na jedinici ili daljinskoj kontroli.
3. LED na jedinici će sada biti ISKLJUČEN bilo koja operacija da je u pitanju.

Da bi LED bio TAMNIJE nakon operacije:

1. Pritisnite  na jedinici ili daljinskoj kontroli da odaberete HDMI (ARC) izvor.
2. Brzo pritisnite  dugme na daljinskoj kontroli. LED će bljesnuti zeleno dva puta. Sačekajte deset sekundi, pazite da ne pritisnete druge dugmiće na jedinici ili daljinskoj kontroli.
3. LED na jedinici će sada biti TAMNIJE bilo koja operacija da je u pitanju.

Roku TV™ Ready operacija

Само за Уједињено Краљевство и Немачку.
Ako imate model Roku TV™, postavljanje je jednostavno. Samo koristite kabl da povežete svoju zvučnu traku sa HDMI ARC portom na vašem TV-u i sledite uputstva na ekranu.



- ✓ Simple setup
- ✓ One remote
- ✓ Quick settings





Bluetooth rukovanje

Prvi put kada povežete Bluetooth uređaj na ovu jedinicu, treba da uparite svoj uređaj sa ovom jedinicom.

UPOZORENJE:

- Kompatibilnost sa svim Bluetooth uređajima nije garantovana.
- Svaka prepreka između ove jedinice i Bluetooth uređaja može smanjiti radni domet.
- Ako je jačina signala slaba, vaša jedinica može se isključiti, ali će automatski ponovo ući u režim uparivanja.







1. Pritisnite dugme  da izaberete Bluetooth. LED će postati plava i početi da treperi.
2. Aktivirajte svoj Bluetooth uređaj i izaberite režim pretrage.
"SHARP HT-SBW120", "SHARP HT-SBW121", "SHARP HT-SBW121K" ili "SHARP HT-SBW123" će se pojaviti na listi vaših Bluetooth uređaja.

3. Izaberite "SHARP HT-SBW120", "SHARP HT-SBW121", "SHARP HT-SBW121K" ili "SHARP HT-SBW123" sa liste uređaja. Nakon povezivanja, LED će postati stabilno plava.
4. Počnite reprodukciju muzike sa povezanog Bluetooth uređaja.
 - Za pauziranje ili nastavak reprodukcije pritisnite dugme  na daljinskoj kontroli.
 - Da preskočite na prethodnu/sledeću datoteku, pritisnite dugmad  /  na daljinskoj kontroli.
 - Neke aplikacije na mobilnim uređajima neće vam omogućiti da pritisnete i zadržite  /  da preskočite delove pesme.

UPOZORENJE:

- Da biste razparili uređaj, dugo pritisnite (3 sekunde) dugme  na jedinici ili na daljinskoj kontroli da započnete proces uparivanja.

USB rukovanje

1. Ubacite USB uređaj u **USB** utičnicu zvučne trake.
2. Pritisnite dugme  više puta na zvučnoj traci ili daljinskoj kontroli da biste izabrali **USB** izvor.
3. Pritisnite  da reprodukujete izabranu numeru.
4. Tokom reprodukcije:
 - Za pauziranje ili nastavak reprodukcije pritisnite dugme  na daljinskoj kontroli.
 - Da preskočite na prethodnu/sledeću datoteku, pritisnite dugmad  /  na daljinskoj kontroli. Pritisnite i držite  /  za brzo premotavanje unazad/unapred numere.



SAVETI:

- Podržani su USB uređaji do 64GB.
- Samo MP3/WAV datoteke mogu biti reprodukovane.

USB priključak je za reprodukciju ili nadogradnju softvera soundbar-a. Nije namenjen za punjenje.

Rešavanje problema

Izvedite vraćanje na fabrička podešavanja



Da izvršite vraćanje na fabrička podešavanja, pritisnite i držite dugmad  i  na uređaju za 5 sekundi. Kada bude završeno, jedinica će preći u režim pripravnosti.



Nema napajanja

Postarajte se da je utikač pravilno povezan. Postarajte se da postoji napajanje u AC utičnici. Pritisnite dugme za pripravnost na daljinskoj kontroli ili na uređaju da biste uključili jedinicu.

Nema zvuka

Da bi HDMI ARC funkcionisao, postarajte se da koristite HDMI kabl verzije 1.4 ili više.

Povećajte glasnoću. Pritisnite  na daljinskoj kontroli ili na uređaju. Pritisnite  na daljinskoj kontroli da biste bili sigurni da jedinica nije utišana.

Pritisnite  /  da biste izabrali drugi ulazni izvor.

Kada ste povezani sa digitalnim izvorom (HDMI ili optički), ako nema zvuka:

- Pokušajte da postavite izlaz na TV-u na PCM ili vaš TV može biti postavljen na promenljiv audio izlaz. Uverite se da je podešavanje audio izlaza na FIKSNO ili STANDARDNO, a ne PREMIJENJIVO. Konsultujte korisnički priručnik za TV za detaljnije informacije.

Ako koristite Bluetooth, osigurajte da je jačina zvuka na vašem izvoru pojačana i da uređaj nije utišan.

Daljinska kontrola ne radi.

Pre nego što pritisnete dugme za upravljanje reprodukcijom, prvo izaberite odgovarajući izvor.

Smanjite razdaljinu između daljinske kontrole i jedinice.
Umetnite bateriju prema naznačenim polaritetima (+/-).
Zamenite bateriju novom.
Usmerite daljinsku kontrolu direktno ka senzoru na prednjoj strani jedinice.

Čujem zujanje ili hum.

Osigurajte da su svi kablovi i žice čvrsto povezani.
Povežite drugačiji izvorni uređaj da vidite da li zujanje ostaje. Ako ne ostane, problem može biti u originalnom uređaju.
Povežite svoj uređaj na različit ulaz na jedinici.

Ne mogu da pronađem Bluetooth naziv ove jedinice na svom Bluetooth uređaju.

Osigurajte da je Bluetooth funkcija aktivirana na vašem Bluetooth uređaju.

Ponovo uparite jedinicu sa vašim Bluetooth uređajem.

Ovaj uređaj prelazi u stanje pripravnosti nakon 15 minuta bez signala izvora.

Kada je nivo eksternog ulaznog signala jedinice prenikak, jedinica će se automatski isključiti za 15 minuta. Molimo vas da povećate nivo jačine vašeg spoljnog uređaja. Ova funkcija je zahtev ERPII i dizajnirana je da štedi energiju kada jedinica nije u upotrebi.

Podvufer je u stanju mirovanja ili LED za uparivanje nije stalno uključen.

Molimo isključite kabl za napajanje. Nakon četiri minuta, ponovo ga uključite da resetujete podvufer.

SVENSKA

Viktiga säkerhetsföreskrifter

Följ alla säkerhetsanvisningar och var uppmärksam på alla varningar. Behåll denna bruksanvisning för framtida referens.



Konsultera användarmanualen för säkerhet, drift och underhållsinformation.



Klass II-utrustning: Dubbel isolering, ingen behov av elektrisk jord (grund) anslutning.



Växelström (AC): Spänningen är märkt som AC.



Likström (DC): Spänningen är märkt som DC.



Endast för inomhusbruk.



Energieffektivitetsmärkning nivå VI



Polaritet av d.c. strömkontakt

Uppmärksamma:

Skada

Inspektera produkten efter upppackning; om den är skadad, använd inte och kontakta din återförsäljare.



Användaren bör inte försöka reparera eller exponera de interna delarna; denna åtgärd kan vara farlig och kommer att ogiltigförklara din garanti. Kontakta endast auktoriserade servicecenter för reparationer.

Strömanslutning och tillgänglighet

• Hantera inte strömsladden med blöta händer. Tvinga inte in kontakten i uttaget. Stäng av och koppla ur produkten när den inte används. Håll strömkontakten tillgänglig, utan att använda förlängningsladdar.

Strömkälla

- Använd endast AC 100-240V 50/60Hz uttag. Högre spänningar kan orsaka fel eller brand.
- AC-strömadaptern bör tas bort från eluttaget om den inte används under en längre tid.
- Använd endast den medföljande nätadaptern. Att göra så kan medföra en säkerhetsrisk och/eller skada produkten.

Strömkälla

- Använd endast AC 100-240V 50/60Hz uttag. Högre spänningar kan orsaka fel eller brand.

Strömsladdsskydd

- Skydda strömsladden från skador; överlasta, sträck eller böj inte den. Om den är skadad kan den orsaka brand eller elektrisk stöt. Skadade sladdar måste bytas ut av tillverkaren eller en kvalificerad tekniker.

Säkrad formgjutet strömförbindelse (ej återkopplingsbar) - Endast UK, Malta, Cypern och Irland.

- Strömsladden innehåller en 3A ampersäkring. Byt endast ut med en BS1362-godkänd säkring med samma värde.

Barnsäkerhet

- Använd grundläggande säkerhetsåtgärder runt barn för att förhindra missbruk av produkten.

Placeringen

- Placera på en plan, stabil yta utan överhäng. Om den är väggmonterbar, se väggmonteringsinstruktionerna i denna användarhandbok.

Ventilation

- Blockera inte, täck inte över eller stoppa in objekt i ventilationsöppningarna. Stoppa inte in föremål i produktens öppningar. Att göra så kan medföra en säkerhetsrisk och/eller skada produkten. Se till att det finns ett minimalt avstånd om 5 cm runt produkten för tillräcklig ventilation för att undvika överhettning.

Värme och arbetstemperatur

- Placera inte produkten nära värmekällor eller direkt solljus under längre perioder.

Öppna lågor

- Håll öppna lågor borta från produkten för att förhindra brand.

Vatten, fukt och vätskeinförande

- Utsätt inte produkten för vätskor; håll den borta från regn, vatten och föremål som är fyllda med vätskor för att undvika brand eller elektrisk stöt.

Stormar och blixnar

- Koppla ur alla kablar vid stormar eller åska för att undvika skador.

Rengöring & underhåll

- Koppla från strömkablarna från produkten innan du rengör och använd en mjuk, torr trasa utan kemikalier eller rengöringsmedel. Om du använder en dammsugare, använd det mjuka borstillsbehöret.

Batterier

Konstruktion

- Använd endast angivna batterier; blanda inte typer eller nya med gamla. Använd korrekt polaritet vid batteriinsättning.

Användning och underhåll

- Håll batterier borta från värme, såsom nära eld eller i direkt solljus. Ta bort batterier om de inte används på över en månad för att förhindra läckage. Byt ut läckande batterier i batterifacket.

Barnsäkerhet

- Säkerställ att batterifacket är säkert. Håll batterier utom räckhåll för barn. Sök omedelbar medicinsk hjälp om de svalts.

Miljöbetingelser

- Håll batterier borta från lågt tryck eller hög värme för att undvika explosion eller läckage.

Avfallshantering

- Kassera batteripaket enligt manualen (se "Avfallshantering: utrustning och batterier"). Kasta inte i eld, demontera eller ladda ej uppladdningsbara batterier, eftersom de kan läcka eller explodera.

Kassering: Utrustning och batterier

Information för användare om insamling och kassering av gammal utrustning.



Symbolen indikerar att produkten innehåller batterier enligt EU-direktiv 2023/1542/EU; får inte kastas med hushållsavfall. Cd, Hg eller Pb visar att batteriet innehåller kadmium, kvicksilver eller bly.



Denna symbol betyder att produkten är designad och tillverkad så att den kan återvinnas och återanvändas.

Dessa symboler på produkterna, förpackningen och/eller medföljande dokument betyder att använda elektriska och elektroniska produkter inte får blandas med allmänt hushållsavfall. Hushållsanvändare bör kontakta antingen återförsäljaren där de köpte denna produkt, eller deras lokala myndighetskontor för information om var och hur de kan ta dessa föremål för miljösäker återvinning.

CE- och UKCA-redogörelse:

- Härmed förklarar Sharp Consumer Electronics Poland sp. z o.o. att denna ljudenhet överensstämmer med de väsentliga kraven och övriga relevanta bestämmelser i RED-direktivet 2014/53/EU och UK Radio Equipment Regulations 2017.
- Den fullständiga CE-texten och UKCA-försäkran om överensstämmelse finns på sharpconsumer.com, gå in på nedladdningssektionen för din modell och välj "Försäkran om överensstämmelse".

Vad som finns i lådan

- Ljudlimpa
- Trådlös subwoofer
- Fjärrkontroll (inkl. batterier)
- Stromadapter
- Adapter för 2-polig kontakt (typ C)
- Adapter för 3-polig kontakt (typ G) (endast HT-SBW121K)
- EU AC strömkabel
- UK AC strömkabel (endast HT-SBW121K)
- Vaggmonteringsatts
- Användardokumentation

Kontroller

(Se 1 på sidorna 2)

1. – Koppla om enheten mellan PÅ och STANDBY.
2. / – Välj ljudkälla (TV (HDMI), Bluetooth, Optical, Aux in eller USB).
3. – Minska volym.
4. – Öka volym.

Subwoofer

(Se 2 på sida 2).

1. AC IN strömanslutning.
2. **PAIR** knapp - Vänligen se avsnittet "Parkoppling av subwoofer".
3. PAIR indikator.

(Se 3 på sida 2).

1. – Koppla om apparaten mellan PÅ- och STANDBY-läge.
2. – Välj Bluetooth-läge.
Tryck och håll in för att aktivera parkopplingsfunktionen i Bluetooth-läge eller koppla från den parkopplade Bluetooth-enheten.
3. – Tryck för att välja ljudkälla (HDMI ARC, OPTICAL, BLUETOOTH, AUX IN och USB).
4. / – Öka/minska volymnivån.
5. / – Hoppa till föregående/nästa spår i Bluetooth eller USB-läge.
6. / – Spela/pausa/återuppta uppspelning i Bluetooth eller USB-läge.
7. – Stäng av ljudet eller återuppta det.
8. **BASS** / – Justera basnivå. Detta ändrar endast anpassade EQ-inställningar.
9. **TRE** / – Justera diskantnivå. Detta ändrar endast anpassade EQ-inställningar.
10. **EQ** – Tryck upprepade gånger för att växla mellan EQ av, röst, film, sport, spel, natt, musik och anpassade equaliserlägen.

Ingångar/Utgångar

(Se 4 på sida 2).

1. **HDMI (ARC)**

Anslut till en TV via HDMI-kabel (HDMI version 1.4 eller högre).

2. USB

Sätt i USB-minne för att spela musik.

3. OPTISK

Optisk ingång.

4. Aux in

Anslutning till extern audioenhet.

5. DC IN

Anslut strömkabel.

Första inställning

Användning av fjärrkontroll

Med den medföljande fjärrkontrollen kan apparaten manövreras på avstånd.

- Även om fjärrkontrollen används inom det effektiva området av 6m, kan det vara omöjligt om det finns hinder mellan enheten och fjärrkontrollen.
- Om fjärrkontrollen används nära andra produkter som genererar infraröda strålar, eller om andra fjärrkontrollenheter som använder infraröda strålar används nära enheten, kan den fungera felaktigt. De andra produkterna kan omvänt fungera felaktigt.

Isättning av batteri

1. För att öppna batterifacket, tryck ner tummen på batterifackets lock och skjut det neråt.
2. Sätt i AAA batterier och observera polaritet +/- som visas. När du byter ut batterierna, använd endast samma typ av batteri som medföljde.
3. Sätt tillbaka batteriluckan så att den snäpper på plats.

Förstagångsinstallation

Placering och montering

(Se  5 på sida 3).

A: Normal placering

B: Vägghmontering

Vägghmontering

ANMÄRKNINGAR:

- Installation får endast utföras av kvalificerad personal. Felaktig montering kan resultera i allvariga personskador och egendomsskador (om du avser att installera denna produkt själv, måste du kontrollera för installationer som elektriska ledningar och rör som kan ligga begravnade inuti väggen). Det är installatörens ansvar att verifiera att väggen säkert kan bära den totala vikten av soundbar och väggfästen.
- Ytterligare verktyg (medföljer ej) erfordras för installationen.
- Dra inte skruvarna för hårt.
- Behåll denna bruksanvisning för framtida referens.
- Använd en elektronisk regeldetektor för att kontrollera väggtypen före borrhning och montering.

(Se  7 på sida 3).

1. Borra 2 parallella hål i väggen (Ø 5.5-6 mm vardera beroende på väggtyp). Avståndet mellan hålen ska vara 440 mm.
2. Fäst ordentligt 1 plugg i varje hål i väggen. Skruva i den medföljande skruven i pluggen och säkerställ att du lämnar en 5 mm glapp mellan skruvhuvudet och väggen.

3. Justera monteringshålen över skruvhuvudena och skjut enheten ner för att säkra den på plats.

Placering - subwoofer

(Se  6 på sida 3).

1. Placera subwoofern upprätt på golvet nära din TV (Se  6 på sida 3).

Subwoofern bör placeras i samma rum som soundbaren och inom 6 meters räckvidd från soundbaren. Detta är för att säkerställa en bra trådlös anslutning hela tiden.

Idealplatser för subwoofern inkluderar:

Rumshörn: Placering av subwoofern i ett hörn förstärker bas men kan leda till dovt eller grumligt ljud.

Främre delen av rummet: Placering av subwoofern nära främre delen med soundbaren ger klarare och mer balanserad bas.

Borta från väggar: Lämnar några tum mellan subwoofern och väggen för att minska vibrationer och distorsioner.

Undvik slutna utrymmen: Placera inte subwoofern i skåp eller slutna utrymmen för att upprätthålla ljudkvaliteten.

HDMI ARC

(Se  8 på sida 3).

ARC (Audio Return Channel)-funktionen gör att du kan skicka ljud från din ARC-kompatibla TV till din enhet genom en enda HDMI-anslutning. För att utnyttja ARC-funktionen, säkerställ att din TV är både HDMI-CEC och ARC-kompatibel och installeras därefter. När den är korrekt inställd kan du använda din TV-fjärrkontroll för att justera volymutgången (+/- och ) av soundbar.

- Anslut HDMI-kabeln (medföljer inte) från enhetens HDMI (ARC)-uttag till HDMI (ARC)-uttaget på din ARC-kompatibla TV.

TIPS:

- Din TV måste stödja HDMI-CEC och ARC-funktion och detta måste vara inställt på "ON" eller "AKTIV" i TV:ns inställningsmeny.
- Inställningsmetoden av HDMI-CEC och ARC kan variera beroende på TV. För detaljer om ARC-funktionen, vänligen se din TV-manual.
- Endast HDMI-kablar version 1.4 eller högre kan stöda ARC-funktionen.

Optisk

(Se  9 på sida 3).

- Anslut en OPTICAL-kabel (medföljer inte) till TV:ns OPTICAL OUT-uttag och OPTICAL-uttaget på enheten.

Aux in

(Se  10 på sida 3).

A:

Använd en RCA till 3.5mm ljudkabel (medföljer inte) för att ansluta TV:ns eller den externa ljudapparatsens ljudutgång till AUDIO IN-uttaget på enheten.

B: Använd en 3.5mm till 3.5mm ljudkabel (medföljer inte) för att ansluta TV:ns eller den externa ljudapparatsens hörlursuttag till AUDIO IN-uttaget på enheten.

TIPS:

- När du använder hörlursutgången på TV:n kan du justera ljudvolymen direkt med TV-fjärrkontrollen.

Anslut till spänning

(Se  11 på sida 3).

- Se till att du gjort alla andra anslutningar innan du ansluter strömkabeln.

Risk för produktskada!

- Säkerställ att matningsspänningen överensstämmer med spänningen som anges på baksidan av enheten.

- Se till att du gjort alla andra anslutningar innan du ansluter strömadaptern.

Högtalare

- Anslut adaptorn till DC-kontakten på soundbaren och sedan i ett nätuttag.

Subwoofer

- Anslut strömkabeln till AC IN-uttaget på subwoofern och sedan till ett nätuttag.

Parkoppling av subwoofer

Automatisk parkoppling

Subwoofern och soundbaren parkopplas automatiskt när båda är anslutna till elnätet. Anslutningen är trådlös, så det behövs inga kablar för att ansluta de två enheterna.

- När subwoofern ansluter till soundbaren kommer PAIR-indikatorn att vara blå och blinka snabbt.
- När subwoofern är ansluten till soundbaren kommer PAIR-indikatorn att vara röd och lysa stadigt.

ANMÄRKNINGAR:

- Tryck endast på [PAIR ICON] knappen på baksidan av subwoofern för manuell parkoppling.
- Om den automatiska parkopplingen misslyckas, parkoppla subwoofern med soundbaren manuellt.

Manuell parkoppling

1. Säkerställ att alla kablar är säkert anslutna och att soundbaren är i STANDBY-läge.
2. Tryck och håll ner PAIR-knappen på baksidan av subwoofern i 3 sekunder. Subwoofern kommer att gå in i parkopplingsläget och PAIR-indikatorn är blå och blinkar snabbt.
3. Tryck på -knappen på soundbaren eller fjärrkontrollen för att slå på systemet.
4. När subwoofern är parkopplad med soundbaren, kommer PAIR-indikatorn att vara blå och lysa stadigt.
5. Om PAIR-indikatorn fortsätter att vara blå och blinka snabbt, har den trådlösa anslutningen misslyckats. Koppla ur strömkabeln från subwoofern och anslut sedan strömkabeln igen efter 4 minuter. Upprepa steg 1 ~ 3.

WARNING: Risk för explosion eller skada på utrustningen, om fel typ av batterier används.

- Om den trådlösa anslutningen misslyckas igen, kontrollera om det finns konflikter eller starka störningar (till exempel störningar från en elektronisk enhet) runt din plats. Ta bort dessa konflikter eller starka störningar och upprepa procedurerna ovan.

Basfunktioner

STANDBY/PÅ



- När du först ansluter enheten till strömuttaget, kommer enheten att vara i STANDBY-läge.
- Tryck på  på fjärrkontrollen eller enheten för att växla enheten PÅ eller AV.
- Koppla bort nätkontakten från nätuttaget om du vill stänga av enheten helt.

Byt källa

- Tryck kort på  för att växla mellan HDMI ARC, OPTICAL, BLUETOOTH, AUX IN och USB. LED-lampan på enheten lyser som visat för att signalera vilken källa som är vald.

SOURCE	LED-FÄRG
HDMI (ARC)	Cyan
OPTISK	Gul
BLUETOOTH	Blå
Aux in	Grön
USB	Lila

Volymkontroll

- Tryck på **+** / **-** knapparna på enheten eller på fjärrkontrollen för att justera volymen.
- Om du vill stänga av ljudet, tryck på  på fjärrkontrollen. Tryck  igen eller tryck på **+** / **-** på enheten eller på fjärrkontrollen för att återuppta normal lyssning.
- När du justerar volymen kommer LED-lampan att blinka snabbt. När max- eller min-nivåer på volym nås kommer blinkningen att avbrytas.
- Med HDMI CEC-kontroll kan du använda din TV-fjärrkontroll för att öka/minska volymen.

Equaliser

Under uppspelning, tryck på EQ-knappen på fjärrkontrollen för att växla mellan de förinställda equaliserlägena. Varje gång du trycker på knappen blinkar enhetens LED i en specifik färg för att indikera valt läge, enligt listan nedan:

EQUALISER	LED-FÄRG
EQ AV	Av
RÖST	Cyan
FILM	Lila
SPORT	Blå
SPEL	Gul
NATT	Röd
MUSIK	Grön
ANPASSAD	Vit

Justera Bas och diskant

Tryck på **BASS + / -** eller **TREBLE + / -** på fjärrkontrollen för att gå in i Anpassat EQ-läge.

- Den vita LED-lampan blinkar två gånger för att indikera att anpassat EQ-läge är aktivt.
- LED-lampan visar sedan aktuell nivå för Bas eller Diskant:

Anpassad EQ-nivå	LED-FÄRG
+3	Röd – snabb blinkning
+2	Röd – medel blinkning
+1	Röd – långsam blinkning
0	Vit – stadigt
-1	Grön – långsam blinkning
-2	Grön – medel blinkning
-3	Grön – snabb blinkning

När LED-lampan visar det aktuella värdet (inom 3 sekunder), tryck på samma knapp igen för att justera inställningen.

Om ingen knapp trycks inom 3 sekunder, sparas det aktuella värdet.

- Den vita LED-lampan blinkar två gånger (totalt 1,5 sekunder) för att bekräfta att det nya värdet har sparats.
- Enheten återgår till normal drift.

Auto standby

Som standard kommer enheten gå i standby om ingen signal upptäcks i 15 minuter på Optisk, Bluetooth och Ljud in-källor.

För att slå på eller av auto-standby, håll in  i 5 sekunder när enheten är på.

AUTO-STANDBY	LED-FÄRG
AV	Röd – blinkar 3 gånger
PÅ	Grön – blinkar 3 gånger



LED-dimmer

Efter en åtgärd på soundbaren, kommer LED-lampan att dimma.



Du kan ställa in LED-lampans betedande till AV eller DIMMAD.

Standardinställningen är DIMMAD.

För att stänga av LED-lampan efter en åtgärd:

1. Tryck på  på enheten eller fjärrkontrollen för att välja HDMI (ARC) källa.
2. Tryck snabbt på -knappen på fjärrkontrollen. LED-lampan kommer att blinka röd två gånger. Vänta tio sekunder och se till att inga andra knappar trycks på enheten eller fjärrkontrollen.
3. Enhetens LED kommer nu att stängas av efter en åtgärd.

För att LED-lampan ska dimmas efter en åtgärd:

1. Tryck på  på enheten eller fjärrkontrollen för att välja HDMI (ARC) källa.
2. Tryck snabbt på -knappen på fjärrkontrollen. LED-lampan kommer att blinka grön två gånger. Vänta tio sekunder och se till att inga andra knappar trycks på enheten eller fjärrkontrollen.
3. Enhetens LED kommer nu att vara dimmad efter en åtgärd.

Roku TV™ Ready-funktion

Endast för Storbritannien och Tyskland.

Om du har en modell av Roku TV™ är installationen enkel. Använd bara en kabel för att ansluta din soundbar till HDMI ARC-porten på din TV och följ instruktionerna på skärmen.







- ✓ Simple setup
- ✓ One remote
- ✓ Quick settings

Bluetooth-funktion

Första gången du ansluter din Bluetooth-enhet till denna soundbar måste du parkoppla din enhet till denna enhet.

WARNING: Risk för explosion eller skada på utrustningen, om fel typ av batterier används.





- Kompatibilitet med alla Bluetooth-enheter kan inte garanteras.
- Hinder mellan denna apparat och en Bluetooth-enhet kan minska räckvidden.
- Om signalstyrkan är svag kan din enhet kopplas bort, men den återgår automatiskt i parkopplingsläge.

1. Tryck på -knappen för att välja Bluetooth. LED-lampan blir blå och börjar blinka.
2. Aktivera din Bluetooth-enhet och välj sökläget. "SHARP HT-SBW120", "SHARP HT-SBW121", "SHARP HT-SBW121K" eller "SHARP HT-SBW123" visas på din Bluetooth-enhetslista.
3. Välj "SHARP HT-SBW120", "SHARP HT-SBW121", "SHARP HT-SBW121K" eller "SHARP HT-SBW123" från listan över enheter. När enheten är ansluten, blir LED-lampan fast blå.
4. Börja spela musik från den anslutna Bluetooth-enheten.
 - För att pausa eller återuppta uppspelning, tryck på -knappen på fjärrkontrollen.
 - För att hoppa till föregående/nästa fil, tryck på -knapparna på fjärrkontrollen.
 - Vissa mobilapplikationer tillåter inte att du håller ned  för att hoppa över delar av ett spår.

WARNING: Risk för explosion eller skada på utrustningen, om fel typ av batterier används.

- För att avkoppla en enhet, håll ned -knappen på enheten eller på fjärrkontrollen i 3 sekunder för att starta parkopplingsprocessen.

USB-funktion

1. Sätt in USB-enheten i soundbarens USB-uttag.
2. Tryck på -knappen upprepade gånger på soundbaren eller fjärrkontrollen för att välja USB-källan.
3. Tryck på  för att spela det valda spåret.
4. Under uppspelning:
 - För att pausa eller återuppta uppspelning, tryck på -knappen på fjärrkontrollen.
 - För att hoppa till föregående/nästa fil, tryck på -knapparna på fjärrkontrollen. Tryck och håll  för snabbspolning bakåt/ snabbspolning framåt av ett spår.



TIPS:

- USB-enheter upp till 64GB stöds.
- Endast MP3/WAV-filer kan spelas upp.

USB-porten är för uppspelning eller uppgradering av ljudbarens programvara. Detta är inte avsett för laddningsändamål.

Felsökning

Utför en fabriksåterställning

För att utföra en fabriksåterställning, tryck och håll in  och  på enheten i 5 sekunder. När den är klar, går enheten till standby.

Ingen ström

Säkerställ att kontakten är ordentligt ansluten.

Kontrollera att det finns spänning i nätuttaget.

Tryck på standby-knappen på fjärrkontrollen eller enheten för att sätta på enheten.

Inget ljud

För att HDMI ARC ska fungera, säkerställ att du använder en HDMI-kabel version 1.4 eller högre.

Öka volymen. Tryck på  på fjärrkontrollen eller enheten.

Tryck på  på fjärrkontrollen för att säkerställa att enheten inte är avstängd.

Tryck på  för att välja en annan ingångskälla.

När ansluten till en digital källa (HDMI eller optisk), om ljud saknas:

- Försök ställa in TV-utgången på PCM eller kontrollera om TV:n är inställd på variabel ljudutgång. Bekräfta att ljudutgångsinställningen är ställd på FAST eller STANDARD, inte VARIABLE. Se din TV:s användarmanual för mer detaljerad information.

Om du använder Bluetooth eller AUX IN, se till att dra upp volymen på din källenhets och att ljudet inte är avstängt på enheten.

Fjärrkontrollen fungerar inte.

Innan du trycker på några uppspelningsknappar, välj först rätt källa.

Minska avståndet mellan fjärrkontrollen och apparaten.

Sätt i batteriet med den polaritet (+/-) som anges.

Byt ut batteriet mot ett nytt.

Rikta fjärrkontrollen direkt mot sensorn på apparatens front.

Det hörs ett surrande eller brummande ljud

Se till att alla kablar och ledningar är ordentligt anslutna.

Anslut en annan källenhets för att se om brummet kvarstår. Om det inte gör det, kan problemet vara med den ursprungliga enheten.

Anslut enheten till en annan ingång på enheten.

Jag kan inte hitta apparatens Bluetooth-namn på min Bluetooth-enhet

• Se till att Bluetooth-funktionen är aktiverad på din Bluetooth-enhet.

• Parkoppla apparaten med din Bluetooth-enhet på nytt.

Denna enhet ställs på standby efter 15 minuter utan källsignal.

När apparatens externa insignalnivå är för låg stängs apparaten av automatiskt efter 15 minuter. Öka volymnivån på din externa enhet.

Denna funktion är ett krav från ERP II och är avsedd att spara energi när enheten inte används.

Subwoofern är inaktiv eller parkopplings-LED inte stabil.

Var vänlig och koppla ur strömkabeln. Efter fyra minuter, anslut den igen för att återställa subwoofern.

УКРАЇНЬСЬКА

Важливі вимоги безпеки

Дотримуйтеся усіх правил безпеки і зважайте на попередження. Збережіть це керівництво з експлуатації для подальшого використання.



Користуйтеся інструкцією з користувача для отримання інформації про безпеку, експлуатацію та обслуговування.



Обладнання класу II: Подвійна ізоляція, не потребує підключення до електричної землі (заземлення).



Змінний струм (AC): Напряга позначена як AC.



Постійний струм (DC): Напряга позначена як DC.



Тільки для внутрішнього використання.



Маркування енергоефективності за рівнем VI



Полярність постійного струму, роз'єм живлення

Увага:

Пошкодження

Огляньте виріб після розпакування; якщо він пошкоджений, не використовуйте його і зв'яжіться з вашим продавцем.



Користувачам не слід намагатися ремонтувати або відкривати внутрішні частини; ця дія може бути небезпечною і анулює вашу гарантію. Звертайтеся тільки в авторизовані сервісні центри для ремонту.

Підключення живлення та доступність

- Не торкайтесь шнура живлення мокрими руками. Не натискайте на штепсель, вставляючи його в розетку неприродним способом. Коли виріб не використовується, вимикайте його з мережі. Тримайте вилку живлення доступною, не використовуючи подовжувачі.

Джерело живлення

- Користуйтеся тільки електророзеткою з напругою 100-240В 50/60Гц. Вищі напруги можуть викликати несправність або пожежу.
- Адаптер живлення змінного струму слід відключати від мережі, якщо пристрій не використовується протягом тривалого часу.
- Використовуйте тільки доданий адаптер AC від Sharp. Це може призвести до небезпеки або пошкодження продукту.

Джерело живлення

- Користуйтеся тільки електророзеткою з напругою 100-240В 50/60Гц. Вищі напруги можуть викликати несправність або пожежу.

Захист шнура живлення

- Захистіть шнур живлення від пошкоджень; не перевантажуйте, не натягайте і не згинайте його. Якщо шнур пошкоджено, це може спричинити пожежу або ураження електричним струмом. Пошкоджені шнури повинні бути замінені виробником або кваліфікованим техніком.

Запобіжник незнімний штепсель (невідновний) - тільки для Великобританії, Мальти, Кіпру та Ірландії.

- Провід живлення містить запобіжник на 3А Ампер. Замінійте тільки на запобіжник того самого номіналу, затверджений BS1362.

Безпека дітей

- Використовуйте основні заходи безпеки навколо дітей, щоб запобігти неправильному використанню продукту.

Розташування

- Розміщуйте на плоскій, стійкій поверхні без виступів. Якщо можливе настінне кріплення, зверніться до інструкції щодо кріплення на стіну в даному керівництві користувача.

Вентиляція

- Не блокуйте, не закривайте та не вставляйте предмети у вентиляційні отвори. Не вставляйте предмети у відкриті частини продукту. Це може призвести до небезпеки або пошкодження продукту. Забезпечте мінімальну відстань у 5 см навколо продукту для достатньої вентиляції та уникнення перегріву.

Тепло і робоча температура

- Не розміщуйте продукт поблизу джерел тепла або на прямому сонячному світлі протягом довгого часу.

Відкрите полум'я

- Тримайте відкритий вогонь подалі від виробу, щоб запобігти пожежі.

Потраплення у виріб вологи, води та інших рідин

- Не надавайте виріб дії рідин; тримайте його подалі від дощу, води та наповнених рідиною предметів, щоб запобігти пожежі або ураженню електричним струмом.

Грози та блискавки

- Від'єднуйте всі кабелі під час штормів або блискавок, щоб запобігти пошкодженню.

Чищення і обслуговування

- Відключіть шнур живлення від пристрою перед чищенням і використовуйте м'який, сухий рушник без хімічних речовин або миючих засобів. Якщо ви використовуєте пилосос, використовуйте насадку з м'якою щіткою.

Акумуляторний блок

Конструкція

- Використовуйте лише вказані батареї; не змішуйте різні типи або нові з використаними. При вставці батареї дотримуйтеся правильної полярності.

Використання та обслуговування

- Тримайте батареї подалі від тепла, наприклад, біля вогню або під прямим сонячним промінням. Якщо батареї не використовуються понад місяць, їх краще видалити, щоб уникнути витоків. Замініть протікаючі батареї всередині батарейного відсіку.

Безпека дітей

- Переконайтеся, що відсік для батарей надійно закритий. Тримайте батареї подалі від дітей. Якщо батарея була проковтнута, негайно зверніться за медичною допомогою.

Умови навколишнього середовища

- Щоб уникнути вибуху чи витоку, не надавати батареї впливу низького тиску або високої температури.

Утилізація

- Здійсніть утилізацію батарейного блоку згідно з інструкціями (див. "Утилізація: обладнання й акумулятори"). Не кидайте у вогонь, не розбирайте та не заряджайте батареї, що не перезаряджаються, оскільки це може призвести до витоку або вибуху.

Утилізація: обладнання та акумулятори

Інформація для користувачів про збір та утилізацію старого обладнання.



Символ вказує, що виріб містить акумулятори відповідно до Директиви ЄС 2023/1542/EU; не викидайте разом з побутовими відходами. Cd, Hg або Pb вказують, що акумулятор містить кадмій, ртуть або свинець.



Цей символ означає, що продукт розроблений та виготовлений так, щоб він міг бути перероблений та повторно використаний.

Ці символи на виробі, упаковці або документах, що додаються, означають, що використані електричні та електронні вироби і акумулятори не можна змішувати зі звичайними побутовими відходами. Побутові користувачі повинні звернутися або до роздрібного продавця, у якого вони придбали цей продукт, або до місцевого уряду, щоб дізнатися, де і як можна здати ці предмети для екологічно безпечної переробки.

Заява CE та UKCA:

- Sharp Consumer Electronics Poland sp. z o.o. цим заявляє, що цей аудіопристрій відповідає основним вимогам та іншим відповідним положенням директиви RED 2014/53/EU та нормативам Великої Британії 2017 року щодо радіоблагодання.
- Повний текст CE і декларація відповідності UKCA доступні на sharpconsumer.com. Перейдіть у розділ завантажень для вашої моделі та виберіть "Declaration of Conformity".

Що входить у комплект:

- Саундбар
- Бездротовий сабвуфер
- Пульт дистанційного керування (вкл. батареї)
- Адаптер живлення
- Адаптер для вилки з 2 контактами (тип C)
- Адаптер для вилки з 3 контактами (тип G) (лише HT-SBW121K)
- Кабель живлення EU AC
- Кабель живлення UK AC (лише HT-SBW121K)
- Комплект для настінного монтажу
- Документація користувача

Керування

(Дивіться 1 на сторінці 2)

1. – Переключити пристрій між режимом УВІМКН. та ОЧІКУВАННЯ.
2. – Вибрати джерело звуку (TV (HDMI), Bluetooth, Optical, Aux in або USB).
3. – Зменшити гучність.
4. – Збільшити гучність.

Сабвуфер

(Дивіться 2 на сторінці 2).

1. Вхід живлення AC IN.
2. **PAIR** Кнопка - перегляньте розділ "З'єднання сабвуфера".
3. Індикатор з'єднання.

(Дивіться 3 на сторінці 2).

1. – Перемикання пристрою між режимами УВІМКН. та ОЧІКУВАННЯ.
2. – Вибір режиму Bluetooth.
Натискання й утримування для активації функції сполучення в режимі Bluetooth або відключення наявного спареного пристрою Bluetooth.
3. – Натисніть для вибору джерела звуку (HDMI ARC, OPTICAL, BLUETOOTH, AUX IN та USB).
4. – Збільшення/зменшення рівня гучності.
5. / – Перехід до попереднього/наступного треку в режимі Bluetooth чи USB.
6. – Відтворення, пауза, відновлення відтворення в режимі Bluetooth чи USB.
7. – Увімкнення/відновлення звуку.
8. **BASS** / – Регулювання рівня басів. Це змінює лише параметри власного EQ.
9. **TRE** / – Регулювання рівня високих частот. Це змінює лише параметри власного EQ.
10. **EQ** – Натискайте кілька разів для перемикання між режимами EQ вкл., голос, фільм, спорт, гра, ніч, музика та користувацькі режими еквайзера.

Входи/виходи

(Дивіться  4 на сторінці 2).

1. HDMI (ARC)

Підключіть до телевізора за допомогою кабелю HDMI (версія HDMI 1.4 чи вище).

2. USB

Вставте USB-флеш-накопичувач, щоб відтворювати музику.

3. ОПТИЧНИЙ

Вхідний роз'єм оптичного сигналу.

4. AUX IN

Підключіть до зовнішнього аудіопристрою.

5. Вхід DC IN

Підключити кабель живлення.

- Не перетягуйте шурупи.
- Збережіть це керівництво за експлуатації для подальшого використання.
- Перш ніж свердлити стіну й монтувати на неї пристрій, перевірте внутрішню структуру стіни за допомогою електронного детектора неоднорідностей.

(Дивіться  7 на сторінці 2).

1. Просвердліть у стіні 2 паралельних отвори (Ø 5,5-6 мм кожен залежно від типу стіни). Відстань між отворами має становити 440 мм.
2. Якщо необхідно, міцно забийте дюбель у кожен з отворів. Закрутіть гвинт, що додається, у дюбель, залишаючи 5 мм проміжок між голівкою гвинта й стіною.
3. Вирівняйте отвори монтажного кронштейна над головками гвинтів, а потім зсуньте пристрій вниз, щоб закріпити його на місці.

Початкове налаштування

Використання пульта дистанційного керування

Пульт дистанційного керування, що надається, дозволяє керувати пристроєм на відстані.

- Навіть якщо пульт використовується в межах ефективного діапазону 6 м, керування могло б бути неможливим, якщо між пристроєм та пультом є перешкоди.
- Якщо пульт використовується поблизу інших виробів, які генерують інфрачервоні промені, або якщо поблизу пристрою використовуються інші дистанційні керування з інфрачервоними променями, вони можуть працювати неправильно. Інші вироби можуть працювати неправильно.

Встановлення батарейок

1. Щоб відкрити відсік для батарейок, натисніть великим пальцем на кришку і зсуньте її вниз.
2. Встановіть дві батарейки AAA дотримуючись полярності +/- як показано. При заміні батарейок використовуйте тільки той самий тип батарейок, що постачається.
3. Поставте кришку відсіку для батарейок на місце і зафіксуйте її.

Початкове встановлення

Розташування та монтаж

(Дивіться  5 на сторінці 3).

A: Звичайне розташування

B: Настінний монтаж

Настінний монтаж

ПРИМІТКИ:

- Монтаж має бути здійснено тільки кваліфікованим персоналом. Неправильне складання може призвести до важких тілесних ушкоджень і матеріальних збитків (якщо ви маєте намір виконати монтажні роботи самотужки, не забудьте перевірити, чи нема в місці виконання робіт прокладеної прихованим способом електропроводки чи труб інженерних мереж). Монтажник зобов'язаний переконатись у тому, що стіна надійно утримуватиме повну вагу звукової панелі та стінових кронштейнів.
- Для монтажу необхідний додатковий інструмент (не входить у комплект).

Розміщення - Сабуфер

(Дивіться  6 на сторінці 3).

1. Розмістіть сабуфер вертикально на підлозі біля телевізора (Див.  6 на сторінці 3).

Сабуфер слід розмістити в одній кімнаті зі звуковою панеллю та на відстані до 6 метрів від неї. Це забезпечить стабільне бездротове з'єднання у будь-який час.

Ідеальні місця для сабуфера включають:

Кути кімнати: Розміщення сабуфера в куті підсилює басы, але може призвести до брудного або мутного звуку.

Передня частина кімнати: Розміщення сабуфера біля передньої частини разом зі звуковою панеллю забезпечує чітке та збалансоване відтворення басів.

Віддаленість від стін: Залиште кілька сантиметрів між сабуфером і стіною, щоб зменшити вібрації та спотворення.

Уникайте закритих просторів: Не розміщуйте сабуфер у шафах або закритих просторах, щоб зберегти якість звуку.

HDMI ARC

(Дивіться  8 на сторінці 3).

Функція ARC (канал зворотної передачі аудіо) дозволяє надсилати аудіо з телевізора, який підтримує ARC, до вашого пристрою через одне з'єднання HDMI. Щоб скористатися функцією ARC, переконайтесь, що ваш телевізор підтримує як HDMI-CEC, так і ARC, і налаштований відповідно. Коли все налаштовано правильно, ви можете використовувати пульт дистанційного керування телевізором, щоб регулювати гучність (+/- та ) аудіопанелі.

- Під'єднайте HDMI-кабель (не входить у комплект) з роз'єму HDMI (ARC) пристрою до роз'єму HDMI (ARC) вашого телевізора, що підтримує ARC.

ПОРАДИ:

- Ваш телевізор повинен підтримувати функції HDMI-CEC та ARC, і вони повинні бути встановлені у положення "ВІМКН." або "АКТИВНО" в меню налаштувань телевізора.
- Спосіб налаштування HDMI-CEC та ARC може відрізнятись залежно від телевізора. Щодо детальної інформації про функцію ARC, будь ласка, зверніться до інструкції вашого телевізора.
- ARC функцію підтримують лише HDMI-кабелі версії 1.4 або вище.

Оптичний

(Дивіться  9 на сторінці 3).

- Підключіть оптичний кабель (не входить у комплект) до виходу OPTICAL OUT телевізора і роз'єму OPTICAL на пристрої.

Вхід AUX

(Дивіться  10 на сторінці 3).

А:

Використовуйте кабель RCA на 3,5 мм (не входить у комплект), щоб підключити виходи звуку телевізора або зовнішнього звукового пристрою до роз'єму AUDIO IN на пристрої.

В: Використовуйте кабель 3,5 мм на 3,5 мм (не входить у комплект), щоб підключити роз'єм для навушників телевізора або зовнішнього звукового пристрою до роз'єму AUDIO IN на пристрої.

ПОРАДА:

– Якщо використовуєте вихід для навушників на телевізорі, ви зможете регулювати рівень гучності безпосередньо за допомогою пульта дистанційного керування телевізора.

Підключення до живлення

(Дивіться  11 на сторінці 3).

- Перш ніж підключати шнур живлення, переконайтеся, що виконані всі інші з'єднання.

Ризик пошкодження виробу!

- Переконайтеся, що напруга живлення відповідає напрузі, вказаній на задній частині пристрою.
- Перш ніж підключати DC адаптер, переконайтеся у тому, що виконано всі інші з'єднання.

Промовець

- Підключіть адаптер до роз'єму DC саундбара, а потім до електророзетки.

Сабуфер

- Підключіть кабель живлення до гнізда AC IN сабуфера, а потім до електромережі.

З'єднання сабуфера

Автоматичне з'єднання

Сабуфер і звукова панель автоматично з'єднуються, коли обидва пристрої підключено до живлення. З'єднання бездротове, тому немає потреби в будь-яких кабелях для підключення обох одиниць.

- Коли сабуфер підключається до звукової панелі, індикатор З'ЄДНАННЯ буде блакитним та блимати швидко.
- Коли сабуфер підключений до звукової панелі, індикатор З'ЄДНАННЯ буде червоним та стабільним.

ПРИМІТКИ:

- Натискайте кнопку [З'ЄДНАННЯ ІКОНОК] на задній стінці сабуфера лише для ручного з'єднання.
- Якщо автоматично з'єднати сабуфер із звуковою панеллю не вдасться, це слід зробити вручну.

Ручне з'єднання

- Переконайтеся, що всі кабелі надійно підключено і звукова панель перебуває у режимі очікування.
- Натисніть і утримуйте **PAIR** кнопку на задньому боці сабуфера 3 секунди. Сабуфер увійде в режим з'єднання, і індикатор З'ЄДНАННЯ буде блакитним та блимати швидко.
- Натисніть кнопку  на звуковій панелі або на пульті дистанційного керування, щоб увімкнути систему.
- Коли сабуфер з'єднано із звуковою панеллю, індикатор З'ЄДНАННЯ буде блакитним та стабільним.
- Якщо індикатор З'ЄДНАННЯ продовжує бути блакитним та блимати швидко, бездротове з'єднання не вдалося. Вимкніть кабель живлення з сабуфера, а потім знову підключіть його після 4 хвилин. Повторіть кроки 1 ~ 3.

УВАГА!

- Якщо встановити бездротове з'єднання знову не вдасться, перевірте, чи нема поруч із місцем розташування сильної

перешкоди (наприклад, від електронного пристрою). Усуньте ці конфлікти чи сильні перешкоди й повторіть описані вище дії.

Основні операції

Режим очікування/увімк.



- Коли ви вперше підключаєте пристрій до розетки, він працюватиме у режимі очікування.
- Натисніть  на пульті дистанційного керування або на пристрої, щоб увімкнути чи вимкнути пристрій.
- Від'єднайте вилку від розетки, якщо ви хочете повністю вимкнути пристрій.

Змінити джерело

- Швидко натисніть  для перемикання між **HDMI ARC, OPTICAL, BLUETOOTH, AUX IN та USB**. Світлодіод на пристрої засвітиться, як показано нижче, щоб показати, яке джерело вибрано.

SOURCE	КОЛІР LED
HDMI (ARC)	Синій
ОПТИЧНИЙ	Жовтий
BLUETOOTH	Синій
Вхід AUX	Зелений
USB	Фіолетовий

Регулювання гучності

- Натисніть кнопки **+** / **-** на пристрої або на пульті дистанційного керування, щоб налаштувати гучність.
- Якщо ви хочете вимкнути звук, натисніть  на пульті дистанційного керування. Повторно натисніть  або натисніть **+** / **-** на пристрої або на пульті дистанційного керування, щоб повернутися до звичайного прослуховування.
- Під час налаштування гучності світлодіод блиматиме швидко. Коли досягнуто максимального або мінімального рівня гучності, миготіння припиниться.
- Зі HDMI CEC control ви можете використовувати пульт вашого телевізора для регулювання гучності.

Еквалайзер

Під час відтворення, натисніть кнопку EQ на пульті дистанційного керування, щоб переглянути заздалегідь встановлені режими еквалайзера. Кожного разу, коли ви натискаєте кнопку, LED пристрою буде миготіти певним кольором, щоб вказати вибраний режим, як показано нижче:

ЕКВАЛАЙЗЕР	КОЛІР LED
ЕКВАЛАЙЗЕР ВИМКНУТО	Вимкнено
ГОЛОС	Синій
ФІЛЬМ	Фіолетовий
СПОРТ	Синій
ГРА	Жовтий
НІЧ	Червоний
МУЗИКА	Зелений
ПІДЛАШТОВАНО	Білий

Регулювання басів та високих

Натисніть **BASS +** / **-** або **TREBLE +** / **-** на пульті дистанційного керування, щоб увійти в режим користувачького еквалайзера

(Custom EQ).

- Білий LED буде двічі блимати, щоб вказати, що режим користувацького еквалайзера активний.
- На LED відобразиться поточна вартість басів або високих:

Рівень налаштування EQ	КОЛІР LED
+3	Червоний – швидке миготіння
+2	Червоний – середнє миготіння
+1	Червоний – повільне миготіння
0	Білий - постійне
-1	Зелений – повільне миготіння
-2	Зелений – середнє миготіння
-3	Зелений – швидке миготіння

Поки LED показує поточну вартість (протягом 3 секунд), натисніть ту ж кнопку знову, щоб налаштувати налаштування.

Якщо протягом 3 секунд не натиснуто жодної кнопки, поточне значення зберігається.

- Білий LED двічі блиматиме (загалом 1,5 секунди), щоб підтвердити, що нове значення збережено.
- пристрій повернеться до нормальної роботи.

Автоматичний режим очікування

За замовчуванням пристрій перейде у стан очікування, якщо протягом 15 хвилин не виявлено сигнал на вхідних джерелах Optical, Bluetooth та Audio In.

Щоб увімкнути або вимкнути автоматичний режим очікування, натисніть і утримуйте  протягом 5 секунд, коли пристрій увімкнено.

АВТО-ОЧІКУВАННЯ	КОЛІР LED
ВИМК	Червоний – миготить 3 рази
УВИМК	Зелений – миготить 3 рази

Світлодіодний регулятор

Після виконання операції з саундбаром діод затемнюється. Ви можете перемикнути режим діода на OFF або DIMMED. За замовчуванням: DIMMED.

Щоб діод вимикався після виконання операції:

1. Натисніть  на пристрої або пульті дистанційного керування, щоб вибрати джерело HDMI (ARC).
2. Швидко натисніть кнопку  на пульті дистанційного керування. Діод блиматиме червоним двічі. Чекайте десять секунд, не натискаючи інші кнопки на пристрої чи пульті дистанційного керування.
3. Діод пристрою тепер вимикатиметься після виконання операції.

Щоб діод затемнювався після виконання операції:

1. Натисніть  на пристрої або пульті дистанційного керування, щоб вибрати джерело HDMI (ARC).
2. Швидко натисніть кнопку  на пульті дистанційного керування. Діод блиматиме зеленим двічі. Чекайте секунд, не натискаючи інші кнопки на пристрої чи пульті дистанційного керування.
3. Діод пристрою тепер буде затемнюватися після виконання операції.

Режим Roku TV™ Ready

Лише для Великої Британії та Німеччини.

Якщо у вас є модель Roku TV™, налаштування просте. Просто

використовуйте кабель, щоб підключити вашу звукову панель до порту HDMI ARC на телевізорі, і дотримуйтесь інструкцій на екрані.









- ✓ Simple setup
- ✓ One remote
- ✓ Quick settings

Використання Bluetooth

Уперше підключаючи ваш Bluetooth-пристрій до цього програвача, потрібно встановити з'єднання між пристроєм і програвачем.

УВАГА!







- Сумісність з усіма пристроями Bluetooth не гарантується.
- Будь-яка перешкода між цим пристроєм і пристроєм Bluetooth може скоротити робочий радіус.
- Якщо сигнал слабкий, ваш пристрій може відключитися, але він автоматично перейде в режим сполучення.

1. Натисніть кнопку , щоб вибрати Bluetooth. Синій індикатор почне блимати.
2. Активуйте ваш Bluetooth-пристрій і виберіть режим пошуку. "SHARP HT-SBW120", "SHARP HT-SBW121", "SHARP HT-SBW121K" або "SHARP HT-SBW123" з'являться у списку Bluetooth-пристроїв.
3. Виберіть "SHARP HT-SBW120", "SHARP HT-SBW121", "SHARP HT-SBW121K" або "SHARP HT-SBW123" зі списку пристроїв. Після підключення, індикатор світитиметься стабільним синім кольором.
4. Розпочніть відтворення музики з підключеного Bluetooth пристрою.
 - Для паузи або продовження відтворення натисніть кнопку  на пульті дистанційного керування.
 - Щоб перейти до попереднього/наступного файлу, натисніть кнопки  /  на пульті дистанційного керування.
 - Деякі мобільні додатки не дозволяють утримувати  / , щоб пропустити частини треку.

УВАГА!

- Для від'єднання пристрою натисніть і утримуйте (3 секунди) кнопку  на приладі або на пульті дистанційного керування, щоб розпочати процес сполучення.

Робота з USB пристроями



1. Вставте USB прилад у роз'єм USB на звуковій панелі.
2. Кілька разів натисніть кнопку  на звуковій панелі або на пульті дистанційного керування, щоб вибрати джерело USB.
3. Натисніть , щоб відтворити вибраний трек.
4. Під час відтворення:
 - Для паузи або продовження відтворення натисніть кнопку  на пульті дистанційного керування.
 - Щоб перейти до попереднього/наступного файлу, натисніть кнопки  /  на пульті дистанційного керування. Утримуйте  / , щоб швидко перемотати назад/вперед трек.

ПОРАДИ:

- Підтримуються USB пристрої до 64GB.
- Відтворювати можна лише MP3/WAV файли.

USB-порт призначений для відтворення або оновлення програмного забезпечення звукової панелі. Він не призначений для зарядки.



Пошук та усунення несправностей**Здійснити скидання до заводських налаштувань**

Щоб виконати скидання до заводських налаштувань, натисніть та утримуйте  та  на пристрої протягом 5 секунд. Після завершення пристрій перейде в режим очікування.

Немає живлення

Переконайтеся, що вилка підключена належним чином.
Переконайтеся, що в розетці є напруга.
Натисніть кнопку очікування на пульті дистанційного керування або пристрій, щоб увімкнути пристрій.

Немає звуку

Щоб HDMI ARC працював, переконайтеся, що ви використовуєте кабель HDMI версії 1.4 або вище.
Збільште гучність. Натисніть **+** на пульті дистанційного керування або на пристрої.
Натисніть  на пульті дистанційного керування, щоб переконатися, що пристрій не в беззвучному режимі.
Натисніть  для вибору іншого джерела сигналу.
При підключенні до цифрового джерела (HDMI або Оптичний), якщо немає звуку:

- Спробуйте налаштувати вихід телевізора на PCM або ваш телевізор може бути налаштований на змінний аудіовихід. Переконайтеся, що встановлено вихід аудіо на «ЗАКРІПІТИ» або «СТАНДАРТНИЙ», а не на «ЗМІННИЙ». Зверніться до керівництва користувача вашого телевізора для отримання додаткової інформації.

Якщо використовуєте Bluetooth, переконайтеся, що гучність на вашому пристрої-джерелі збільшена і звук не вимкнено.

Пульст дистанційного керування не працює

Перед тим як натискати кнопки керування відтворення, спочатку виберіть правильне джерело.
Зменште відстань між пультом дистанційного керування і пристроєм.
Вставте батарею, врівнюючи полярність (+/-) відповідно до вказівок.
Замініть батарею.
Направте пульт дистанційного керування безпосередньо на сенсор на передній панелі пристрою.

Чую дзижчання або гудіння

Переконайтеся, що всі кабелі та проводи надійно підключено.
Підключіть інший пристрій-джерело, щоб перевірити, чи залишиться дзижчання. Якщо ні, можливо проблема у вихідному пристрої.
Підключіть ваш пристрій до іншого входу на пристрої.

Не могу знайти ім'я Bluetooth цього пристрою на моєму Bluetooth-обладнанні

Переконайтеся, що функція Bluetooth на вашому пристрої ввімкнена.
Заново підключіть пристрій до вашого Bluetooth-обладнання.

Цей пристрій перемикається в режим очікування після 15 хвилин без сигналу з джерела.

Якщо рівень зовнішнього сигналу пристрою занадто низький, пристрій автоматично вимкнеться через 15 хвилин. Будь ласка, збільште рівень гучності вашого зовнішнього пристрою. Ця функція є вимогою ERP II і призначена для економії енергії, коли пристрій не використовується.

Сабвуфер знаходиться в режимі очікування або індикатор з'єднання не постійно світиться.

Будь ласка, відключіть кабель живлення. Через чотири хвилини підключіть знову, щоб скинути налаштування сабвуфера.

EN	BG	CS	DA
Model	Модел	Model	Model
Soundbar	саундбар	soundbar	soundbar
Power supply	Захранване	Napájení	Strømforsyning
Power consumption	Консумация на енергия	Spotřeba energie	Strømforbrug
Stand-by power consumption	Консумация на енергия в режим на готовност	Spotřeba v pohotovostním režimu	Standby strømforbrug
Output power	Исходна мощност	Výstupní výkon	Udgangseffekt
Frequency Response	Честотен диапазон	Frekvenční rozsah	Frekvenskurve
Wireless Subwoofer	Безжичен събууфер	Bezdrátový subwoofer	Trådløs Subwoofer
Power Supply	Захранване	Napájení	Strømforsyning
Power Consumption	Консумация на енергия	Spotřeba energie	Strømforbrug
Power Consumption Standby	Консумация на енергия в режим на готовност	Spotřeba v pohotovostním režimu	Standby strømforbrug
Output Power	Исходна мощност	Výstupní výkon	Udgangseffekt
Frequency Response	Честотен диапазон	Frekvenční rozsah	Frekvenskurve
Bluetooth	Bluetooth	Bluetooth	Bluetooth
Version	Версия	Verze	Version
Maximum power transmitted	Максимална предавана мощност	Maximální přenášený výkon	Maksimal overført effekt
Frequency bands	Честотни ленти	Frekvenční pásma	Frekvensbånd
Remote Control	дистанционно	dálkové ovládání	fjernbetjening
Battery Type	тип батерия	typ baterie	batteritype

DE	EL	ES	
Modell	Μοντέλο	Modelo	HT-SBW120 / HT-SBW121 / HT-SBW121K / HT-SBW123
Soundbar	σάουντμπαρ	barra de sonido	
Stromversorgung	Τροφοδοσία ρεύματος	Fuente de eliminación	DC 15V \pm 1.6A
Stromverbrauch	Κατανάλωση ισχύος	Consumo de energía	24W
Stand-by-Energieverbrauch	Κατανάλωση ισχύος σε αναμονή	Consumo de energía en modo en espera	<0.5W
Ausgangsleistung	Ισχύς εξόδου	Potencia de salida	120W Max 40W (2 x 20W) RMS
Frequenzabhängigkeit	Ανταπόκριση συχνότητων	Respuesta de frecuencia	200Hz - 20kHz
Drahtlos-Subwoofer	Ασύρματο Subwoofer	Altavoz inalámbrico de graves	
Stromversorgung	Τροφοδοσία ρεύματος	Fuente de eliminación	AC 100-240V ~ 50/60Hz
Stromverbrauch	Κατανάλωση ισχύος	Consumo de energía	60W
Stand-by-Energieverbrauch	Κατανάλωση ισχύος σε αναμονή	Consumo de energía en modo en espera	<0.5W
Ausgangsleistung	Ισχύς εξόδου	Potencia de salida	120W Max 40W (1x 40W) RMS
Frequenzabhängigkeit	Ανταπόκριση συχνότητων	Respuesta de frecuencia	40-200Hz
Bluetooth	Bluetooth	Bluetooth	
Version	Έκδοση	Version	5.3
Maximaler übertragener Strom	Μέγιστη μεταδιδόμενη ισχύς	Potencia máxima transmitida	4 dBm
Frequenzbänder	Ζώνες συχνότητων	Bandas de frecuencia	2402 MHz ~ 2480 MHz
Fernbedienung	τηλεχειριστήριο	control remoto	
Batterietyp	τύπος μπαταρίας	tipo de batería	AAA (1.5V X 2)

Tehnilised andmed | Tekniset tiedot | Caractéristiques techniques | Tehničke specifikacije | Műszaki jellemzők | Specifiche tecniche | Techninės specifikacijos

ET	FI	FR	HR
Mudel	Malli	Modèle	Model
soundbar	soundbar	barre de son	soundbar
Vooluvarustus	Virtalähde	Alimentation	Napajanje
Võimsustarve	Virrankulutus	Consommation énergétique	Potrošnja energije
Võimsustarve ooteolekus	Valmiustilan energiankulutus	Consommation en mode veille	Potrošnja u stanju pripravnosti
Väljundvõimsus	Lähtöteho	Puissance de sortie	Izlazna snaga
Sagedusreaktsioon	Taajuusvaste	Réponse en fréquence	Frekvencijski odaziv
Juhtmeta bassikõlar	Langaton subwoofer	Subwoofer sans fil	Bežični Subwoofer
Vooluvarustus	Virtalähde	Alimentation	Napajanje
Võimsustarve	Virrankulutus	Consommation énergétique	Potrošnja energije
Võimsustarve ooteolekus	Valmiustilan energiankulutus	Consommation en mode veille	Potrošnja u stanju pripravnosti
Väljundvõimsus	Lähtöteho	Puissance de sortie	Izlazna snaga
Sagedusreaktsioon	Taajuusvaste	Réponse en fréquence	Frekvencijski odaziv
Bluetooth	Bluetooth	Bluetooth	Bluetooth
Versioon	Versio	Version	Verzija
Maksimaalne edastatav võimsus	Suurin lähetetty teho	Puissance maximale transmise	Maksimalna prenesena snaga
Sagedusribad	Taajuuskaistat	Bande de fréquences	Rasponi frekvencija
puldiga pult	kaukosäädin	télécommande	daljinski upravljač
akutüüp	akkutyypit	type de batterie	tip baterije

HU	IT	LT	
Modell	Modello	Modelis	HT-SBW120 / HT-SBW121 / HT-SBW121K / HT-SBW123
soundbar	soundbar	garso juosta	
Áramforrás	Alimentazione:	Maitinimas	DC 15V --- 1.6A
Teljesítményfelvétel	Consumo energetico	Energijos sąnaudos	24W
Készenléti áramfogyasztás	Consumo energetico in stand-by	Energijos sąnaudos parengties režimu	<0.5W
Kimeneti teljesítmény	Potenza in uscita	Įrenginio galia	120W Max 40W (2 x 20W) RMS
Frekvencia-átvitel	Risposta di frequenza	Dažnio atsakas	200Hz - 20kHz
Vezeték nélküli mélysugárzó	Subwoofer wireless	Belaidis žemų dažnių garsiakalbis	
Áramforrás	Alimentazione:	Maitinimas	AC 100-240V ~ 50/60Hz
Teljesítményfelvétel	Consumo energetico	Energijos sąnaudos	60W
Készenléti áramfogyasztás	Consumo energetico in stand-by	Energijos sąnaudos parengties režimu	<0.5W
Kimeneti teljesítmény	Potenza in uscita	Įrenginio galia	120W Max 40W (1x 40W) RMS
Frekvencia-átvitel	Risposta di frequenza	Dažnio atsakas	40-200Hz
Bluetooth	Bluetooth	Bluetooth	
Verzió	Versione	Versija	5.3
Maximális átvitt teljesítmény	Potenza massima trasmessa	Didžiausia perduodama galia	4 dBm
Frekvenciasáv	Bande di frequenza	Dažnių juostos	2402 MHz ~ 2480 MHz
távirányító	telecomando	nuotolinis valdymas	
akkumulátor típus	tipo di batteria	baterijos tipas	AAA (1.5V X 2)

Tehnikās specifikācijas | Technische specificaties | Teknisk spesifikasjon | Dane techniczne | Especificação técnica | Specificații tehnice |
 Technické parametre | Tehnične specifikacije | Tehničke specifikacije | Teknisk specifikation | Технічні характеристики

LV	NL	NO	PL	PT	RO
Modelis	Model	Modell	Model	Modelo	Model
skaņas josla	soundbar	soundbar	soundbar	barra de som	soundbar
Strāvas padeve	Stroomvoorziening	Strømforsyning	Zasilanie	Alimentação elétrica:	Alimentare electrică
Enerģijas patēriņš	Energieverbruik	Strømforbruk	Pobór mocy	Consumo de energia	Consum de energie
Strāvas patēriņš gaidstāves laikā	Energieverbruik stand-by	Strømforbruk i standby	Zużycie energii w trybie czuwania	Consumo de energia em standby	Consum de energie în standby
Izejas jauda	Uitgangsvermogen	Utgangseffekt	Moc wyjściowa	Potência de saída	Putere de ieşire
Frekvences atbilde	Frequentierespons	Frekvensrespons	Reakcja na częstotliwość	Frequência de resposta	Răspuns frecvență
Bezvadu zemfrekvenču skaļrunis	Draadloze subwoofer	Trådløs Subwoofer	Subwoofer bezprzewodowy	Subwoofer sem fios	Subwoofer wireless
Strāvas padeve	Stroomvoorziening	Strømforsyning	Zasilanie	Alimentação elétrica:	Alimentare electrică
Enerģijas patēriņš	Energieverbruik	Strømforbruk	Pobór mocy	Consumo de energia	Consum de energie
Strāvas patēriņš gaidstāves laikā	Energieverbruik stand-by	Strømforbruk i standby	Zużycie energii w trybie czuwania	Consumo de energia em standby	Consum de energie în standby
Izejas jauda	Uitgangsvermogen	Utgangseffekt	Moc wyjściowa	Potência de saída	Putere de ieşire
Frekvences atbilde	Frequentierespons	Frekvensrespons	Reakcja na częstotliwość	Frequência de resposta	Răspuns frecvență
Bluetooth	Bluetooth	Bluetooth	Bluetooth	Bluetooth	Bluetooth
Version (Versija)	Versie	Versjon	Wersja	Versão	Versiune
Maksimālā pārraidītā jauda	Maximaal overgedragen vermogen	Maksimal strøm overført	Maksymalny poziom przekazywanej mocy	Potência máxima transmitida	Putere maximă transmisă
Frekvenču joslas	Frequentiebanden	Frekvensbånd	Pasma częstotliwości	Bandas de frequência	Benzi de frecvență
tālvadības pults	fernkontroll	afstandsbediening	pilot	control remoto	telecomandă
baterijas tips	batteritype	batteritype	typ baterii	tipo de bateria	tipul bateriei

SK	SL	SR	SV	UA	
Model	Model	Model	Modell	Модель	HT-SBW120 / HT-SBW121 / HT-SBW121K / HT-SBW123
soundbar	soundbar	soundbar	soundbar	саундбар	
Napájanie	Napajalnik	Dovod napajanja	Strömförsörjning	Джерело живлення	DC 15V === 1.6A
Spotreba energie	Poraba električne energije	Potrošnja napajanja	Strömförbrukning	Споживана потужність	24W
Spotreba v pohotovostnom režime	Poraba energije v načinu pripravljenosti	Potrošnja napajanja u pripravnosti	Strömförbrukning i standby-läge	Споживання електроенергії в режимі очікування	<0.5W
Výstupný výkon	Izhodna moč	Izlaz napajanja	Uteffekt	Вихідна потужність	120W Max 40W (2 x 20W) RMS
Frekvenčná odozva	Frekvenčno odzivanje	Odgovor frekvencije	Frekvensomfång	Частотна характеристика	200Hz - 20kHz
Bezdrôtový subwoofer	Brezžični nizkotonec	Bežični podvufer	Trådlös subwoofer	Бездротовий сабвуфер	
Napájanie	Napajalnik	Dovod napajanja	Strömförsörjning	Джерело живлення	AC 100-240V ~ 50/60Hz
Spotreba energie	Poraba električne energije	Potrošnja napajanja	Strömförbrukning	Споживана потужність	60W
Spotreba v pohotovostnom režime	Poraba energije v načinu pripravljenosti	Potrošnja napajanja u pripravnosti	Strömförbrukning i standby-läge	Споживання електроенергії в режимі очікування	<0.5W
Výstupný výkon	Izhodna moč	Izlaz napajanja	Uteffekt	Вихідна потужність	120W Max 40W (1x 40W) RMS
Frekvenčná odozva	Frekvenčno odzivanje	Odgovor frekvencije	Frekvensomfång	Частотна характеристика	40-200Hz
Bluetooth	Bluetooth	Bluetooth	Bluetooth	Bluetooth	
Verzia	Različica	Verzija	Version	Версія	5.3
Maximálny prenášaný výkon	Največja moč prenašanja	Maksimalno preneseno napajanje	Max. effektöverföring	Максимальна випромінювана потужність	4 dBm
Frekvenčné pásma	Frekvenčni pasovi	Frekvencija talasa	Frekvensband	Частотні діапазони	2402 MHz ~ 2480 MHz
dialkové ovládanie	daljinski upravljalnik	daljinski upravljač	fjärrkontroll	пульт дистанційного керування	
typ batérie	tip baterije	tip baterije	batterityp	тип батареї	AAA (1.5V X 2)

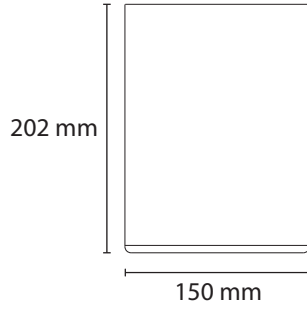
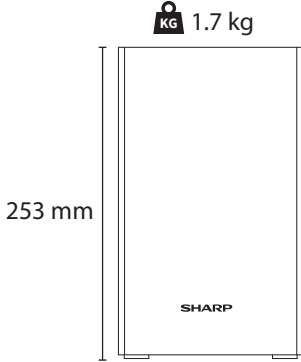
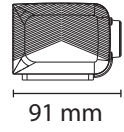
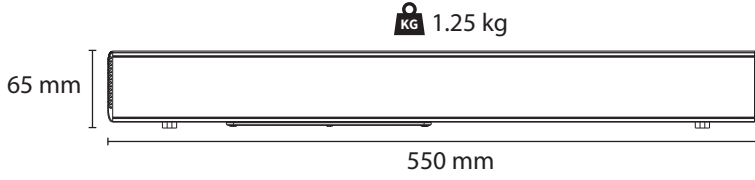



Sharp Consumer Electronics Poland sp. z o.o.
Ostaszewo 57B, 87-148 Łysomice, Poland
Made in China

SAU/MAN/0214 V4

www.sharpconsumer.com

SHARP