

# SHARP



## User manual

HT-SBW310, HT-SBW312

Dolby Atmos® / DTS Virtual:X® Soundbar with Wireless Subwoofer

EN

BG

CS

DA

DE

EL

ES

ET

FI

FR

HR

HU

IT

LT

LV

NL

NO

PL

PT

RO

SK

SL

SR

SV

UA

Product images are for illustration purposes only. Actual product may vary.

**Trademarks:**



Dolby, Dolby Atmos, and the double-D symbol are registered trademarks of Dolby Laboratories Licensing Corporation. Manufactured under license from Dolby Laboratories. Confidential unpublished works. Copyright © 2012-2024 Dolby Laboratories. All rights reserved.



The *Bluetooth*® word mark and logos are registered trademarks owned by Bluetooth SIG, Inc. and any use of such marks by Sharp Consumer Electronics is under license. Other trademarks and trade names are those of their respective owners.



For DTS patents, see <http://xperi.com/dts-patents/>. Manufactured under license from DTS, Inc. and its affiliates. DTS, the DTS logo, Digital Surround, Virtual:X, and the DTS Virtual:X logo are registered trademarks or trademarks of DTS, Inc. and its affiliates in the United States and/or other countries. © DTS, Inc. and its affiliates. All rights reserved.



Roku TV, Roku TV Ready, and the Roku TV Ready logo are trademarks of Roku, Inc.

This product is Roku TV Ready-supported in the United Kingdom and Germany. Countries are subject to change. For the most current list of countries in which this product is Roku TV Ready-supported, please email [rokutvready@roku.com](mailto:rokutvready@roku.com)



The terms HDMI, HDMI High-Definition Multimedia Interface, HDMI Trade dress and the HDMI Logos are trademarks or registered trademarks of HDMI Licensing Administrator, Inc.

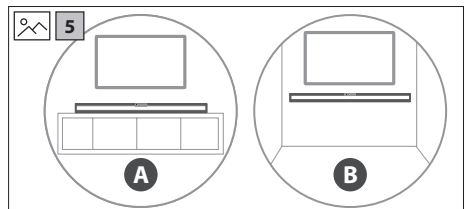
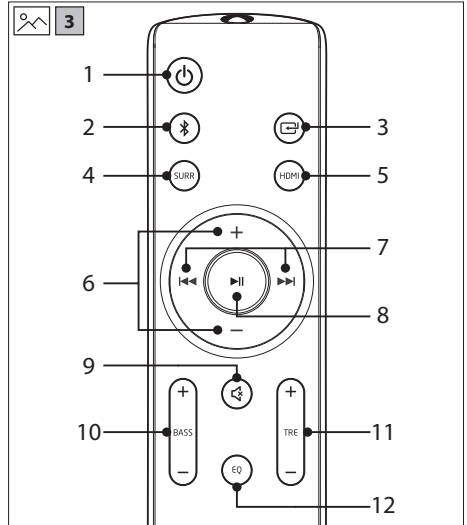
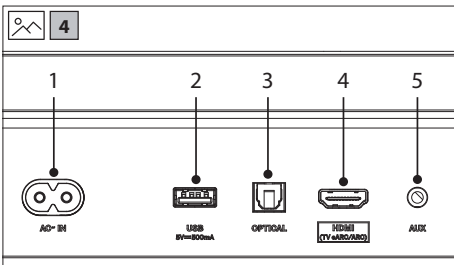
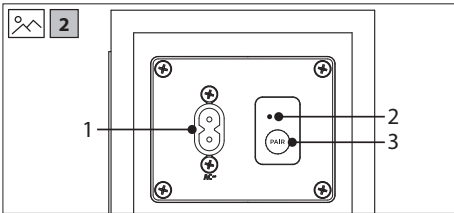
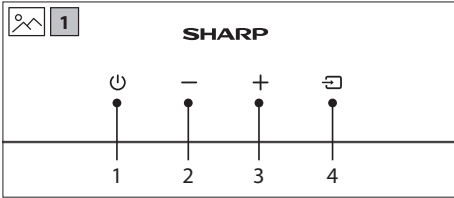

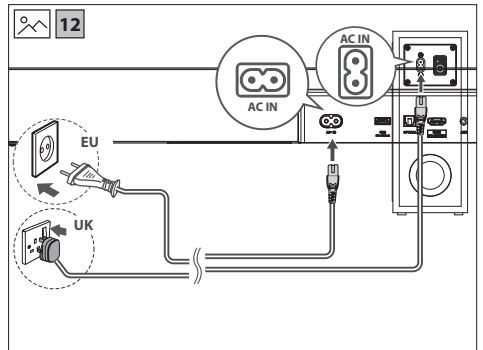
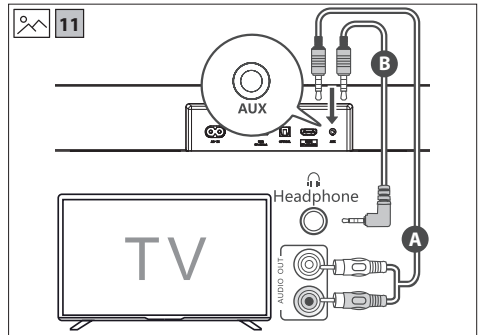
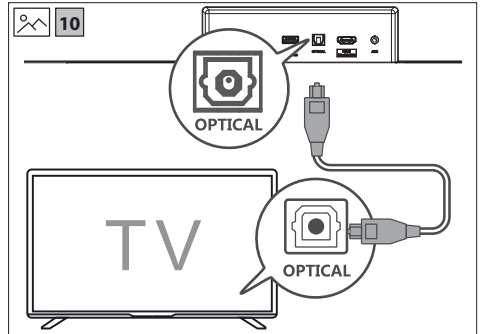
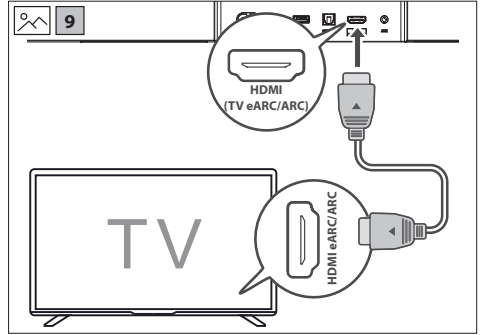
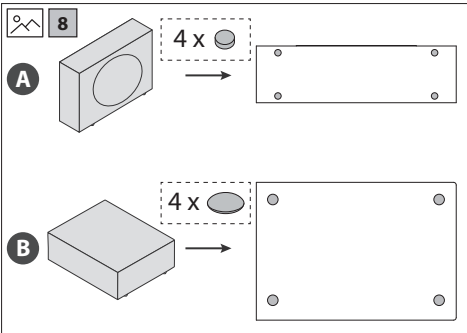
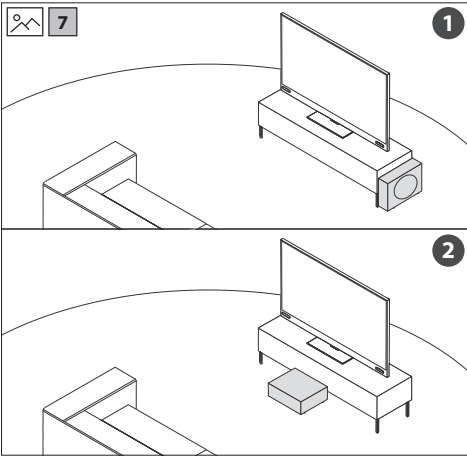
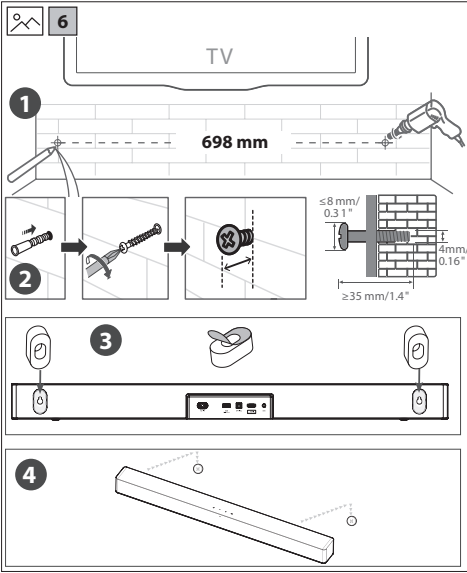

## ENGLISH

### Important safety instructions

**Please follow all safety instructions and warnings. Keep this manual for reference.**



Consult user manual for safety, operation, and maintenance information.



Class II equipment: Double insulation, no need for electrical earth (ground) connection.



Alternating current (AC): Voltage marked is AC.



Indoor use only.



Energy efficiency marking with level VI

### Precautions

#### Damage

Inspect the product after unpacking; if damaged, do not use and consult your dealer.



User should not attempt repair nor expose the internal parts; this action can be hazardous and will void your warranty. Contact only authorised service centers for repairs.

#### Power connection and accessibility

- Do not handle the power cord with wet hands. Do not force the plug into the outlet. Turn off and unplug the product when not in use. Keep the power plug accessible, without using extension cables.

#### Power source

- Use only AC 100-240V 50/60Hz outlets. Higher voltages can cause malfunction or fire.
- The AC power adapter should be removed from the power outlet if not in use for an extended period of time.
- Only use the supplied mains adapter. Failure to do this may result in a safety risk and/or damage to the product.

#### Power cord protection

- Protect the power cord from damage; do not overload, stretch, or bend it. If damaged, it can result in fire or electric shock. Damaged cords must be replaced by the manufacturer or a qualified technician.

#### Fused moulded power plug (non-rewireable) - UK, Malta, Cyprus and Ireland only.

- The power lead includes a 3A Amp fuse. Replace only with a BS1362 approved fuse of the same rating.

#### Child safety

- Use basic safety precautions around children to prevent misuse of the product.

#### Location

- Place on a flat, stable surface without overhang. If wall mountable, refer to the wall-mounting instructions in this user manual.

#### Ventilation

- Do not block, cover or insert objects into the ventilation slots. Do not insert objects into the product's openings. Doing so may result in a safety risk and/or damage to the product. Ensure a minimum distance of 5 cm around the product for sufficient ventilation to avoid overheating.

#### Heat and operating temperature

- Do not place the product near heat sources or direct sunlight for prolonged periods.

#### Naked flames

- Keep open flames away from the product to prevent fire.

#### Water, moisture, and liquid entry

- Do not expose the product to liquids; keep away from rain, water, and objects filled with liquids to prevent fire or electric shock.

#### Storms and lightning

- Disconnect all cables during storms or lightning to prevent damage.

#### Maintenance

- Disconnect power cords from the product before cleaning and use a soft, dry cloth without chemicals or detergents. If using a vacuum cleaner, use the soft brush attachment.

### Batteries

#### Installation

- Use only specified batteries; do not mix types or new with old. Use the correct polarity upon battery insertion.

#### Use and maintenance

- Keep batteries away from heat, such as near fire or in direct sunshine. Remove batteries if unused for over a month to prevent leaking. Replace leaking batteries inside the battery compartment.

#### Child safety

- Ensure battery compartment is secure. Keep batteries away from children's reach. Seek immediate medical help if swallowed.

#### Environmental conditions

- Keep batteries away from low pressure or high heat to avoid explosion or leakage.

#### Disposal

- Dispose of the battery pack according to the manual (see "Disposal: equipment and batteries"). Do not throw into fire, disassemble or recharge non-rechargeable batteries, as it may leak or explode.

### Disposal: equipment and batteries

Information for users on collection and disposal of old equipment.



Symbol indicates product contains batteries per EU Directive 2023/1542/EU; cannot be disposed with household waste. Cd, Hg, or Pb shows battery contains cadmium, mercury, or lead.



This symbol means that the product is designed and manufactured so that it can be recycled and reused.

These symbols on the products, packaging, and/or accompanying documents mean that used electrical and electronic products and batteries should not be mixed with general household waste. Household users should contact either the retailer where they purchased this product, or their local government office, for details of where and how they can take these items for environmentally safe recycling.

## CE and UKCA statement:

- Hereby, Sharp Consumer Electronics Poland sp. z o.o. declares that this audio device is in compliance with the essential requirements and other relevant provisions of RED Directive 2014/53/EU and UK Radio Equipment Regulations 2017.
- The full CE text and UKCA declaration of conformity are available at [sharpconsumer.com](http://sharpconsumer.com) and then entering download section of your model and choosing "Declaration of Conformity".





## What is included in the box:

- HT-SBW310 / HT-SBW312 Soundbar
- Wireless subwoofer
- Remote control (inc. batteries)
- Power cable (EU 2 pin) x2
- Power cable (UK 3 pin) x2 – HT-SBW310 only
- HDMI cable
- Wall-mounting kit
- Rubber pads (for Subwoofer)
- User manual
- Warranty card

## Controls

### Soundbar

(Refer to  1 on page 2)

1.  – Switch the unit between ON and STANDBY.
2.  – Volume down.
3.  – Volume up.
4.  – Select the audio source (TV (HDMI), Bluetooth, Optical, Aux in or USB).









### Subwoofer

(Refer to  2 on page 2).

1. AC IN power input.
2. PAIR indicator.
3. **PAIR** button – Please refer to section "Subwoofer pairing".

### Remote

(Refer to  3 on page 2).

1.  – Switch the unit between ON and STANDBY mode.
2.  – Select Bluetooth mode.  
Press and hold to activate the pairing function in Bluetooth mode or disconnect the existing paired Bluetooth device.
3.  – Short press to change between **HDMI eARC/ARC, USB, BT (BLUETOOTH), OPTICAL** and **AUX IN**.
4. **SURR** – Turn the surround mode ON/OFF.
5. **HDMI** – Select the HDMI (TV eARC/ARC) source
6.  – Increase/decrease the volume level.
7.  – Skip to previous/next track in Bluetooth or USB mode.
8.  – Play/pause/resume playback in Bluetooth or USB mode.
9.  – Mute or resume the sound.
10. **BASS**  – Adjust bass level. This only changes custom EQ settings.
11. **TRE**  – Adjust treble level. This only changes custom EQ settings.
12. **EQ** – Press repeatedly to switch between EQ off, voice, movie, sport, game, night, music and custom equaliser modes.

## Inputs/outputs

(Refer to  4 on page 2).

### 1. AC IN

Connect power cable.

### 2. USB

Insert USB flash drive to play music.

### 3. OPTICAL

Optical input jack.

### 4. HDMI (TV eARC/ARC)

Connect to your TVs HDMI (eARC/ARC) port.

### 5. AUX IN





Connect to an external audio device.

(Refer to  6 on page 3).

1. Drill 2 parallel holes into the wall (Ø 5.5-6 mm each according to the wall type). The distance between the holes should be 698 mm.
2. Firmly fix 1 plug into each hole in the wall. Screw in the supplied screw into the plug ensuring you leave a gap between the screw head and the wall enough for the foam mounting spacers.
3. Place the supplied foam mounting spacers on the soundbars wall mounting holes. Ensure the paper-backing is fully removed.
4. Align the mounting bracket holes over the screw heads, then slide the unit down to secure it in place.

## Placement - subwoofer

(Refer to  7 on page 3).

1. Place the subwoofer upright on the floor close to your TV (Refer to  7 on page 3). If you choose to place the subwoofer like this, ensure the x4 rubber pads match the positions marked in option A (Refer to  8 on page 3).
2. Place the subwoofer on the floor under some furniture like a sofa (Refer to  7 on page 3). If you choose to place the subwoofer like this, ensure the included x4 large rubber pads match the positions marked in option B (Refer to  8 on page 3).

The subwoofer should be placed in the same room as the soundbar and within 6 meters range of the soundbar. This is to ensure a good wireless connection at all times.

Ideal locations for the subwoofer include:

**Room corners:** Placing the subwoofer in a corner amplifies bass but can lead to boomy or muddy sound.

**Front of the room:** Positioning the subwoofer near the front with the soundbar provides clearer and balanced bass.

**Away from walls:** Leave a few inches between the subwoofer and the wall to reduce vibrations and distortions.

**Avoid enclosed spaces:** Do not place the subwoofer in cabinets or enclosed spaces to maintain sound quality.

## Connections

### Dolby Atmos and DTS Virtual:X™

Dolby Atmos delivers an unparalleled audio experience, featuring overhead sound and the signature richness, clarity, and power of Dolby audio.

To listen to Dolby Atmos audio through your soundbar, you will need Dolby Atmos content delivered to your TV.

Dolby Atmos content is available via some broadcast services, streaming services or via external devices connected by HDMI e.g. a Dolby Atmos compatible games console or Blu-ray player.

For more information on Dolby Atmos content availability visit [dolby.com](https://dolby.com).

DTS Virtual:X™ technology creates an immersive home theater experience with sound that appears to emerge from all around you. Designed to perform in any room regardless of size, layout, or acoustics, DTS Virtual:X™ technology enhances content so you can experience your movies, music and games like never before.

Dolby Atmos is available only on the HDMI source. For the details of the connection, please refer to "HDMI connection".

To experience Dolby Atmos through HDMI eARC/ARC, ensure your TV or source device HDMI audio output is set to PASS THROUGH, AUTO, BITSTREAM or other equivalent mode.

This setting is usually adjusted via the menu of your TV or source device.

### Using eARC

The "e" in eARC stands for "enhanced". AV equipment with eARC HDMI ports enjoy greater bandwidth and speed compared to regular ARC

## Initial set up

### Remote control operation

The provided remote control allows the unit to be operated from a distance.

- Even if the remote control is operated within the effective range of 6m, operation may be impossible if there are any obstacles between the unit and the remote control.
- If the remote control is operated near other products which generate infrared rays, or if other remote control devices using infrared rays are used near the unit, it may operate incorrectly. Conversely, the other products may operate incorrectly.

### Battery installation

1. To open the battery compartment, push your thumb down on to the battery compartment cover and slide it down.
2. Fit two AAA batteries observing polarity +/- as shown. When replacing the batteries, use only the same type of battery supplied.
3. Re-fit the battery cover and clip it in place.

## First time installation

### Placement - Soundbar

(Refer to  5 on page 2).

**A:** Normal placement

**B:** Wall mounting

### Wall mounting

#### NOTES:

- Installation must be carried out by qualified personnel only. Incorrect assembly can result in severe personal injury and property damage (if you intend to install this product yourself, you must check for installations such as electrical wiring and plumbing that may be buried inside the wall). It is the installer's responsibility to verify that the wall will safely support the total load of the soundbar and wall brackets.
- Additional tools (not included) are required for the installation.
- Do not overtighten screws.
- Keep this instruction manual for future reference.
- Use an electronic stud finder to check the wall type before drilling and mounting.

ports. This allows a wider frequency range and uncompressed audio resulting in more detailed, rich and vibrant sound delivery. Using eARC HDMI ports and compatible cables also allows audio formats such as Dolby Atmos and DTS:X to be played at their full capacity. Your soundbar comes with a high-speed HDMI cable to take advantage of the extra bandwidth offered by eARC.

### HDMI connection

(Refer to  9 on page 3).

Using HDMI to connect the soundbar, AV equipment and TV. Connect the HDMI cable (included) from the soundbar's HDMI (TV eARC/ARC) port to the HDMI (eARC/ARC) port on your eARC/ARC compliant TV or AV equipment.

#### TIPS:

- Your TV must support the HDMI-CEC and eARC/ARC function. HDMI-CEC and eARC/ARC must be set to On in the TV's settings.
- The setting method of HDMI-CEC and eARC/ARC may differ depending on the TV. For details about eARC/ARC function, please refer to the owner's manual.

#### NOTE:

- If your TV does not have/support eARC/ARC, no audio sources connected directly to the TV will be sent to the soundbar.

### Optical

(Refer to  10 on page 3).

- Connect an OPTICAL cable (not included) to the TV's OPTICAL OUT socket and the OPTICAL socket on the unit.

### Aux in

(Refer to  11 on page 3).

#### A:

Use a RCA to 3.5mm audio cable (not included) to connect the TV's or external audio device's audio output sockets to the AUX IN socket on the unit.

**B:** Use a 3.5mm to 3.5mm audio cable (not included) to connect the TV's or external audio device headphone socket to the AUX IN socket on the unit.

#### TIP:

- When you use the headphone output on the TV set, you will be able to adjust the volume level directly using the TV remote control.

### Connect to power

(Refer to  12 on page 3).

- Before connecting the power cables, ensure you have completed all other connections.
- **Risk of product damage!** Ensure that the power supply voltage corresponds to the voltage printed on the back or the underside of the unit.
- Connect the power cable to the unit and then into a power socket.

## Subwoofer pairing

### Automatic pairing

The subwoofer and soundbar will pair automatically when both are plugged into the mains supply. Connection is wireless, so there is no need for any cables to connect the two units.

- When the subwoofer is connecting with the soundbar, the indicator will blink slowly.
- When the subwoofer is connected with the soundbar, the Indicator will light up.

#### NOTES:

- Only press the button on the rear of the subwoofer if pairing manually.

- If the automatic pairing fails, pair the subwoofer with the soundbar manually.

### Manual pairing

1. Ensure that all the cables are securely connected and the soundbar is in STANDBY.
2. Press and hold the **PAIR** button on the rear of the subwoofer for 3 seconds. The subwoofer will enter pairing mode and the PAIR indicator will blink quickly.
3. Press the  button on the soundbar or on the remote control to switch the system on.
4. When the subwoofer is paired with the soundbar, the PAIR indicator will light up.
5. If the PAIR indicator flashes slowly, the wireless connection has failed. Unplug the power cable from the subwoofer and then reconnect the power cable after 4 minutes. Repeat steps 1 ~ 3.

#### NOTE:

- If the wireless connection fails again, check if there is conflict or strong interference (for example, interference from an electronic device) around your location. Remove these conflicts or strong interferences and repeat the above procedures.

## Basic operation

### Standby/ON



- When you first connect the unit to the power socket, the unit will be in STANDBY mode.
- Press  on the remote control or the unit to switch the unit ON or OFF.
- Disconnect the plug from the power wall socket if you want to switch the unit off completely.

### Change source

- Short press  to change between HDMI (TV eARC/ARC), OPTICAL, AUX IN, BLUETOOTH and USB. The units LED will light up as shown below to signal which source is selected.

SOURCE	LED COLOUR
HDMI (TV eARC/ARC)	Cyan
OPTICAL	Yellow
BLUETOOTH	Blue
AUX IN	Green
USB	Purple

### Volume control

- Press the **+** / **-** buttons on the unit or on the remote control to adjust the volume.
- If you wish to turn the sound off, press  on the remote control or press the **-** and **+** buttons on the unit at the same time. Press  again or press the **+** / **-** on the unit or on the remote control to resume normal listening.
- While adjusting the volume, the LED will flash quickly. When maximum or minimum volume levels are achieved, the flashing will stop.
- With HDMI CEC control, you can use your TV remote to increase/decrease the volume.

## Equaliser

During playback, press the EQ button on the remote control to cycle through the preset equaliser modes. Each time you press the button, the unit's LED will blink a specific colour to indicate the selected mode, as shown below:

EQUALISER	LED COLOUR
EQ OFF	Off
VOICE	Cyan
MOVIE	Purple
SPORT	Blue
GAME	Yellow
NIGHT	Red
MUSIC	Green
CUSTOM	White

## Adjust Bass and treble

Press **BASS + / -** or **TREBLE + / -** on the remote control to enter Custom EQ mode.

- The white LED will blink twice to indicate Custom EQ mode is active.
- The LED will then show the current value of Bass or Treble:

Custom EQ Level	LED COLOUR
+3	Red – fast blink
+2	Red – medium blink
+1	Red – slow blink
0	White – Steady
-1	Green – slow blink
-2	Green – medium blink
-3	Green – fast blink

While the LED is displaying the current value (within 3 seconds), press the same button again to adjust the setting.

If no button is pressed within 3 seconds, the current value is saved.

- The white LED will blink twice (1.5 seconds total) to confirm the new value has been saved.
- The unit will return to normal operation.

## Auto standby

By default, the unit will go into standby if no signal is detected for 15 minutes on Optical, Bluetooth and Audio In sources.

To turn auto-standby on or off, long press on the unit or on the remote control the  button for 5 seconds.

AUTO-STANDBY	LED COLOUR
OFF	Red – blinks 3 times
ON	Green – blinks 3 times

## Roku TV Ready™ operation

For UK and Germany only.

If you have a Roku TV™ model, setup is easy. Just use a cable to connect your soundbar to the HDMI eARC/ARC port on your TV and follow the on-screen instructions.







- ✓ Simple setup
- ✓ One remote
- ✓ Quick settings

## Bluetooth operation





The first time you connect your Bluetooth device to this player, you need to pair your device to this player.

### NOTE:

- Compatibility with all Bluetooth devices is not guaranteed.
- Any obstacle between this unit and a Bluetooth device can reduce the operational range.
- If the signal strength is weak, your unit may disconnect, but it will re-enter pairing mode automatically.

1. Long press (3 seconds) the  button on the unit or the  on the remote control to start the pairing process. The LED will turn blue and start blinking.
2. Activate your Bluetooth device and select the search mode. "SHARP HT-SBW310" or "SHARP HT-SBW312" will appear on your Bluetooth device list.
3. Select "SHARP HT-SBW310" or "SHARP HT-SBW312" from the list of devices. Once connected, the LED will turn solid blue.
4. Begin playing music from the connected Bluetooth device.
  - To pause or resume play, press the  button on the remote control.
  - To skip to the previous/next file, press the  buttons on the remote control.
  - Some mobile device applications will not allow you to press and hold  to skip parts of a track.

## USB operation

1. Insert the USB device into the soundbar's **USB** socket.
2. Press the  button repeatedly on the soundbar or the remote control to select the **USB** source.
3. You can navigate different folders stored on the USB device. Press **+** / **-** to change the folder.
4. Press  to play the selected track.
5. During playback:
  - To pause or resume play, press the  button on the remote control.
  - To skip to the previous/next file, press the  buttons on the remote control. Press and hold  to fast rewind / fast forward a track.

### TIPS:



- USB devices up to 64GB are supported.
- Only MP3/WAV/FLAC files can be played back.

The USB port is for playback or upgrading the software of the soundbar. It is not for charging purposes.



## Troubleshooting

### Perform a factory reset

To perform a factory reset, press and hold the  and the  on the unit for 5 seconds. When complete, the unit will go into standby.

### No power

Ensure that the plug is properly connected.

Ensure that there is power at the AC outlet.

Press standby button on the remote control or unit to turn the unit ON.

### No sound

For HDMI ARC to work, ensure you are using a version 1.4 or higher HDMI cable.

For HDMI eARC to work, ensure you are using a High Speed HDMI cable (one is included with this unit).

Because of the extra bandwidth needed for some audio formats over eARC, it's possible that very old cables could struggle to fully transmit audio data.

Increase the volume. Press  on the remote control or on the unit.

Press  on the remote control to ensure the unit is not muted.

Press  to select a different input source.

When connected to a digital source (HDMI or Optical), if there is no audio:

- Try setting the TV output to PCM or your TV may be set to variable audio output. Confirm that the audio output setting is set to FIXED or STANDARD, not VARIABLE. Consult your TV's user manual for more detailed information.

If using Bluetooth, ensure that the volume on your source device is turned up and that the device is not muted.

### Remote control does not work

Before you press any playback control button, first select the correct source.

Reduce the distance between the remote control and the unit.

Insert the battery with its polarities (+/-) aligned as indicated.

Replace the battery.

Aim the remote control directly at the sensor on the front of the unit.

### I hear buzzing or humming

Ensure all cables and wires are securely connected.

Connect a different source device to see if the buzzing persists. If it does not, the problem may be with the original device.

Connect your device to a different input on the unit.

### I can't find the Bluetooth name of this unit on my Bluetooth device

Ensure the Bluetooth function is activated on your Bluetooth device.

Re-pair the unit with your Bluetooth device.

### This device is set to standby after 15 minutes of no source signal.

When the unit's external input signal level is too low, the unit will be turned off automatically in 15 minutes. Please increase the volume level of your external device. This feature is a requirement of ERP11 and is designed to save energy when the unit is not in use.

### The subwoofer is idle or the pairing LED is not solid.

Please unplug the power cable. After four minutes, plug it in again to reset the subwoofer.

## БЪЛГАРСКИ

### Важни указания относно безопасността

**Моля, спазвайте всички инструкции за безопасност и вземете под внимание всички предупреждения.**

**Запазете това ръководство за справка.**



Консултирайте се с ръководството на потребителя за информация относно безопасността, работа и поддръжка.



Оборудване клас II: Двойна изолация, не изисква връзка с електрическа земя (заземяване).



Променив ток (AC): Посоченото напрежение е AC.



Само за вътрешна употреба.



Маркировка за енергийна ефективност ниво VI

### Забележка

#### Повреди

Проверете продукта след разопаковане; ако е повреден, не го използвайте и се консултирайте с вашия дилър.



Потребителят не трябва да се опитва да ремонтира или открие вътрешните части; това действие може да бъде опасно и ще анулира гаранцията ви. Свържете се само с оторизирани сервизни центрове за ремонти.

#### Свързване към електрическата мрежа и достъпност

- Не пипайте захранващия кабел с влажни ръце. Не насилвайте щепсела в контакта. Изключвайте продукта от електрическата мрежа, когато не го използвате. Дръжте щепсела, осигурявайки достъпност, без да използвате удължаващи кабели.

#### Захранване

- Използвайте само AC 100-240V 50/60Hz конзоли. По-високите напрежения могат да причинят неизправност или да предизвикат пожар.
- AC адаптерът трябва да бъде изключен от електрическия контакт, ако не се използва продължително време.
- Използвайте само предоставеният AC адаптер на Sharp. Това може да създаде риск за безопасността и/или да повреди продукта.

#### Обезопасяване на захранващия кабел

- Защитете захранващия кабел от повреди; не го претоварвайте, пренапрягайте или огъвайте. Ако е повреден, това може да доведе до пожар или електрически удар. Повредените кабели трябва да бъдат подменени от производителя или от квалифициран техник.

#### Щепсел с вграден предпазител (неподвижен) - само за Великобритания, Малта, Кипър и Ирландия.

- Електрическият кабел съдържа 3A предпазител. Сменяйте само с одобрен предпазител BS1362 с еднакви характеристики.

#### Безопасност за деца

- Използвайте основни предпазни мерки при деца, за да предотвратите неправилна употреба на продукта.

#### Местоположение

- Поставете на плоска, стабилна повърхност без изпъкналости. Ако е възможно монтаж на стена, вижте указанията за стена в това ръководство на потребителя.

#### Вентилация

- Внимавайте входните или изходните въздушни отвори да не бъдат запушени. Не поставяйте предмети в отворите на продукта. Това може да създаде риск за безопасността и/или да повреди продукта. Осигурете минимално разстояние от 5 см около продукта за достатъчна вентилация, за да избегнете прегряване.

#### Източници на топлина и оптимална работна температура

- Не поставяйте продукта близо до източници на топлина или на пряка слънчева светлина за продължителни периоди.

#### Източници на открит огън

- Дръжте открития пламък далеч от продукта, за да предотвратите пожар.

#### Вода, влага и проникване на течности

- Не излагайте продукта на течности; дръжте го далеч от дъжд, вода и предмети, пълни с течности, за да предотвратите пожар или електрически удар.

#### Гръмотевични бури

- Изключете всички кабели по време на гръмотевични бури или светкавици, за да предотвратите повреда.

#### Почистване и профилактика

- Разкачете захранващите кабели от продукта преди почистване и използвайте мека, суха кърпа без химикали или детергенти. Ако използвате прахосмукачка, използвайте приставката с мека четка.

## Батерия

#### Инсталация

- Използвайте само посочените батерии; не смесвайте видове или нови с стари. Спазвайте правилната полярност при поставяне на батерии.

#### Използване и поддръжка

- Дръжте батериите далеч от горещини като близост до огън или пряка слънчева светлина. Премахнете батериите, ако не се използват повече от месец, за да предотвратите изтичане. Сменете батериите, които изтичат вътре в отделението за батерии.

#### Безопасност за деца

- Уверете се, че отделението за батерии е надеждно затворено. Дръжте батериите на недостъпно за деца място. Потърсете незабавна медицинска помощ, ако бъдат погълнати.

#### Околни условия

- Дръжте батериите далеч от ниско налягане или висока топлина, за да избегнете експлозия или изтичане.

#### Изхвърляне

- Изхвърлете пакета с батерии съгласно ръководството (вижте "Изхвърляне: устройства и батерии"). Не изхвърляйте в огън, не разглобявайте или презареждайте батерии, които не са презареждащи се, за да предотвратите изтичане или експлозия.

## Изхвърляне: устройства и батерии

Информация за потребителите относно събиране и изхвърляне на старо оборудване.



Символът показва, че продуктът съдържа батерии според Директивата на ЕС 2023/1542/EU; не може да се изхвърли заедно с битовите отпадъци. Cd, Hg, или Pb показват, че батерията съдържа кадмий, живак или олово.



Този символ означава, че продуктът е проектиран и произведен така, че да може да бъде рециклиран и използван повторно.

Тези символи върху продуктите, опаковките и/или придружаващите документи означават, че използваните електрически и електронни продукти, както и батериите, не бива да се изхвърлят заедно с общите битови отпадъци. Домашните потребители трябва или да се свържат с търговеца, от когото са закупили този продукт, или с местната администрация, за да получат информация къде и как могат безопасно за околната среда да рециклират тези артикули.

## Декларации за съответствие CE и UKCA:

- С настоящото Sharp Consumer Electronics Poland sp. z o.o. декларира, че това аудио устройство е в съответствие с основните изисквания и други съответни разпоредби на Директива RED 2014/53/EU и UK Правилник за радио оборудване 2017.
- Пълният текст на декларацията CE и UKCA за съответствие е на разположение на [sharpconsumer.com](http://sharpconsumer.com), след което влезте в раздела за изтегляне на вашия модел и изберете „Декларация за съответствие“.





## Съдържание на пакета:

- HT-SBW310 / HT-SBW312 Soundbar
- Безжичен събууфер
- Дистанционно управление (вкл. батерии)
- Захранващ кабел (EU 2 пина) x2
- Захранващ кабел (UK 3 пина) x2 – само за HT-SBW310
- HDMI кабел
- Комплект за монтиране на стена
- Гумирани подложки (за събууфер)
- Ръководство за употреба
- Гаранционна карта

## Управление

### Говорител

(Обратете се към  1 на страница 2)

-  – превключване между режими ВКЛ и РЕЖИМ НА ГОТОВНОСТ.
-  – Намаляване на силата на звука.
-  – Увеличаване на силата на звука.
-  – Избиране на аудио източник (TV (HDMI), Bluetooth, Оптичен, Aux in или USB).









### Събууфер

(Обратете се към  2 на страница 2).

- Вход за захранване AC IN.
- Индикатор за вдвояване.
- PAIR** бутон – Моля, обърнете се към секцията "Сдвояване на събууфер".

### Дистанционно управление

(Обратете се към  3 на страница 2).

-  – Превключете устройството между режими ВКЛЮЧВАНЕ и РЕЖИМ НА ГОТОВНОСТ.
-  – Изберете режим Bluetooth. Натиснете и задръжте за активиране на функцията за сдвояване в режим Bluetooth или прекъснете връзката със съществуващото сдвоено устройство.
-  – Кратко натискане за смяна между **HDMI eARC/ARC, USB, BT (BLUETOOTH), OPTICAL и AUX IN**.
- SURR** – Включване/изключване на режима за обграждащ звук.
- HDMI** – Изберете източника HDMI (TV eARC/ARC)
-  – Увеличение/намаление на силата на звука.
-  – Прескачане към предишен/следващ файл в режим Bluetooth или USB.
-  – Възпроизвеждане/пауза/възобновяване на възпроизвеждането в режим Bluetooth или USB.
-  – Изключване или възстановяване на звука.
- BASS**  – Регулиране на нивото на басите. Това променя само настройките на персонализираните еквалайзери.
- TRE**  – Регулиране на нивото на високите честоти. Това променя само настройките на персонализираните еквалайзери.

12. EQ – Натиснете многократно за превключване между EQ изключен, глас, филм, спорт, игра, нощ, музика и режими на персонализиран еквалайзер.

## Входове/Изходи

(Обратете се към  4 на страница 2).

### 1. AC IN

Свързване на захранващия кабел.

### 2. USB

Поставете USB флаш памет, за да пуснете музика.

### 3. ОПТИЧЕСКИ

Оптичен входен жак.

### 4. HDMI (TV eARC/ARC)

Свържете към HDMI (eARC/ARC) порта на телевизора.

### 5. AUX вход

Включете външно аудио устройство.

*дали стената ще задържи безопасно общото натоварване на звуковата система и стенните скоби.*

- *Необходими са допълнителни инструменти (не са включени) за инсталацията.*
- *Не пренатягайте винтовете.*
- *Запазете това ръководство за бъдещи справки.*
- *Използвайте електронно устройство за откриване на греди, за да проверите типа на стената преди пробиване и монтиране.*

(Обратете се към  6 на страница 3).

1. Пробийте две паралелни дупки в стената (Ø 5.5-6 mm всяка, в зависимост от типа на стената). Разстоянието между дупките трябва да бъде 698 mm.
2. Внимателно фиксирайте 1 дюбел във всяка дупка в стената. Завийте предоставения винт в дюбела, като осигурите разстояние между главата на винта и стената, достатъчно за монтажните дистанционери от пяна.
3. Поставете предоставените монтажни дистанционери от пяна на отворите за монтаж на стената на саундбара. Убедете се, че покритието на гърба е напълно отстранено.
4. Подравнете отворите на монтажната скоба с главите на винтовете, след това плъзнете устройството надолу, за да го закрепите на място.

## Първоначална настройка

### Употреба на дистанционното управление

Предоставеното дистанционно управление позволява устройството да се управлява от разстояние.

- Дори и дистанционното управление да се използва в рамките на ефективния обхват от 6 м, работата може да е невъзможна, ако между устройството и дистанционното управление има препятствия.
- Ако дистанционното управление се използва близо до други продукти, които генерират инфрачервени лъчи, или ако други дистанционни устройства използват инфрачервени лъчи близо до устройството, то може да работи неправилно. Обратно, другите продукти може да работят неправилно.

### Поставяне на батерия

1. За да отворите отделението за батерии, натиснете надолу с палеца върху капака и го изместете контекста.
2. Поставете две **AAA** батерии, спазвайки полярността +/- както е показано. При смяна на батериите използвайте само същия тип батерия, предоставена.
3. Поставете отново капака на отделението за батерии и го заключейте на място.

## Първоначална инсталация

### Разположение - Саундбар

(Обратете се към  5 на страница 2).

**A:** Обикновена инсталация

**B:** Монтиране на стена





### Монтиране на стена

#### ЗАБЕЛЕЖКИ:

- *Монтажът може да бъде извършен само от квалифициран персонал. Неправилното сглобяване може да доведе до сериозни наранявания и повреждане на имущество (ако възнамерявате сами да монтирате този продукт, трябва да проверите за инсталации като електрически кабели и водопровод, които може да са погребани в стената). Изпълнителят е длъжен да провери*

### Разположение - събууфер

(Обръщение към  7 на страница 3).

1. Поставете събууфера изправен на пода близо до вашия телевизор (Вижте  7 на страница 3). Ако изберете да поставите събууфера по този начин, уверете се, че x4 гумени подложки съвпадат с отбелязаното в опция **A** (Вижте  8 на страница 3).
2. Поставете събууфера на пода под мебел като диван (Вижте  7 на страница 3). Ако изберете да поставите събууфера по този начин, уверете се, че включените x4 големи гумени подложки съвпадат с позициите, отбелязани в опция **B** (Вижте  8 на страница 3).

Събууферът трябва да бъде в същата стая като саундбара и на разстояние до 6 метра от него. Това е за да се осигури добро безжично свързване по всяко време.

Идеални места за събууфера включват:

**Ъгли на стаята:** Поставянето на събууфера в ъгъла увеличава баса, но може да доведе до бумтящ или размит звук.

**Предната част на стаята:** Разпологането на събууфера близо до предната част със саундбара осигурява по-ясен и балансиран бас.

**Далече от стените:** Оставете няколко сантиметра между събууфера и стената, за да намалите вибрациите и изкривяванията.

**Избягвайте затворените пространства:** Не поставяйте събууфера в шкафови или затворени пространства, за да поддържате качеството на звука.

### Свързване

#### Dolby Atmos и DTS Virtual:X™

Dolby Atmos предоставя несравнимо аудио изживяване, включващо звуци отгоре и характерната богатост, яснота и сила на Dolby аудиото.

За да слушате Dolby Atmos аудио чрез вашия саундбар, ще ви трябва съдържание Dolby Atmos, предадено на вашия телевизор.

Dolby Atmos съдържание е достъпно чрез някои телевизионни услуги, стрийминг услуги или чрез външни устройства, свързани с HDMI, например съвместима с Dolby Atmos конзола за игри или Blu-ray плейър.

За повече информация относно наличността на съдържание Dolby Atmos посетете [dolby.com](https://dolby.com).

Технологията DTS Virtual:X™ създава завладяващо домашно кино изживяване със звук, който изглежда, че идва от цялото ви обкръжение. Създадена да работи в която и да е стая, независимо от размер, оформление или акустика, технологията DTS Virtual:X™ подобрява съдържанието, така че да изпитате вашите филми, музика и игри по начин, който не сте изпитвали досега.

Dolby Atmos е наличен само на HDMI източника. За подробности относно свързването, моля, вижте "HDMI връзка".

За да изпитате Dolby Atmos чрез HDMI eARC/ARC, уверете се, че HDMI аудио изходът на телевизора или източника е настроен на PASS THROUGH, AUTO, BITSTREAM или друг еквивалентен режим.

Тази настройка обикновено се променя през менюта на телевизора или устройството източник.

#### Използване на eARC

"e" в eARC означава "подобро". AV оборудването с eARC HDMI портове се радва на по-голяма пропускателност и скорост в сравнение с обикновените ARC портове. Това позволява по-широк честотен диапазон и некомпесиран аудио, което води до по-подробно, богато и жизнено звуково излъчване. Използването на eARC HDMI портове и съвместими кабели позволява също така да се възпроизведат аудио формати като Dolby Atmos и DTS:X на максимален капацитет. Вашият саундбар идва с високоскоростен HDMI кабел, за да се възползва от допълнителната пропускателност, предлагана от eARC.

#### HDMI връзка

(Обратете се към  9 на страница 3).

Използване на HDMI за свързване на саундбара, AV оборудването и телевизора.

Свържете HDMI кабела (включен) от HDMI (TV eARC/ARC) порта на саундбара към HDMI (eARC/ARC) порт на вашия съвместим телевизор или AV оборудване.

#### СЪВЕТИ:

- Вашият телевизор трябва да поддържа HDMI-CEC и eARC/ARC функция. HDMI-CEC и eARC/ARC трябва да са включени в настройките на телевизора.
- Методът за настройка на HDMI-CEC и eARC/ARC може да се различава в зависимост от телевизора. За подробности относно функцията eARC/ARC, моля, вижте ръководството за ползване.

#### ПРЕДУПРЕЖДЕНИЕ:

- Ако вашия телевизор няма/поддържа eARC/ARC, звучните източници, свързани директно към телевизора, няма да бъдат изпратени към саундбара.

#### Оптично

(Обратете се към  10 на страница 3).

- Свържете OPTICAL кабел (не е включен) към OPTICAL OUT гнездото на телевизора и OPTICAL гнездото на устройството.

#### Aux in (Допълнителен аудио вход)

(Обратете се към  11 на страница 3).

#### A:

Използвайте RCA към 3,5мм аудиокабел (не е включен), за да свържете аудиоизходите на телевизора или външно аудио устройство към AUX IN изхода на устройството.

**В:** Използвайте 3,5мм към 3,5мм аудиокабел (не е включен), за да свържете жакетите за слушалки на телевизора или външно аудио устройство към AUX IN изхода на устройството.

#### СЪВЕТ:

- При използване на изхода за слушалки на телевизора, можете да регулирате силата на звука директно с помощта на дистанционното управление.

## Свързване към хранване

(Обратете се към  12 на страница 3).

- Преди да свържете храняващите кабели, уверете се, че сте завършили всички останали връзки.
- **Риск от увреждане на продукта!** Уверете се, че напрежението на храняването отговаря на напрежението, отбелязано на задната или долната страна на устройството.
- Свържете храняващия кабел към устройството и след това в храняващ контакт.

## Сдвояване на събуфера

### Автоматично сдвояване

Събуферът и саундбарът ще се сдвоят автоматично, когато и двете са свързани към ток. Свързването е безжично, затова няма нужда от кабели за свързване на двете устройства.

- При свързване на събуфера със саундбара, индикаторът ще мигне бавно.
- Когато събуферът е свързан със саундбара, индикаторът ще светне.

#### ЗАБЕЛЕЖКИ:

- Натиснете бутона на гърба на събуфера само ако сдвоявате ръчно.
- Ако автоматичното сдвояване се провали, сдвоете събуфера със саундбара ръчно.

### Ръчно сдвояване

1. Проверете дали всички кабели са надеждно свързани и саундбарът е в Готовност.
2. Задръжте бутона **PAIR** на задната страна на събуфера за 3 секунди. Събуферът ще влезе в режим на сдвояване и PAIR индикаторът ще мигне бързо.
3. Натиснете бутона  на саундбара или на дистанционното управление, за да включите системата.
4. Когато събуферът е сдвоен със саундбара, PAIR индикаторът ще светне.
5. Ако PAIR индикаторът мига бавно, безжичната връзка е неуспешна. Изключете кабела от събуфера и след това го свържете отново след 4 минути. Повторете стъпки от 1 до 3.

#### ПРЕДУПРЕЖДЕНИЕ:

- Ако безжичната връзка отново се провали, проверете дали има конфликт или силни смущения (например, смущения от електронно устройство) около вашето местоположение. Отстранете тези конфликти или силни смущения и повторете гореописаните процедури.

## Основни правила при употреба

### РЕЖИМ НА ГОТОВНОСТ/ВКЛЮЧВАНЕ



- Когато за първи път свържете устройството към електрическата мрежа, устройството ще бъде в РЕЖИМ НА ГОТОВНОСТ.
- Натиснете  на дистанционното управление или на устройството, за да включите или изключите устройството.
- Изключете щепсела от електрическият контакт, ако желаете да изключите устройството напълно.

## Смяна на източника

- Кратко натискане на  за смяна между HDMI (TV eARC/ARC), OPTICAL, AUX IN, BLUETOOTH и USB. Светодиодът на устройството ще светне както е показано по-долу, за да сигнализира кой източник е избран.

SOURCE	LED COLOUR
HDMI (TV eARC/ARC)	Циан
ОПТИЧЕСКИ	Жълт
BLUETOOTH	Син
AUX вход	Зелен
USB	Пурпурен

## Регулиране на звука

- Натиснете бутоните **+** / **-** на устройството или на дистанционното управление, за да регулирате звука.
- Ако желаете да изключите звука, натиснете  на дистанционното управление или натиснете бутоните **-** и **+** на устройството едновременно. Натиснете  отново или натиснете **+** / **-** на устройството или на дистанционното управление, за да възстановите нормалното слушане.
- Докато регулирате звука, светодиода ще мига бързо. Когато се достигнат максимални или минимални нива на звука, мигането ще спре.
- С HDMI CEC контрол, можете да използвате дистанционното управление на телевизора, за да увеличите/намалите силата на звука.

## Еквалайзер

По време на възпроизвеждане натиснете бутона EQ на дистанционното управление, за да преминете през предварително зададените режими на еквалайзера. Всеки път, когато натиснете бутона, LED индикаторът на устройството ще мига в определен цвят, за да покаже избрания режим, както е показано по-долу:

ЕКВАЛАЙЗЕР	LED COLOUR
ЕКВАЛАЙЗЕР ИЗКЛ.	Изкл.
Глас	Циан
ФИЛМ	Пурпурен
СПОРТ	Син
ИГРА	Жълт
Нощ	Червен
Музика	Зелен
Персонализиран	Бял

## Регулиране на бас и високи честоти

Натиснете **BASS +** / **-** или **TREBLE +** / **-** на дистанционното управление, за да влезете в режим на потребителски EQ.

- Белият LED ще мига два пъти, за да покаже, че режимът на потребителски EQ е активиран.
- LED индикаторът ще покаже текущата стойност на баса или високите честоти:

Ниво на персонализиран еквалайзер	ЦВЯТ НА LED
+3	Червен – бързо мигане
+2	Червен – средно мигане
+1	Червен – бавно мигане
0	Бял - Постоянен
-1	Зелен – бавно мигане
-2	Зелен – средно мигане
-3	Зелен – бързо мигане

Докато LED показва текущата стойност (в рамките на 3 секунди), натиснете същия бутон отново, за да настроите настройката. Ако не се натисне бутон в рамките на 3 секунди, текущата стойност се запазва.

- Белият LED ще мига два пъти (общо 1,5 секунди), за да потвърди, че новата стойност е запазена.
- устройството ще се върне към нормална работа.

## Автоматично в режим на готовност

По подразбиране устройството ще премине в режим на готовност, ако не бъде открит сигнал за 15 минути на източници Optical, Bluetooth и Audio In.

За да включите или изключите автоматичния режим в готовност, натиснете продължително  бутона на устройството или дистанционното управление за 5 секунди.

АВТО-РЕЖИМ НА ГОТОВНОСТ	ЦВЯТ НА LED
ИЗКЛ.	Червен – мига 3 пъти
ВКЛ.	Зелен – мига 3 пъти

## Операция Roku TV Ready™

Само за Обединеното кралство и Германия.  
Ако имате модел на Roku TV™, настройката е лесна. Просто използвайте кабел, за да свържете вашия саундбар към HDMI eARC/ARC порта на телевизора и следвайте инструкциите на екрана.



- ✓ Simple setup
- ✓ One remote
- ✓ Quick settings







## Bluetooth операция

Първият път, когато свързвате вашето Bluetooth устройство към този плейър, трябва да сдвоите устройството с плейъра.









### ПРЕДУПРЕЖДЕНИЕ:

- Не е гарантирана съвместимост с всички Bluetooth устройства.
- Всяка преграда между това устройство и Bluetooth устройство може да намали обхвата на работа.

– Ако силата на сигнала е слаба, вашето устройство може да се разкачи, но ще се включи отново в режима на свързване автоматично.

1. Натиснете и задръжте за 3 секунди бутона  на устройството или на  дистанционното управление, за да започне процеса на свързване. Светодиодът ще стане син и ще започне да мига.
2. Активирайте вашето Bluetooth устройство и изберете режим на търсене.  
"SHARP HT-SBW310" или "SHARP HT-SBW312" ще се появи в списъка с Bluetooth устройства.
3. Изберете "SHARP HT-SBW310" или "SHARP HT-SBW312" от списъка с устройства. След като сте свързани, светодиода ще стане твърдо син.
4. Започнете възпроизвеждане на музика от свързаното Bluetooth устройство.
  - За да направите пауза или да възобновите възпроизвеждането, натиснете бутона  на дистанционното управление.
  - За да преминете към предишен/следващ файл, натиснете бутоните  /  на дистанционното управление.
  - Някои приложения за мобилни устройства няма да ви позволят да натиснете и задръжте  /  за пропускане на части от ход.

## Работа с USB устройства

1. Поставете USB устройството в USB гнездото на саундбара.
2. Натиснете бутона  на саундбара или дистанционното управление многократно, за да изберете източника **USB**.
3. Можете да навигирате в различни папки, съхранявани на USB устройството. Натиснете  за смяна на папката.
4. Натиснете  за да възпроизведете избрания запис.
5. По време на възпроизвеждане:
  - За да направите пауза или да възобновите възпроизвеждането, натиснете бутона  на дистанционното управление.
  - За да преминете към предишен/следващ файл, натиснете бутоните  /  на дистанционното управление. Натиснете и задръжте  /  за бързо назад/напред на запис.



### СЪВЕТИ:

- Поддържа се USB устройства до 64GB.
- Само MP3/WAV/FLAC файлове могат да бъдат възпроизведени.

USB портът е предназначен за възпроизвеждане или обновяване на софтуера на звуковата лента. Не е предназначен за цели на зареждане.

## Отстраняване на неизправности

### Извършете фабрично нулиране

За да извършите фабрично нулиране, натиснете и задръжте бутона  и  на устройството за 5 секунди. След завършване, устройството ще премине в режим на готовност.

### Няма захранване

Уверете се, че щепселът е правилно свързан.  
Уверете се, че в електрическата розетка има напрежение.  
Натиснете бутона за готовност на дистанционното управление или устройството, за да включите устройството.

### Няма звук

За да работи HDMI ARC, уверете се, че използвате HDMI кабел версия 1.4 или по-висока.

За да работи HDMI eARC, убедете се, че използвате високоскоростен HDMI кабел (един такъв е включен в комплекта с това устройство). Поради допълнителната пропускателност, необходима за някои аудио формати чрез eARC, е възможно, че много старите кабели може да не успеят да предадат напълно аудио данни.  
Увеличете силата на звука. Натиснете  на дистанционното управление или на устройството.

Натиснете  на дистанционното управление, за да се уверите, че устройството не е заглушено.

Натиснете  за избор на различен източник на сигнал.  
Когато е свързано към цифров източник (HDMI или оптичен), ако няма звук:

- Опитайте да настроите изхода на телевизора на PCM или телевизорът ви може да е настроен на променлив аудио изход. Потвърдете, че настройката на аудио изхода е зададена на ФИКСИРАН или СТАНДАРТЕН, а не на ПРОМЕНЛИВ. Консултирайте се с ръководството на потребителя на вашия телевизор за по-подробна информация.

Ако използвате Bluetooth, уверете се, че звукът на устройството източник е увеличен и че устройството не е заглушено.

### Дистанционното управление не работи.

Преди да натиснете някой бутон за управление на възпроизвеждането, първо изберете правилния източник. Намалете разстоянието между дистанционното управление и устройството.  
Въведете батерията с правилно ориентирани полюси (+/-), както е посочено.

Сменете батерията.

Насочете дистанционното управление директно към сензора в предната част на устройството.

### Чувам бръмчене или шум.

Уверете се, че всички кабели и проводници са здраво свързани. Свържете различно източниково устройство, за да проверите дали бръмченето продължава. Ако не продължава, проблемът може да е в оригиналното устройство.  
Свържете устройството си към различен вход на устройството.

### Не мога да намеря Bluetooth името на това устройство в моя Bluetooth комплект

Уверете се, че функцията Bluetooth е активирана на вашето Bluetooth устройство.

Отново сдвоете устройството с вашето Bluetooth устройство.

### Това устройство преминава в режим на готовност след 15 минути без изходен сигнал.

Когато външният входен сигнал на устройството е твърде нисък, устройството ще се изключи автоматично след 15 минути. Моля, увеличете силата на звука на вашето външно устройство. Тази функция е изискване на ERP11 и е предназначена да пести енергия, когато устройството не е в употреба.

### Събуферът е в бездействие или LED индикаторът за сдвояване не е стабилен.

Моля, изключете захранващия кабел от електрическата мрежа. След четири минути го включете отново, за да нулирате събуфера.

## ČEŠTINA

### Důležité bezpečnostní pokyny

**Dodržujte všechny bezpečnostní pokyny a dbejte všech varování. Tento návod si uschovejte pro budoucí použití.**



Podívejte se do uživatelské příručky pro informace o bezpečnosti, provozu a údržbě.



Zařízení třídy II: Dvojitá izolace, není potřeba připojení k elektrické zemi (uzemnění).



Střídavý proud (AC): Napětí je označeno jako AC.



Pouze pro vnitřní použití.



Označení energetické účinnosti stupněm VI

### Pozor:

#### Poškození

Zkontrolujte produkt po vybalení; pokud je poškozen, nepoužívejte jej a kontaktujte svého prodejce.



Uživatel by se neměl pokoušet o opravu ani odkrýt vnitřních částí; tato činnost může být nebezpečná a zruší záruku. Kontaktujte pouze autorizovaná servisní střediska pro opravy.

#### Zapojení do napájení a přístupnost

- Nemanimulujte s napájecím kabelem mokřma rukama. Nevkládejte zástrčku násilím do zásuvky. Pokud produkt nepoužíváte, vypněte ho a odpojte ze zásuvky. Udržujte přístup k napájecí zástrčce, nepoužívejte prodlužovací kabely.

#### Zdroj napájení

- Používejte jen AC 100-240V 50/60Hz zásuvky. Vyšší napětí může způsobit poruchu nebo požár.
- AC adaptér by měl být odpojen ze zásuvky, pokud se nepoužívá po delší dobu.
- Používejte pouze dodaný napájecí adaptér. Může to představovat bezpečnostní riziko a/nebo způsobit poškození produktu.

#### Ochrana napájecího kabelu

- Chraňte napájecí kabel před poškozením; nepřetěžujte, nenatahujte, neohýbejte. Pokud je poškozen, může to způsobit požár nebo úraz elektrickým proudem. Poškozené kabely musí být nahrazeny výrobcem nebo kvalifikovaným technikem.

#### Zástrčka s pojistkou (nelze znovu zapojit) – pouze pro UK, Maltu, Kypr a Irsko.

- Napájecí kabel obsahuje pojistku 3A Amp. Vyměňte pouze za pojistku schválenou BS1362 se stejnou hodnotou.

#### Bezpečnost dětí

- Dodržujte základní bezpečnostní opatření u dětí, abyste předešli zneužití produktu.

#### Umístění

- Umístěte na rovný, stabilní povrch bez přesahu. Pokud je montovatelný na stěnu, podívejte se na pokyny pro montáž na stěnu této uživatelské příručky.

#### Ventilace

- Neblokujte, nepřikrývejte ani nevklaďte předměty do ventilačních otvorů. Nevkládejte předměty do otvorů produktu. Může to

představovat bezpečnostní riziko a/nebo způsobit poškození produktu. Zajistěte minimální vzdálenost 5 cm kolem produktu pro dostatečnou ventilaci, aby se zabránilo přehřátí.

#### Teplota a provozní teplota

- Neumísťujte produkt blízko zdrojů tepla nebo na přímé sluneční světlo po dlouhou dobu.

#### Otevřený oheň

- Udržujte otevřený plamen daleko od produktu, abyste zabránili požáru.

#### Vniknutí vody, vlhkosti a tekutin

- Nevystavujte produkt kapalinám; držte ho dál od deště, vody a předmětů naplněných kapalinami, abyste předešli požáru nebo úrazu elektrickým proudem.

#### Bouře a blesk

- Během bouří nebo blesků odpojte všechny kabely, abyste zabránili poškození.

#### Čištění a údržba

- Odpojte napájecí kabely od produktu před čištěním a používejte měkký, suchý hadřík bez chemikálií nebo detergentů. Pokud používáte vysavač, použijte měkký kartáčový nástavec.

## Bateriový článek

#### Montáž

- Používejte pouze specifikované baterie; nemíchejte typy ani nové s použitými. Při vkládání baterií dodržujte správnou polaritu.

#### Použití a údržba

- Držte baterie dál od tepla, například od ohně nebo přímého slunečního světla. Pokud je více než měsíc nepoužíváte, vyjměte baterie, aby nedocházelo k úniku. Vyměňte netěsné baterie v prostoru pro baterie.

#### Bezpečnost dětí

- Ujistěte se, že je prostor pro baterie bezpečně zajištěn. Držte baterie mimo dosah dětí. Vyhledejte okamžitou lékařskou pomoc, pokud byly spolknuty.

#### Podmínky prostředí

- Baterie držte dál od nízkého tlaku nebo vysoké teploty, aby nedošlo k explozi nebo úniku.

#### Likvidace

- Likvidujte bateriový článek dle manuálu (viz „Likvidace: zařízení a baterie“). Neházejte do ohně, nerozebírejte ani nenabíjete nenabíjecí baterie, protože by mohly uniknout nebo explodovat.



## Likvidace: zařízení a baterie

Informace pro uživatele o sběru a likvidaci starého zařízení.



Symbol znamená, že produkt obsahuje baterie podle směrnice EU 2023/1542/EU; nelze ho likvidovat s domácím odpadem. Cd, Hg nebo Pb ukazuje, že baterie obsahuje kadmium, rtuť nebo olovo.



Tento symbol znamená, že produkt je navržen a vyroben tak, aby mohl být recyklován a znovu použit.

Tyto symboly na produktech, obalech anebo doprovodných dokumentech znamenají, že použité elektrické a elektronické produkty nesmí být smíchány s běžným komunálním odpadem. Uživatelé v domácnosti by se měli obrátit buď na maloobchod, kde tento produkt zakoupili, nebo na místní úřad, aby zjistili, kde a jak mohou tyto položky odevzdat k ekologicky bezpečné recyklaci.

## Prohlášení CE a UKCA:

- Společnost Sharp Consumer Electronics Poland sp. z o.o. tímto prohlašuje, že toto audio zařízení odpovídá základním požadavkům a ostatním relevantním ustanovením směrnice RED 2014/53/EU a nařízení Spojeného království z roku 2017 o rádiovém vybavení.
- Úplný text EK a prohlášení UKCA o souladu jsou dostupné na stránkách [sharpconsumer.com](http://sharpconsumer.com) – vstupte do sekce materiálů ke stažení u vašeho modelu a zvolte možnost „Prohlášení o shodě“.

## Co je v balení:

- HT-SBW310 / HT-SBW312 Soundbar
- Bezdrátový subwoofer
- Dálkové ovládání (včetně baterií)
- Napájecí kabel (EU 2 kolíky) x2
- Napájecí kabel (UK 3 kolíky) x2 – pouze pro HT-SBW310
- HDMI kabel
- Sada pro montáž na stěnu
- Gumové podložky (pro Subwoofer)
- Návod k použití
- záruční list

## Ovládání

### Reproduktor

(Viz 1 na straně 2)

- Přepnout jednotku mezi režimem ZAPNUTO a POHOTOVOSTNÍ.
- Zeslabit hlasitost.
- Zesílit hlasitost.
- Vyberte zvukový zdroj (TV (HDMI), Bluetooth, Optický, Aux in nebo USB).

### Subwoofer

(Viz 2 na straně 2).

- Příkon
- Kontrolka párování.
- PAIR** Tlačítko – Prosím, nahlédněte do sekce "Párování subwooferu".

### Dálkový ovladač

(Viz 3 na straně 2).

- Přepnutí jednotky mezi režimy ZAP a POHOTOVOSTNÍ.
- Vyberte režim Bluetooth.  
Stiskněte a podržte pro aktivaci funkce párování v režimu Bluetooth nebo odpojte stávající připojené zařízení Bluetooth.
- Krátkým stisknutím přepněte mezi **HDMI eARC/ARC, USB, BT (BLUETOOTH), OPTICAL a AUX IN**.
- SURR** – Zapněte/vypněte režim surround.
- HDMI** – Vyberte zdroj HDMI (TV eARC/ARC)
- Zvýšení/snížení úrovně hlasitosti.
- Přeskočit na předchozí/následující skladbu v režimu Bluetooth nebo USB.
- Přehrát/pauzovat/obnovit přehrávání v režimu Bluetooth nebo USB.
- Ztlumit nebo obnovit zvuk.
- BASS** / – Nastavit úroveň basů. To změní pouze uživatelská nastavení ekvalizéru.
- TRE** / – Nastavit úroveň výšek. To změní pouze uživatelská nastavení ekvalizéru.
- EQ** – Opakovaně stiskněte pro přepnutí mezi EQ vypnutý, hlas, film, sport, hra, noc, hudba a uživatelské režimy ekvalizéru.

## Vstupy/Výstupy

(Viz  4 na straně 2).

### 1. ACVSTUP

Připojte napájecí kabel.

### 2. USB

Vložte USB flash disk pro přehrávání hudby.

### 3. Optický

Optická vstupní zdířka.

### 4. HDMI (TV eARC/ARC)

Připojte k HDMI (eARC/ARC) portu vašeho TV.





### 5. AUX IN

Připojte k externímu audio zařízení.

2. Pevně upevněte 1 hmoždinku do každého otvoru ve zdi. Zašroubujte dodaný šroub do hmoždinky a ujistěte se, že mezi hlavou šroubu a zdí zůstane mezera, dostatečná pro pěnové montážní podložky.
3. Umístěte dodané pěnové montážní podložky na otvory pro montáž zvukové lišty na stěnu. Ujistěte se, že papírový podklad byl zcela odstraněn.
4. Zarovnejte otvory na montážní konzole nad hlavy šroubů, poté posuňte jednotku dolů a zajistěte ji na místě.

## Umístění - subwoofer

(Viz  7 na straně 3).

1. Umístěte subwoofer svisle na podlahu blízko vaší TV (Viz  7 na straně 3). Pokud se rozhodnete subwoofer takto umístit, na gumové podložky musí odpovídat značením v **A** (Viz  8 na straně 3).
2. Umístěte subwoofer na podlahu pod nábytek, například sedačku (Viz  7 na straně 3). Pokud se rozhodnete subwoofer takto umístit, na velké gumové podložky musí odpovídat značením v **B** (Viz  8 na straně 3).

Subwoofer by měl být umístěn ve stejné místnosti jako soundbar a ne dále než 6 metrů od něj. To je nutné pro zajištění dobrého bezdrátového spojení vždy.

Ideální umístění pro subwoofer zahrnují:

**Roh místnosti:** Umístění subwooferu v rohu zesiluje basy, ale může vést k dunění nebo rozmazanému zvuku.

**Přední strana místnosti:** Umístění subwooferu v blízkosti přední části se soundbarem zajišťuje jasnější a vyváženější basy.

**Dále od zdi:** Nechte několik centimetrů mezi subwooferem a zdí pro snížení vibrací a zkreslení.

**Vyhýbte se uzavřeným prostorům:** Neumísťujte subwoofer do skříní nebo uzavřených prostor pro zachování vysoké kvality zvuku.

## Připojení

### Dolby Atmos a DTS Virtual:X™

Dolby Atmos nabízí bezkonkurenční zvukový zážitek, který zahrnuje prostorový zvuk a typický bohatý, jasný a silný zvuk Dolby. Pro poslech Dolby Atmos zvuku prostřednictvím soundbaru je potřeba mít k televizoru doručovaný Dolby Atmos obsah.

Obsah Dolby Atmos je dostupný prostřednictvím některých vysílacích služeb, streamovacích služeb nebo externích zařízení připojených přes HDMI, např. kompatibilní herní konzole nebo Blu-ray přehrávače.

Pro více informací o dostupnosti Dolby Atmos obsahu navštivte [dolby.com](http://dolby.com).

Technologie DTS Virtual:X™ vytváří pohlcující domácí kino zážitek, se zvukem, který vypadá jako by se vynořil ze všech směrů kolem vás. Navržený pro výkon v rámci každé místnosti bez ohledu na její velikost, uspořádání nebo akustiku, technologie DTS Virtual:X™ zvyšuje obsah, takže si můžete užít své filmy, hudbu a hry jako nikdy předtím.

Dolby Atmos je dostupný pouze na zdrojích HDMI. Pro podrobnosti o připojení se podívejte na „Připojení HDMI“.

Pro zajištění Dolby Atmos prostřednictvím HDMI eARC/ARC, ujistěte se, že HDMI audio výstup vašeho TV nebo zdrojového zařízení je nastaven na PASS THROUGH, AUTO, BITSTREAM nebo jiný ekvivalentní režim. Toto nastavení se zpravidla provádí přes menu vašeho TV nebo zdrojového zařízení.

### Použití eARC

“e” ve eARC znamená “vylepšené”. AV zařízení s eARC HDMI porty mají vyšší propustnost a rychlost ve srovnání s běžnými ARC porty. To umožňuje širší frekvenční rozsah a nekomprimovaný zvuk výsledkem je bohatší, detailnější a poutavější zvukové doručení. Používání eARC HDMI portů a kompatibilních kabelů také umožňuje hrát zvukové formáty jako Dolby Atmos a DTS:X v jejich plné kapacitě. Váš soundbar je vybaven vysokorychlostním HDMI kabelem, který využívá další šířku pásma nabízenou eARC.

## Prvotní nastavení

### Používání dálkového ovladače

Dálkové ovládání umožňuje ovládat zařízení na dálku.

- I když je dálkové ovládání používáno v efektivním dosahu 6 m, provoz může být nemožný, pokud se mezi zařízením a dálkovým ovládáním nacházejí překážky.
- Pokud se dálkové ovládání používá v blízkosti jiných produktů generujících infračervené paprsky nebo jiných zařízení s infračerveným ovládáním blízko jednotky, může dojít k chybné činnosti. Naopak mohou ostatní produkty fungovat nesprávně.

### Instalace baterií

1. Pro otevření prostoru s bateriemi, zatlačte palcem na kryt a slidujte dolů.
2. Vložte dvě baterie AAA a dodržte polaritu +/- podle zobrazení. Při výměně baterií používejte pouze stejný typ poskytnutých baterií.
3. Znovu připevněte kryt baterie a zacvakněte ho na místo.

## První instalace

### Umístění - Soundbar

(Viz  5 na straně 2).

**A:** Normální umístění

**B:** Montáž na zeď

### Montáž na zeď

#### POZNÁMKY:

- Instalaci smí provádět pouze kvalifikovaný personál. Nesprávná montáž může vést k závažným zraněním a poškození majetku (pokud plánujete instalaci provést sami, musíte zkontrolovat instalace jako elektrické vedení a potrubí, které mohou být zabudovány ve zdi). Je odpovědností montéra zajistit, že stěna bezpečně unese celkovou hmotnost soundbaru a nástěnných držáků.
- Pro instalaci jsou potřebné další nástroje (nejsoučástí balení).
- Nepřetahujte šrouby.
- Tento manuál uschovejte pro pozdější použití.
- Před vrtnutím a montáží použijte elektronický detektor pro kontrolu typu stěny.

(Viz  6 na straně 3).

1. Vyrvejte 2 paralelní otvory do zdi (Ø 5,5-6 mm podle typu stěny). Vzdálenost mezi otvory by měla být 698 mm.

## Připojení HDMI

(Viz  9 na straně 3).

Používání HDMI pro připojení soundbaru, AV zařízení a TV. Připojte HDMI kabel (součástí balení) k portu HDMI (TV eARC/ARC) na soundbaru k portu HDMI (eARC/ARC) na vašem eARC/ARC kompatibilním TV nebo AV zařízení.

### TIPY:

- Vaše TV musí podporovat funkce HDMI-CEC a eARC/ARC. HDMI-CEC a eARC/ARC musí být nastaveny na zapnuto v nastaveních TV.
- Metoda nastavení HDMI-CEC a eARC/ARC se může lišit podle TV. Pro podrobnosti o funkci eARC/ARC, prosím, nahlédněte do uživatelského manuálu.

### VAROVÁNÍ:

- Pokud vaše TV nemá/nepodporuje eARC/ARC, žádné zvukové zdroje připojené přímo k TV nebudou přenášeny do soundbaru.

## Optical

(Viz  10 na straně 3).

- Připojte OPTICKÝ kabel (není součástí balení) k OPTICKÉMU výstupu televizoru a k OPTICKÉMU konektoru na jednotce.

## AUX IN

(Viz  11 na straně 3).

### A:

Použijte RCA na 3,5mm audio kabel (není součástí balení) pro propojení audio výstupů TV nebo externího zařízení ke AUX IN konektoru na jednotce.

**B:** Použijte 3,5mm na 3,5mm audio kabel (není součástí balení) pro propojení výstupu sluchátek TV nebo externího audio zařízení ke AUX IN konektoru na jednotce.

### TIP:

- Pokud používáte výstup pro sluchátka na televizoru, můžete přímo ovládat úroveň hlasitosti pomocí dálkového ovladače televizoru.

## Připojení ke zdroji napájení

(Viz  12 na straně 3).

- Před připojením napájecích kabelů se ujistěte, že jste dokončili všechna ostatní připojení.
- **Nebezpečí poškození produktu!** Ujistěte se, že napětí napájení odpovídá napětí uvedenému na zadní nebo spodní straně jednotky.
- Připojte napájecí kabel k jednotce a následně do elektrické zásuvky.

## Párování subwooferu

### Automatické párování

Subwoofer a soundbar se automaticky spárují, když jsou oba připojeny k napájení. Připojení je bezdrátové, takže není potřeba žádné kabely pro propojení dvou jednotek.

- Když se subwoofer připojuje k soundbaru, kontrolka pomalu bliká.
- Když je subwoofer připojen se soundbarem, kontrolka se rozsvítí.

### POZNÁMKY:

- Tlačítko na zadní části subwooferu stiskávejte pouze při manuálním párování.
- Pokud automatické párování selže, spárujte subwoofer se soundbarem manuálně.

### Manuální párování

1. Ujistěte se, že všechny kabely jsou bezpečně připojené a soundbar je v POHOTOVOSTI.

2. Na zadní části subwooferu stiskněte a podržte tlačítko **PAIR** po dobu 3 sekund. Subwoofer přejde do režimu párování a kontrolka **PAIROVÁNÍ** se rychle rozblíká.
3. Stisknutím tlačítka  na soundbaru nebo na dálkovém ovladači zapnete systém.
4. Když je subwoofer spárován se soundbarem, kontrolka **PAIROVÁNÍ** se rozsvítí.
5. Pokud kontrolka **PAIROVÁNÍ** bliká pomalu, bezdrátové připojení selhalo. Odpojte napájecí kabel ze subwooferu a po 4 minutách ho znovu připojte. Opakujte kroky 1 ~ 3.

### VAROVÁNÍ:

- Pokud bezdrátové připojení znovu selže, zkontrolujte, zda ve vaší lokalitě není konflikt nebo silné rušení (např. z elektronického zařízení). Odstraňte tyto konflikty nebo silné rušení a zopakujte výše uvedené postupy.

## Běžný provoz

### POHOTOVOSTNÍ REŽIM / ZAP



- Když jednotku poprvé zapojíte do zásuvky, bude v režimu POHOTOVOSTI.
- Stiskněte  na dálkovém ovladači nebo zařízení pro zapnutí nebo vypnutí.
- Pokud chcete jednotku úplně vypnout, odpojte zástrčku z elektrické zásuvky.

### Změnit zdroj

- Krátkým stisknutím  změníte mezi HDMI (TV eARC/ARC), OPTICKÝ, AUX IN, BLUETOOTH a USB. Indikátor LED jednotky se rozsvítí jako níže pro signalizaci vybraného zdroje.

SOURCE	LED BARVA
HDMI (TV eARC/ARC)	Azurová
Optický	Žlutá
BLUETOOTH	Modrá
AUX IN	Zelená
USB	Fialová

### Ovládání hlasitosti

- Stiskněte tlačítka **+** / **-** na zařízení nebo na dálkovém ovladači pro nastavení hlasitosti.
- Pokud chcete vypnout zvuk, stiskněte  na dálkovém ovladači nebo současně stiskněte tlačítka **-** a **+** na zařízení. Stiskněte znovu  nebo stiskněte **+** / **-** na zařízení nebo na dálkovém ovladači pro obnovu běžného poslechu.
- Při nastavení hlasitosti bude LED rychle blikat. Když dosáhnete maximální nebo minimální úrovně hlasitosti, blikání přestane.
- S ovládním HDMI CEC můžete použít dálkový ovladač TV ke zvýšení/ snížení hlasitosti.

### Ekvalizér

Během přehrávání stiskněte tlačítko EQ na dálkovém ovladači k přepínání mezi přednastavenými režimy ekvalizéru. Pokaždé, když stisknete tlačítko, LED zařízení blikne specifickou barvou, která označuje vybraný režim, jak je uvedeno níže:

EQUALISER	LED BARVA
EQ VYP.	Vypnuto
Hlas	Azurová
Film	Fialová
Sport	Modrá
Hra	Žlutá
NOC	Červená
HUDBA	Zelená
VLASTNÍ	Bílá

## Nastavení basů a výšek

Stiskněte **BASS + / -** nebo **TREBLE + / -** na dálkovém ovládacím přístroji pro vstup do režimu vlastního EQ.

- Bílá LED dvakrát blikne, aby potvrdila aktivaci režimu vlastního EQ.
- LED poté zobrazí aktuální hodnotu basů nebo výšek:

Úroveň vlastního EQ	BARVA LED
+3	Červená – rychle bliká
+2	Červená – středně bliká
+1	Červená – pomalu bliká
0	Bílá - Stálá
-1	Zelená – pomalu bliká
-2	Zelená – středně bliká
-3	Zelená – rychle bliká

Při zobrazení aktuální hodnoty (do 3 sekund) stiskněte znovu stejné tlačítko pro úpravu nastavení.

Pokud během 3 sekund není stisknuto žádné tlačítko, aktuální hodnota se uloží.

- Bílá LED dvakrát blikne (celkem 1,5 sekundy), aby potvrdila, že nová hodnota byla uložena.
- Jednotka se vrátí k normálnímu provozu.

## Automatický pohotovostní režim

Ve výchozím nastavení se zařízení přepne do pohotovostního režimu, pokud během 15 minut není detekován žádný signál na Optical, Bluetooth a Audio In zdrojích.

Pro zapnutí nebo vypnutí automatického pohotovostního režimu stiskněte a držte tlačítko  na jednotce nebo dálkovém ovládacím přístroji po dobu 5 sekund.

AUTO-STANDBY	BARVA LED
OFF	Červená – bliká 3x
Zapnuto	Zelená – bliká 3x

## Provoz Roku TV Ready

Pouze pro Spojené království a Německo.

Pokud máte televizor Roku TV™, nastavení je snadné. Pouze použijte kabel k připojení vašeho soundbaru k HDMI eARC/ARC portu na vašem TV a řiďte se pokyny na obrazovce.







- ✓ Simple setup
- ✓ One remote
- ✓ Quick settings

## Obsluha Bluetooth





Při prvním připojení zařízení Bluetooth k tomuto přehrávači musíte zařízení s tímto přehrávačem spárovat.

### VAROVÁNÍ:

- Kompatibilita se všemi zařízeními Bluetooth není zaručena.
- Jakákoli překážka mezi touto jednotkou a zařízením Bluetooth může snížit operační dosah.
- Pokud je síla signálu slabá, vaše jednotka se může odpojit, ale automaticky znovu vstoupí do režimu párování.

1. Dlouhým stiskem (3 sekundy) tlačítka  na jednotce nebo  na dálkovém ovládacím přístroji spusťte proces párování. LED se změní na modrou a začne blikat.
2. Aktivujte své zařízení Bluetooth a vyberte režim vyhledávání. "SHARP HT-SBW310" nebo "SHARP HT-SBW312" se objeví ve vašem seznamu zařízení Bluetooth.
3. Vyberte "SHARP HT-SBW310" nebo "SHARP HT-SBW312" ze seznamu zařízení. Jakmile je připojení navázáno, LED se změní na stálou modrou.
4. Začněte přehrávat hudbu z připojeného Bluetooth zařízení.
  - Chcete-li pozastavit/pokračovat v přehrávání, stiskněte tlačítko  na dálkovém ovládacím přístroji.
  - Pro přechod na předchozí/následující soubor stiskněte tlačítko  na dálkovém ovládacím přístroji.
  - Některé aplikace na mobilních zařízeních neumožňují držet  aby bylo možné přeskočit části skladby.

## Ovládání USB

1. Vložte USB zařízení do **USB** zásuvky na soundbaru.
2. Několikrát stiskněte tlačítko  na soundbaru nebo dálkovém ovládacím přístroji, abyste zvolili zdroj **USB**.
3. Můžete procházet různé složky uložené na USB zařízení. Pro změnu složky stiskněte **+ / -**.
4. Stiskněte  abyste přehráli vybranou skladbu.
5. Během přehrávání:
  - Chcete-li pozastavit/pokračovat v přehrávání, stiskněte tlačítko  na dálkovém ovládacím přístroji.
  - Pro přechod na předchozí/následující soubor stiskněte tlačítko  na dálkovém ovládacím přístroji. Stiskněte a podržte  pro rychlé zpětné/rychlé přetáčení skladby.



### TIPY:

- Podporují se USB zařízení až do 64GB.
- K přehrávání lze použít pouze soubory MP3/WAV/FLAC.

USB port slouží pro přehrávání nebo aktualizaci softwaru soundbaru. Není určen pro nabíjení.

## Odstraňování problémů

### Provedte obnovení továrního nastavení

Pro obnovení továrního nastavení stiskněte a podržte tlačítka  a  na zařízení po dobu 5 sekund. Po dokončení se zařízení přepne do pohotovostního režimu.

### Žádný výkon

Ujistěte se, že je zástrčka správně připojena.

Ujistěte se, že je v zásuvce síť AC napájení.

Stiskněte tlačítko pohotovostního režimu na dálkovém ovladači nebo zařízení pro zapnutí zařízení .

### Žádný zvuk

Pro správnou funkci HDMI ARC zkontrolujte, zda používáte HDMI kabel verze 1.4 nebo vyšší.

Pro funkci HDMI eARC se ujistěte, že používáte vysokorychlostní HDMI kabel (jeden je součástí tohoto zařízení).

V důsledku zvýšené šířky pásma potřebné pro některé audio formáty přes eARC může být možné, že velmi staré kabely by mohly mít problém s plným přenosem audio dat.

Zvyšte hlasitost. Stiskněte  na dálkovém ovladači nebo na jednotce .

Stiskněte  na dálkovém ovládacím, aby se ujistilo, že jednotka není ztlumena.

Stiskněte  /  pro výběr jiného vstupního zdroje.

Při připojení k digitálnímu zdroji (HDMI nebo optickému), pokud není zvuk:

- Zkuste nastavit výstup TV na PCM nebo může být váš TV nastaven na proměnlivý audio výstup. Zkontrolujte, že nastavení zvukového výstupu je nastaveno na FIXED nebo STANDARD, nikoliv VARIABLE. Poradte se s uživatelskou příručkou vašeho TV pro více podrobných informací.

Pokud používáte Bluetooth, ujistěte se, že hlasitost na vašem zdrojovém zařízení je zvýšená a zařízení není ztlumeno.

### Dálkové ovládání nefunguje.

Než stisknete jakékoli tlačítka pro ovládání přehrávání, vyberte nejprve správný zdroj.

Zkratek vzdálenost mezi dálkovým ovládacím a zařízením.

Vložte baterii s polaritami (+/-) zarovnanými podle pokynů.

Vyměňte baterii.

Namiřte dálkové ovládání přímo na senzor na přední části zařízení.

### Slyším bzučení nebo hučení

Ujistěte se, že všechny kabely a dráty jsou pevně připojeny.

Připojte jiné zdrojové zařízení ke zjištění, zda bzučení přetrvává. Pokud nepřetrvává, problém může být v původním zařízení.

Připojte zařízení k jinému vstupu na jednotce.

### Na svém zařízení Bluetooth nemohu najít název tohoto zařízení Bluetooth.

Ujistěte se, že je funkce Bluetooth na vašem zařízení Bluetooth aktivovaná.

Zařízení se zařízením Bluetooth spárujte znovu.

### Toto zařízení přejde do pohotovostního režimu po 15 minutách bez zdrojového signálu.

Pokud je úroveň externího vstupního signálu jednotky příliš nízká, zařízení se automaticky vypne za 15 minut. Zvyšte hlasitost vašeho externího zařízení. Tato funkce je požadavek ERPII a je navržena pro úsporu energie, když zařízení není používáno.

### Subwoofer je v nečinnosti nebo kontrolka párování není plná.

Prosím, odpojte napájecí kabel. Po čtyřech minutách ho znovu připojte k resetování subwooferu.

## Vigtige sikkerhedsanvisninger

**Følg alle sikkerhedsanvisninger, og agt på alle advarsler.**

**Opbevar denne brugervejledning til senere brug.**



Konsulter brugsanvisningen for sikkerhed, betjening og vedligeholdelse.



Klasse II udstyr: Dobbeltisolering, ingen behov for elektrisk jordforbindelse (jord).



Vekselstrøm (AC): Spænding markeret er AC.



Kun til indendørs brug.



Energieffektivitet med mærkning på niveau VI

## Vigtigt:

### Skader

Undersøg produktet efter udpakning; hvis det er beskadiget, må det ikke bruges, og kontakt din forhandler.



Brugeren bør ikke forsøge at reparere eller åbne de indvendige dele; denne handling kan være farlig og vil annullere din garanti. Kontakt kun autoriserede servicecentre for reparationer.

### Strømtilslutning og tilgængelighed

- Rør ikke ved netledningen med våde hænder. Tving ikke stikket ind i stikkontakten. Sluk og tag stikket ud af stikkontakten, når produktet ikke er i brug. Hold netstikket tilgængeligt, og brug ikke forlængerledninger.

### Strømkilde

- Brug kun AC 100-240V 50/60Hz stikkontakter. Højere spændinger kan forårsage funktionsfejl eller brand.
- AC-strømadapteren skal tages ud af stikkontakten, hvis den ikke bruges i en længere periode.
- Brug kun den medfølgende strømforsyning. Dette kan medføre en sikkerhedsrisiko og/eller skade produktet.

### Beskyttelse af netledningen

- Beskyt netledningen for at undgå skader; overbelast, stræk eller bøj ikke. Hvis beskadiget, kan det resultere i brand eller elektrisk stød. Beskadigede ledninger skal udskiftes af producenten eller en kvalificeret tekniker.

### Fused moulded power plug (non-rewireable) - kun for UK, Malta, Cypern og Irland.

- Strømkablet indeholder en 3A Amp sikring. Udskift kun med en BS1362 godkendt sikring af samme type.

### Sikkerhed for børn

- Brug grundlæggende sikkerhedsforanstaltninger omkring børn for at forhindre misbrug af produktet.

### Lokalitet

- Placer på en flad, stabil overflade uden overhæng. Hvis der kan monteres på væggen, henvises til monteringsvejledningen i brugermanualen.

### Ventilation

- Må ikke blokere, dække eller indsætte genstande i ventilationsåbningerne. Må ikke indsætte genstande i produktets

åbninger. Dette kan medføre en sikkerhedsrisiko og/eller skade produktet. Sørg for en minimumsafstand på 5 cm rundt om produktet for tilstrækkelig ventilation og for at undgå overophedning.

### Varme og driftstemperatur

- Placer ikke produktet i nærheden af varmekilder eller direkte sollys i længere perioder.

### Åben ild

- Hold åbne flammer væk fra produktet for at forhindre brand.

### Vand-, fugt- og væskeindtrængen

- Udsæt ikke produktet for væsker; hold det væk fra regn, vand og objekter fyldt med væsker for at forhindre brand eller elektrisk stød.

### Uvejr og lyn

- Afbryd alle kabler under storme eller lynnedslag for at forhindre skader.

### Renngøring & vedligeholdelse

- Afbryd strømkabler fra produktet før rengøring og brug blød, tør klud uden kemikalier eller rengøringsmidler. Hvis du bruger en støvsuger, skal du bruge det bløde børsteudstyr.

## Batteripakke

### Konstruktion

- Brug kun specificerede batterier; bland ikke typer eller nye med gamle. Brug korrekt polaritet ved indsætning af batterier.

### Brug og vedligeholdelse

- Hold batterier væk fra varme, såsom i nærheden af ild eller direkte sollys. Fjern batterierne, hvis de ikke er i brug i over en måned for at forhindre lækage. Udskift lækende batterier i batterirummet.

### Sikkerhed for børn

- Sørg for, at batterirummet er sikkert. Hold batterier væk fra børns rækkevidde. Søg omgående lægehjælp, hvis de sluges.

### Miljømæssige forhold

- Hold batterier væk fra lavt tryk eller høj varme for at undgå eksplosion eller lækage.

### Bortskaffelse

- Ønskes nøjagtige bortskaffelsesoplysninger, se manualen ("Bortskaffelse: udstyr og batterier"). Smid ikke ind i ild, adskil eller oplad ikke ikke-genopladelige batterier, da de kan lække eller eksplodere.

## Bortskaffelse: Udstyr og batterier

Oplysninger til brugere om indsamling og bortskaffelse af gammelt udstyr.



Symbolet angiver, at produktet indeholder batterier i henhold til EU-direktiv 2023/1542/EU; kan ikke bortskaffes sammen med husholdningsaffald. Cd, Hg eller Pb indikerer, at batteriet indeholder cadmium, kviksølv eller bly.



Dette symbol betyder, at produktet er designet og fremstillet, så det kan genbruges og genanvendes.

Disse symboler på produkterne, emballagen og/eller ledsagedokumenterne betyder, at brugte elektriske og elektroniske produkter ikke må blandes med almindeligt husholdningsaffald.

Husstandens brugere skal kontakte forhandleren, hvor de købte produktet eller det lokale offentlige kontor, for oplysninger om hvor og hvordan man miljømæssigt sikkert kan genbruge disse varer.

## CE- og UKCA-erklæring:

- Sharp Consumer Electronics Poland sp. z o.o. erklærer herved, at dette lydapparat er i overensstemmelse med de væsentlige krav og andre relevante bestemmelser i RED-direktiv 2014/53/EU og UK Radio Equipment Regulations 2017.
- Den fulde CE-tekst og UKCA-overensstemmelseserklæringen findes på [sharpconsumer.com](http://sharpconsumer.com). Indtast downloadsektionen på din model, og vælg "Overensstemmelseserklæring".





## Hvad er der i pakken:

- HT-SBW310 / HT-SBW312 Lydbar
- Trådløs subwoofer
- Fjernbetjening (inkl. batterier)
- Strømkabel (EU 2-benet) x2
- Strømkabel (UK 3-benet) x2 – kun til HT-SBW310
- HDMI-kabel
- Vægmonterings sæt
- Gummipuder (til subwoofer)
- Brugermanual
- garantikort

## Betjeningsknapper

### Højtaler

(Se  1 på side 2)

1.  - Skift apparatet mellem TÆNDT og STANDBY.
2.  - Lydstyrke ned.
3.  - Lydstyrke op.
4.  - Vælg lydkilden (TV (HDMI), Bluetooth, Optisk, AUX ind eller USB).











### Subwoofer

(Se henvisning til  2 på side 2).

1. vekselstrømsindgang.
2. PAIR indikator.
3. **PAIR** knap - Se venligst afsnittet "Subwoofer parring".

### Fjernbetjening

(Se henvisning til  3 på side 2).

1.  - Skift apparatet mellem TÆNDT og STANDBY-tilstand.
2.  - Vælg Bluetooth-tilstand.  
Tryk på og hold den nede for at aktivere parringsfunktionen i Bluetooth-tilstand og frakobl det eksisterende, parrede Bluetooth-udstyr.
3.  - Tryk kort for at skifte mellem **HDMI eARC/ARC**, **USB**, **BT** (BLUETOOTH), **OPTICAL** og **AUX IN**.
4. **SURR** - Tænd/sluk surround-tilstand.
5. **HDMI** - Vælg HDMI (TV eARC/ARC) kilde.
6.  - Øge/formindske lydstyrkeniveauet.
7.  - Spring til forrige/næste spor i Bluetooth eller USB mode.
8.  - Afspil/pause/genoptag afspilning i Bluetooth eller USB mode.
9.  - Sluk eller tænd igen for lyden.
10. **BASS**  /  - Juster basniveau. Dette ændrer kun brugerdefinerede EQ-indstillinger.
11. **TRE**  /  - Juster diskantniveau. Dette ændrer kun brugerdefinerede EQ-indstillinger.
12. **EQ** - Tryk gentagne gange for at skifte mellem EQ fra, stemme, film, sport, spil, nat, musik og brugerdefinerede equalizer tilstande.

## Ind-/udgange

(Se henvisning til  4 på side 2).

### 1. AC IN

Tilslut strømkabel.

### 2. USB

Indsæt USB-flashdrev for at afspille musik.

### 3. OPTISK

Optisk indgangsstik.

### 4. HDMI (TV eARC/ARC)

Forbind til dit TVs HDMI (eARC/ARC) port.

### 5. AUX in





Tilslutning til eksternt lydudstyr.

(Se henvisning til  6 på side 3).

1. Bore 2 parallelle huller ind i væggen (Ø 5.5-6 mm hver ifølge vægtypen). Afstanden mellem hullerne skal være 698 mm.
2. Fastgør 1 plug fast i hver væg. Skru den medfølgende skrue i pluggen, og sørg for at efterlade mellemrum mellem skruehovedet og væggen til de skum monteringsmellemstykker.
3. Placer de medfølgende skum monteringsmellemstykker på lydbjælkenes vægmonteringshuller. Sørg for, at det papirbelagte bagside er helt fjernet.
4. Justér monteringsbeslagets huller over skruehovederne, så skub derefter enheden ned for at sikre det på plads.

## Placering - Subwooper

(Se henvisning til  7 på side 3).

1. Placer subwooperen oprejst på gulvet nær dit TV (Se  7 på side 3). Hvis du vælger at placere subwooperen sådan, skal du sikre, at de x4 gummipuder matcher de markerede positioner i valg **A** (Se  8 på side 3).
2. Placer subwooperen på gulvet under nogle møbler som en sofa (Se  7 på side 3). Hvis du vælger at placere subwooperen sådan, skal du sikre, at de medfølgende x4 store gummipuder matcher de markerede positioner i valg **B** (Se  8 på side 3).

Subwooperen bør placeres i samme rum som lydbjælken og inden for 6 meter rækkevidde af lydbjælken. Dette er for at sikre en god trådløs forbindelse til enhver tid.

Ideelle placeringer for subwooperen inkluderer:

**Rumhjørner:** Placering af subwooperen i et hjørne forstærker bassen, men kan føre til bumlede eller mudret lyd.

**Fronten af rummet:** Placering af subwooperen tæt på fronten sammen med lydbaren giver klarere og mere afbalanceret bas.

**Langt væk fra vægge:** Efterlad et par centimeter mellem subwooperen og væggen for at mindske vibrationer og forvrængninger.

**Undgå lukkede rum:** Undgå at placere subwooperen i skabe eller lukkede rum for at bevare lyd kvaliteten.

## Tilslutninger

### Dolby Atmos og DTS Virtual:X™

Dolby Atmos leverer en forlignelig lydoplevelse med overheadlyd og den karakteristiske rigdom, klarhed og styrke fra Dolby lyd.

For at lytte til Dolby Atmos lyd gennem din lydbjælke, har du brug for Dolby Atmos indhold leveret til dit TV.

Dolby Atmos indhold er tilgængeligt via nogle broadcasttjenester, streamingtjenester eller via eksterne enheder, der er forbundet via HDMI f.eks. en Dolby Atmos kompatibel spilkonsol eller Blu-ray-afspiller.

For mere information om tilgængelighed af Dolby Atmos indhold, besøg [dolby.com](http://dolby.com).

DTS Virtual:X™ teknologi skaber en medrivende hjemmebiografoplevelse med lyd, der ser ud til at komme fra alle retninger. Designet til at fungere i ethvert rum, uanset størrelse, layout eller akustik, forbedrer DTS Virtual:X™ teknologi indhold, så du kan opleve dine film, musik og spil som aldrig før.

Dolby Atmos er kun tilgængeligt på HDMI-kilden. For detaljer om forbindelsen, se venligst "HDMI-tilslutning".

For at opleve Dolby Atmos gennem HDMI eARC/ARC, sørg for, at dit TV eller kildens enheds HDMI-lydudgang er indstillet til PASS THROUGH, AUTO, BITSTREAM eller anden tilsvarende tilstand.

Denne indstilling justeres normalt via menuen på dit TV eller din kildenshed.

### Anvendelse af eARC

"e" i eARC står for "forbedret". AV-udstyr med eARC HDMI-porte nyder

## Første opsætning

### Betjening af fjernbetjeningen

Den medfølgende fjernbetjening gør det muligt, at apparatet kan betjenes på afstand.

- Selv om fjernbetjeningen bruges inden for den effektive rækkevidde på 6 m, kan betjening måske være umulig, hvis der er forhindringer mellem enheden og fjernbetjeningen.
- Hvis fjernbetjeningen betjenes i nærheden af andre produkter, der genererer infrarøde stråler, eller hvis andre fjernbetjeningsenheder, der bruger infrarøde stråler, anvendes i nærheden af enheden, kan det fungere forkert. Omvendt kan de andre produkter fungere forkert.

### Indsættelse af batterier

1. For at åbne batterirummet skal du trykke dit tommelfinger ned på batterirumsdækslet og glide det ned.
2. Placer to AAA batterier og observer polaritet +/- som vist. Når du udsifter batterierne, skal du kun bruge samme type batteri, som er leveret.
3. Sæt batteridækslet på plads igen.

## Førstegangsinstallation

### Placering - Lydbjælke

(Se henvisning til  5 på side 2).

**A:** Normal placering

**B:** Vægmontering

### Vægmontering

#### BEMÆRKNINGER:

- Installationen skal kun udføres af kvalificeret personale. Forkert montering kan resultere i alvorlig personskade og tingsskade (hvis du har tænkt dig at installere dette produkt selv, skal du kontrollere installationer som elektriske ledninger og vandrør, der kan være skjult i væggen). Det er installatørens ansvar at verificere, at væggen kan understøtte den samlede vægt af lydbjælken og vægbeslagene.
- Yderligere værktøj (ikke inkluderet) er nødvendig for installationen.
- Overspænd ikke skrueerne.
- Opbevar denne brugervejledning til senere brug.
- Brug en elektronisk stolpefinder til undersøgelse af vægtypen, før du borer og monterer.



større båndbredde og hastighed sammenlignet med almindelige ARC-porte. Dette giver mulighed for et større frekvensområde og ukomprimert lyd, hvilket resulterer i mere detaljeret, rig og levende lydlevering. Ved at bruge eARC HDMI-porte og kompatible kabler kan lydformater såsom Dolby Atmos og DTS:X spilles ved fuld kapacitet. Din lydsubjælle leveres med et højhastigheds HDMI-kabel for at drage fordel af den ekstra båndbredde, der tilbydes af eARC.

## HDMI-forbindelse

(Se henvisning til  9 på side 3).

Brug HDMI til at forbinde lydsubjælken, AV-udstyr og TV. Forbind HDMI-kablet (inkluderet) fra lydsubjælkens HDMI (TV eARC/ARC) port til HDMI (eARC/ARC) porten på dit eARC/ARC-kompatible TV eller AV-udstyr.

### TIPS:

- Dit TV skal understøtte HDMI-CEC og eARC/ARC funktion. HDMI-CEC og eARC/ARC skal indstilles til Tændt i TV'ets indstillinger.
- Indstillingsmetoden for HDMI-CEC og eARC/ARC kan variere afhængigt af TV'et. For detaljer om eARC/ARC funktion, se venligst brugsanvisningen.

**FORSIGTIG:** Risiko for eksplosion eller beskadigelse af udstyr, hvis der anvendes batterier af forkert type.

– Hvis dit TV ikke har/understøtter eARC/ARC, vil ingen lyd kilder, der er forbundet direkte til TV'et, blive sendt til lydsubjælken.

## Optical

(Se henvisning til  10 på side 3).

- Tilslut et OPTICAL kabel (ikke inkluderet) til TV'ets OPTICAL OUT sokkel og OPTICAL soklen på enheden.

## AUX in

(Se henvisning til  11 på side 3).

### A:

Brug et RCA til 3.5mm lyd kabel (ikke inkluderet) for at forbinde TV'ets eller ekstern lydenheds audio-udgangsstik til AUX IN stikket på enheden.

**B:** Brug et 3.5mm til 3.5mm lyd kabel (ikke inkluderet) til at forbinde TV'ets eller ekstern lydenheds hovedtelefonstik til AUX IN stikket på enheden.

### TIP:

- Når du anvender hovedtelefonudgangen på TV'et vil du kunne justere lydstyrken direkte vha. TV'ets fjernbetjening.

## Tilslut strømforsyning

(Se henvisning til  12 på side 3).

- Sørg for at have udført alle andre tilslutninger, inden du tilslutter strømkablerne.
- **Risiko for at beskadige produktet!** Kontrollér, at forsyningsspændingen svarer til den spænding, der står trykt på bagsiden eller undersiden af apparatet.
- Forbind strømkablet til enheden og derefter til en stikkontakt.

## Subwoofer parring

### Automatisk parring

Subwooferen og lydsubjælken vil parres automatisk, når begge er tilsluttet strømmettet. Forbindelsen er trådløs, så der er ikke brug for nogen kabler for at forbinde de to enheder.

- Når subwooferen forbinde med lydsubjælken, vil indikatoren blinke langsomt.
- Når subwooferen er forbundet med lydsubjælken, vil indikatoren lyse.

### BEMÆRKNINGER:

- Tryk kun på knappen på bagsiden af subwooferen, hvis du parrer manuelt.

- Hvis den automatiske parring mislykkes, par subwooferen med lydsubjælken manuelt.

## Manuel parring

1. Sørg for, at alle kabler er korrekt tilkoblet, og lydsubjælken er i STANDBY.
2. Tryk og hold **PAIR** knappen på subwooferens bagside i 3 sekunder. Subwooferen vil gå i parringstilstand, og PAIR indikatoren vil blinke hurtigt.
3. Tryk på  knappen på lydsubjælken eller på fjernbetjeningen for at tænde systemet.
4. Når subwooferen er parret med lydsubjælken, vil PAIR indikatoren lyse op.
5. Hvis PAIR indikatoren blinker langsomt, har den trådløse forbindelse mislykkedes. Tag stikket ud af subwooferen, og tilslut derefter strømkablet igen efter 4 minutter. Gentag trin 1 ~ 3.

**FORSIGTIG:** Risiko for eksplosion eller beskadigelse af udstyr, hvis der anvendes batterier af forkert type.

- Hvis den trådløse forbindelse mislykkes igen, kan du kontrollere, om der er konflikt eller kraftig interferens (fx interferens fra en elektronisk enhed) i nærheden af dig. Fjern disse konflikter eller stærke interferenser, og gentag proceduren ovenfor.

## Grundlæggende betjening

### Standby/ON (tændt)



- Når du første gang tilslutter enheden til stikkontakten, vil enheden være i STANDBY-tilstand.
- Tryk  på fjernbetjeningen eller enheden for at skifte enheden TÆNDT eller SLUKKET.
- Fjern stikket fra stikkontakten, hvis du ønsker helt at slukke for enheden.

### Skift kilde

- Kort tryk  for at skifte mellem HDMI (TV eARC/ARC), OPTICAL, AUX IN, BLUETOOTH og USB. Enhedens LED lyser som vist nedenfor for at signalere hvilken kilde der er valgt.

SOURCE	LED FARVE
HDMI (TV eARC/ARC)	Cyan
OPTISK	Gul
BLUETOOTH	Blå
AUX in	Grøn
USB	Lilla

### Lydstyrkeregulering

- Tryk på **+** / **-** knapperne på enheden eller på fjernbetjeningen for at justere lydstyrken.
- Hvis du ønsker at slukke lyden, tryk  på fjernbetjeningen eller tryk på **-** og **+** knapperne på enheden samtidig. Tryk  igen eller tryk på **+** / **-** på enheden eller på fjernbetjeningen for at genoptage normal lytte.
- Når lydstyrken justeres, blinker LED hurtigt. Når maksimum eller minimum lydstyrkeniveauer er nået, vil blinkning stoppe.
- Med HDMI CEC-kontrol kan du bruge din TV-fjernbetjening til at øge/ formindske lydstyrken.

### Equaliser

Under afspilning skal du trykke på EQ-knappen på fjernbetjeningen for at cykle gennem forudindstillede equalizer tilstande. Hver gang du

trykker på knappen, vil enhedens LED blinke en bestemt farve for at indikere den valgte tilstand, som vist nedenfor:

EQUALIZER	LED FARVE
EQ FRA	Fra
STEMME	Cyan
FILM	Lilla
SPORT	Blå
SPIL	Gul
NAT	Rødt
MUSIK	Grøn
TILPASSET	Hvid

### Juster Bas og diskant

Tryk **BASS** + / - eller **DISKANT** + / - på fjernbetjeningen for at gå ind i brugerdefineret EQ-tilstand.

- Den hvide LED blinker to gange for at indikere, at brugerdefineret EQ-tilstand er aktiv.
- LED vil derefter vise den aktuelle værdi af Bas eller Diskant:

Tilpasset EQ-niveau	LED FARVE
+3	Rød – hurtigt blink
+2	Rød – medium blink
+1	Rød – langsom blink
0	Hvid – konstant
-1	Grøn – langsom blink
-2	Grøn – medium blink
-3	Grøn – hurtigt blink

Mens LED'et viser den aktuelle værdi (inden for 3 sekunder), tryk på den samme knap igen for at justere indstillingen.

Hvis der ikke trykkes på nogen knap inden for 3 sekunder, gemmes den aktuelle værdi.

- Den hvide LED vil blinke to gange (1,5 sekunder totalt) for at bekræfte, at den nye værdi er gemt.
- enheden vender tilbage til normal drift.

### Auto standby

Som standard går enheden i standby, hvis der ikke detekteres signal i 15 minutter på optiske, Bluetooth og Audio In kilder.

For at tænde eller slukke for auto-standby, hold nede i 5 sekunder på enheden eller fjernbetjeningen  knappen.

AUTO-STANDBY	LED FARVE
SLUKKET	Rød – blinker 3 gange
TÆNDT	Grøn – blinker 3 gange

## Roku TV Ready™ operation

Kun for Storbritannien og Tyskland.

Hvis du har en Roku TV™ model, er opsætningen nem. Brug blot et kabel til at forbinde din lydskærm til HDMI eARC/ARC porten på dit TV og følg skærmens instruktioner.











- ✓ Simple setup™
- ✓ One remote
- ✓ Quick settings

## Bluetooth anvendelse







Første gang du slutter din Bluetooth enhed til soundbaren, skal du parre din enhed med denne enhed.

**FORSIGTIG:** Risiko for eksplosion eller beskadigelse af udstyr, hvis der anvendes batterier af forkert type.

- *Kompatibilitet med alle Bluetooth-enheder kan ikke garanteres.*
- *Enhver forhindring mellem enheden og en Bluetooth-enhed kan reducere rækkevidden.*
- *Hvis signalstyrken er svag, kan din enhed miste forbindelsen, men den går automatisk i parringstilstand igen.*

1. Hold  /  knappen nede i 3 sekunder på enheden eller  på fjernbetjeningen for at starte parningsprocessen. LED vil blive blå og begynde at blinke.
2. Aktivér din Bluetooth-enhed og vælg Søgetilstand.  
"SHARP HT-SBW310" eller "SHARP HT-SBW312" vil vises på din Bluetooth-enhedsliste.
3. Vælg "SHARP HT-SBW310" eller "SHARP HT-SBW312" fra listen over enheder. Når forbindelsen er gennemført, lyser LED'en blå.
4. Begynd afspilning af musik fra den tilsluttede Bluetooth-enhed.
  - For at pause eller genoptag afspilning, tryk  /  knappen på fjernbetjeningen.
  - For at springe til forrige/næste fil, tryk  /  knapperne på fjernbetjeningen.
  - Nogle mobilapplikationer tillader ikke at trykke og holde  /  for at springe dele af et spor over.

## USB betjening

1. Indsæt USB-enheden i lydskærmens **USB** stik.
2. Tryk gentagne gange på  knappen på lydskærmen eller fjernbetjeningen for at vælge **USB** kilden.
3. Du kan navigere mellem forskellige mapper gemt på USB-enheden. Tryk + / - for at ændre mappen.
4. Tryk  for at spille det valgte spor.
5. Under afspilning:
  - For at pause eller genoptag afspilning, tryk  knappen på fjernbetjeningen.
  - For at springe til forrige/næste fil, tryk  /  knapperne på fjernbetjeningen. Hold  /  nede for at spole hurtigt tilbage/ frem gennem et spor.



### TIPS:

- *USB enheder op til 64GB understøttes.*
- *Kun MP3/WAV/FLAC filer kan afspilles.*

USB-porten er til afspilning eller opgradering af software til soundbaren. Den er ikke til opladning.

## Fejlfinding

### Udfør en fabriksnulstilling

For at udføre en fabriksnulstilling skal du trykke og holde nede the  og  på enheden i 5 sekunder. Når det er færdigt, vil enheden gå i standby.

### Ingen strøm

Sørg for, at stikket er ordentligt tilsluttet.

Sørg for, at der er strøm i stikkontakten.

Tryk på standby-knappen på fjernbetjeningen eller enheden for at tænde enheden.

### Ingen lyd

For at HDMI ARC fungerer, skal du sikre, at du bruger et HDMI-kabel version 1.4 eller højere.

For at eARC skal fungere, sørg for, at du bruger et højhastigheds HDMI-kabel (et er inkluderet i denne enhed).

På grund af den ekstra båndbredde, der er nødvendig for nogle lydformater over eARC, er det muligt, at meget gamle kabler kan have problemer med at overføre lyddata fuldt ud.

Sku op for lyden. Tryk på  på fjernbetjeningen eller på enheden.

Tryk på  på fjernbetjeningen for at sikre, at enheden ikke er slået fra.

Tryk på  for at vælge en anden indgangskilde.

Når den er tilsluttet en digital kilde (HDMI eller optisk), hvis der ikke er lyd:

- Prøv at indstille tv-udgangen til PCM, eller dit tv kan være indstillet til variabel lydudgang. Bekræft, at lydudgangsindstillingen er indstillet til FAST eller STANDARD, ikke VARIABEL. Konsulter din tv-brugervejledning for mere detaljerede oplysninger.

Hvis du bruger Bluetooth eller AUX IN, skal du sørge for, at lydstyrken på kildeenheden er slået til og at enhedens lyd ikke er slået fra.

### Fjernbetjeningen virker ikke.

Vælg den korrekte kilde, inden du trykker på afspilningsknappen.

Formindsk afstanden mellem fjernbetjeningen og enheden.

Isæt batteriet med dets poler (+/-) vendende som vist.

Udskift batteriet med et nyt.

Ret fjernbetjeningen lige mod føleren på forsiden af enheden.

### Jeg hører summen eller en brummelyd

Kontrollér, at alle kabler og ledninger er korrekt tilsluttet.

Forbind en anden kildeenhed for at se, om brummen fortsætter. Hvis den ikke gør det, kan problemet være med den originale enhed.

Tilslut din enhed til en anden indgang på enheden.

### Jeg kan ikke finde navnet på Bluetooth-enheden på Bluetooth-enheden

Kontrollér, at Bluetooth-funktionen er slået til på Bluetooth-enheden.

Genparring af enheden med Bluetooth-enheden.

### Denne enhed sætter sig i standby efter 15 minutter uden kildesignal.

Når enhedens eksterne indgangssignalniveau er for lavt, slukkes enheden automatisk efter 15 minutter. Forøg venligst lydstyrkeniveauet på din eksterne enhed. Denne funktion er et krav i ERP II og er designet til at spare energi, når enheden ikke er i brug.

### Subwooferen er inaktiv, eller parringens LED er ikke stabil.

Frakobl strømkablet. Efter fire minutter, tilslut det igen for at nulstille subwooferen.

## DEUTSCH

### Wichtige Sicherheitsanweisungen

**Bitte befolgen Sie alle Sicherheitsanweisungen und**

**beachten Sie alle Warnungen. Bewahren Sie dieses**

**Handbuch als Referenz auf.**



Konsultieren Sie das Benutzerhandbuch für Informationen zu Sicherheit, Betrieb und Wartung.



Gerät der Schutzklasse II: Doppelisolierung, keine elektrische Erdung (Erde) erforderlich.



Wechselstrom (AC): Angegebene Spannung ist AC.



Nur für Innenräume geeignet.



Energieeffizienzkennzeichnung mit Stufe VI

### Achtung:

#### Schäden

Überprüfen Sie das Produkt nach dem Auspacken; wenn es beschädigt ist, nicht verwenden und Ihren Händler konsultieren.



Der Benutzer sollte keinen Versuch zur Reparatur oder Freilegung der internen Teile unternehmen; diese Handlung kann gefährlich sein und Ihre Garantie erlöschen lassen. Wenden Sie sich nur an autorisierte Servicezentren für Reparaturen.

#### Stromanschluss und Zugänglichkeit

- Fassen Sie das Netzkabel nicht mit nassen Händen an. Drücken Sie den Stecker nicht mit Gewalt in die Steckdose. Stecken Sie das Produkt aus, wenn es nicht verwendet wird. Halten Sie den Netzstecker griffbereit, ohne Verlängerungskabel zu verwenden.

#### Spannungsversorgung

- Bitte nur an eine Steckdose mit 100-240V 50/60Hz anschließen. Höhere Spannungen können Fehlfunktionen oder Feuer verursachen.
- Der AC-Adapter sollte aus der Steckdose entfernt werden, wenn er längere Zeit nicht in Gebrauch ist.
- Verwenden Sie nur den mitgelieferten Netzadapter. Andernfalls kann es zu einem Sicherheitsrisiko und/oder Schäden am Produkt kommen.

#### Netzkabelschutz

- Schützen Sie das Netzkabel vor Schäden; überladen, dehnen oder biegen Sie es nicht. Bei Beschädigung besteht das Risiko von Bränden oder elektrischen Schlägen. Beschädigte Kabel müssen vom Hersteller oder einem qualifizierten Techniker ersetzt werden.

#### Spritzgusstecker (nicht neu verdrahtbar) – nur Großbritannien, Malta, Zypern und Irland.

- Das Netzkabel enthält eine 3A-Sicherung. Nur durch eine BS1362 zugelassene Sicherung mit gleicher Bewertung ersetzen.

#### Kindersicherheit

- Verwenden Sie grundlegende Sicherheitsvorkehrungen in der Nähe von Kindern, um einen Missbrauch des Produkts zu vermeiden.

#### Ort

- Stellen Sie es auf eine flache, stabile Fläche ohne Überhang. Falls zur Wandmontage geeignet, beachten Sie bitte die Anweisungen zur Wandmontage in diesem Benutzerhandbuch.

#### Belüftung

- Die Lüftungsschlitze dürfen nicht blockiert, abgedeckt oder Objekte hineingesteckt werden. Keine Objekte in die Öffnungen des Produkts stecken. Dies könnte ein Sicherheitsrisiko und/oder Schäden am Produkt verursachen. Stellen Sie sicher, dass ein Mindestabstand von 5 cm um das Produkt herum für eine ausreichende Belüftung zur Vermeidung von Überhitzung eingehalten wird.

#### Wärme und Betriebstemperatur

- Stellen Sie das Produkt nicht in der Nähe von Wärmequellen oder über längere Zeit direktem Sonnenlicht aus.

#### Offene Flammen

- Halten Sie offene Flammen von dem Produkt fern, um Brandgefahr zu vermeiden.

#### Eindringen von Wasser, Feuchtigkeit und Flüssigkeiten

- Setzen Sie das Produkt keinen Flüssigkeiten aus; halten Sie es von Regen, Wasser und flüssigkeitsgefüllten Gegenständen fern, um Feuer oder Stromschlag zu vermeiden.

#### Gewitter und Blitz

- Trennen Sie bei Stürmen oder Blitzschlag alle Kabel, um Schäden zu vermeiden.

#### Reinigung & Wartung

- Trennen Sie die Netzkabel vor der Reinigung vom Produkt und verwenden Sie ein weiches, trockenes Tuch ohne Chemikalien oder Reinigungsmittel. Bei Verwendung eines Staubsaugers die weiche Bürstenaufsatz verwenden.

## Akkusatz

#### Bauweise

- Verwenden Sie nur die angegebenen Batterien; mischen Sie nicht alte und neue oder unterschiedliche Typen. Achten Sie auf die korrekte Polarität beim Einsetzen der Batterie.

#### Nutzung und Wartung

- Bewahren Sie Batterien fern von Wärmequellen auf, wie z. B. in der Nähe von Feuer oder im direkten Sonnenlicht. Entfernen Sie die Batterien, wenn sie länger als einen Monat nicht verwendet werden, um Auslaufen zu verhindern. Ersetzen Sie auslaufende Batterien im Batteriefach.

#### Kindersicherheit

- Vergewissern Sie sich, dass das Batteriefach geschlossen und gesichert ist. Bewahren Sie Batterien außerhalb der Reichweite von Kindern auf. Suchen Sie sofort ärztliche Hilfe, wenn verschluckt.

#### Umweltbedingungen

- Halten Sie Batterien von niedrigem Druck oder großer Hitze fern, um Explosionen oder Undichtigkeiten zu vermeiden.

#### Entsorgung

- Entsorgen Sie die Batterie gemäß dem Handbuch (siehe „Entsorgung: Gerät und Batterien“). Nicht in Feuer werfen, zerlegen oder nicht wiederaufladbare Batterien aufladen, da sie auslaufen oder explodieren können.

## Entsorgung: Geräte und Batterien

Informationen für Benutzer hinsichtlich der Sammlung und Entsorgung von Altgeräten.



Das Symbol zeigt an, dass das Produkt gemäß der EU-Richtlinie 2023/1542/EU Batterien enthält; nicht mit dem Hausmüll entsorgen. Cd, Hg, oder Pb zeigt an, dass die Batterie Cadmium, Quecksilber oder Blei enthält.



Dieses Symbol bedeutet, dass die Herstellung des Produkts so konzipiert ist, dass es recycelt und wiederverwendet werden kann.

Diese Symbole auf den Produkten, Verpackungen und/oder Begleitdokumenten bedeuten, dass gebrauchte elektrische und elektronische Produkte nicht mit dem allgemeinen Hausmüll vermischt werden dürfen. Haushaltskunden sollten sich bezüglich Informationen, wie sie diese Gegenstände einem umweltverträglichen Recycling zuführen können, entweder an den Händler wenden, bei dem sie dieses Produkt gekauft haben, oder an ein lokales Regierungsamt.

### Informationen gültig für Deutschland

- Altgeräte sind getrennt zu sammeln und zu entsorgen. Besitzer von Altgeräten tragen damit zur sicheren Entsorgung bei und helfen, mögliche umwelt- oder gesundheitsschädlichen Folgen zu vermeiden.
- Entnehmbare Altbatterien und Altkumulatoren, die zerstorungsfrei zu entnehmen sind, sind vor der Entsorgung zu entfernen und getrennt zu behandeln.
- Informationen über geschaffene Sammel- bzw. Rückgabemöglichkeiten sowie die Verpflichtungen des Handels/der Vertreter gegenüber Endnutzern zur kostenfreien Rücknahme von Altgeräten finden Sie auf der lokalen Website des Herstellers des Produktes ([www.sharpconsumer.eu](http://www.sharpconsumer.eu)), oder wenden Sie sich an den Händler, von dem das Produkt bezogen wurde.
- Achtung: Die Verantwortung für das Löschen von personenbezogenen Daten, die sich auf dem zu entsorgenden Gerät befinden, liegt beim Endnutzer!
- Das Symbol mit der durchgestrichenen Mülleimer weist darauf hin, dass Produkte, deren Batterien/Akkumulatoren und/oder Verpackungen getrennt vom Hausmüll gesammelt und entsorgt werden müssen. Der schwarze Balken zeigt an, dass das Produkt nach dem 13. August 2005 auf den Markt gebracht wurde.

## CE- und UKCA-Erklärung:

- Sharp Consumer Electronics Poland Sp. z o.o. erklärt hiermit, dass dieses Audiogerät den wesentlichen Anforderungen und weiteren entsprechenden Vorschriften der RED-Verordnung 2014/53/EU und der britischen Funkgeräteverordnung von 2017 entspricht.
- Der vollständige Text der UKCA-Konformitätserklärung ist unter [sharpconsumer.com](http://sharpconsumer.com) verfügbar – öffnen Sie den Download-Abschnitt Ihres Modells und wählen „Konformitätserklärung“.

## Inhalt der Verpackung

- HT-SBW310 / HT-SBW312 Soundbar
- Drahtlos-Subwoofer
- Fernbedienung (inkl. Batterien)
- Netzkabel (EU, 2-polig) x2
- Netzkabel (UK, 3-polig) x2 – nur für HT-SBW310
- HDMI-Kabel
- Set für die Wandmontage
- Gummipolster (für Subwoofer)
- Benutzerhandbuch
- Garantiekarte

## Steuerelemente

### Lautsprecher

(Beziehen Sie sich auf 1 auf Seite 2)

1. – Zwischen ON (EIN) und STANDBY-Modus umschalten.
2. – Volume reduzieren.
3. – Volume erhöhen.
4. – Die Audioquelle auswählen (TV (HDMI), Bluetooth, Optical, Aux in oder USB).

### Subwoofer

(Siehe 2 auf Seite 2).

1. AC IN Leistungseingang.
2. PAIR-Anzeige.
3. PAIR Taste – Siehe Abschnitt „Subwoofer-Paarung“.

### Fernbedienung

(Siehe 3 auf Seite 2).

1. – Zwischen ON (EIN) und STAND-BY-Modus umschalten.
2. – Wählen Sie den Bluetooth-Modus. Drücken und gedrückt halten, um die Kopplungsfunktion im Bluetooth-Modus zu aktivieren und um das bestehende Bluetooth-Gerät zu trennen.
3. – Kurz drücken, um zwischen HDMI eARC/ARC, USB, BT (BLUETOOTH), OPTICAL und AUX IN zu wechseln.
4. SURR – Surround-Modus EIN/AUS schalten.
5. HDMI – Wählen Sie die HDMI (TV eARC/ARC) Quelle.
6. – Volume erhöhen/verringern.
7. – Zum vorherigen/nächsten Track im Bluetooth- oder USB-Modus springen.
8. – Wiedergabe/Anhalten/Fortsetzen der Wiedergabe im Bluetooth- oder USB-Modus.
9. – Stummschalten oder Ton erneut aktivieren.
10. BASS – Tieftonpegel einstellen. Dies ändert nur individuelle EQ-Einstellungen.
11. TRE – Hochtonpegel einstellen. Dies ändert nur individuelle EQ-Einstellungen.
12. EQ – Mehrfaches Drücken, um zwischen EQ aus, Stimme, Film, Sport, Spiel, Nacht, Musik und individuelle Moduswahl zu wechseln.

## Eingänge/Ausgänge

(Siehe  4 auf Seite 2).

### 1. AC IN

Anschluss eines Netzkabels.

### 2. USB

USB-Flashlaufwerk einstecken, um Musik zu spielen.

### 3. OPTISCH

Optischer Eingang

### 4. HDMI (TV eARC/ARC)

Verbinden Sie mit dem HDMI (eARC/ARC)-Port Ihres Fernsehers.

### 5. Aux in

Mit einem externen Audiogerät verbinden.

- Bewahren Sie die Betriebsanleitung zum Nachschlagen zu einem späteren Zeitpunkt auf.
- Nutzen Sie einen elektronischen Balkensucher, um vor dem Bohren und Montieren den Wandtyp zu prüfen.

(Siehe  6 auf Seite 3).

1. Bohren Sie 2 parallele Löcher in die Wand (Ø 5,5-6 mm je nach Wandtyp). Der Abstand zwischen den Löchern sollte 698 mm betragen.
2. Befestigen Sie fest in jedem Loch in der Wand einen Dübel. Schrauben Sie die mitgelieferte Schraube in den Dübel, wobei Sie einen Abstand zwischen Schraubenkopf und der Wand für die Schaumstoff-Montageteile lassen.
3. Platzieren Sie die mitgelieferten Schaumstoff-Montageteile an den Wandmontagelöchern der Soundbar. Stellen Sie sicher, dass das Papier vollständig entfernt ist.
4. Richten Sie die Löcher der Halterung über den Schraubenköpfen aus, dann schieben Sie die Einheit nach unten, um sie zu sichern.

## Ersteinrichtung

### Fernsteuerungsbetrieb

Dank der mitgelieferten Fernbedienung kann das Gerät aus der Ferne bedient werden.

- Selbst wenn die Fernbedienung innerhalb des effektiven Bereichs von 6 m bedient wird, kann ihr Betrieb unmöglich sein, wenn sich zwischen der Einheit und der Fernbedienung Hindernisse befinden.
- Wenn die Fernbedienung in der Nähe anderer Produkte betrieben wird, die Infrarotstrahlen erzeugen, oder wenn andere Fernsteuerungsgeräte, die Infrarotstrahlen verwenden, in der Nähe der Einheit verwendet werden, kann es zu Fehlfunktionen kommen. Umgekehrt arbeiten auch die anderen Geräte möglicherweise fehlerhaft.

### Einsetzen der Batterien

1. Um das Batteriefach zu öffnen, drücken Sie mit dem Daumen auf den Deckel des Batteriefachs und schieben Sie ihn nach unten.
2. Setzen Sie zwei **AAA**-Batterien ein und beachten Sie die Polarität +/- wie angegeben. Beim Ersetzen der Batterien nur denselben Batterietyp verwenden, der mitgeliefert wurde.
3. Setzen Sie die Batterieabdeckung wieder ein und lassen Sie sie einrasten.

## Erstmalige Installation

### Platzierung - Soundbar

(Siehe  5 auf Seite 2).

**A:** Normale Platzierung

**B:** Wandmontage





### Wandmontierung

#### HINWEISE:

- Die Installation darf nur von qualifiziertem Fachpersonal durchgeführt werden. Eine unsachgemäße Montage kann zu schweren Verletzungen oder Sachschäden führen (wenn Sie dieses Produkt selbst installieren möchten, müssen Sie die Wand auf eventuell eingemauerte Installationen wie elektrische Leitungen und Rohrleitungen überprüfen). Es liegt in der Verantwortung des Installateurs, zu überprüfen, ob die Wand die Gesamtlast der Soundbar und Wandhalterungen sicher tragen kann.
- Für die Installation werden zusätzliche Werkzeuge (nicht beigefügt) benötigt.
- Ziehen Sie die Schrauben nicht zu fest.

### Platzierung - Subwoofer

(Siehe  7 auf Seite 3).

1. Stellen Sie den Subwoofer aufrecht auf den Boden nahe Ihrem Fernseher (Siehe  7 auf Seite 3). Wenn Sie sich entscheiden, den Subwoofer so zu platzieren, achten Sie darauf, dass die x4 Gummipolster die in Option **A** markierten Positionen abbilden (Siehe  8 auf Seite 3).
2. Platzieren Sie den Subwoofer auf dem Boden unter Möbeln wie einem Sofa (Siehe  7 auf Seite 3). Wenn Sie sich entscheiden, den Subwoofer so zu platzieren, achten Sie darauf, dass die mitgelieferten x4 großen Gummipolster die in Option **B** markierten Positionen abbilden (Siehe  8 auf Seite 3).

Der Subwoofer sollte im selben Raum wie die Soundbar und innerhalb eines 6-Meter-Radius zur Soundbar platziert werden. Dies dient der Gewährleistung einer guten Drahtlos-Verbindung zu jeder Zeit.

Ideale Standorte für den Subwoofer sind:

**Zimmerecken:** Platzieren Sie den Subwoofer in einer Ecke für verstärkten Bass, kann jedoch zu dröhnendem oder matschigem Klang führen.

**Vorderseite des Raums:** Positionierung des Subwoofers in der Nähe der Vorderseite mit der Soundbar bietet klarere und ausgeglichene Bässe.

**Weg von Wänden:** Lassen Sie ein paar Zentimeter zwischen dem Subwoofer und der Wand, um Vibrationen und Verzerrungen zu reduzieren.

**Vermeiden Sie geschlossene Räume:** Platzieren Sie den Subwoofer nicht in Schränken oder geschlossenen Räumen, um die Klangqualität zu erhalten.

### Anschlüsse

#### Dolby Atmos und DTS Virtual:X™

Dolby Atmos bietet ein unvergleichliches Klangerlebnis mit Überkopfsound und der charakteristischen Fülle, Klarheit und Kraft von Dolby Audio.

Um Dolby Atmos-Audio über Ihre Soundbar zu hören, benötigen Sie Dolby Atmos-Inhalte, die auf Ihren Fernseher geliefert werden.

Dolby Atmos-Inhalte sind über einige Broadcast-Services, Streaming-Services oder über externe Geräte erhältlich, die über HDMI verbunden sind, z. B. eine Dolby Atmos-kompatible Spielekonsole oder ein Blu-ray-Player.

Für weitere Informationen zur Verfügbarkeit von Dolby Atmos-Inhalten besuchen Sie [dolby.com](http://dolby.com).

DTS Virtual:X™-Technologie schafft ein immersives Heimkino-Erlebnis mit Klang, der scheinbar aus allen Richtungen kommt. Entwickelt,

um in jedem Raum unabhängig von Größe, Layout oder Akustik zu funktionieren, verbessert die DTS Virtual:X™-Technologie Inhalte, sodass Sie Ihre Filme, Musik und Spiele wie nie zuvor erleben können.

Dolby Atmos ist nur über die HDMI-Quelle verfügbar. Für Details zur Verbindung siehe „HDMI-Anschluss“.

Um Dolby Atmos über HDMI eARC/ARC zu erleben, stellen Sie sicher, dass der HDMI-Audioausgang Ihres Fernsehers oder Ihrer Quelle auf PASS THROUGH, AUTO, BITSTREAM oder einen anderen entsprechenden Modus eingestellt ist.

Diese Einstellung wird normalerweise über das Menü Ihres Fernsehers oder Quellgeräts angepasst.

#### Verwendung von eARC

Das „e“ in eARC steht für „enhanced“ (verbessert). AV-Geräte mit eARC-HDMI-Ports genießen im Vergleich zu regulären ARC-Ports eine größere Bandbreite und Geschwindigkeit. Dies ermöglicht einen größeren Frequenzbereich und unkomprimiertes Audio, was zu einer detaillierteren, reichereren und lebendigeren Klangwiedergabe führt. Die Verwendung von eARC-HDMI-Ports und kompatiblen Kabeln ermöglicht es auch, Audioformate wie Dolby Atmos und DTS:X in ihrer vollen Kapazität abzuspielen. Ihre Soundbar wird mit einem Hochgeschwindigkeits-HDMI-Kabel geliefert, um die zusätzliche Bandbreite zu nutzen, die eARC bietet.

#### HDMI-Anschluss

(Siehe  9 auf Seite 3).

Verwenden Sie HDMI, um die Soundbar, AV-Geräte und den Fernseher zu verbinden.

Verbinden Sie das (mitgelieferte) HDMI-Kabel vom HDMI (TV eARC/ARC)-Port der Soundbar mit dem HDMI (eARC/ARC)-Port Ihres eARC/ARC-kompatiblen Fernsehers oder AV-Geräts.

#### TIPPS:

- Ihr Fernseher muss die HDMI-CEC- und eARC/ARC-Funktion unterstützen. HDMI-CEC und eARC/ARC müssen in den TV-Einstellungen auf Ein gestellt sein.
- Die Einstellungsmethode von HDMI-CEC und eARC/ARC kann je nach Fernseher unterschiedlich sein. Für Einzelheiten zur eARC/ARC-Funktion siehe das Handbuch des Besitzers.

#### WARNUNG:

- Wenn Ihr Fernseher keinen eARC/ARC hat/unterstützt, werden keine Audioquellen, die direkt mit dem Fernseher verbunden sind, an die Soundbar gesendet.

#### Optical

(Siehe  10 auf Seite 3).

- Schließen Sie ein OPTICAL-Kabel (nicht im Lieferumfang enthalten) an den OPTICAL OUT-Anschluss des Fernsehers und den OPTICAL-Anschluss an der Einheit an.

#### Aux in

(Siehe  11 auf Seite 3).

#### A:

Verwenden Sie ein RCA-zu-3,5-mm-Audiokabel (nicht inbegriffen), um die Audioausgabebuchsen des Fernsehers oder eines externen Audiogeräts mit der AUX IN-Buchse an der Einheit zu verbinden.

**B:** Verwenden Sie ein 3,5-mm-zu-3,5-mm-Audiokabel (nicht inbegriffen), um den Kopfhörerausgang des Fernsehers oder eines externen Audiogeräts mit der AUX IN-Buchse an der Einheit zu verbinden.

#### TIP:

- Wenn Sie den Kopfhörerausgang am Fernseher verwenden, können Sie die Lautstärke auch direkt über die Fernbedienung des Fernsehers anpassen.

## An eine Stromquelle anschließen

(Siehe  12 auf Seite 3).

- Bevor Sie die Stromkabel anschließen, müssen Sie sicherstellen, dass Sie alle anderen Anschlüsse vorgenommen haben.
- **Risiko von Geräteschäden!** Stellen Sie sicher, dass die Netzspannung der angegebenen Spannung auf der Rückseite oder Unterseite der Einheit entspricht.
- Schließen Sie das Stromkabel an die Einheit an, und dann an eine Steckdose.

## Subwoofer-Paarung

### Automatische Verbindung

Der Subwoofer und die Soundbar werden automatisch gekoppelt, wenn beide an das Stromnetz angeschlossen sind. Die Verbindung erfolgt drahtlos, sodass keine Kabel notwendig sind, um die beiden Einheiten zu verbinden.

- Wenn der Subwoofer eine Verbindung mit der Soundbar herstellt, blinkt die Anzeige langsam.
- Wenn der Subwoofer mit der Soundbar verbunden ist, leuchtet die Anzeige auf.

#### HINWEISE:

- Drücken Sie nur auf die Taste auf der Rückseite des Subwoofers, wenn Sie manuell koppeln.
- Wenn die automatische Paarung fehlschlägt, koppeln Sie den Subwoofer manuell mit der Soundbar.

### Manuelle Verbindung

1. Stellen Sie sicher, dass alle Kabel sicher angeschlossen sind und die Soundbar im Standby-Modus ist.
2. Drücken und halten Sie die **PAIR**-Taste auf der Rückseite des Subwoofers für 3 Sekunden. Der Subwoofer wechselt in den Kopplungsmodus und die PAIR-Anzeige blinkt schnell.
3. Drücken Sie die -Taste an der Soundbar oder auf der Fernbedienung, um das System einzuschalten.
4. Wenn der Subwoofer mit der Soundbar gekoppelt ist, leuchtet die PAIR-Anzeige auf.
5. Wenn die PAIR-Anzeige langsam blinkt, ist die Drahtlos-Verbindung fehlgeschlagen. Ziehen Sie das Netzkabel vom Subwoofer ab und schließen Sie es nach 4 Minuten wieder an. Wiederholen Sie die Schritte 1 ~ 3.

#### WARNUNG:

- Wenn die Drahtlos-Verbindung erneut fehlschlägt, prüfen Sie, ob es an Ihrem Standort zu Konflikten oder starken Interferenzen (z. B. durch ein elektronisches Gerät) kommt. Beseitigen Sie diese Konflikte oder starken Interferenzen und wiederholen Sie die oben genannten Verfahren.

## Allgemeiner Betrieb

### STANDBY/ON



- Wenn Sie die Einheit das erste Mal an eine Steckdose anschließen, befindet sie sich im STANDBY-Modus.
- Drücken Sie  auf der Fernbedienung oder der Einheit, um die Einheit einzuschalten oder auszuschalten.
- Ziehen Sie den Stecker aus der Wandsteckdose, wenn Sie die Einheit vollständig abschalten möchten.

## Quelle ändern

- Drücken Sie kurz , um zwischen HDMI (TV eARC/ARC), OPTICAL, AUX IN, BLUETOOTH und USB zu wechseln. Die LED der Einheit leuchtet wie unten gezeigt auf, um anzuzeigen, welche Quelle ausgewählt ist.

SOURCE	LED FARBE
HDMI (TV eARC/ARC)	Cyan
OPTISCH	Gelb
BLUETOOTH	Blau
Aux in	Grün
USB	Lila

## Lautstärkeregelung

- Drücken Sie die **+** / **-** Tasten an der Einheit oder auf der Fernbedienung, um die Lautstärke anzupassen.
- Wenn Sie den Ton ausschalten möchten, drücken Sie  auf der Fernbedienung oder drücken Sie die **-** und **+** Tasten an der Einheit gleichzeitig. Drücken Sie erneut  oder drücken Sie die **+** / **-** an der Einheit oder auf der Fernbedienung, um normales Hören fortzusetzen.
- Während der Lautstärkeeinstellung blinkt die LED schnell. Wenn die maximalen oder minimalen Lautstärkepegel erreicht sind, hört das Blinken auf.
- Mit HDMI-CEC-Steuerung können Sie mit Ihrer TV-Fernbedienung die Lautstärke erhöhen/verringern.

## Equalizer

Während der Wiedergabe drücken Sie die EQ-Taste auf der Fernbedienung, um durch die voreingestellten Equalizer-Modi zu wechseln. Jedes Mal, wenn Sie die Taste drücken, blinkt die LED der Einheit in einer bestimmten Farbe, um den ausgewählten Modus anzuzeigen, wie unten angezeigt:

EQUALIZER	LED FARBE
EQ AUS	Aus
STIMME	Cyan
FILM	Lila
SPORT	Blau
SPIEL	Gelb
NACHT	Rot
MUSIK	Grün
BENUTZERDEFINIERT	Weiß

## Bass und Höhen einstellen

- Drücken Sie **BASS +** / **-** oder **HÖHEN +** / **-** auf der Fernbedienung, um den benutzerdefinierten EQ-Modus zu aktivieren.
- Die weiße LED blinkt zweimal, um anzuzeigen, dass der benutzerdefinierte EQ-Modus aktiv ist.
  - Die LED zeigt dann den aktuellen Wert von Bass oder Höhen an:

Benutzerdefinierte EQ-Ebene	LED FARBE
+3	Rot – schnelles Blinken
+2	Rot – mittleres Blinken
+1	Rot – langsames Blinken
0	Weiß - Stetig
-1	Grün – langsames Blinken
-2	Grün – mittleres Blinken
-3	Grün – schnelles Blinken

Während die LED den aktuellen Wert anzeigt (innerhalb von 3 Sekunden), drücken Sie die gleiche Taste erneut, um die Einstellung anzupassen.

Wenn innerhalb von 3 Sekunden keine Taste gedrückt wird, wird der aktuelle Wert gespeichert.

- Die weiße LED blinkt zweimal (insgesamt 1,5 Sekunden), um zu bestätigen, dass der neue Wert gespeichert wurde.
- Die Einheit kehrt zum normalen Betrieb zurück.

## Automatischer Standby

Standardmäßig wechselt die Einheit in den Standby-Modus, wenn innerhalb von 15 Minuten auf den Eingangsquellen Optical, Bluetooth und Audio In kein Signal erkannt wird.

Um den automatischen Standby-Modus ein- oder auszuschalten, drücken Sie die -Taste auf der Einheit oder auf der Fernbedienung 5 Sekunden lang.

AUTO-STANDBY	LED FARBE
OFF (Aus)	Rot – 3 Mal blinken
ON (Ein)	Grün – 3 Mal blinken

## Roku TV Ready™ Betrieb

Nur für das Vereinigte Königreich und Deutschland.

Wenn Sie ein Roku TV™ Modell haben, ist die Einrichtung einfach.

Verwenden Sie einfach ein Kabel, und schließen Sie Ihre Soundbar am HDMI eARC/ARC-Anschluss Ihres Fernsehers an und folgen Sie den Anweisungen auf dem Bildschirm.



- ✓ Simple setup
- ✓ One remote
- ✓ Quick settings

## Bluetooth-Betrieb





Wenn Sie Ihr Bluetooth-Gerät das erste Mal mit dieser Soundbar verbinden, müssen Sie Ihr Gerät an diese Einheit koppeln.

### WARNING:







- Eine Kompatibilität mit allen Bluetooth-Geräten kann nicht garantiert werden.



- Jedes Hindernis zwischen diesen Lautsprechern und einem Bluetooth-Gerät kann den Betriebsbereich reduzieren.
- Wenn die Signalstärke schwach ist, könnte Ihre Einheit möglicherweise die Verbindung verlieren, aber sie wechselt automatisch in den Kopplungsmodus.

1. Halten Sie die -Taste an der Einheit oder der  auf der Fernbedienung 3 Sekunden lang gedrückt, um den Kopplungsvorgang zu starten. Die LED leuchtet blau und beginnt zu blinken.
2. Aktivieren Sie Ihr Bluetooth-Gerät und wählen Sie den Suchmodus. "SHARP HT-SBW310" oder "SHARP HT-SBW312" erscheint in Ihrer Bluetooth-Geräteleiste.
3. Wählen Sie "SHARP HT-SBW310" oder "SHARP HT-SBW312" aus der Geräteleiste aus. Sobald die Verbindung hergestellt ist, leuchtet die LED durchgehend blau.
4. Beginnen Sie mit dem Abspielen von Musik vom verbundenen Bluetooth-Gerät.
  - Zum Pausieren oder Fortsetzen der Wiedergabe drücken Sie die -Taste auf der Fernbedienung.
  - Um zur vorherigen/nächsten Datei zu springen, drücken Sie die -Tasten auf der Fernbedienung.
  - Einige mobile Geräteanwendungen erlauben nicht das Drücken und Halten von  zum Überspringen von Teilen eines Tracks.

## USB-Betrieb

1. Stecken Sie das USB-Gerät in die **USB**-Buchse der Soundbar.
2. Drücken Sie wiederholt die -Taste an der Soundbar oder auf der Fernbedienung, um die **USB**-Quelle auszuwählen.
3. Sie können unterschiedliche auf dem USB-Gerät gespeicherte Ordner durchsuchen. Drücken Sie  / , um den Ordner zu wechseln.
4. Drücken Sie , um den ausgewählten Titel abzuspielen.
5. Während der Wiedergabe:
  - Zum Pausieren oder Fortsetzen der Wiedergabe drücken Sie die -Taste auf der Fernbedienung.
  - Um zur vorherigen/nächsten Datei zu springen, drücken Sie die -Tasten auf der Fernbedienung. Drücken und halten Sie  um schnell vor- oder zurückzuspulen.



### TIPPS:

- USB-Geräte bis zu 64GB werden unterstützt.
- Nur MP3/WAV/FLAC-Dateien können wiedergegeben werden.

Der USB-Anschluss ist für die Wiedergabe oder zum Aktualisieren der Software der Soundbar. Er ist nicht für Ladezwecke gedacht.

## Problembehandlung

### Führen Sie ein Zurücksetzen auf die Werkseinstellungen durch

Um ein Zurücksetzen auf die Werkseinstellungen durchzuführen, halten Sie die  und die  auf dem Gerät 5 Sekunden lang. Nach Abschluss geht das Gerät in den Standby-Modus.

### Kein Strom

Stellen Sie sicher, dass der Stecker ordnungsgemäß angeschlossen ist. Stellen Sie sicher, dass die Steckdose ordnungsgemäß funktioniert. Drücken Sie die Standby-Taste auf der Fernbedienung oder auf dem Gerät, um die Einheit einzuschalten.

### Kein Ton

Damit HDMI ARC funktioniert, stellen Sie sicher, dass Sie ein HDMI-Kabel Version 1.4 oder höher verwenden.

Damit HDMI eARC funktioniert, verwenden Sie ein

Hochgeschwindigkeits-HDMI-Kabel (eins ist mit dieser Einheit enthalten). Aufgrund der zusätzlichen Bandbreite, die für einige Audioformate über eARC benötigt wird, ist es möglich, dass sehr alte Kabel Schwierigkeiten haben könnten, Audiodaten vollständig zu übertragen.

Erhöhen Sie die Lautstärke. Drücken Sie  auf der Fernbedienung oder auf der Einheit.

Drücken Sie  auf der Fernbedienung, um sicherzustellen, dass die Einheit nicht stummgeschaltet ist.

Drücken Sie  auf der Fernbedienung, um eine andere Eingangsquelle auszuwählen. Bei Anschluss an eine digitale Quelle (HDMI oder Optisch), wenn kein Ton zu hören ist:

- Versuchen Sie, den TV-Ausgang auf PCM einzustellen oder Ihr TV könnte auf variable Audioausgabe eingestellt sein. Stellen Sie sicher, dass die Audioausgabe auf FIXED oder STANDARD eingestellt ist, nicht auf VARIABLE. Konsultieren Sie das Benutzerhandbuch Ihres Fernsehers für detailliertere Informationen.

Stellen Sie bei der Verwendung von Bluetooth oder AUX IN sicher, dass die Lautstärke Ihres Quellengeräts aufgedreht und Ihr Gerät nicht stummgeschaltet ist.

### Die Fernbedienung funktioniert nicht.

Bevor Sie eine Wiedergabetaste drücken, müssen Sie zuerst die richtige Quelle auswählen.

Reduzieren Sie den Abstand zwischen der Fernbedienung und der Einheit.

Setzen Sie die Batterie entsprechend der angezeigten Polarität (+/-) ein. Ersetzen Sie die Batterie durch eine neue.

Zielen Sie mit der Fernbedienung direkt auf den Sensor vorne an der Einheit.

### Ich höre ein Summen oder Brummen

Stellen Sie sicher, dass alle Kabel und Drähte fest angeschlossen sind. Schließen Sie ein anderes Quellgerät an, um zu sehen, ob das Summen anhält. Wenn nicht, könnte das Problem beim ursprünglichen Gerät liegen.

Schließen Sie Ihr Gerät an einen anderen Eingang der Einheit an.

### Ich kann den Bluetooth-Namen dieses Geräts nicht auf meinem Bluetooth-Gerät finden

Vergewissern Sie sich, dass die Bluetooth-Funktion auf Ihrem Bluetooth-Gerät aktiviert ist.

Koppeln Sie das Gerät wieder mit Ihrem Bluetooth-Gerät.

### Dieses Gerät wird auf Standby geschaltet nach 15 Minuten ohne Eingangssignal.

Wenn das externe Eingangssignal der Einheit zu schwach ist, wird die Einheit automatisch nach 15 Minuten ausgeschaltet. Bitte erhöhen Sie die Lautstärke Ihres externen Geräts. Diese Funktion ist eine Anforderung der ERPLI und dient der Energieeinsparung, wenn das Gerät nicht verwendet wird.

### Der Subwoofer ist inaktiv oder die Kopplungs-LED leuchtet nicht stabil.

Bitte ziehen Sie das Netzkabel ab. Stecken Sie es nach vier Minuten erneut ein, um den Subwoofer zurückzusetzen.

## Σημαντικές οδηγίες ασφάλειας

**Ακολουθήστε όλες τις οδηγίες ασφάλειας και δώστε προσοχή σε όλες τις προειδοποιήσεις. Φυλάξτε αυτό το εγχειρίδιο για μελλοντική αναφορά.**



Συμβουλευτείτε το εγχειρίδιο χρήσης για πληροφορίες σχετικά με την ασφάλεια, τη λειτουργία και τη συντήρηση.



Εξοπλισμός κατηγορίας II: Διπλή μόνωση, δεν απαιτείται σύνδεση με γείωση (γεία).



Εναλλασσόμενο ρεύμα (AC): Η τάση που επισημαίνεται είναι AC.



Μόνο για εσωτερική χρήση.



Σήμανση ενεργειακής απόδοσης επιπέδου VI

## Σημείωση

### Ζημιά

Επιθεωρήστε το προϊόν μετά το άνοιγμα της συσκευασίας. Εάν είναι κατεστραμμένο, μην το χρησιμοποιήσετε και συμβουλευτείτε τον προμηθευτή σας.



Ο χρήστης δεν πρέπει να επιχειρήσει επισκευή ούτε να εκθέσει τα εσωτερικά μέρη. Αυτή η ενέργεια μπορεί να είναι επικίνδυνη και θα ακυρώσει την εγγύησή σας. Επικοινωνήστε μόνο με εξουσιοδοτημένα κέντρα εξυπηρέτησης για επισκευές.

### Κατανάλωση ισχύος και προσβασιμότητα

- Μην χειρίζεστε το καλώδιο ρεύματος με υγρά χέρια. Μην πιέσετε το βύσμα στην πρίζα. Αποσυνδέστε το προϊόν όταν δεν το χρησιμοποιείτε. Κρατήστε το φως του ρεύματος προσβάσιμο, χωρίς να χρησιμοποιείτε επεκτάσεις καλωδίων.

### Πηγή ρεύματος

- Χρησιμοποιείτε μόνο πρίζες AC 100-240V 50/60Hz. Οι αυξημένες τάσεις μπορεί να προκαλέσουν κακή λειτουργία ή πυρκαγιά.
- Ο AC μετασχηματιστής ρεύματος πρέπει να αφαιρεθεί από την πρίζα αν δεν χρησιμοποιηθεί για μεγάλο χρονικό διάστημα.
- Χρησιμοποιήστε μόνο τον παρεχόμενο AC αντάπτορα της Sharp. Η ενέργεια αυτή μπορεί να αποτελέσει κίνδυνο για την ασφάλεια και/ή ζημιές στο προϊόν.

### Προστασία καλωδίου ρεύματος

- Προστατεύστε το καλώδιο ρεύματος από ζημιές. Μην το υπερφορτώνετε, τεντώνετε ή λυγίζετε. Αν υπάρχει ζημιά μπορεί να προκληθούν πυρκαγιά ή ηλεκτροπληξία. Τα κατεστραμμένα καλώδια πρέπει να αντικαθίστανται από τον κατασκευαστή ή από πιστοποιημένο τεχνικό.

### Χυτός ρευματοληπτής με ασφάλεια (μη επισκευάσιμο) - Μόνο για Η.Β., Μάλτα, Κύπρο και Ιρλανδία.

- Ο ακροδέκτης ρεύματος περιλαμβάνει ασφάλεια 3A Amp. Αντικατάσταση μόνο με εγκεκριμένη ασφάλεια BS1362 ίδιου τύπου.

### Ασφάλεια παιδιών

- Χρησιμοποιήστε βασικές προφυλάξεις ασφαλείας γύρω από παιδιά για να αποφύγετε την κακή χρήση του προϊόντος.

### Τοποθεσία

- Τοποθετήστε σε επίπεδη, σταθερή επιφάνεια χωρίς εξέχοντα μέρη. Αν είναι τοποθετήσιμος σε τοίχο, ανατρέξτε στις οδηγίες τοποθέτησης στον τοίχο αυτού του εγχειριδίου χρήστη.

### Αερισμός

- Μην αποκλείετε, καλύπτετε ή εισάγετε αντικείμενα στις σπές εξερισμού. Μην τοποθετείτε αντικείμενα στις σπές του προϊόντος. Η ενέργεια αυτή μπορεί να αποτελέσει κίνδυνο για την ασφάλεια και/ή ζημιές στο προϊόν. Διασφαλίστε ελάχιστη απόσταση 5 cm γύρω από το προϊόν για επαρκή εναλλαγή αέρα ώστε να αποφύγετε την υπερθέρμανση.

### Θερμότητα και θερμοκρασία λειτουργίας

- Μην τοποθετείτε το προϊόν κοντά σε πηγές θερμότητας ή απευθείας στο ηλιακό φως για μεγάλες χρονικές περιόδους.

### Γυμνές φλόγες

- Κρατήστε τις ανοιχτές φλόγες μακριά από το προϊόν για να αποφύγετε την πυρκαγιά.

### Διείδυση νερού, υγρασίας και υγρών

- Μην εκθέτετε το προϊόν σε υγρά. Κρατήστε το μακριά από βροχή, νερό και αντικείμενα γεμάτα υγρά για να αποφύγετε την πυρκαγιά ή τον ηλεκτροπληξία.

### Καταιγίδες και κεραυνοί

- Αποσυνδέστε όλα τα καλώδια κατά τη διάρκεια καταιγίδων ή αστραπών για να αποφύγετε ζημιές.

### Καθαρισμός & συντήρηση

- Αποσυνδέστε τα καλώδια ρεύματος από το προϊόν πριν από τον καθαρισμό και χρησιμοποιήστε ένα απαλό, στεγνό πανί χωρίς χημικά ή απορρυπαντικά. Αν χρησιμοποιείτε ηλεκτρική σκούπα, χρησιμοποιήστε το εξάρτημα μαλακού βουρτσίσματος.

## Συστοίχια μπαταριών

### Κατασκευή

- Χρησιμοποιείτε μόνο τις καθορισμένες μπαταρίες. Μην αναμειγνύετε τύπους ή νέες με παλιές. Χρησιμοποιείτε τη σωστή πολικότητα κατά την εισαγωγή των μπαταριών.

### Χρήση και συντήρηση

- Μακριά από υψηλές θερμοκρασίες, π.χ. κοντά σε φωτιά ή σε άμεσο ηλιακό φως. Αφαιρέστε τις μπαταρίες αν δεν χρησιμοποιούνται για πάνω από έναν μήνα για να αποφύγετε τη διαρροή. Αντικαταστήστε τις μπαταρίες που διαρρέουν μέσα στο διαμέρισμα.

### Ασφάλεια παιδιών

- Βεβαιωθείτε ότι το διαμέρισμα των μπαταριών είναι ασφαλισμένο. Κρατήστε τις μπαταρίες μακριά από τα παιδιά. Ζητήστε αμέσως ιατρική βοήθεια αν κατάποθούν.

### Περιβαλλοντικές συνθήκες

- Διασφαλίστε ότι αποθηκεύονται οι μπαταρίες στις χαμηλές πιέσεις ή τις υψηλές θερμοκρασίες για να αποφύγετε τις εκρήξεις ή τις διαρροές.

### Απόρριψη

- Απορρίψτε την μπαταρία σύμφωνα με το εγχειρίδιο (δείτε «Απόρριψη: συσκευές και μπαταρίες»). Μην τις πετάξετε στη φωτιά, μην τις αποσυναρμολογείτε και μην επαναφορτίζετε μη επαναφορτιζόμενες μπαταρίες, καθώς μπορεί να διαρρέουν ή να εκραγούν.

## Απόρριψη: Εξοπλισμός και μπαταρίες

Πληροφορίες για χρήστες σχετικά με τη συλλογή και απόρριψη παλαιού εξοπλισμού.



Το σύμβολο υποδεικνύει ότι το προϊόν περιέχει μπαταρίες σύμφωνα με την Οδηγία ΕΕ 2023/1542/ΕΕ και δεν μπορεί να απορριφθεί με οικιακά απορρίμματα. Τα Cd, Hg, ή Pb σημαίνουν ότι η μπαταρία περιέχει κάδμιο, υδράργυρο ή μόλυβδο.



Αυτό το σύμβολο σημαίνει πως το προϊόν έχει σχεδιαστεί και κατασκευαστεί έτσι ώστε να είναι δυνατή η ανακύκλωση και επανάχρησή του.

Αυτά τα σύμβολα στα προϊόντα, τη συσκευασία, ή/και στα συνοδευτικά έγγραφα σημαίνουν πως τα χρησιμοποιημένα προϊόντα ηλεκτρικού και ηλεκτρονικού εξοπλισμού δεν θα πρέπει να αναμιγνύονται με γενικά οικιακά απορρίμματα. Οι οικιακοί χρήστες θα πρέπει να επικοινωνούν είτε με τον εμπορικό αντιπρόσωπο από τον οποίο αγόρασαν το προϊόν, ή με την αρμόδια κρατική υπηρεσία για λεπτομέρειες σχετικά με τον τρόπο και τον τύπο ανακύκλωσης αυτών των αντικειμένων με περιβαλλοντική ασφάλεια.

## Δήλωση CE και UKCA:

- Με το παρόν, η Sharp Consumer Electronics Poland sp. z o.o. δηλώνει πως αυτή η συσκευή ήχου συμμορφώνεται με τις ουσιαστικές απαιτήσεις και άλλες σχετικές διατάξεις της Οδηγίας Ραδιοεξοπλισμού 2014/53/ΕΕ και τους Κανονισμούς Ραδιοεξοπλισμού ΗΒ 2017.
- Το πλήρες κείμενο της δήλωσης CE και UKCA είναι διαθέσιμο στον ιστότοπο [www.sharpconsumer.com](http://www.sharpconsumer.com), αφού μεταβείτε στην ενότητα λήψευ του μοντέλου σας και επιλέξετε "Δήλωση συμμόρφωσης".

## Περιεχόμενα συσκευασίας:

- HT-SBW310 / HT-SBW312 Soundbar
- Ασύρματο Subwoofer
- Τηλεχειριστήριο (περιλαμβάνονται μπαταρίες)
- Καλώδιο ρεύματος (EU 2 ακίδων) x2
- Καλώδιο ρεύματος (UK 3 ακίδων) x2 – μόνο για το HT-SBW310
- Καλώδιο HDMI
- Σετ επίτοιχης στήριξης
- Λαστιχένια μαξιλαράκια (για Subwoofer)
- Εγχειρίδιο χρήστη
- Κάρτα εγγύησης

## Χειρισμός

### Ηχεία

(Ανατρέξτε στην ενότητα 1 στη σελίδα 2)

- Εναλλαγή της κατάστασης της μονάδας μεταξύ ΕΝΕΡΓΟΠΟΙΗΣΗΣ και ΑΝΑΜΟΝΗΣ.
- – Μείωση έντασης ήχου.
- + – Αύξηση έντασης ήχου.
- Επιλογή πηγής ήχου (TV (HDMI), Bluetooth, Οπτική, Aux in ή USB).

### Subwoofer

(Ανατρέξτε στο 2 στη σελίδα 2).

- Είσοδος ισχύος AC IN.
- Ένδειξη PAIR.
- PAIR Κουμπί – Παρακαλώ ανατρέξτε στην ενότητα "Ζεύξη Subwoofer".

### Τηλεχειριστήριο

(Ανατρέξτε στο 3 στη σελίδα 2).

- Εναλλαγή της κατάστασης της μονάδας μεταξύ ΕΝΕΡΓΟΠΟΙΗΣΗΣ και Αναμονής.
- Επιλέξτε λειτουργία Bluetooth. Πατήστε και κρατήστε το πατημένο για να ενεργοποιηθεί η λειτουργία ζεύξης Bluetooth και για αποσύνδεση της υφιστάμενης συσκευής Bluetooth που βρίσκεται σε ζεύξη.
- Μικρό πάτημα για αλλαγή μεταξύ **HDMI eARC/ARC**, **USB**, **BT** (BLUETOOTH), **ΟΠΤΙΚΟ** και **AUX IN**.
- SURR** – Ενεργοποίηση/Απενεργοποίηση λειτουργίας surround.
- HDMI** – Επιλογή πηγής HDMI (TV eARC/ARC)
- + / – – Αύξηση/μείωση του επιπέδου έντασης ήχου.
- Παράλειψη προηγούμενου/επόμενου κομματιού στη λειτουργία Bluetooth ή USB.
- Αναπαραγωγή/παύση/συνέχιση αναπαραγωγής σε λειτουργία Bluetooth ή USB.
- Σίγαση ή επαναφορά του ήχου.
- BASS + / —** – Ρυθμίστε το επίπεδο μπάσων. Αυτό αλλάζει μόνο τις προεπιλεγμένες ρυθμίσεις του ισοσταθμιστή.
- TRE + / —** – Ρυθμίστε το επίπεδο των ψηλών. Αυτό αλλάζει μόνο τις προεπιλεγμένες ρυθμίσεις του ισοσταθμιστή.

12. EQ – Πατήστε επανειλημμένα για να εναλλάξετε μεταξύ EQ απενεργοποιημένο, φωνή, ταινία, σπορ, παιχνίδι, νύχτα, μουσική και προσαρμοσμένες λειτουργίες ισοσταθμιστή.

## Είσοδοι/Έξοδοι

(Ανατρέξτε στο  4 στη σελίδα 2).

### 1. AC IN

Συνδέστε το καλώδιο ρεύματος.

### 2. USB

Εισάγετε το USB για αναπαραγωγή μουσικής.

### 3. ΟΠΤΙΚΟ

Είσοδος οπτικού βύσματος.

### 4. HDMI (TV eARC/ARC)

Συνδέστε στη θύρα HDMI (eARC/ARC) της τηλεόρασής σας.

### 5. Είσοδος Aux

Σύνδεση με εξωτερική συσκευή ήχου.

## Αρχική ρύθμιση

### Λειτουργία τηλεχειριστήριο

Το παρεχόμενο τηλεχειριστήριο επιτρέπει τη λειτουργία της μονάδας εξ αποστάσεως.

- Ακόμα και αν το τηλεχειριστήριο λειτουργεί εντός της εμβέλειας των 6m, η λειτουργία του μπορεί να είναι αδύνατη αν υπάρχουν εμπόδια μεταξύ της μονάδας και του τηλεχειριστηρίου.
- Αν το τηλεχειριστήριο λειτουργεί κοντά σε άλλα προϊόντα που δημιουργούν υπέρυθρες ακτίνες, ή αν χρησιμοποιούνται άλλα τηλεχειριστήρια κοντά στη μονάδα, μπορεί να μη λειτουργήσει σωστά. Αντίστροφα, τα άλλα προϊόντα μπορεί να λειτουργήσουν λανθασμένα.

### Εγκατάσταση μπαταρίας

1. Για να ανοίξετε το διαμέρισμα μπαταρίας, πιάστε τον αντίχειρά σας πάνω του και σύρετε προς τα κάτω.
2. Τοποθετήστε δύο **AAA** μπαταρίες προσέχοντας την πολικότητα +/- όπως φαίνεται. Όταν αντικαθιστάτε τις μπαταρίες, χρησιμοποιείτε μόνο τις ίδιου τύπου που προμηθευθήκατε.
3. Τοποθετήστε ξανά το καπάκι των μπαταριών στη θέση του ώστε να κωμωμώσει.

## Εγκατάσταση για πρώτη φορά

### Τοποθέτηση - Ηχομπάρα

(Ανατρέξτε στο  5 στη σελίδα 2).

**A:** Κανονική τοποθέτηση

**B:** Επίτοχη τοποθέτηση

### Επίτοχη στήριξη

#### ΣΗΜΕΙΩΣΕΙΣ:

- Η εγκατάσταση πρέπει να πραγματοποιείται μόνο από εξειδικευμένο προσωπικό. Η ασφαλή συναρμολόγηση μπορεί να οδηγήσει σε σοβαρούς τραυματισμούς και ζημιές στην περιοχή (αν σκοπεύετε να εγκαταστήσετε το προϊόν μόνοι σας, πρέπει να ελέγξετε για εγκαταστάσεις όπως ηλεκτρολογική καλωδίωση και υδραυλικά που μπορεί να είναι θαμμένα μέσα στον τοίχο). Είναι ευθύνη του εγκαταστάτη να επαληθεύσει ότι ο τοίχος θα υποστηρίξει με ασφάλεια το συνολικό φορτίο της μπάρας χείλων και των τοιχοστηριγμάτων.





- Απαιτούνται επιπρόσθετα εργαλεία για την εγκατάσταση (δεν περιλαμβάνονται).
- Μην σφίγγετε υπερβολικά τους κοχλίες.
- Φυλάξτε αυτό το εγχειρίδιο οδηγιών για μελλοντική αναφορά.
- Χρησιμοποιήστε έναν ηλεκτρονικό ανιχνευτή ορθοστατών για να ελέγξετε τον τύπο του τοίχου πριν από τη διάνοιξη σπών και τη στερέωσή.

(Ανατρέξτε στο  6 στη σελίδα 3).

1. Τρυπήστε 2 παράλληλες σπές στον τοίχο (Ø 5.5-6 mm, ανάλογα με τον τύπο τοίχου). Η απόσταση ανάμεσα στις σπές πρέπει να είναι 698 mm.
2. Στερεώστε καλά 1 πείρο σε κάθε σπή στον τοίχο. Βιδώστε τη προμήθεια ασφαλείας στον πείρο αφήνοντας ένα κενό ανάμεσα στο κεφάλι του κοχλία και τον τοίχο για να χωρούν τα αφρώδη διαχωριστικά.
3. Τοποθετήστε τα παρεχόμενα αφρώδη διαχωριστικά στις σπές τοποθέτησης της ηχομπάρας στον τοίχο. Βεβαιωθείτε ότι το αυτοκόλλητο χαρτί έχει αφαιρεθεί πλήρως.
4. Ευθυγραμμίστε τις σπές των τοιχοστηριγμάτων με τα κεφάλια των βιδών, στη συνέχεια ολισθήστε τη μονάδα προς τα κάτω για να την ασφαλίσετε στη θέση της.

### Τοποθέτηση - subwoofer

(Ανατρέξτε στο  7 στη σελίδα 3).

1. Τοποθετήστε το subwoofer όρθιο στο πάτωμα κοντά στην τηλεόρασή σας (Δείτε  7 στη σελίδα 3). Εάν επιλέξετε να τοποθετήσετε το subwoofer έτσι, βεβαιωθείτε ότι τα x4 λαστιχένια μαξιλαράκια ταιριάζουν με τις θέσεις που φαίνονται στην επιλογή **A** (Δείτε  8 στη σελίδα 3).
2. Τοποθετήστε το subwoofer στο πάτωμα κάτω από έπιπλα, όπως έναν καναπέ (Δείτε  7 στη σελίδα 3). Εάν επιλέξετε να τοποθετήσετε το subwoofer έτσι, βεβαιωθείτε ότι τα περιλαμβανόμενα x4 μεγάλα λαστιχένια μαξιλαράκια ταιριάζουν με τις θέσεις που φαίνονται στην επιλογή **B** (Δείτε  8 στη σελίδα 3).

Το subwoofer πρέπει να τοποθετηθεί στο ίδιο δωμάτιο με την ηχομπάρα και εντός 6 μέτρων από την ηχομπάρα. Αυτό εξασφαλίζει μια καλή ασύμμητη σύνδεση σε κάθε στιγμή.

Ιδανικές τοποθετήσεις για το subwoofer περιλαμβάνουν:

**Γωνίες δωματίου:** Η τοποθέτηση του subwoofer σε μια γωνία ενισχύει τα μπάσα αλλά μπορεί να οδηγήσει σε αντηχητικούς ήχους ή ηχητική θολούρα.

**Μπροστινός χώρος του δωματίου:** Η τοποθέτηση του subwoofer κοντά στους με την ηχομπάρα προσφέρει καθαρότερα και ισορροπημένα μπάσα.

**Μακριά από τοίχους:** Αφήστε μερικές ίντσες μεταξύ του subwoofer και του τοίχου για να μειώσετε τους κραδασμούς και τις παραμορφώσεις.

**Αποφύγετε περιφραγμένους χώρους:** Μην τοποθετείτε το subwoofer σε ντουλάπια ή κλειστούς χώρους για να διατηρήσετε την ποιότητα του ήχου.

### Συνδέσεις

#### Dolby Atmos και DTS Virtual:X™

Το Dolby Atmos παρέχει μια ανεπανάληπτη εμπειρία ήχου, χαρακτηρίζεται από ήχο από πάνω και τη διάσημη πλούσια, καθαρή και ισχυρή απόδοση του ήχου της Dolby.

Για να ακούσετε ήχο Dolby Atmos μέσω της ηχομπάρας σας, θα χρειαστείτε περιεχόμενο Dolby Atmos να παραδοθεί στην τηλεόρασή σας.

Περιεχόμενο Dolby Atmos είναι διαθέσιμο μέσω κάποιων υπηρεσιών μετάδοσης υπηρεσιών streaming ή μέσω εξωτερικών συσκευών συνδεδεμένων μέσω HDMI π.χ. Dolby Atmos συμβατές κονσόλες παιχνιδιά ή Blu-ray players.

Για περισσότερες πληροφορίες σχετικά με τη διαθεσιμότητα

περιεχομένου Dolby Atmos επισκεφθείτε το [dolby.com](http://dolby.com).

Η τεχνολογία DTS Virtual:X™ δημιουργεί μια συναρπαστική εμπειρία οικιακού κινηματογράφου με ήχο που φαίνεται να προέρχεται από κάθε κατεύθυνση. Σχεδιασμένο να αποδίδει σε κάθε δωμάτιο ανεξαρτήτως μεγέθους, διάταξης ή ακουστικής, η τεχνολογία DTS Virtual:X™ ενισχύει το περιεχόμενο έτσι ώστε να μπορείτε να ζήσετε τις ταινίες, τη μουσική και τα παιχνίδια σας όπως ποτέ άλλοτε.

Το Dolby Atmos είναι διαθέσιμο μόνο στην πηγή HDMI. Για τις λεπτομέρειες της σύνδεσης, παρακαλώ αναφερθείτε στη "Σύνδεση HDMI".

Για να απολαύσετε το Dolby Atmos μέσω HDMI eARC/ARC, βεβαιωθείτε ότι η έξοδος ήχου HDMI της τηλεόρασης σας ή της πηγής σας είναι ρυθμισμένη σε PASS THROUGH, AUTO, BITSTREAM ή άλλος ισοδύναμος τρόπος.

Αυτή η ρύθμιση γίνεται συνήθως μέσω του μενού της τηλεόρασης ή της πηγής σας.

#### Χρήση eARC

Το "e" στο eARC σημαίνει "ενισχυμένο". Ο εξοπλισμός AV με θύρες HDMI eARC έχει μεγαλύτερο εύρος ζώνης και ταχύτητα σε σχέση με τις συνηθισμένες θύρες ARC. Αυτό επιτρέπει ευρύτερο εύρος συχνότητας και αμόλυντο ήχο, με αποτέλεσμα πιο λεπτομερή, πλούσια και ζωντανή απόδοση ήχου. Η χρήση θυρών HDMI eARC και συμβατών καλωδίων επιτρέπει επίσης τη χρήση ηχητικών μορφών όπως Dolby Atmos και DTS:X στην πλήρη δυναμική τους. Η ηχομπάρα σας έρχεται με ένα καλώδιο HDMI υψηλής ταχύτητας για να επωφεληθεί από το επιπλέον εύρος ζώνης που προσφέρει το eARC.

#### Σύνδεση HDMI

(Ανατρέξτε στο  9 στη σελίδα 3).

Χρήση HDMI για τη σύνδεση της ηχομπάρας, του εξοπλισμού AV και της τηλεόρασης.

Συνδέστε το καλώδιο HDMI (περιλαμβάνεται) από τη θύρα HDMI (TV eARC/ARC) της ηχομπάρας στη θύρα HDMI (eARC/ARC) της συμβατής με eARC/ARC τηλεόρασης ή εξοπλισμού AV.

#### ΣΥΜΒΟΥΛΕΣ:

- Η τηλεόρασή σας πρέπει να υποστηρίζει τη λειτουργία HDMI-CEC και eARC/ARC. Η λειτουργία HDMI-CEC και eARC/ARC πρέπει να είναι ενεργοποιημένη στις ρυθμίσεις της τηλεόρασής σας.
- Η μέθοδος ρύθμισης του HDMI-CEC και eARC/ARC μπορεί να διαφέρει ανάλογα με την τηλεόραση. Για λεπτομέρειες σχετικά με τη λειτουργία eARC/ARC, παρακαλώ αναφερθείτε στο εγχειρίδιο του ιδιοκτήτη.

#### ΠΡΟΕΙΔΟΠΟΙΗΣΗ:

- Εάν η τηλεόρασή σας δεν έχει/υποστηρίζει eARC/ARC, δεν θα σταλούν πηγές ήχου που συνδέονται απευθείας στην τηλεόραση στην ηχομπάρα.

#### Οπτική

(Ανατρέξτε στο  10 στη σελίδα 3).

- Συνδέστε καλώδιο OPTICAL (δεν περιλαμβάνεται) στην υποδοχή OPTICAL OUT της τηλεόρασης και στην υποδοχή OPTICAL της μονάδας.

#### Είσοδος Aux

(Ανατρέξτε στο  11 στη σελίδα 3).

#### A:

Χρησιμοποιήστε καλώδιο ήχου RCA σε 3,5mm (δεν περιλαμβάνεται) για σύνδεση των υποδοχών εξόδου ήχου της τηλεόρασης ή εξωτερικής συσκευής ήχου στην υποδοχή AUX IN της μονάδας.

**B:** Χρησιμοποιήστε καλώδιο ήχου από 3,5mm σε 3,5mm (δεν περιλαμβάνεται) για σύνδεση της υποδοχής ακουστικών της τηλεόρασης ή της εξωτερικής συσκευής ήχου στην υποδοχή AUX IN της μονάδας.

#### ΣΥΜΒΟΥΛΕΣ:

- Όταν χρησιμοποιείτε την έξοδο ακουστικών στην τηλεόραση, μπορείτε να ρυθμίσετε την ένταση του ήχου απευθείας χρησιμοποιώντας το τηλεχειριστήριο της τηλεόρασης.

#### Σύνδεση στο ρεύμα

(Ανατρέξτε στο  12 στη σελίδα 3).

- Πριν συνδέσετε τα καλώδια ρεύματος, βεβαιωθείτε πως έχετε ολοκληρώσει όλες τις άλλες συνδέσεις.
- **Κίνδυνος ζημιάς στο προϊόν!** Βεβαιωθείτε ότι η τάση τροφοδοσίας αντιστοιχεί στην τάση που αναγράφεται στο πίσω ή κάτω μέρος της μονάδας.
- Συνδέστε το καλώδιο ρεύματος στην μονάδα και στη συνέχεια στο ρεύμα.

#### Ζεύξη Subwoofer

#### Αυτόματη Ζεύξη

Το subwoofer και η ηχομπάρα ζευγώνονται αυτόματα όταν συνδέονται και τα δύο στην τροφοδοσία ρεύματος. Η σύνδεση είναι ασύρματη, οπότε δεν χρειάζονται καλώδια για να συνδέσετε τις δύο μονάδες.

- Όταν το subwoofer συνδέεται με την ηχομπάρα, η ένδειξη αναβοσβήνει αργά.
- Όταν το subwoofer είναι συνδεδεμένο με την ηχομπάρα, η ένδειξη ανάβει.

#### ΣΗΜΕΙΩΣΕΙΣ:

- Πατήστε το κουμπί στην πίσω πλευρά του subwoofer μόνο αν κάνετε χειροκίνητη ζεύξη.
- Αν αποτύχει η αυτόματη ζεύξη, πραγματοποιήστε τη ζεύξη μεταξύ του subwoofer και της ηχομπάρας χειροκίνητα.

#### Χειροκίνητη Ζεύξη

1. Βεβαιωθείτε ότι όλα τα καλώδια είναι σωστά συνδεδεμένα και η ηχομπάρα είναι σε STANDBY.
2. Πατήστε και κρατήστε πατημένο το κουμπί **PAIR** στην πίσω πλευρά του subwoofer για 3 δευτερόλεπτα. Το subwoofer θα εισέλθει σε κατάσταση ζεύξης και η ένδειξη PAIR θα αναβοσβήνει γρήγορα.
3. Πατήστε το  κουμπί στην ηχομπάρα ή στο τηλεχειριστήριο για να ενεργοποιήσετε το σύστημα.
4. Όταν το subwoofer είναι ζευγαρωμένο με την ηχομπάρα, η ένδειξη PAIR θα ανάβει.
5. Αν η ένδειξη PAIR αναβοσβήνει αργά, η ασύρματη σύνδεση έχει αποτύχει. Αποσυνδέστε το καλώδιο τροφοδοσίας από το subwoofer και επανασυνδέστε το καλώδιο μετά από 4 λεπτά. Επαναλάβετε τα βήματα 1 ~ 3.

#### ΠΡΟΕΙΔΟΠΟΙΗΣΗ:

- Αν η ασύρματη σύνδεση αποτύχει ξανά, ελέγξτε αν παρουσιάζεται πηγή διένεξης ή ισχυρής παρεμβολής (για παράδειγμα, παρεμβολή από ηλεκτρονική συσκευή) γύρω από τη θέση σας. Εξαλείψτε αυτές τις διενέξεις ή ισχυρές παρεμβολές και επαναλάβετε την παραπάνω διαδικασία.

#### Βασική λειτουργία

#### ΑΝΑΜΟΝΗ/ΕΝΕΡΓΟΠΟΙΗΣΗ



- Όταν συνδέσετε για πρώτη φορά τη μονάδα στο ρεύμα, η μονάδα θα είναι σε κατάσταση ΑΝΑΜΟΝΗΣ.
- Πατήστε  στο τηλεχειριστήριο ή στη μονάδα για ΕΝΕΡΓΟΠΟΙΗΣΗ ή ΑΠΕΝΕΡΓΟΠΟΙΗΣΗ της μονάδας.
- Αποσυνδέστε το βύσμα από την πρίζα του τούχου αν θέλετε να απενεργοποιήσετε εντελώς τη μονάδα.

## Αλλαγή πηγής

- Μικρό πάτημα  για να αλλάξετε μεταξύ HDMI (TV eARC/ARC), ΟΠΤΙΚΟ, AUX IN, BLUETOOTH και USB. Το LED της μονάδας θα φωτίζει όπως φαίνεται παρακάτω, για να σηματοδοτήσει ποια πηγή είναι επιλεγμένη.

ΠΗΓΗ	ΧΡΩΜΑ LED
HDMI (TV eARC/ARC)	Κυανό
ΟΠΤΙΚΟ	Κίτρινο
BLUETOOTH	Μπλε
Είσοδος Aux	• Πράσινο:
USB	Μωβ

## Ένταση ήχου

- Πατήστε τα κουμπιά  $+$ / $-$  στη μονάδα ή στο τηλεχειριστήριο για να ρυθμίσετε την ένταση.
- Αν θέλετε να διακόψετε τον ήχο, πατήστε  στο τηλεχειριστήριο ή πατήστε τα κουμπιά  $-$  και  $+$  στη μονάδα ταυτόχρονα. Πατήστε το  ξανά ή πατήστε τα κουμπιά  $+$ / $-$  στη μονάδα ή στο τηλεχειριστήριο για να συνεχίσετε την κανονική ακρόαση.
- Κατά την προσαρμογή της έντασης, το LED θα αναβοσβήνει γρήγορα. Όταν επιτευχθούν τα μέγιστα ή ελάχιστα επίπεδα έντασης, το αναβοσβήνμα θα σταματήσει.
- Με τον έλεγχο HDMI CEC, μπορείτε να χρησιμοποιήσετε το τηλεχειριστήριο της τηλεόρασής σας για να αυξήσετε/μειώσετε την ένταση.

## Ισοσταθμιστής

Κατά την αναπαραγωγή, πατήστε το κουμπί EQ στο τηλεχειριστήριο για να ακολουθήσετε τις προεπιλεγμένες λειτουργίες ισοσταθμιστή. Κάθε φορά που πατάτε το κουμπί, το LED της μονάδας θα αναβοσβήνει με συγκεκριμένο χρώμα για να δείξει την επιλεγμένη λειτουργία, όπως φαίνεται παρακάτω:

ΙΣΟΡΡΟΠΗΣΗ ΗΧΟΥ	ΧΡΩΜΑ LED
EQ ΑΠΕΝΕΡΓΟΠΟΙΗΜΕΝΟ	Απενεργοποιημένο
ΦΩΝΗ	Κυανό
ΤΑΙΝΙΑ	Μωβ
ΑΘΛΗΤΙΚΑ	Μπλε
ΠΑΙΧΝΙΔΙ	Κίτρινο
ΒΡΑΔΙΝΗ	Κόκκινη
ΜΟΥΣΙΚΗ	• Πράσινο:
ΠΡΟΣΑΡΜΟΣΜΕΝΟ	Λευκό

## Ρύθμιση μπάσων και ψηλών

- Πατήστε **BASS**  $+$ / $-$  ή **TREBLE**  $+$ / $-$  στο τηλεχειριστήριο για να εισέλθετε στη λειτουργία Custom EQ.
- Το λευκό LED θα αναβοσβήνει δύο φορές για να δείξει ότι η λειτουργία Custom EQ είναι ενεργή.
  - Το LED θα δείξει την τρέχουσα τιμή των μπάσων ή των ψηλών:

Επίπεδο Ισορροπίας Ήχου Custom	ΧΡΩΜΑ LED
+3	Κόκκινο – γρήγορο αναβοσβήνμα
+2	Κόκκινο – μέτριο αναβοσβήνμα
+1	Κόκκινο – αργό αναβοσβήνμα
0	Άσπρο – σταθερό
-1	Πράσινο – αργό αναβοσβήνμα
-2	Πράσινο – μέτριο αναβοσβήνμα
-3	Πράσινο – γρήγορο αναβοσβήνμα

Ενώ το LED εμφανίζει την τρέχουσα τιμή (μέσα σε 3 δευτερόλεπτα), πατήστε το ίδιο κουμπί ξανά για να προσαρμόσετε την ρύθμιση. Αν δεν πατηθεί κανένα κουμπί μέσα σε 3 δευτερόλεπτα, η τρέχουσα τιμή αποθηκεύεται.

- Το λευκό LED θα αναβοσβήνει δύο φορές (σύνολο 1.5 δευτερόλεπτα) για να επιβεβαιώσει ότι η νέα τιμή αποθηκεύτηκε.
- Η μονάδα θα επιστρέψει στη φυσιολογική λειτουργία.

## Αυτόματη αναμονή

Από προεπιλογή, η μονάδα θα μεταβεί σε κατάσταση αναμονής αν δεν ανιχνευτεί σήμα για 15 λεπτά στις πηγές Optical, Bluetooth και Audio In. Για να ενεργοποιήσετε ή απενεργοποιήσετε την αυτόματη αναμονή, πατήστε μακρόχρονα το κουμπί  στη μονάδα ή στο τηλεχειριστήριο για 5 δευτερόλεπτα.

## Λειτουργία Roku TV Ready™

Μόνο για το Ηνωμένο Βασίλειο και τη Γερμανία.

Αν έχετε ένα μοντέλο τηλεόρασης Roku TV™, η εγκατάσταση είναι εύκολη. Απλά χρησιμοποιήστε ένα καλώδιο για να συνδέσετε τη μπάρα ηχείων στην θύρα HDMI eARC/ARC της τηλεόρασής σας και ακολουθήστε τις οδηγίες επί της οθόνης.









- ✓ Simple setup
- ✓ One remote
- ✓ Quick settings

## Λειτουργία Bluetooth







Κατά την πρώτη σύνδεση μιας συσκευής Bluetooth με αυτή την μπάρα ήχου, πρέπει να πραγματοποιήσετε ζευξή μεταξύ της συσκευής σας και της μονάδας.

### ΠΡΟΕΙΔΟΠΟΙΗΣΗ:

- Δεν παρέχεται εγγύηση συμβατότητας με κάθε συσκευή Bluetooth.
- Η παρουσία οποιωνδήποτε αντικειμένων μεταξύ αυτής της μονάδας και μιας συσκευής Bluetooth μπορεί να μειώσει τη λειτουργική εμβέλεια.
- Αν το σήμα είναι ασθενές, η μονάδα μπορεί να αποσυνδεθεί, αλλά θα επανεισέλθει αυτόματα σε κατάσταση ζευξής.

1. Πατήστε μακρόχρονα (3 δευτερόλεπτα) το κουμπί  στη μονάδα ή στο  τηλεχειριστήριο για να ξεκινήσετε τη διαδικασία ζεύξης. Το LED θα γίνει μπλε και θα αρχίσει να αναβοσβήνει.
2. Ενεργοποιήστε τη συσκευή Bluetooth και επιλέξτε τη λειτουργία αναζήτησης.  
"SHARP HT-SBW310" ή "SHARP HT-SBW312" θα εμφανιστεί στη λίστα συσκευών Bluetooth σας.
3. Επιλέξτε "SHARP HT-SBW310" ή "SHARP HT-SBW312" από τη λίστα συσκευών. Μόλις συνδεθεί, το LED θα γίνει μπλε σταθερό.
4. Αρχίστε την αναπαραγωγή μουσικής από τη συνδεδεμένη συσκευή Bluetooth.
  - Για να παύσετε ή να συνεχίσετε την αναπαραγωγή, πατήστε το κουμπί  στο τηλεχειριστήριο.
  - Για μεταπήδηση στο προηγούμενο/επόμενο αρχείο, πατήστε τα κουμπιά  /  στο τηλεχειριστήριο.
  - Ορισμένες εφαρμογές κινητών συσκευών δεν επιτρέπουν να πατήσετε και να κρατήσετε το  /  για να παραλείψετε τμήματα ενός κομματιού.

## Λειτουργία USB

1. Εισάγετε τη συσκευή USB στην υποδοχή **USB** της μπάρας ηχείων.
2. Πατήστε το κουμπί  επανειλημμένα στη μπάρα ηχείων ή στο τηλεχειριστήριο για να επιλέξετε την πηγή **USB**.
3. Μπορείτε να περιηγηθείτε σε διαφορετικούς φακέλους αποθηκευμένους στη συσκευή USB. Πατήστε **+/-** για να αλλάξετε φάκελο.
4. Πατήστε  για να αναπαράγετε το επιλεγμένο κομμάτι.
5. Κατά την αναπαραγωγή:
  - Για να παύσετε ή να συνεχίσετε την αναπαραγωγή, πατήστε το κουμπί  στο τηλεχειριστήριο.
  - Για μεταπήδηση στο προηγούμενο/επόμενο αρχείο, πατήστε τα κουμπιά  /  στο τηλεχειριστήριο. Πατήστε και κρατήστε τα  /  για να κάνετε γρήγορη επιστροφή / γρήγορη προώθηση κομματιού.



### ΣΥΜΒΟΥΛΕΣ:

- Υποστηρίζονται συσκευές **USB** έως **64GB**.
- Αναπαράγονται μόνο αρχεία **MP3/WAV/FLAC**.

Η θύρα USB είναι για αναπαραγωγή ή για αναβάθμιση λογισμικού της μπάρας ηχείων. Δεν είναι για σκοπούς φόρτισης.

## Επίλυση προβλημάτων

### Εκτέλεση επαναφοράς εργοστασιακών ρυθμίσεων

Για να πραγματοποιήσετε ένα εργοστασιακό επαναφορά, πατήστε και κρατήστε το  και το  στη συσκευή για 5 δευτερόλεπτα. Όταν ολοκληρωθεί, η μονάδα θα μπει σε κατάσταση αναμονής.

### Δεν έχει ρεύμα

Βεβαιωθείτε ότι το βύσμα είναι συνδεδεμένο σωστά. Βεβαιωθείτε πως παρέχεται ρεύμα στην πρίζα. Πατήστε το κουμπί αναμονής στο τηλεχειριστήριο ή στη μονάδα για να την ενεργοποιήσετε .

### Δεν ακούγεται ήχος

Για να λειτουργήσει το HDMI ARC, βεβαιωθείτε ότι χρησιμοποιείτε καλώδιο HDMI έκδοσης 1.4 ή ανώτερο. Για να λειτουργήσει το HDMI eARC, βεβαιωθείτε ότι χρησιμοποιείτε ένα Καλώδιο HDMI Υψηλής Ταχύτητας (παρέχεται με αυτή τη μονάδα). Εξαιτίας του επιπλέον εύρους ζώνης που απαιτείται για ορισμένες μορφές ήχου μέσω του eARC, είναι πιθανό ότι οι πολύ παλιοί καλώδια ενδέχεται να δυσκολευτούν να μεταδώσουν πλήρως δεδομένα ήχου.

Αυξήστε την ένταση. Πατήστε το **+** στο τηλεχειριστήριο ή στη μονάδα. Πατήστε το  στο τηλεχειριστήριο για να βεβαιωθείτε ότι η μονάδα δεν είναι σε σίγαση.

Πατήστε το  για να επιλέξετε διαφορετική πηγή εισόδου. Κατά τη σύνδεση με ψηφιακή πηγή (HDMI ή Οπτική), αν δεν υπάρχει ήχος:

- Προσπαθήστε να ρυθμίσετε την έξοδο της τηλεόρασης σε PCM ή η τηλεόρασή σας μπορεί να είναι ρυθμισμένη για μεταβλητή ήχο έξοδο. Επιβεβαιώστε ότι η ρύθμιση της εξόδου ήχου είναι ΡΥΘΜΙΣΗ ή STANDARD, όχι ΜΕΤΑΒΛΗΤΗ. Συμβουλευτείτε το εγχειρίδιο χρήσης της τηλεόρασής σας για περισσότερες λεπτομερείς πληροφορίες.

Αν χρησιμοποιείτε Bluetooth ή την είσοδο AUX IN, βεβαιωθείτε πως η ένταση ήχου στη συσκευή πηγής είναι ενεργοποιημένη και όχι σε σίγαση.

### Το τηλεχειριστήριο δεν λειτουργεί.

Πριν πατήσετε οποιοδήποτε κουμπί χειρισμού αναπαραγωγής, πρώτα επιλέξτε τη σωστή πηγή.

Μειώστε την απόσταση μεταξύ του τηλεχειριστηρίου και της μονάδας. Τοποθετήστε την μπαταρία με σωστή πολικότητα (+/-) όπως υποδεικνύεται.

Αντικαταστήστε την μπαταρία με νέα.

Σκοπέυστε το τηλεχειριστήριο απευθείας στον αισθητήρα εμπρός από τη μονάδα.

### Ακούγεται βόμβος ή βουητό

Βεβαιωθείτε πως όλα τα καλώδια και τα οι αγωγοί έχουν συνδεθεί καλά. Συνδέστε διαφορετική συσκευή πηγής για να δείτε αν το βουητό παραμένει. Αν όχι, το πρόβλημα μπορεί να βρίσκεται στη αρχική συσκευή.

Συνδέστε τη συσκευή σας σε άλλη είσοδο της μονάδας.

### Δεν μπορώ να βρω το όνομα Bluetooth αυτής της μονάδας στη συσκευή μου Bluetooth

Βεβαιωθείτε πως η λειτουργία Bluetooth έχει ενεργοποιηθεί στη συσκευή Bluetooth.

Επαναλάβετε τη ζεύξη της μονάδας με τη συσκευή Bluetooth.

### Η συσκευή αυτή τίθεται σε κατάσταση αναμονής μετά από 15 λεπτά χωρίς σήμα πηγής.

Όταν το επίπεδο σήματος εξωτερικής εισόδου της μονάδας είναι πολύ χαμηλό, η μονάδα θα απενεργοποιηθεί αυτόματα σε 15 λεπτά. Παρακαλείσθε να αυξήσετε την ένταση ήχου της εξωτερικής σας συσκευής. Αυτή η λειτουργία είναι απαίτηση του ERP II και έχει σχεδιαστεί για να εξοικονομεί ενέργεια όταν η μονάδα δεν χρησιμοποιείται.

### Το subwoofer είναι σε αναμονή ή το LED ζεύξης δεν είναι σταθερό.

Παρακαλώ αποσυνδέστε το καλώδιο ρεύματος. Μετά από τέσσερα λεπτά, συνδέστε το ξανά για να επαναφέρετε το subwoofer.

## Instrucciones de seguridad importantes

**Siga todas las instrucciones de seguridad y preste atención a todas las advertencias. Conserve este manual para futuras consultas.**



Consulte el manual del usuario para obtener información sobre seguridad, funcionamiento y mantenimiento.



Equipo de Clase II: Doble aislamiento, no necesita conexión a tierra eléctrica (



Corriente alterna (AC): El voltaje indicado es AC.



Sólo para uso en interiores.



Etiquetado de eficiencia energética de nivel VI

## Atención:

### Daños

Inspeccione el producto después de desempacarlo; si está dañado, no lo use y consulte a su distribuidor.



El usuario no debe intentar reparar ni exponer las partes internas; esta acción puede ser peligrosa y anulará su garantía. Contacte solo a centros de servicio autorizados para reparaciones.

### Conexión eléctrica y accesibilidad

- No manipule el cable de alimentación con las manos mojadas. No fuerce el enchufe en la toma de corriente. Desconecte y desenchufe el producto cuando no se use. Mantenga el enchufe accesible, sin usar cables de extensión.

### Fuente de alimentación

- Utilice únicamente tomas de corriente de CA 100-240V 50/60Hz. Los voltajes más altos pueden causar mal funcionamiento o incendio.
- El adaptador de corriente AC debe ser desconectado del tomacorriente si no se encuentra en uso por un periodo prolongado.
- Utilice solo el adaptador de red eléctrica suministrado. Hacerlo puede resultar en un riesgo de seguridad y/o daño al producto.

### Protección del cable de alimentación

- Proteja el cable de alimentación del daño; no lo sobrecargue, estire ni doble. Si está dañado, puede provocar fuego o descargas eléctricas. Los cables dañados deben ser reemplazados por el fabricante o un técnico cualificado.

### Enchufe de alimentación moldeado con fusible (no reemplazable) - Solo Reino Unido, Malta, Chipre e Irlanda.

- El cable de alimentación incluye un fusible de 3A Amp. Reemplazar solo con un fusible aprobado BS1362 del mismo valor.

### Seguridad infantil

- Use precauciones básicas de seguridad cerca de niños para prevenir el uso indebido del producto.

### Ubicación

- Coloque en una superficie plana y estable sin saliente. Si es posible montarlo en la pared, consulte las instrucciones de montaje en pared en este manual del usuario.

### Ventilación

- No bloquee, cubra ni inserte objetos en las ranuras de ventilación. No introduzca objetos en las aberturas del producto. Hacerlo puede resultar en un riesgo de seguridad y/o daño al producto. Asegure una distancia mínima de 5 cm alrededor del producto para una ventilación suficiente y evitar el sobrecalentamiento.

### Calor y temperatura de funcionamiento

- No coloque el producto cerca de fuentes de calor o luz solar directa por períodos prolongados.

### Llamas descubiertas

- Mantenga las llamas abiertas alejadas del producto para evitar incendios.

### Entrada de agua, humedad y líquidos

- No esponga el producto a líquidos; manténgalo alejado de la lluvia, agua, y objetos llenos de líquidos para evitar incendios o descargas eléctricas.

### Tormentas y rayos

- Desconecte todos los cables durante tormentas o relámpagos para evitar daños.

### Limpieza y mantenimiento

- Desconecte los cables de alimentación del producto antes de limpiar y use un paño suave, sin productos químicos ni detergentes. Si usa una aspiradora, use el accesorio de cepillo suave.

## Baterías

### Ensamblaje

- Use solo las pilas especificadas; no mezcle tipos o nuevas con viejas. Use la polaridad correcta al insertar las pilas.

### Uso y mantenimiento

- Mantenga las pilas lejos del calor, como cerca de fuego o bajo luz solar directa. Retire las pilas si no se utilizan durante más de un mes para prevenir fugas. Reemplace las pilas que goteen dentro del compartimento de las pilas.

### Seguridad infantil

- Asegúrese de que el compartimento de las pilas está bien cerrado. Mantenga las pilas fuera del alcance de los niños. Busque ayuda médica inmediata si se ingieren.

### Condiciones ambientales

- Mantenga las pilas alejadas de baja presión o calor excesivo para evitar explosiones o fugas.

### Eliminación

- Elimine el paquete de baterías según el manual (ver "Eliminación: equipamiento y baterías"). No las arroje al fuego, desmonte o recargue pilas no recargables, ya que pueden gotear o explotar.



## Eliminación de equipo y baterías

Información dirigida a los usuarios relativa a la recogida y eliminación de equipos antiguos.



El símbolo indica que el producto contiene baterías de acuerdo con la Directiva de la UE 2023/1542/EU; no se puede desechar con residuos domésticos. Cd, Hg, o Pb indica que la batería contiene cadmio, mercurio o plomo.



Este símbolo indica que el producto se ha diseñado y fabricado para poder reciclarse y reutilizarse.

Estos símbolos incluidos en los productos, los embalajes o los documentos acompañantes indican que los productos eléctricos y electrónicos no deben mezclarse con la basura doméstica general. Los usuarios deben ponerse en contacto con el establecimiento comercial en el que compraron el producto o en las oficinas públicas locales para obtener detalles sobre dónde y cómo pueden reciclar estos artículos de forma respetuosa con el medio ambiente.

## Declaración de CE y de CA del Reino Unido:

- Por la presente, Sharp Consumer Electronics Poland sp. z o.o. declara que este equipo cumple los requisitos esenciales y otras disposiciones pertinentes de la Directiva RED 2014/53/UE y los reglamentos sobre equipos de radio del Reino Unido de 2017.
- El texto completo de la CE y la declaración de conformidad de la UKCA están disponible en [sharpconsumer.com](http://sharpconsumer.com). Una vez en la página, entre en la sección de descarga de su modelo y seleccione "Declaración de conformidad".





## Contenido de la caja:

- HT-SBW310 / HT-SBW312 Barra de Sonido
- Altavoz inalámbrico de graves
- Mando a distancia (incluye pilas)
- Cable de alimentación (UE de 2 pines) x2
- Cable de alimentación (Reino Unido de 3 pines) x2 – solo para HT-SBW310
- Cable HDMI
- Juego de montaje en pared
- Almohadillas de goma (para Subwoofer)
- Manual de usuario
- Tarjeta de garantía

## Controles

### Altavoz

(Consulte  1 en la página 2)

1.  – Permite alternar la unidad entre el modo de encendido y el modo en espera.
2.  – Reducir el volumen.
3.  – Aumentar el volumen.
4.  – Permite seleccionar la fuente de audio (TV (HDMI), Bluetooth, Optical, Aux in o USB).















### Altavoz de graves

(Consulte  2 en la página 2).

1. Entrada de corriente AC.
2. Indicador de EMPAREJAR.
3. **PAIR** botón – Consulte la sección "Emparejamiento del subwoofer".

### Control remoto

(Consulte  3 en la página 2).

1.  – Permite alternar la unidad entre el modo de encendido y el modo en espera.
2.  – Permite seleccionar el modo Bluetooth. Mantenga pulsado para activar la función de emparejamiento en modo Bluetooth y desconectar el dispositivo Bluetooth emparejado existente.
3.  – Pulse brevemente para cambiar entre **HDMI eARC/ARC**, **USB**, **BT (BLUETOOTH)**, **ÓPTICO** y **AUX IN**.
4. **SURR** – Active o desactive el modo envolvente.
5. **HDMI** – Seleccione la fuente HDMI (TV eARC/ARC)
6.  /  – Aumentar/reducir el nivel de sonido.
7.  /  – Permite saltar a la pista anterior o siguiente en modo Bluetooth o USB.
8.  /  – Permite reproducir, realizar una pausa o reanudar la reproducción en modo Bluetooth o USB.
9.  – Permite silenciar o reanudar el sonido.
10. **BASS**  /  – Ajustar nivel de bajos. Esto solo cambia configuraciones de ecualización personalizadas.
11. **TRE**  /  – Ajustar nivel de agudos. Esto solo cambia

configuraciones de equalización personalizadas.

12. EQ – Pulse repetidamente para alternar entre equalizador apagado, voz, película, deporte, juego, noche, música y modos de equalización personalizada.

## Entradas/salidas

(Consulte  4 en la página 2).

### 1. Entrada CA

Conecte el cable de alimentación.

### 2. USB

Inserte unidad flash USB para reproducir música.

### 3. ÓPTICO

Entrada óptica.

### 4. HDMI (TV eARC/ARC)

Conecte al puerto HDMI (eARC/ARC) de su televisor.

### 5. Entrada AUX

Permite conectar un dispositivo de audio externo

## Configuración inicial

### Funcionamiento del mando a distancia

El mando a distancia suministrado permite utilizar la unidad a distancia.

- Incluso si se opera el mando a distancia dentro del rango efectivo de 6 m, la operación puede ser imposible si hay obstáculos entre la unidad y el mando.
- Si el mando a distancia se utiliza cerca de otros productos que generan rayos infrarrojos, o si se usan otros dispositivos de control remoto que usan rayos infrarrojos cerca de la unidad, puede funcionar incorrectamente. Por el contrario, los otros productos pueden funcionar incorrectamente.

### Instalación de pilas

- Para abrir el compartimento de las pilas, empuje su pulgar sobre la tapa del compartimento y deslícela hacia abajo.
- Coloque dos AAA pilas observando la polaridad +/- como se muestra. Al reemplazar las pilas, use solo el mismo tipo de pila suministrada.
- Vuelva a colocar la tapa de las pilas y ciérrela.

## Primera instalación

### Colocación - Barra de sonido

(Consulte  5 en la página 2).

**A:** Colocación normal

**B:** Montaje en pared

### Montaje en pared

#### NOTAS:

- Las instalaciones deben llevarlas a cabo personal cualificado. El montaje incorrecto puede dar lugar a lesiones personales graves o daños en la propiedad (si decide instalar este producto usted mismo, debe comprobar las instalaciones, como los conductos de electricidad o de agua que puedan pasar por detrás de la pared). Es responsabilidad del instalador verificar que la pared puede soportar la carga total de la barra de sonido y los soportes de pared.





- Se necesitan herramientas adicionales (no suministradas) para la instalación.
- No apriete excesivamente los tornillos.
- Conserve el manual de instrucciones para futuras consultas.
- Utilice un detector electrónico de vigas para comprobar el tipo de pared antes de taladrar o montar.

(Consulte  6 en la página 3).

- Perfore 2 agujeros paralelos en la pared (Ø 5.5-6 mm cada uno según el tipo de pared). La distancia entre los agujeros debe ser 698 mm.
- Introduzca un pasador en cada orificio de la pared si fuera necesario. Atornille el tornillo suministrado en el pasador asegurándose de dejar un espacio entre la cabeza del tornillo y la pared suficiente para los espaciadores de montaje de espuma.
- Coloque los espaciadores de montaje de espuma suministrados en los orificios de montaje en la pared de las barras de sonido. Asegúrese de que el papel de respaldo esté completamente retirado.
- Alinee los agujeros del soporte de montaje sobre las cabezas de los tornillos, luego deslice la unidad hacia abajo para asegurarlo en su lugar.

### Colocación - Subwoofer

(Consulte  7 en la página 3).

- Coloque el subwoofer verticalmente en el suelo cerca de su televisor (Consulte  7 en la página 3). Si elige colocar el subwoofer así, asegúrese de que las x4 almohadillas de goma coincidan con las posiciones marcadas en la opción **A** (Consulte  8 en la página 3).
- Coloque el subwoofer en el suelo debajo de algunos muebles como un sofá (Consulte  7 en la página 3). Si elige colocar el subwoofer así, asegúrese de que las x4 almohadillas de goma grandes incluidas coincidan con las posiciones marcadas en la opción **B** (Consulte  8 en la página 3).

El subwoofer debe colocarse en la misma habitación que la barra de sonido y dentro de un rango de 6 metros de la barra de sonido. Esto es para asegurar una buena conexión inalámbrica en todo momento.

Lugares ideales para el subwoofer incluyen:

**Esquinas de la habitación:** Colocar el subwoofer en una esquina amplifica los graves pero puede resultar en un sonido retumbante o turbio.

**Parte frontal de la habitación:** Colocar el subwoofer cerca del frente con la barra de sonido proporciona graves más claros y equilibrados.

**Lejos de las paredes:** Deje unos centímetros entre el subwoofer y la pared para reducir vibraciones y distorsiones.

**Evite espacios cerrados:** No coloque el subwoofer en gabinetes o espacios cerrados para mantener la calidad del sonido.

### Conectores

#### Dolby Atmos y DTS Virtual:X™

Dolby Atmos ofrece una experiencia de audio inigualable, con sonido por encima de la cabeza y la característica riqueza, claridad y potencia del audio Dolby.

Para escuchar audio Dolby Atmos a través de su barra de sonido, necesitará contenido Dolby Atmos en su televisor.

El contenido Dolby Atmos está disponible a través de algunos servicios de transmisión, servicios de transmisión o dispositivos externos conectados por HDMI, como una consola de juegos compatible con Dolby Atmos o un reproductor de Blu-ray.

Para obtener más información sobre la disponibilidad del contenido Dolby Atmos, visite [dolby.com](http://dolby.com).

La tecnología DTS Virtual:X™ crea una experiencia de cine en casa inmersiva con un sonido que parece emerger de todos lados. Diseñada para funcionar en cualquier habitación independientemente del tamaño, distribución o acústica, la tecnología DTS Virtual:X™ mejora el contenido

para que pueda experimentar sus películas, música y juegos como nunca antes.

Dolby Atmos solo está disponible en la fuente HDMI. Para los detalles de la conexión, consulte "Conexión HDMI".

Para experimentar Dolby Atmos a través de HDMI eARC/ARC, asegúrese de que la salida de audio HDMI de su televisor o dispositivo fuente esté configurada en PASSTHROUGH, AUTO, BITSTREAM u otro modo equivalente.

Esta configuración generalmente se ajusta a través del menú de su televisor o dispositivo fuente.

#### Usar eARC

La "e" en eARC significa "mejorado". El equipo AV con puertos HDMI eARC goza de mayor ancho de banda y velocidad en comparación con los puertos ARC regulares. Esto permite una gama de frecuencias más amplia y audio no comprimido, dando como resultado una entrega de sonido más detallada, rica y vibrante. Usar puertos HDMI eARC y cables compatibles también permite reproducir formatos de audio como Dolby Atmos y DTS:X a su máxima capacidad. Su barra de sonido viene con un cable HDMI de alta velocidad para aprovechar el ancho de banda adicional que ofrece el eARC.

### Conexión HDMI

(Consulte  9 en la página 3).

Usar HDMI para conectar la barra de sonido, equipo AV y televisor. Conecte el cable HDMI (incluido) desde el puerto HDMI (TV eARC/ARC) de la barra de sonido al puerto HDMI (eARC/ARC) de su televisor o equipo AV compatible con eARC/ARC.

#### CONSEJOS:

- Su televisor debe admitir la función HDMI-CEC y eARC/ARC. HDMI-CEC y eARC/ARC deben estar activados en la configuración del televisor.
- El método de configuración de HDMI-CEC y eARC/ARC puede variar según el televisor. Para obtener detalles sobre la función eARC/ARC, consulte el manual del propietario.

#### ADVERTENCIA:

- Si su televisor no tiene/admite eARC/ARC, no se enviarán fuentes de audio conectadas directamente al televisor a la barra de sonido.

### Óptico

(Consulte  10 en la página 3).

- Conecte un cable ÓPTICO (no incluido) a la salida ÓPTICA del televisor y la toma ÓPTICA de la unidad.

### Entrada AUX

(Consulte  11 en la página 3).

#### A:

Use un cable de audio RCA a 3.5mm (no incluido) para conectar las salidas de audio del televisor o del dispositivo de audio externo a la toma AUX IN de la unidad.

**B:** Use un cable de audio de 3.5mm a 3.5mm (no incluido) para conectar la toma de auriculares del televisor o del dispositivo de audio externo a la toma AUX IN de la unidad.

#### CONSEJO:

- Cuando utilice la salida de auriculares del televisor, podrá ajustar el nivel de volumen directamente con el mando a distancia del televisor.

### Conexión a la corriente

(Consulte  12 en la página 3).

- Antes de conectar los cables de alimentación, asegúrese de haber completado todas las demás conexiones.
- **¡Riesgo de daños en el producto!** Asegúrese de que la tensión de alimentación se corresponde con la tensión indicada en la parte posterior o inferior de la unidad.

- Conecte el cable de corriente a la unidad y luego a una toma de corriente.

## Emparejamiento del subwoofer

### Emparejamiento automático

El subwoofer y la barra de sonido se emparejarán automáticamente cuando ambos estén conectados a la fuente de alimentación. La conexión es inalámbrica, por lo que no es necesario ningún cable para conectar las dos unidades.

- Cuando el subwoofer se conecta con la barra de sonido, el indicador parpadeará lentamente.
- Cuando el subwoofer esté conectado con la barra de sonido, el indicador se encenderá.

#### NOTAS:

- Solo presione el botón en la parte trasera del subwoofer si está emparejando manualmente.
- Si el emparejamiento automático falla, empareje el subwoofer con la barra de sonido manualmente.

### Emparejamiento manual

1. Asegúrese de que todos los cables estén conectados de manera segura y que la barra de sonido esté en modo de espera.
2. Mantenga presionado el botón **PAIR** en la parte trasera del subwoofer durante 3 segundos. El subwoofer entrará en modo de emparejamiento y el indicador de EMPAREJAR parpadeará rápidamente.
3. Presione el botón  en la barra de sonido o en el control remoto para encender el sistema.
4. Cuando el subwoofer esté emparejado con la barra de sonido, el indicador EMPAREJAR se encenderá.
5. Si el indicador EMPAREJAR parpadea lentamente, la conexión inalámbrica ha fallado. Desenchufe el cable de alimentación del subwoofer y luego vuelva a conectarlo después de 4 minutos. Repita los pasos 1 ~ 3.

#### ADVERTENCIA:

- Si la conexión inalámbrica falla nuevamente, verifique si hay conflicto o interferencia fuerte (por ejemplo, interferencia de un dispositivo electrónico) alrededor de su ubicación. Elimine estos conflictos o interferencias fuertes y repita los procedimientos anteriores.

## Funcionamiento básico

### Modo en espera/encendido



- La unidad se encenderá en modo de espera cuando se conecta por primera vez a una toma de corriente.
- Pulse  en el mando a distancia o en la unidad para alternar la unidad entre encendido y apagado.
- Desconecte el enchufe de la toma de alimentación si desea apagar la unidad completamente.

### Cambiar la fuente

- Pulse brevemente  para cambiar entre HDMI (TV eARC/ARC), ÓPTICO, AUX IN, BLUETOOTH y USB. El LED de la unidad se encenderá como se muestra a continuación para indicar qué fuente está seleccionada.

SOURCE	COLOR DEL LED
HDMI (TV eARC/ARC)	Cian
ÓPTICO	Amarillo
BLUETOOTH	Azul
Entrada AUX	Verde
USB	Púrpura

## Control de volumen

- Pulse los botones **+** / **-** en la unidad o en el mando a distancia para ajustar el volumen.
- Si desea apagar el sonido, pulse  en el mando a distancia o pulse los botones **-** y **+** en la unidad al mismo tiempo. Pulse  nuevamente o pulse **+** / **-** en la unidad o en el mando a distancia para reanudar la escucha normal.
- Al ajustar el volumen, el LED parpadeará rápidamente. Cuando se alcanzan los niveles de volumen máximo o mínimo, el parpadeo se detendrá.
- Con control HDMI CEC, puede usar el mando a distancia de su televisor para aumentar/reducir el volumen.

## Ecuador

Durante la reproducción, pulse el botón EQ en el mando a distancia para cambiar entre los modos predefinidos de ecualización. Cada vez que presiona el botón, el LED de la unidad parpadeará de un color específico para indicar el modo seleccionado, como se muestra a continuación:

ECUALIZADOR	COLOR DEL LED
EQ DESACTIVADO	Desactivado
VOZ	Cian
PELÍCULA	Púrpura
DEPORTE	Azul
JUEGO	Amarillo
NOCHE	Rojo
MÚSICA	Verde
PERSONALIZADO	Blanca

## Ajustar bajos y agudos

Pulse **BAJOS** **+** / **-** o **AGUDOS** **+** / **-** en el mando a distancia para entrar en modo EQ personalizado.

- El LED blanco parpadeará dos veces para indicar que el modo EQ personalizado está activo.
- El LED mostrará el valor actual de Bajos o Agudos:

Nivel EQ Personalizado	COLOR DEL LED
+3	Rojo – parpadeo rápido
+2	Rojo – parpadeo medio
+1	Rojo – parpadeo lento
0	Blanco - Constante
-1	Verde – parpadeo lento
-2	Verde – parpadeo medio
-3	Verde – parpadeo rápido

Mientras el LED muestra el valor actual (dentro de 3 segundos), pulse el mismo botón nuevamente para ajustar la configuración.

Si no se pulsa ningún botón dentro de 3 segundos, el valor actual se guarda.

- El LED blanco parpadeará dos veces (1.5 segundos en total) para confirmar que el nuevo valor ha sido guardado.
- La unidad volverá a operar normalmente.

## Modo de espera automático

Por defecto, la unidad pasará al modo de espera si no se detecta señal durante 15 minutos en las fuentes Óptica, Bluetooth y Entrada de Audio. Para activar o desactivar el modo de espera automático, presione prolongadamente en la unidad o en el mando a distancia el botón  durante 5 segundos.

AHORRO AUTOMÁTICO	COLOR DEL LED
Desactivar	Rojo – parpadeos 3 veces
Activar	Verde – parpadeos 3 veces

## Operación lista para Roku TV™

Solo para el Reino Unido y Alemania.

Si tiene un modelo Roku TV™, la configuración es fácil. Simplemente use un cable para conectar su barra de sonido al puerto HDMI eARC/ARC en su televisor y siga las instrucciones en pantalla.











- ✓ Simple setup
- ✓ One remote
- ✓ Quick settings

## Funcionamiento Bluetooth







La primera vez que conecte su dispositivo Bluetooth a la barra de sonido, necesitará emparejarlo al reproductor.

### ADVERTENCIA:

- No se garantiza la compatibilidad con todos los dispositivos Bluetooth.
- Cualquier obstáculo entre los altavoces y un dispositivo Bluetooth puede reducir el rango operativo.
- Si la señal es débil, la unidad puede desconectarse, pero volverá a entrar en modo de emparejamiento automáticamente.

1. Presione prolongadamente (3 segundos) el botón  /  en la unidad o el  en el mando a distancia para iniciar el proceso de emparejamiento. El LED se volverá azul y comenzará a parpadear.
2. Active el dispositivo Bluetooth y seleccione el modo de búsqueda. "SHARP HT-SBW310" o "SHARP HT-SBW312" aparecerán en su lista de dispositivos Bluetooth.
3. Seleccione "SHARP HT-SBW310" o "SHARP HT-SBW312" de la lista de dispositivos. Una vez conectado, el LED se volverá azul sólido.
4. Empiece a reproducir música desde el dispositivo Bluetooth conectado.
  - Para pausar o reanudar la reproducción, presione el botón  /  en el mando a distancia.
  - Para saltar al archivo anterior/siguiente, pulse los botones  /  en el mando a distancia.
  - Algunas aplicaciones de dispositivos móviles no permitirán mantener presionado  /  para saltar partes de una pista.

## Operación de USB

1. Inserte el dispositivo USB en la toma **USB** de la barra de sonido.
2. Presione el botón  repetidamente en la barra de sonido o el mando a distancia para seleccionar la fuente **USB**.
3. Puede navegar por diferentes carpetas almacenadas en el dispositivo USB. Pulse **+** / **-** para cambiar la carpeta.
4. Pulse  para reproducir la pista seleccionada.
5. Durante la reproducción:
  - Para pausar o reanudar la reproducción, presione el botón  en el mando a distancia.
  - Para saltar al archivo anterior/siguiente, pulse los botones  /  en el mando a distancia. Pulse y mantenga presionado  /  para rebobinar / avanzar rápidamente una pista.



### CONSEJOS:

- Se admiten dispositivos USB de hasta 64 GB.
- Solo se pueden reproducir archivos MP3/WAV/FLAC.

El puerto USB es para reproducción o actualización del software de la barra de sonido. No es para fines de carga.

## Resolución de problemas

### Realizar un restablecimiento de fábrica

Para realizar un restablecimiento de fábrica, mantenga presionado el  y el  en la unidad durante 5 segundos. Cuando esté completo, la unidad entrará en modo de espera.

### No hay alimentación

Asegúrese de que el enchufe esté correctamente conectado.

Asegúrese de que la toma de CA tiene corriente.

Pulse el botón de modo en espera en el mando a distancia o unidad para encender la unidad.

### No se oye sonido



Para que el HDMI ARC funcione, asegúrese de que está utilizando un cable HDMI versión 1.4 o superior.

Para que funcione el HDMI eARC, asegúrese de usar un cable HDMI de alta velocidad (uno está incluido con esta unidad).

Debido al ancho de banda adicional necesario para algunos formatos de audio a través de eARC, es posible que los cables muy antiguos tengan dificultades para transmitir completamente los datos de audio.

Aumente el volumen. Pulse **+** en el control remoto o en la unidad.

Pulse  en el control remoto para asegurarse de que la unidad no está silenciada.

Pulse  /  para seleccionar una fuente de entrada diferente.

Cuando esté conectado a una fuente digital (HDMI o Óptico), si no hay audio:

- Intente configurar la salida de TV en PCM o su televisor puede estar configurado para salida de audio variable. Confirme que la configuración de salida de audio esté en FIJO o ESTÁNDAR, no VARIABLE. Consulte el manual de usuario de su televisor para obtener información más detallada.

Si usa Bluetooth o AUX IN, asegúrese de que el volumen de su dispositivo fuente está activado y de que el dispositivo no está en silencio.

### El mando a distancia no funciona.

Antes de pulsar cualquier botón de control de reproducción, seleccione la fuente correcta.

Reduzca la distancia entre el mando a distancia y la unidad.

Inserte la pila con las polaridades (+/-) alineadas como se indica.

Sustituya la pila por una nueva.

Dirija el mando distancia directamente hacia el sensor en la parte frontal de la unidad.

### Oigo sonido como zumbidos y silbidos

Asegúrese de que todos los cables están correctamente conectados.

Conecte un dispositivo fuente diferente para ver si persiste el zumbido. Si no lo hace, el problema puede estar en el dispositivo original. Conecte su dispositivo a una entrada diferente en la unidad.

### No puedo encontrar el nombre Bluetooth de esta unidad en mi dispositivo Bluetooth

Asegúrese de que la función Bluetooth está activada en su dispositivo Bluetooth.

Vuelva a emparejar la unidad con su dispositivo Bluetooth.

### Este dispositivo se ajusta al modo de espera después de 15 minutos sin señal de fuente.

Cuando el nivel de señal de entrada externa de la unidad es demasiado bajo, la unidad se apagará automáticamente en 15 minutos. Por favor, aumente el nivel de volumen de su dispositivo externo. Esta función es un requisito de ERP11 y está diseñada para ahorrar energía cuando la unidad no está en uso.

### El subwoofer está inactivo o el LED de emparejamiento no está fijo.

Por favor, desconecte el cable de alimentación. Después de cuatro minutos, vuelva a conectarlo para reiniciar el subwoofer.

## EESTI

## Olulised ohutusjuhised

## Järgige kõiki turvajuhiseid ja arvestage kõikide

## hoiatustega. Hoidke see käsiraamat alles viitamiseks.



Konsulteerige kasutusjuhendiga teabe saamiseks ohutuse, kasutamise ja hoolduse kohta.



II klassi seadmed: Topeltisolatsioon, ei vaja elektrilist maapinna ühendust (maa).



Vahelduvvool (AC): Märgitud pinge on AC.



Ainult siseruumides kasutamiseks.



Energiaohutuse märgistus tasemega VI

## Tähelepanu:

## Kahjustus

Kontrollige toodet pärast lahtipakkimist; kui see on kahjustatud, ärge kasutage seda ja konsulteerige oma edasimüüjaga.



Kasutaja ei tohi proovida toodet parandada ega sisemisi osi avada; see võib olla ohtlik ja tühistab garantii. Võtke ühendust ainult volitatud teeninduskustetega paranduste tegemiseks.

## Toiteühendus ja juurdepääsetavus

- Ärge käsitage toitejuhet märgade kätega. Ärge suruge pistikut pistikupesassa. Kui toodet ei kasutata, lahutage see vooluvõrgust ja lülitage välja. Hoidke toitepistikuvõimalus alati ligipääsetav, ärge kasutage pikenduskaableid.

## Toiteallikas

- Kasutage ainult AC 100-240V 50/60Hz pistikupesasid. Kõrgemad pinged võivad põhjustada tärkeid või tulekahju.
- Kui vahelduvvoolu toiteadapterit ei kasutata pikka aega, tuleks see pistikust eemaldada.
- Kasutage ainult kaasas olevat Sharp vahelduvvooluadapterit. Nii toimides võib see põhjustada ohte ja/või kahjustada toodet.

## Toitejuhtme kaitse

- Kaitske toitejuhet kahjustuste eest; ärge ülekoormake, venitage ega painutage seda. Kui toitejuhe on kahjustatud, võib see põhjustada tulekahju või elektrilöögi. Kahjustatud juhtmed peavad olema asendatud tootja või kvalifitseeritud tehniku poolt.

## Keevitatud voolupistik ( uuseadistamatu ) - ainult UK, Malta, Küpros ja Iirimaa.

- Toitekaabel sisaldab 3A Amp kaitsme. Vahetage ainult samal reitingul BS1362 heakskiidetud kaitsme vastu.

## Laste ohutus

- Kasutage laste ümber põhilisi turvameetmeid, et vältida toote väärkasutust.

## Asukoht

- Paigutage tasasele, stabiilsele pinnale ilma üleulatseta. Kui toode on seinale paigaldatav, vaadake seina paigaldamise juhiseid kasutusjuhendis.

## Ventilatsioon

- Ärge blokeerige, katke ega sisestage esemeid ventilatsiooniavadese. Ärge sisestage esemeid toote avastusse. Nii toimides võib see

põhjustada ohte ja/või kahjustada toodet. Veenduge, et toote ümber on vähemalt 5 cm kaugus piisavaks ventilatsiooniks, et vältida ülekuumenemist.

## Kuumus ja kasutustemperatuur

- Ärge asetage toodet soojusallikate või otsese päikesevalguse lähedale pikaks ajaks.

## Lahtine leek

- Hoidke avatud leegid tootest eemal, et vältida tulekahju.

## Vesi, niiskus ja vedeliku sissepääs

- Ärge jätke toodet vedelike kätte; hoidke eemal vihmast, veest ja vedelikuga täidetud esemetest, et vältida tulekahju või elektrilööki.

## Tormid ja äike

- Tormide või välkude ajal ühendage kõik kaablid lahti, et vältida kahjustusi.

## Puhastamine &amp; hooldamine

- Enne puhastamist eemaldage toote toitekaablid ja kasutage pehmet kuiva lappi ilma kemikaalide või pesuvahenditeta. Kui kasutate tolmuimejat, kasutage pehmet harjaotsikut.

## Akupakett

## Konstruktsioon

- Kasutage ainult etteantud patareisid; ärge segage erinevat tüüpi või uusi vanadega. Kasutage patarei sisestamisel õiget polaarust.

## Kasutamine ja hooldamine

- Hoidke patareisid kuuma eest eemal, näiteks tule või otsese päikesevalguse lähedal. Eemaldage patareisid, kui neid ei kasutata üle kuu, et vältida lekkimist. Asendage lekivad patareisid patareisekstsiooniga.

## Laste ohutus

- Veenduge, et patareisekstsioon on turvaline. Hoidke patarei laste käeulatusest eemal. Neelamise korral pöörduge viivitamatult arsti poole.

## Keskonnatingimused

- Hoidke patareisid eemal madalast rõhust või kõrgest kuumusest, et vältida plahvatust või lekkimist.

## Jäätmekäitlus

- Visake patareipakk ära vastavalt juhendile (vt "Jäätmekäitlus: seadmed ja patareisid"). Ärge visake lahtivõtmataid või taaskasutatavaid patareisid tulekahju, ebarahutage ega laetge, kuna need võivad lekkida või plahvatada.

## Käitlemine: seadmete ja akude utiliseerimine

Teave kasutajatele vanade seadmete kogumise ja hävitamise kohta.



Sümbol näitab, et toode sisaldab patareisid vastavalt Euroopa direktiivile 2023/1542/EU; ei tohi visata olmeprügi hulka. Cd, Hg või Pb märgivad, et patarei sisaldab kaadmiumi, elavhõbedat või pliid.



See sümbol tähendab, et toode on disainitud ja toodetud nii, et seda saab taaskasutada ja uuesti kasutada.

Need toodetel, pakendil ja/või juurde kuuluvatel dokumentidel asuvad sümbolid tähendavad, et kasutatud elektri- või elektroonikatooteid ei tohi visata ära koos tavapärase olmeprügiga. Kodused kasutajad peaksid toote keskkonnasõbraliku utiliseerimise võimaluste teada saamiseks pöörduma kas kaupluse poole, kust nad toote ostsid, või kohaliku omavalitsuse poole.

## CE ja UKCA avaldus

- Sharp Consumer Electronics Poland sp. z o.o. avaldab käesolevaga, et see seade on kooskõlas RED-direktiivi 2014/53/EL ja ÜK raadioseadmete regulatsioonid 2017 põhinõuete ja teiste asjakohaste sätetega.
- Täielik CE tekst ja UKCA vastavusdeklaratsioon on saadaval aadressil [sharpconsumer.com](http://sharpconsumer.com); avage oma mudeli allalaadimisjaotis ja valige „Declaration of Conformity“ (Vastavusdeklaratsioon).

## Karbi sisu:

- HT-SBW310 / HT-SBW312 Soundbar
- Juhtmeta bassikõlar
- Kaugjuhtimispuult (s.h. patareid)
- Toitekaabel (EL 2-kontaktiline) x2
- Toitekaabel (UK 3-kontaktiline) x2 – ainult mudelile HT-SBW310
- HDMI-kaabel
- Seinale kinnitamise komplekt
- Kummipadjad (bassikõlarile)
- Kasutusjuhend
- Garantiikaart

## Juhtseadmed

### Kõlar

(Vt 1, lk 2)

1. – Seadme SISSE ja OOTEREŽIIMILE lülitamiseks.
2. – Helitugevuse vähendamine.
3. – Helitugevuse suurendamine.
4. – Heliallika valimine (TV (HDMI), Bluetooth, Optical, Aux in või USB).

### Bassikõlar

(Viidake 2 leheküljel 2).

1. Vahelduvvoolu toitesisend.
2. SIDUMISE indikaator.
3. **PAIR** nupp – Vaadake jaotist "Bassikõlari sidumine".

### Juhtpuult

(Viidake 3 leheküljel 2).

1. – Seadme SISSE ja OOTEREŽIIMILE lülitamiseks.
2. – Bluetooth-režiimi valimine.  
Vajutage ja hoidke Bluetooth-režiimis sidumisfunktsiooni aktiveerimiseks ja olemasoleva seotud Bluetooth-seadme lahtühendamiseks.
3. – Lühike vajutus allikate vahetamiseks **HDMI eARC/ARC**, **USB, BT (BLUETOOTH)**, **OPTICAL** ja **AUX IN** vahel.
4. **SURR** – Lülitage ruumilise heli režiim sisse/välja.
5. **HDMI** – Valige HDMI (TV eARC/ARC) allikas
6. – Helitugevuse suurendamine/vähendamine.
7. – Bluetooth- või USB-režiimis järgmise/eelmise palani vahelejätamiseks.
8. – Bluetooth- või USB-režiimis esitamine/paus/esitamine jätkamine.
9. – Heli vaigistamiseks või taastamiseks.
10. **BASS + / -** – Bassitaseme reguleerimine. See muudab ainult kohandatud EQ seadeid.
11. **TRE + / -** – Kõrgete helide taseme reguleerimine. See muudab ainult kohandatud EQ seadeid.

12. EQ – Vajutage korduvalt, et lülitada erinevate heliallikate vahel: EQ väljas, hääl, film, sport, mäng, öö, muusika ja kohandatud ekvalaaiserrežiimid.

## Sisendid/väljundid

(Viidake  4 leheküljel 2).

### 1. AC IN

Ühendage toitekaabliga.

### 2. USB

Muusika esitamiseks sisestage USB-mäluseade.

### 3. OPTILINE

Optilise sisendi pistik.

### 4. HDMI (TV eARC/ARC)

Ühendage oma teleri HDMI (eARC/ARC) pesa.

### 5. Väline sisend

Välise heliseadmega ühendamiseks.

## Algeadistamine

### Kaugjuhtimispuldi kasutamine

Kaasasolev kaugjuhtimispuld võimaldab seadet eemalt juhtida.

- Isegi kui kaugjuhtimispuldi kasutatakse efektiivsuse vahemikus 6 m, ei pruugi kasutamine õnnestuda, kui seadme ja kaugjuhtimispuldi vahel on takistusi.
- Kui kaugjuhtimispuldi kasutatakse teiste infrapunakiirgust tekitavate toodete läheduses või kui teisi infrapunakiirgusega kaugjuhtimispulde kasutatakse seadme lähedal, võivad need vale töötada. Vastupidi, teised tooted võivad vale tööle hakata.

### Patareide paigaldamine

1. Patareisekksooni avamiseks vajutage pöidlaga sektsiooni katile alla ja libistage alla.
2. Sobitage kaks AAA patareid, jälgides polarsüst +/- nagu näidatud. Patareide asendamisel kasutage ainult sama tüüpi patareid.
3. Pange patareikate tagasi, kuni see klõpsatusega kohale kinnitub.

## Esimest korda paigaldamine

### Paigaldamine - heliprojektor

(Viidake  5 leheküljel 2).

- A:** Tavapärastelt paigaldatud  
**B:** Seinale kinnitamine

### Seinale kinnitamine

#### MÄRKUSED

- Paigaldamise võivad teostada ainult kvalifitseeritud spetsialistid. Vale montaaž võib põhjustada suuri kehavigastusi ja varalist kahju (kui plaanite seda toodet ise paigaldada, tuleb kontrollida näiteks elektrijuhtmete ja torustike olemasolu seinas). Paigaldaja kohustus on kontrollida, kas sein toetab ohutult soundbari ja seinakinnituste kogukaalu.
- Paigaldamine nõuab lisatööriistade kasutamist (ei kuulu seadme komplekti).
- Ärge kruvisid ülemääraselt pingutage.
- Hoidke juhend võimalikuks hilisemaks uuesti läbivaatamiseks alles.





- Kasutage enne puurimist ja kinnitamist seinatüübi kontrollimiseks elektroonilist toetusdetektorit.

(Viidake  6 leheküljel 3).

1. Puurige seinat kaks paralleelset auku (Ø 5.5-6 mm, vastavalt seinat tüübile). Aukude vahemaa peab olema 698 mm.
2. Kinnitage igasse seinat auku tugevasti 1 tüübel. Screw in the supplied screw into the plug ensuring you leave a gap between the screw head and the wall enough for the foam mounting spacers.
3. Paigaldage kaasasolevad käsn paigaldusvahed heliprojektori seinat paigaldusaukudele. Veenduge, et paberist tagus on täielikult eemaldatud.
4. Joondage kinnitussulgude augud kruvipeade kohale ning libistage seade alla, et see kindlalt paigale kinnitata.

### Paigaldamine - bassikõlar

(Viidake  7 leheküljel 3).

1. Asetage bassikõlar põrandale vertikaalses asendis lähedale telerile (vaadake  7, leheküljel 3). Kui valite bassikõlari sellise asetuse, veenduge, et kaetud neli kummipatjat vastavad valiku **A** märgistatud positsioonidele (vaadake  8, leheküljel 3).
2. Asetage bassikõlar põrandale mingi mööbli, näiteks diivani alla (vaadake  7, leheküljel 3). Kui valite bassikõlari sellise asetuse, veenduge, et kaasasolevad neli suurt kummipatjat vastavad valiku **B** märgitud positsioonidele (vaadake  8, leheküljel 3).

Bassikõlar tuleb paigaldada samasse ruumi, kus asub heliprojektor ja selle kaugus heliprojektorist ei tohiks ületada kuut meetrit. See aitab tagada hea traadita ühenduse igal ajal.

Bassikõlari optimaalsed asukohad:

**Ruuminurgad:** Bassikõlari asetamine nurka võimaldab bassi, kuid see võib anda liiga puine või hägune heli.

**Ruumiesik:** Bassikõlari paigutamine esikule koos heliprojektoriga tagab selgema ja tasakaalustatud bassi.

**Eemal seintest:** Jätke paar tolli bassikõlari ja seinat vahele, et vähendada vibratsiooni ja moonutusi.

**Vältige kinniseid ruume:** Ärge asetage bassikõlari kappidesse või kinnistesse ruumidesse heli kvaliteedi säilitamiseks.

## Ühendused

### Dolby Atmos ja DTS Virtual:X™

Dolby Atmos pakub enneolematut helikogemust, pakkudes ümbristemeet heli ning Dolby audio iseloomuliku rikkalikkust, selgust ja jõulisust.

Dolby Atmos heli kuulamiseks heliprojektori abil tuleb Dolby Atmos sisu toimetada teie telerisse.

Dolby Atmos sisu on saadaval mõne ringhäälingu teenuse kaudu, voogedastusteenuste kaudu või välisseadmete kaudu, mis on ühendatud HDMI-ga, nt Dolby Atmos ühilduv mängukonsool või Blu-ray mängija. Rohkem teavet Dolby Atmos sisu saadavuse kohta leiate aadressilt [dolby.com](http://dolby.com).

DTS Virtual:X™ tehnoloogia loob kaasahaarava kodukinokogemuse, mille puhul tundub, et heli pärineb kõigilt poolt. DTS Virtual:X™ tehnoloogia on loodud töötama igas ruumis, sõltumata selle suurusest, paigutusest või akustikast, et saaksite oma filme, muusikat ja mängu kogeda nagu mitte kunagi varem.

Dolby Atmos on saadaval ainult HDMI allika kaudu. Ühenduse üksikasjad leiate jaotisest "HDMI ühendus".

Et kogeda Dolby Atmos läbi HDMI eARC/ARC, veenduge, et teie teleri või allikaseadme HDMI heliväljund on seadistatud PASS THROUGH, AUTO, BITSTREAM või muule samaväärsele režiimile. See seadistus tehakse tavaliselt teie teleri või allikaseadme menüü kaudu.



### eARC kasutamine

"e" eARC-is tähendab "laiendatud". Kõrge ribalaiuse ja kiirusega varustatud A/V-seadmed, millel on HDMI eARC pordid, tagavad tavalisest ARC-portsist suurema ribalaiuse ja kiiruse. See võimaldab laiemat sagedusala ja tihendamata heli, mille tulemuseks on detailsem, rikkam ja elavam heliedastus. eARC HDMI portide ja ühilduvate kaablite kasutamine võimaldab ka audioformaadidel nagu Dolby Atmos ja DTS:X töötada oma täie võimekuse piires. Teie heliprojektor on varustatud kiire HDMI-kaabliga, et kasutada ära eARC pakuvatvaid täiendavat ribalaiust.

### HDMI ühendus

(Viidake  9 leheküljel 3).

Heliprojektori, A/V-seadmete ja teleri ühendamine HDMI abil. Ühendage HDMI-kaabel (kaasas) heliprojektori HDMI (TV eARC/ARC) pordiga teie eARC/ARC ühilduva teleri või AV-seadme HDMI (eARC/ARC) pordiga.

#### NÕUANDED:

- Teie teler peab toetama HDMI-CEC ja eARC/ARC funktsiooni. HDMI-CEC ja eARC/ARC tuleb teleri seadetes sisse lülitada.
- HDMI-CEC ja eARC/ARC seadistamise meetod võib sõltuvalt telerist erineda. eARC/ARC funktsiooni üksikasjade saamiseks vaadake omaniku käsiraamatut.

#### HOIATUS!

- Kui teie teleril puudub eARC/ARC-tugi, ei saadeta otse teleriga ühendatud heli allikaid heliprojektorile.

### Optiline

(Viidake  10 leheküljel 3).

- Ühendage OPTICAL-kaabel (ei kuulu komplekti) teleri OPTICAL väljundpesasse ja OPTICAL pesasse seadmel.

### Väline sisend

(Viidake  11 leheküljel 3).

#### A:

Kasutage RCA kuni 3,5 mm helikaablit (ei kuulu komplekti), et ühendada teleri või välise heliseadme heliväljundpesad seadme AUX IN pesaga.

**B:** Kasutage 3,5 mm kuni 3,5 mm helikaablit (ei kuulu komplekti), et ühendada teleri või välisseadme kõrvaklappipesa seadme AUX IN pesaga.

#### NIPP:

- Kui te valite teleril kõrvaklappidesse väljutamise, saate helitugevust juhtida otse teleri juhtpuldiga.

### Vooluvõrku ühendamine

(Viidake  12 leheküljel 3).

- Enne voolujuhtmete ühendamist veenduge, et olete lõpetanud kõik teised ühendused.
- **Toote kahjustamise oht!** Veenduge, et toitepinge vastab seadme taha või alla trükitud toitepingele.
- Ühendage toitekaabel seadmega ja seejärel vooluvõrgu pistikupesaga.

## Bassikõlari sidumine

### Automaatne sidumine

Bassikõlar ja heliprojektor seotakse automaatselt, kui mõlemad on ühendatud vooluvõrku. Ühendus on juhtmevaba, seega pole vaja kaha seadme ühendamiseks kaableid.

- Kui bassikõlar on ühendamisega tegutsemas, vilgub indikaator aeglaselt.
- Kui bassikõlar on ühendatud heliprojektoriga, süttib indikatsioonivalgus.

### MÄRKUSED

- Vajutage tagaküljel asuvat nuppu ainult siis, kui sidumine toimub käsitsi.
- Kui automaatne sidumine ebaõnnestub, siduge bassikõlar heliprojektoriga käsitsi.

### Käsitsi sidumine

1. Veenduge, et kõik kaablid on kindlalt ühendatud ja heliprojektor on ooterežiimis.
2. Vajutage ja hoidke 3 sekundit all tagaküljel asuvat nuppu **PAIR** bassikõlari. Bassikõlar siseneb sidumisežiimi ja SIDUMISE indikaator hakkab kiiresti vilkuma.
3. Vajutage heliprojektori või kaugjuhtimispuldi nuppu , et süsteem sisse lülitada.
4. Kui bassikõlar on heliprojektoriga seotud, süttib SIDUMISE indikaator.
5. Kui SIDUMISE indikaator vilgub aeglaselt, on juhtmevaba ühendus ebaõnnestunud. Eemaldage bassikõlarist toitekaabel ja ühendage see 4 minutit pärast uuesti. Korrake samme 1 – 3.

### HOIATUS!

- Kui juhtmevaba ühendus taas ebaõnnestub, kontrollige, kas teie asukohas on konflikt või tugev segamine (näiteks elektroonilise seadme segamine). Eemaldage need konfliktid või tugevad segajad ja korrake ülaltoodud toiminguid.

## Põhioperatsioonid

### OOTEL/SEES



- Seadme esmakordsel vooluvõrku ühendamisel on seade OOTEREŽIIMIS.
- Vajutage  kaugjuhtimispuldil või seadmetel, et lülitada seade SISSE või VÄLJA.
- Kui soovite seadme täielikult välja lülitada, eraldage pistik vooluvõrgu pistikupesast.

### Allikate muutmine

- Lühike vajutus  lülitab ümber allikate nagu HDMI (TV eARC/ARC), OPTICAL, AUX IN, BLUETOOTH ja USB. Seadme LED süttib, nagu allpool näidatud, et näidata, milline allikas on valitud.

SOURCE	LED VÄRV
HDMI (TV eARC/ARC)	Tsüaan
OPTILINE	Kollane
BLUETOOTH	Sinine
Väline sisend	Roheline
USB	Lilla

### Helitugevuse reguleerimine

- Vajutage **+** / **-** nuppe seadmel või kaugjuhtimispuldil, et reguleerida helitugevust.
- Kui soovite heli välja lülitada, vajutage kaugjuhtimispuldil  või vajutage seadmel samaaegselt **-** ja **+** nuppe. Vajutage uuesti  või vajutage seadmel või kaugjuhtimispuldil **+** / **-**, et jätkata tavalise kuulamisega.
- Helitugevuse reguleerimise ajal vilgub LED kiiresti. Kui maksimaalsed või minimaalsed helitugevuse tasemed on saavutatud, vilkumine lakkab.
- HDMI CEC juhtimisega saate kasutada teleri puldit helitugevuse suurendamiseks / vähendamiseks.

## Ekvalaiser

Kasutamise ajal vajutage kaugjuhtimispuldil EQ nuppu, et erinevate eel määratud ekvalaiserrežiimide vahel liikuda. Iga kord, kui vajutate nuppu, vilgub seadme LED kindla värviga, et näidata valitud režiimi.

EKVALAISER	LED VÄRV
EQ VÄLJAS	Väljas
HÄÄL	Tsüaan
FILM	Lilla
SPORT	Sinine
MÄNG	Kollane
ÖÖ	Punane
MUUSIKA	Roheline
KOHANDATUD	Valge

## Bassi ja kõrgete helide reguleerimine

Vajutage kaugjuhtimispuldil **BASS + / -** või **TREBLE + / -**, et sisestada Kohandatud EQ režiim.

- Valge LED vilgub kaks korda, et näidata Kohandatud EQ režiimi aktiveerimist.
- LED näitab seejärel praegust Bass või Treble väärtust.

Kohandatud EQ tase	LED VÄRV
+3	Punane - kiire vilkumine
+2	Punane - keskmine vilkumine
+1	Punane - aeglane vilkumine
0	Valge - pidev
-1	Roheline - aeglane vilkumine
-2	Roheline - keskmine vilkumine
-3	Roheline - kiire vilkumine

Kui LED näitab praegust väärtust (3 sekundi jooksul), vajutage uuesti sama nuppu, et seadistust reguleerida.

Kui 3 sekundi jooksul ei vajutata ühtegi nuppu, salvestatakse praegune väärtus.

- Valge LED vilgub kaks korda (kokku 1,5 sekundit), et kinnitada uue väärtuse salvestamine.
- Seade naaseb normaalsesse kasutusse.

## Automaatne ooterežiim

Vaikimisi läheb seade ooterežiimile, kui 15 minuti jooksul ei tuvastata signaali Optical, Bluetooth ja Audio-In allikates.

Automaatse ooterežiimi sisse- või väljalülitamiseks vajutage seadmel või kaugjuhtimisel nuppu  5 sekundiks.

AUTO-OOTEREŽIIM	LED VÄRV
VÄLJAS	Punane - vilgub 3 korda
Sees	Roheline - vilgub 3 korda

## Roku TV Ready™ kasutamine

Ainult Ühendkuningriigi ja Saksamaa jaoks.

Kui teil on Roku TV™ mudel, on seadistamine lihtne. Kasutage lihtsalt kaablit, et ühendada oma heliprojektor HDMI eARC/ARC pordiga teie teleris ja järgige ekraanil kuvatavaid juhiseid.











- ✓ Simple setup
- ✓ One remote
- ✓ Quick settings

## Bluetoothi kasutamine







Bluetooth-seadet esmakordselt selle heliprojektoriga ühendades tuleb esmalt seade seadmega siduda.

### HOIATUS!

- *Kõigi Bluetooth-seadmete ühilduvust ei ole võimalik tagada.*
- *Antud seadme ja Bluetooth-seadme vahel asuvad objektid vähendavad omavahelist töökaugust.*
- *Kui signaali tugevus on nõrk, võib teie seade lahti ühenduda, kuid see siseneb automaatselt uuesti sidumisrežiimi.*

1. Vajutage pikalt (3 sekundit) nupule  /  seadmel või kaugjuhtimispuldil  sidumisprotsessi alustamiseks. LED läheb siniseks ja hakkab vilkuma.
2. Aktiveerige oma Bluetooth-seade ja valige otsingurežiim. "SHARP HT-SBW310" või "SHARP HT-SBW312" ilmub teie Bluetooth-seadmete loetelus.
3. Valige seadmete loendist "SHARP HT-SBW310" või "SHARP HT-SBW312". Kui ühendus on loodud, muutub LED kindlalt siniseks.
4. Alustage ühendatud Bluetooth-seadme muusika mängimist.
  - Esituse peatamiseks/jätkamiseks vajutage puldil nuppu  / .
  - Eelmise/järgmise faili juurde liikumiseks vajutage puldil nuppe  / .
  - Mõned mobiilirakendused ei lase teil kasutada nuppe  /  rajade osade vahele jätmiseks.

## USB kasutamine

1. Sisestage USB-seade heliprojektori **USB** pesasse.
2. Soovitud allika valimiseks vajutage pidevalt seadmel või kaugjuhtimispuldil olevat nuppu  / **USB**.
3. Saate navigeerida USB-seadme erinevates kaustades. Kausta vahetamiseks vajutage +/-.
4. Valitud pala esitamiseks vajutage .
5. Esituse ajal:
  - Esituse peatamiseks/jätkamiseks vajutage puldil nuppu .
  - Eelmise/järgmise faili juurde liikumiseks vajutage puldil nuppe  / . Pala kiireks tagasikerimiseks/kiirrenks edasikerimiseks hoidke all nuppu  / .



### NÕUANDED:

- Toetatakse kuni 64GB USB-seadmeid.
- Esitamiseks on võimalikud ainult MP3/WAV/FLAC failid.

USB-port on kasutamiseks heliprojektori tarkvara uuendamiseks või esitamiseks. See ei ole laadimisotstarbeline.

## Tõrgete kõrvaldamine

### Tehke tehase lähtestamine

Tehase lähtestamiseks hoidke seadmel nuppe  ja  5 sekundit all. Valmis saamisel lülitub seade ooterežiimile.

### Puudub toide

Veenduge, et pistik on korralikult ühendatud.

Veenduge, et vooluvõrgu pistikupesas on voolu.

Vajutage kaugjuhtimispuldil või seadmel ootenuppu, et lülitada seade SISSE.

### Heli puudub

HDMI ARC-i toimimiseks veenduge, et kasutate versiooni 1.4 või uuemat HDMI-kaablit.

HDMI eARC toimimiseks veenduge, et kasutate kiir-HDMI-kaablit (üks on selle seadmega kaasas).

Kuna mõne audiovormingu jaoks eARC kaudu on vaja täiendavat ribalaiust, ei pruugi väga vanad kaablid täielikult heliandmeid edastada. Suurendage helitugevust. Vajutage kaugjuhtimispuldil või seadmel nuppu .

Vajutage kaugjuhtimispuldil nuppu , et veenduda, et seade ei ole vaigistatud.

Vajutage erineva sisendallika valimiseks nuppu .

Digitaalsele allikale (HDMI või optiline) ühendamisel, kui heli puudub:

- Proovige seada teleri väljund PCM-iks või teie teler võib olla määratud muutuvas heliväljundiks. Kinnitage, et heliväljundi seadistus on määratud KINDLASEKS või STANDARDSEKS, mitte MUUTUVAKS. Täpsema teabe saamiseks vaadake teleri kasutusjuhendit.

Bluetoothi või AUX In-i kasutamisel veenduge, et allikaseadme helitugevus on peale keeratud ja seade ise ei ole vaigistatud.

### Kaugjuhtimispult ei tööta.

Enne puldil mõnele nupule vajutamist valige õige allikas.

Vähendage seadme ja puldi vahelist kaugust.

Sisestage patarei nii, et poolused (+/-) asuksid kohakuti.

Asendage kasutatud patarei uuega.

Suunake pult otse seadme ees asuva sensori suunas.

### Kuulen sumisevat heli

Veenduge, et kõik juhtmed ja kaablid oleksid korralikult ühendatud.

Ühendage erinev allikaseade, et näha, kas sumin jätkub. Kui mitte, võib probleem olla algse seadmes.

Ühendage oma seade seadme erinevasse sisendisse.

### Ma ei suuda oma Bluetooth-seadmest leida selle seadme Bluetooth-nime

Veenduge, et teie Bluetooth-seadme Bluetooth-funktsioon on sisse lülitatud.

Siduge seade uuesti oma Bluetooth-seadmega.

### Seade lülitub ooterežiimile pärast 15 minutit signaali puudumist.

Kui seadme välise sisendsignaali tase on liiga madal, lülitub seade automaatselt välja 15 minuti pärast. Palun suurendage oma välise seadme helitugevust. See funktsioon on ERP II nõue ja on mõeldud energiasäästuks, kui seadet ei kasutata.

### Bassikõlar on jõudeolekus või sidumistuli ei ole kindel.

Palun eemaldage toitekaabel. Pärast nelja minuti möödumist ühendage see taas sisse, et bassikõlarit lähtestada.

## Tärkeitä turvallisuusohjeita

### Noudata turvallisuusohjeita ja huomioi varoitukset.

#### Säilytä tämä käyttöohje tulevana käyttöä varten.



Tutustu käyttöoppaaseen saadaksesi tietoja turvallisuudesta, toiminnoista ja ylläpidosta.



Luokka II -laitteet: Kaksoiseristys, ei tarvetta maadoitukselle (maa).



Vaihtovirta (AC): Merkitty jännite on vaihtovirtaa.



Vain sisäkäyttöön.



Tason VI energiatehokkuusmerkintä

## Huomautus

### Vauriot

Tarkista tuote pakkauksen avaamisen jälkeen; jos se on vaurioitunut, älä käytä sitä ja ota yhteyttä jälleenmyyjään.



Käyttäjän ei tulisi yrittää korjata tai altistaa sisäisiä osia; tämä toiminta voi olla vaarallista ja mitätöi takuun. Ota yhteyttä vain valtuutettuihin huoltokeskuksiin korjausten osalta.

### Säköliittämä ja käsittely

- Älä käsittele virtajohtoa märillä käsillä. Älä pakota pistoketta pistorasiaan. Sammuuta ja irrota tuote pistorasiasta, kun et käytä sitä. Pidä pistokkeet helposti saatavilla, älä käytä jatkojohtoja.

### Virtälähde

- Käytä vain AC 100-240V 50/60Hz pistorasioita. Korkeammat jännitteet voivat aiheuttaa toimintahäiriön tai tulipalon.
- AC-virtasovitin tulee irrottaa pistorasiasta, jos sitä ei käytetä pitkään aikaan.
- Käytä vain mukana toimitettua verkkosovitinta. Jos tämä jää tekemättä, turvallisuusriskin ja/tai tuotteen vaurioitumisen vaara on olemassa.

### Virtajohdon suojaus

- Suojaa virtajohto vaurioilta; älä ylikuormita, venytä tai taita sitä. Jos vaurioitunut, se voi aiheuttaa tulipalon tai sähköiskun. Vaurioituneet johdot on vaihdettava valmistajan tai pätevän teknikon toimesta.

### Suljettu sulakemallinen pistoke (ei uudelleen johdotettavissa) - Vain UK, Malta, Kypros ja Irlanti.

- Virtajohto sisältää 3 A sulakkeen. Korvaa vain BS1362-hyväksytyllä sulakkeella, jolla on sama arvo.

### Lapsiturvallisuus

- Käytä perusturvatoimia lasten lähellä estääksesi tuotteen väärinkäytön.

### Sijoituspaikka

- Aseta tasaiselle, vakaalle alustalle ilman ulokkeita. Jos seinäasennus on mahdollista, katso seinäasennusohjeet tästä käyttöoppaasta.

### Ilmanvaihto

- Älä peitä tuuletusaukkoja tai työnnä esineitä niihin. Älä työnnä esineitä tuotteen aukkoihin. Tällainen toiminta voi aiheuttaa turvallisuusriskin ja/tai vahingoittaa tuotetta. Varmista tuotteen ympärillä vähintään 5 cm etäisyys riittävän tuuletuksen varmistamiseksi ja ylikuumentumisen estämiseksi.

### Kuumeus ja käyttölämpötilat

- Älä aseta tuotetta lämmönlähteiden tai suoran auringonvalon läheisyyteen pitkäksi aikaa.

### Avotuli

- Pidä avotuli kaukana tuotteesta tulipalon ehkäisemiseksi.

### Veden, kosteuden ja nesteiden sisäänpääsy

- Älä altista tuotetta nesteille; pidä se poissa sateesta, vedestä ja nesteillä sisältävistä esineistä tulipalon tai sähköiskun välttämiseksi.

### Myrskyt ja salamointi

- Irrota kaikki kaapellit ukkosen tai salamoiden aikana vaurioiden välttämiseksi.

### Puhdistus & huolto

- Irrota virtajohdot tuotteesta ennen puhdistusta ja käytä pehmeää, kuivaa liinaa ilman kemikaaleja tai pesuaineita. Jos käytät pölynimuria, käytä pehmeää harjasuulaketta.

## "Akut"

### Rakenne

- Käytä vain määriteltyjä paristoja; älä sekoita tyyppejä tai uusia ja vanhoja paristoja. Käytä oikeaa polariteettia paristojen asennuksessa.

### Käyttö ja huolto

- Pidä paristot poissa kuumuudesta, kuten tulen lähetyiltä tai suorasta auringonpaisteesta. Poista paristot, jos niitä ei käytetä yli kuukauteen, vuotojen estämiseksi. Vaihata vuotavat paristot paristolokerossa.

### Lapsiturvallisuus

- Varmista, että paristolokero on turvallinen. Pidä paristot poissa lasten ulottuvilta. Hakeudu välittömästi lääkäriin, jos nielet.

### Ympäristöolosuhteet

- Pidä paristot poissa matalasta paineesta tai korkeasta lämmöstä räjähdys- tai vuotoriskin välttämiseksi.

### Hävittäminen

- Hävitä akkupakkauksen käyttöohjeen mukaan (katso "Hävittäminen: laitteet ja paristot"). Älä heitä tuleen, pura tai lataa uudelleen eladattavia paristoja, sillä se voi vuotaa tai räjähtää.

## Hävittäminen: Laite ja akut

Tietoa käyttäjille vanhojen laitteiden keräyksestä ja hävittämisestä.



Symboli osoittaa, että tuote sisältää paristoja EU:n direktiivin 2023/1542/EU mukaan; ei saa hävittää kotitalousjätteiden mukana. Cd, Hg, tai Pb osoittavat, että paristo sisältää kadmiumia, elohopeaa tai lyijyä.



Tämä symboli tarkoittaa, että tuote on suunniteltu ja valmistettu siten, että se voidaan kierrättää ja käyttää uudelleen.

Nämä symbolit tuotteissa, pakkauksessa ja/tai mukana tulevissa asiakirjoissa tarkoittavat, ettei käytetty sähkö- ja elektroniikkalaitteita saa käsitellä talousjätteiden kanssa. Kotitalouskäyttäjien on otettava yhteyttä joko jälleenmyyjään, jolta he ovat ostaneet tämän tuotteen, tai paikalliseen hallintovirastoon saadakseen lisätietoja siitä, minne ja miten he voivat viedä nämä tuotteet ympäristön kannalta turvalliseen kierrätykseen.

## CE- ja UKCA-lausunto:

- Sharp Consumer Electronics Poland sp. z o.o. ilmoittaa, että tämä äänilaite vastaa radio- ja telepäätelaitteista annetun 2014/53/EY-direktiivin ja Yhdistyneen kuningaskunnan 2017 radiolaitesäännön olennaisia vaatimuksia ja muita asiaan liittyviä ehtoja.
- Täydellinen CE-teksti ja UKCA-vaatimustenmukaisuusvakuutus ovat saatavilla osoitteessa sharpconsumer.com. Siirry mallisi latausosiin ja valitse "Vaatimustenmukaisuusvakuutus".





## Laatikon sisältö:

- HT-SBW310 / HT-SBW312 Soundbar
- Langaton subwoofer
- Kaukosäädin (sis. paristot)
- Virtajohto (EU, 2-napainen) x2
- Virtajohto (UK, 3-napainen) x2 – vain HT-SBW310-mallille
- HDMI-kaapeli
- Seinäasennussarja
- Kumityynyt (Subwooferille)
- Käyttöohje
- Takuukortti

## Hallinta

### Kaiutin

(Katso  1 sivulla 2)

1.  – Kytke laite päälle tai valmiustilaan.
2.  – Äänenvoimakkuuden vähentyminen.
3.  – Äänenvoimakkuuden lisääminen.
4.  – Valitse äänilähde (TV (HDMI), Bluetooth, Optinen, Aux tai USB).







### Subwoofer

(Viittaa  2 sivulla 2).

1. AC IN -virtasyöttö.
2. Pariliitosmerkkivalo.
3. **PAIR** painike – Katso kohta "Subwooferin pariliitos".

### Kaukosäädin

(Viittaa  3 sivulla 2).

1.  – Kytke laite PÄÄLLE tai VALMIUSTilaan.
2.  – Valitse Bluetooth-tila.  
Paina ja pidä painettuna aktivoiaksesi pariliitoksen Bluetooth-tilassa ja katkaistaksesi olemassa olevan Bluetooth-laitteen yhteyden.
3.  – Lyhyt painallus vaihtaa **HDMI eARC/ARC, USB, BT (BLUETOOTH), OPTICAL** ja **AUX IN** välillä.
4. **SURR** – Surround-tilan päälle/pois kytkeminen.
5. **HDMI** – Valitse HDMI (TV eARC/ARC) lähde
6.  – Lisää/vähennä äänenvoimakkuutta.
7.  – Siirry edelliseen/seuraavaan kappaleeseen Bluetooth- tai USB-tilassa.
8.  – Toista/keskeytä/jatka toistoa Bluetooth- tai USB-tilassa.
9.  – Mykistä tai palauta ääni.
10. **BASS + / -** – Säädä bassotasoa. Tämä muuttaa vain mukautettuja EQ-asetuksia.
11. **TRE + / -** – Säädä diskanttitasoa. Tämä muuttaa vain mukautettuja EQ-asetuksia.
12. **EQ** – Paina toistuvasti vaihtaaksesi EQ pois, ääni-, elokuva-, urheilu-, peli-, yö-, musiikki- ja mukautettujen taajuuskorjaustilojen välillä.

## Tulot / lähdöt

(Viittaa  4 sivulla 2).

### 1. AC IN

Yhdistä virtajohto.

### 2. USB

Aseta USB-muistikku musiikin toistamiseen.

### 3. OPTINEN

Optinen tuloliitin.

### 4. HDMI (TV eARC/ARC)

Liitä televisiosi HDMI (eARC/ARC) porttiin.

### 5. Aux-tulo





Yhdistä ulkoiseen äänilaitteeseen.

(Viittaa  6 sivulla 3).

1. Poraa 2 rinnakkaista reikää seinään (Ø 5,5-6 mm kunkin seinätyypin mukaan). Reikien etäisyyden tulisi olla 698 mm.
2. Kiinnitä tukevasti 1 tulppa jokaiseen seinän reikään. Ruuvaa mukana toimitettu ruuvi tulppaan varmistaen, että jätät raon ruuvien pään ja seinän väliin vaahdotkiinnityselementtejä varten.
3. Aseta mukana toimitetut vaahdotkiinnityspalat soundbarin seinäkiinnitysrei'ille. Varmista, että paperitausta on kokonaan poistettu.
4. Kohdista kiinnikkeen reiät ruuvikantojen yli ja liu'uta laite alas turvalliseen kiinnitykseen.

## Sijoitus - subwoofer

(Viittaa  7 sivulla 3).

1. Aseta subwoofer pystysuoraan lattialle lähelle televisiotasi (*Katso  7, sivulta 3*). Jos valitset subwooferin sijoittamisen näin, varmista, että neljä kumityynyä ovat kohdakkain vaihtoehdon **A** mukaisesti (*Katso  8 sivulta 3*).
2. Aseta subwoofer lattialle huonekalujen alle, kuten sohvan (*Katso  7, sivulta 3*). Jos valitset subwooferin sijoittamisen näin, varmista, että mukana toimitetut neljä iso kumityynyä ovat kohdakkain vaihtoehdon **B** mukaisesti (*Katso  8, sivulta 3*).

Subwoofer tulisi sijoittaa samaan tilaan soundbarin kanssa ja olla enintään 6 metrin etäisyydellä soundbarista. Tämä varmistaa hyvän langattoman yhteyden jatkuvasti.

Subwooferille ihanteellisia sijainteja ovat:

**Huoneen kulma:** Subwooferin sijoittaminen kulmaan vahvistaa bassoa, mutta voi johtaa bumisevaan tai tunkkaiseen ääneen.

**Huoneen etuosa:** Subwooferin sijoittaminen lähelle etuosaa ja soundbaria tarjoaa selkeämmän ja tasapainoisemman basson.

**Pois seinistä:** Jätä muutama tuuma subwooferin ja seinän väliin vähentääksesi tärinää ja vääristymiä.

**Vältä suljettuja tiloja:** Älä sijoita subwooferia kaappeihin tai suljettuihin tiloihin säilyttääksesi äänenlaadun.

## Kytkeminen

### Dolby Atmos ja DTS Virtual:X™

Dolby Atmos tarjoaa vertaansa vailla olevan äänen elämyksen, johon sisältyy kattokattimet ja Dolby-äänen tunnusomainen rikkaus, selkeys ja voima.

Kuullaksesi Dolby Atmos -ääntä soundbarisi kautta, tarvitset Dolby Atmos -sisältöä toimitettuna televisiossi.

Dolby Atmos -sisältöä on saatavilla joidenkin lähetysohjelmien kautta, suoratoistopalveluiden kautta tai HDMI:llä liitettyistä ulkoisista laitteista, kuten Dolby Atmos -yhteensopivat pelikonsolit tai Blu-ray-soittimet.

Lisätietoja Dolby Atmos -sisällön saatavuudesta saat [dolby.com-sivustolta](http://dolby.com-sivustolta).

DTS Virtual:X™ -teknologia luo immerstiivisen kotiteatterikokemuksen äänellä, joka tuntuu tulevan kaikkialta ympäriltäsi. Suunniteltu toimimaan kaikenkokoisissa huoneissa, riippumatta huoneen koosta, layoutista tai akustiikasta, DTS Virtual:X™ -teknologia parantaa sisältöä, joihin voit kokea elokuvasti, musiikkisäilytys ja pelisi aivan uudella tavalla.

Dolby Atmos on saatavilla vain HDMI-lähteen kautta. Yhteystietojen yksityiskohdat löydät "HDMI-yhteys" -osiosta.

Kokemuksesi Dolby Atmosesta HDMI eARC/ARC:n kautta riippuu siitä, että televisiosi tai lähdelaitteesi HDMI-ääniliitäntä on asetettu läppäisemään, automaattiseksi, bittivirtaan tai muuhun vastaavaan tilaan.

Tämä asetus säädetään yleensä televisiosi tai lähdelaitteesi valikon kautta.

## Ensimmäinen käyttökerta

### Kaukosäätimen käyttäminen

Mukana toimitetulla kaukosäätimellä laitetta voidaan käyttää etäältä.

- Vaikka kaukosäädintä käytetään 6 metrin kantaman sisällä, sen käyttö saattaa olla mahdotonta, jos laitteen ja kaukosäätimen välillä on esteitä.
- Jos kaukosäädintä käytetään muiden infrapunasäteitä tuottavien tuotteiden lähellä tai jos muita kaukosäätimiä, jotka käyttävät infrapunasäteitä, käytetään laitteen lähellä, se voi toimia virheellisesti. Päinvastoin, muut tuotteet voivat toimia virheellisesti.

### Pariston asentaminen

1. Avaa paristolokero painamalla peukaloasi alaspäin paristolokeron kannessa ja liu'uta sitä alas.
2. Aseta kaksi **AAA** paristoa tarkkailemalla polariteettia +/- kuten kuvattu. Vaihdaessasi paristoja käytä vain mukana toimitettua paristotyyppiä.
3. Aseta paristokotelon kansi ja napsauta se paikalleen.

## Ensimmäinen asennus

### Sijoitus - Soundbar

(Viittaa  5 sivulla 2).

**A:** Normaali sijoitus

**B:** Seinäasennus

### Seinäkiinnitys

#### HUOMAUTUKSET:

- *Asennus on suoritettava vain pätevän henkilöstön toimesta. Vääränlainen asennus voi johtaa vakaviin henkilö- ja omaisuusvahinkoihin (jos aiot asentaa tämän tuotteen itse, sinun on tarkistettava seinän sisällä mahdollisesti sijaitsevat sähköjohdot ja putket). Asentajan on varmistettava, että seinä tukee turvallisesti soundbarin ja seinäkiinnikkeiden kokonaiskuormituksen.*
- *Asennusta varten tarvitaan lisätökaluja (eivät sisälly toimitukseen).*
- *Älä ylikinistä ruuveja.*
- *Säilytä tämä käyttöohje tulevaa käyttöä varten.*
- *Käytä sähköistä seinäntukaa tarkastaaksesi seinätyypin ennen poraamista ja kiinnitystä.*

### eARC:n käyttö

e-kirjain eARC:ssa tarkoittaa "parannettua". AV-laitteet, joissa on eARC HDMI -portit, nauttivat suuremasta kaistanleveydestä ja nopeudesta verrattuna tavallisiin ARC-portteihin. Tämän ansiosta äänen taajuusalue on laajempi ja ääntä toistetaan ilman pakkausta, mikä tuottaa yksityiskohtaisemman, rikkaamman ja elävämmän äänentoiston. eARC HDMI -porttien ja yhteensopivien kaapeleiden käyttö mahdollistaa myös sellaisten ääniformaattien kuin Dolby Atmos ja DTS:X toistamisen täydessä kapasiteetissaan. Soundbarisi mukana toimitetaan nopea HDMI-kaapeli hyödyntämään eARC:n tarjoamaa lisäkaistanleveyttä.

### HDMI-yhteys

(Viittaa  9 sivulla 3).

HDMI:n käyttö yhdistää soundbarin, AV-laitteet ja TV:n.

Liitä HDMI-kaapeli (sisältyy toimitukseen) soundbarin HDMI (TV eARC/ARC) -portista televisiosi tai AV-laitteesi HDMI (eARC/ARC) -porttiin.

#### VINKKEJÄ:

- Televisiosi täytyy tukea HDMI-CEC- ja eARC/ARC-toimintoja. HDMI-CEC ja eARC/ARC täytyy asettaa päälle television asetuksissa.
- HDMI-CEC:n ja eARC/ARC:n asetusmenetelmä voi vaihdella television mukaan. eARC/ARC-toimintojen yksityiskohtia löydät käyttöohjeesta.

**HUOMIO:** Vääränlaisten paristojen käyttäminen voi aiheuttaa räjähdysvaaran tai vaurioittaa laitteistoa.

- Jos televisiosi ei tue eARC/ARC:ia, suoraan televisioon liitettävä äänilähteitä ei lähetetä soundbarille.

### Optinen

(Viittaa  10 sivulla 3).

- Liitä OPTINEN-kaapeli (ei sisälly toimitukseen) TV:n OPTICAL OUT -liitäntään ja laitteen OPTINEN -liitäntään.

### Aux-tulo

(Viittaa  11 sivulla 3).

#### A:

Käytä RCA-3,5 mm äänikaapelia (ei sisälly toimitukseen) yhdistääksesi television tai ulkoisen äänilaitteen äänilähtöliitännät laitteen AUX IN -liitäntään.

**B:** Käytä 3,5 mm - 3,5 mm äänikaapelia (ei sisälly toimitukseen) yhdistääksesi television tai ulkoisen äänilaitteen kuulokeliitännän laitteen AUX IN -liitäntään.

#### VINKKEJÄ:

- Kun käytät TV-vastaanottimen kuulokelähtöä, voit säätää äänenvoimakkuutta suoraan television kaukosäätimellä.

### Liittäminen virransyöttöön

(Viittaa  12 sivulla 3).

- Varmista ennen virtakaapeleiden liittämistä, että olet suorittanut kaikki muut liittännät.
- **Tuotteen vahingoittumisriski!** Varmista, että syöttöjännite vastaa laitteen taakse tai alapuolelle painettua jännitettä.
- Yhdistä virtajohto laitteeseen ja sitten pistorasiaan.

## Subwooferin pariliitos

### Automaattinen pariliitos

Subwoofer ja soundbar yhdistyvät automaattisesti, kun molemmat on kytketty verkkovirtaan. Yhteys on langaton, joten kaapeleita ei tarvita yksiköiden yhdistämiseen.

- Kun subwoofer yhdistää soundbarin kanssa, merkkivalo vilkkuu hitaasti.
- Kun subwoofer on yhdistetty soundbarin kanssa, merkkivalo syttyy.

### HUOMAUTUKSET:

- Paina vain subwooferin takana olevaa painiketta, jos pariliitos tehdään manuaalisesti.
- Jos automaattinen pariliitos epäonnistuu, kombin subwoofer ja soundbar manuaalisesti.

### Manuaalinen pariliitos

1. Varmista, että kaikki kaapelit ovat kunnolla yhdistettyjä ja soundbar on valmiustilassa.
2. Paina ja pidä painettuna subwooferin takana olevaa **PAIR** -painiketta 3 sekunnin ajan. Subwoofer siirtyy pariliitostilaan ja PARILIITOS-merkkivalo vilkkuu nopeasti.
3. Paina  -painiketta soundbarissa tai kaukosäätimessä kytkäksesi järjestelmän päälle.
4. Kun subwoofer on yhdistetty soundbarin kanssa, PARILIITOS-merkkivalo syttyy.
5. Jos PARILIITOS-merkkivalo vilkkuu hitaasti, langaton yhteys on epäonnistunut. Irrota virtajohto subwooferista ja kytke se takaisin 4 minuutin kuluttua. Toista vaiheet 1 ~ 3.

**HUOMIO:** Vääränlaisten paristojen käyttäminen voi aiheuttaa räjähdysvaaran tai vaurioittaa laitteistoa.

- Jos langaton yhteys epäonnistuu jälleen, tarkista, onko ympäristössä ristiriitoja tai voimakasta häiriötä (esim. sähköisen laitteen aiheuttama häiriö). Poista nämä ristiriidat tai voimakkaat häiriöt ja toista edellä mainitut vaiheet.

## Peruskäyttö

### VALMIUSTILA/PÄÄLLÄ



- Kun liität laitteen ensimmäisen kerran pistorasiaan, se on valmiustilassa.
- Paina  kaukosäätimessä tai -laitteessa kytkäksesi -laitteen päälle tai pois päältä.
- Irrota pistoke pistorasiasta, jos haluat sammuttaa laitteen kokonaan.

### Vaihda lähde

- Lyhyt painallus  vaihtaaksesi HDMI (TV eARC/ARC), OPTICAL, AUX IN, BLUETOOTH ja USB välillä. Laitteen LED-valo syttyy alla olevan mukaisesti osoittaakseen valitun lähteen.

SOURCE	LEDIN VÄRI
HDMI (TV eARC/ARC)	Syaani
OPTINEN	Keltainen
BLUETOOTH	Sininen
Aux-tulo	Vihreä
USB	Purppura

### Äänenvoimakkuuden säätö

- Paina **+** / **-** -painikkeita yksikössä tai kaukosäätimessä säätääksesi äänenvoimakkuutta.
- Jos haluat kytkeä äänen pois päältä, paina  kaukosäätimessä tai paina **-** ja **+** -painikkeita saman aikaan laitteessa. Paina  uudestaan tai paina **+** / **-** laitteessa tai kaukosäätimessä palataksesi normaaliin kuunteluun.
- Äänenvoimakkuuden säätämisen aikana LED-valo vilkkuu nopeasti. Kun maksimi- tai minimimäärä saavutetaan, vilkkuminen lakkaa.
- HDMI-CEC-ohjauksella voit käyttää TV:n kaukosäädintä äänenvoimakkuuden lisäämiseen tai vähentämiseen.

## Taajuuskorjain

Toiston aikana paina EQ-painiketta kaukosäätimessä siirtyäksesi esiasetettujen taajuuskorjainmoodien läpi. Aina kun painat painiketta, laitteen LED vilkkuu tietyllä värillä osoittaakseen valitun tilan alla olevan mukaisesti:

EQUALISER	LEDIN VÄRI
EQ POIS	Pois
ÄÄNI	Syaani
ELOKUVA	Purppura
URHEILU	Sininen
PELI	Keltainen
YÖ	Punainen
MUSIIKKI	Vihreä
RÄÄTÄLÖITY	Valkoinen

## Säädä Basso ja Diskantti

Paina **BASS + / -** tai **TREBLE + / -** kaukosäätimessä päästäksesi mukautettuun EQ-tilaan.

- Valkoinen LED vilkkuu kahdesti osoittaakseen, että mukautettu EQ-tila on aktiivinen.
- LED näyttää sitten nykyisen basson tai diskantin arvon:

Räätälöity EQ-taso	LEDIN VÄRI
+3	Punainen – nopea vilkku
+2	Punainen – keskiverto vilkku
+1	Punainen – hidas vilkku
0	Valkoinen - Yhtenäinen
-1	Vihreä – hidas vilkku
-2	Vihreä – keskiverto vilkku
-3	Vihreä – nopea vilkku

Kun LED näyttää nykyistä arvoa (3 sekunnin aikana), paina sama painike uudelleen asettaaksesi arvon.

Jos mitään painiketta ei paineta 3 sekunnin sisällä, nykyinen arvo tallennetaan.

- Valkoinen LED vilkkuu kahdesti (yhteensä 1,5 sekuntia) vahvistaakseen, että uusi arvo on tallennettu.
- laite palaa normaaliin toimintaan.

## Automaattinen valmiustila

Oletuksena laite siirtyy valmiustilaan, jos signaalia ei tunnista 15 minuuttiin optisilla, Bluetooth- ja Audio In -laitteilla.

Kytkeäksesi automaattisen valmiustilan päälle tai pois päältä, pitkä painallus yksikössä tai kaukosäätimessä -painikkeella 5 sekuntia.

AUTO-VALMIUSTILA	LEDIN VÄRI
POIS	Punainen – vilkkuu 3 kertaa
Päällä	Vihreä – vilkkuu 3 kertaa

## Roku TV Ready™ -toiminta

Vain Yhdistyneelle kuningaskunnalle ja Saksalle.

Jos sinulla on Roku TV™ -malli, asennus on helppo. Käytä vain kaapelia, yhdistääksesi soundbarisi televisiossasi olevaan HDMI eARC/ARC-porttiin ja seuraa näytön ohjeita.









- ✓ Simple setup
- ✓ One remote
- ✓ Quick settings

## Bluetooth-käyttö







Kun yhdistät Bluetooth-laitteen ensimmäistä kertaa tähän soundbariin, sinun on muodostettava pariliitos niiden välille.

**HUOMIO:** Vääränlaisten paristojen käyttäminen voi aiheuttaa räjähdysvaaran tai vaurioittaa laitteistoa.

- Yhteensopivuutta ei taata kaikkien Bluetooth-laitteiden kanssa.
- Tämän laitteen ja Bluetooth-laitteen välinen este voi pienentää toimintaluuetta.
- Jos yhteyden vahvuus on heikko, -laite saattaa katketa, mutta se palaa automaattisesti pariliitostilaan.

- Pidä -painiketta alhaalla 3 sekuntia -laitteessa tai  kaukosäätimessä käynnistääksesi pariliitosprosessin. LED muuttuu siniseksi ja alkaa vilkkua.
- Aktivoi Bluetooth-laite ja valitse etsintätila.  
"SHARP HT-SBW310" tai "SHARP HT-SBW312" ilmestyy Bluetooth-laitelistallesi.
- Valitse "SHARP HT-SBW310" tai "SHARP HT-SBW312" laitelistalta. Kun yhteys on muodostettu, LED muuttuu tasaisen siniseksi.
- Aloita musiikin toisto yhdistetystä Bluetooth-laitteesta.
  - Pysäyttääksesi tai jatkaaksesi toistoa paina -painiketta kaukosäätimessä.
  - Siirtyäksesi edelliseen/seuraavaan tiedostoon, paina  -painikkeita kaukosäätimessä.
  - Jotkin mobiililaitteohjelmat eivät salli  -painikkeen pitämistä painettuna kappaleen osan ohittamiseksi.

## USB-toiminta

- Aseta USB-laite soundbarin **USB** -liitäntään.
- Paina -painiketta toistuvasti soundbarissa tai kaukosäätimessä valitaksesi **USB**-lähde.
- Voit selata eri kansioita, jotka on tallennettu USB-laitteelle. Paina **+** / **-** vaihtaaksesi kansiota.
- Paina  pelataksesi valittua kappaletta.
- Toiston aikana:
  - Pysäyttääksesi tai jatkaaksesi toistoa paina -painiketta kaukosäätimessä.
  - Siirtyäksesi edelliseen/seuraavaan tiedostoon, paina  -painikkeita kaukosäätimessä. Paina ja pidä   nopea, kelataksesi taaksepäin / eteenpäin kappaletta.





**VINKKEJÄ:**

- USB-laitteet, jotka ovat korkeintaan 64 GB, tuetaan.
- Vain MP3/WAV/FLAC tiedostoja voidaan toistaa.

USB-portti on tarkoitettu soundbarin toistamiseen tai ohjelmiston päivittämiseen. Se ei ole tarkoitettu lataustarkoitukseen.

**Vianetsintä****Suorita tehdasasetusten palautus**

Suorittaaksesi tehdasasetusten palautuksen, paina ja pidä painettuna  ja  laitteessa 5 sekunnin ajan. Kun toiminto on suoritettu, laite siirtyy valmiustilaan.

**Ei virtaa**

Varmista, että pistoke on kunnolla kiinni.

Varmista, että pistorasiassa on virta.

Paina kaukosäätimen valmiustilapainiketta tai laitetta kytkäksesi laitteen päälle.

**Ei ääntä**

Jotta HDMI ARC toimii, varmista että käytät version 1.4 tai sitä uudempaa HDMI-kaapelia.

Jotta HDMI eARC toimisi, varmista, että käytät korkeanopeuksista HDMI-kaapelia (yksi sisältyy tähän yksikköön).

Koska joillekin ääniformaateille eARC:n kautta tarvitaan ylimääräistä kaistanleveyttä, erittäin vanhat kaapelit voivat vaikeuttaa äänen tiedonsiirtoa.

Lisää äänenvoimakkuutta. Paina  kaukosäätimestä tai laitteesta.

Paina  kaukosäätimestä varmistaaksesi, että laite ei ole mykistetty.

Paina  valitaksesi toisen tulolähteen.

Kun laite on kytketty digitaaliseen lähteeseen (HDMI tai optinen), jos ääntä ei kuulu:

- Yritä asettaa TV:n lähtö PCM:ään tai TV:n äänenlähde saattaa olla asetettu muuttuvaksi. Varmista, että äänenlähdeasetus on asetettu KIINTEÄ tai STANDARDb eikä MUUTTUVAA. Katso TV:n käyttöoppaasta tarkemmat tiedot.

Jos käytät Bluetoothia tai AUX-TULOAA, varmista, että lähdelaitteen ääni on päällä ja ettei laite ole mykistetty.

**Kaukosäädin ei toimi.**

Ennen kuin painat mitään toistonhallintapainiketta, valitse oikea lähde. Pienennä laitteen ja kaukosäätimen välistä etäisyyttä.

Aseta paristo siten, että napaisuus (+/-) on esitetyn mukaisesti.

Vaihda paristo uuteen.

Suuntaa kaukosäädin suoraan laitteen etuosassa sijaitsevaan anturiin.

**Kuulen surinaa tai huminaa**

Varmista, että kaikki kaapelit ja johdot on tiukasti liitetty.

Kytke eri lähdelaitteet nähdäksesi jatkuuko surina. Jos ei, ongelma voi olla alkuperäisessä laitteessa.

Liitä laitteesi laitteen eri tuloon.

**En löydä tämän laitteen Bluetooth-nimeä Bluetooth-laitteesta**

Varmista, että Bluetooth-laitteen Bluetooth-toiminto on käytössä.

Muodosta pariliitos uudelleen laitteen ja Bluetooth-laitteen välille.

**Tämä laite siirtyy valmiustilaan, kun 15 minuuttia ei ole signaalia.**

Kun laitteen ulkoinen syöttösignaalin taso on liian matala, laite sammuu automaattisesti 15 minuutissa. Lisää ulkoisen laitteesi

äänenvoimakkuutta. Tämä ominaisuus on ERP:n vaatimus ja se on

suunniteltu säästämään energiaa, kun laitetta ei käytetä.

**Subwoofer on käyttämättömänä tai pariliitos-LED ei ole vakaa.**

Irrota virtajohto. Neljä minuutin kuluttua, kytke se takaisin resetoitaksesi subwooferin.

## FRANÇAIS

### Importantes consignes de sécurité

**Veillez suivre toutes les consignes de sécurité et avisements. Gardez ce manuel à titre de référence.**



Consultez le manuel de l'utilisateur pour des informations sur la sécurité, l'utilisation et l'entretien.



Équipement de classe II : Double isolation, pas besoin de connexion à la terre électrique (masse).



Courant alternatif (AC) : La tension indiquée est en courant alternatif.



Pour une utilisation en intérieur uniquement.



Notation d'efficacité énergétique de niveau VI

### Remarque

#### Dégâts

Inspectez le produit après déballage ; en cas de dommage, ne l'utilisez pas et consultez votre revendeur.



L'utilisateur ne doit pas essayer de réparer ni exposer les parties internes ; cela peut être dangereux et annulera votre garantie. Contactez uniquement les centres de service agréés pour les réparations.

#### Connexion électrique et accessibilité

- Ne manipulez pas le cordon d'alimentation avec les mains mouillées. Ne forcez pas la fiche dans la prise. Éteignez et débranchez le produit lorsqu'il n'est pas utilisé. Gardez la fiche d'alimentation accessible, sans utiliser de rallonges.

#### Alimentation électrique

- Utilisez uniquement des prises CA de 100-240V 50/60Hz. Des tensions plus élevées peuvent causer des dysfonctionnements ou un incendie.
- L'adaptateur secteur doit être retiré de la prise de courant s'il n'est pas utilisé pendant une longue période.
- Utilisez uniquement l'adaptateur AC Sharp fourni. Cela peut entraîner un risque pour la sécurité et/ou des dommages au produit.

#### Protection du cordon d'alimentation

- Protégez le cordon d'alimentation des dommages ; ne le surchargez pas, ne l'étirez pas, et ne le pliez pas. S'il est endommagé, cela peut entraîner un incendie ou un choc électrique. Les cordons endommagés doivent être remplacés par le fabricant ou un technicien qualifié.

#### Fiche d'alimentation à fusible moulé (non recâblable) - Royaume-Uni, Malte, Chypre et Irlande uniquement.

- Le câble d'alimentation comprend un fusible de 3 A. Remplacez uniquement par un fusible approuvé B51362 de même valeur.

#### Sécurité enfant

- Prenez des précautions de sécurité de base aux alentours des enfants pour éviter une mauvaise utilisation du produit.

#### Emplacement

- Placez sur une surface plane et stable, sans surplomb. Si le montage mural est possible, reportez-vous aux instructions de montage mural de ce manuel.

#### Ventilation

- Ne bloquez pas, ne couvrez pas et n'insérez pas d'objets dans les fentes de ventilation. N'insérez pas d'objets dans les ouvertures du produit. Cela peut entraîner un risque pour la sécurité et/ou des dommages au produit. Assurez une distance minimale de 5 cm autour du produit pour permettre une ventilation suffisante et éviter toute surchauffe.

#### Chaleur et température de fonctionnement

- Ne placez pas le produit à proximité de sources de chaleur ou de lumière directe du soleil pendant des périodes prolongées.

#### Flammes nues

- Tenez les flammes nues éloignées du produit pour éviter un incendie.

#### Entrée d'eau, d'humidité et de liquide

- N'exposez pas le produit aux liquides ; gardez-le éloigné de la pluie, de l'eau et des objets remplis de liquides pour éviter un incendie ou un choc électrique.

#### Orages et éclairs

- Débranchez tous les câbles en cas d'orage ou de foudre pour éviter les dommages.

#### Nettoyage & entretien

- Débranchez les cordons d'alimentation du produit avant le nettoyage et utilisez un chiffon doux et sec sans produits chimiques ou détergents. Si vous utilisez un aspirateur, utilisez l'embout brosse douce.

### Pack de batterie

#### Construction

- Utilisez uniquement les piles spécifiées ; ne mélangez pas les types ou de nouvelles avec d'anciennes. Respectez la polarité lors de l'insertion des piles.

#### Utilisation et maintenance

- Éloignez les piles de la chaleur, comme près du feu ou au soleil. Retirez les piles si elles ne sont pas utilisées pendant plus d'un mois pour éviter les fuites. Remplacez les piles qui fuient à l'intérieur du compartiment des piles.

#### Sécurité enfant

- Assurez-vous que le compartiment des piles est sécurisé. Gardez les piles hors de portée des enfants. Consultez immédiatement un médecin si elles sont avalées.

#### Conditions environnementales

- Gardez les piles à l'écart de la basse pression ou de la chaleur excessive pour éviter l'explosion ou les fuites.

#### Mise au rebut

- Éliminez le bloc-piles conformément au manuel (voir "Élimination : équipement et piles"). Ne jetez pas dans le feu, ne démontez pas, ou ne rechargez pas de piles non rechargeables, cela pourrait fuir ou exploser.

## Mise au rebut : équipement et batteries

Informations pour les utilisateurs sur la collecte et l'élimination des anciens équipements.



Le symbole indique que le produit contient des batteries selon la directive européenne 2023/1542/EU; ne peut être éliminé avec les déchets ménagers. Cd, Hg ou Pb indique que la batterie contient du cadmium, du mercure ou du plomb.



Ce symbole signifie que le produit est conçu et fabriqué de manière à pouvoir être recyclé et réutilisé.

Ces symboles sur les produits, l'emballage et/ou les documents d'accompagnement signifient que les produits électriques et électroniques usagés ne doivent pas être mélangés avec les ordures ménagères. Les ménages devraient contacter soit le détaillant où ils ont acheté ce produit, soit leur bureau d'administration local, pour savoir où et comment déposer ces articles pour un recyclage respectueux de l'environnement.

## Déclaration CE et UKCA :

- Par la présente, Sharp Consumer Electronics Poland sp. z o.o. déclare que cet équipement est conforme aux exigences essentielles et aux autres dispositions pertinentes de la directive RED 2014/53/UE et de la réglementation sur l'équipement radio du Royaume-Uni.
- Le texte complet des déclarations de conformité CE et UKCA est disponible sur [sharpconsumer.com](http://sharpconsumer.com) et en entrant ensuite dans la section de téléchargement de votre modèle et en choisissant « Declaration of Conformity ».





## Contenu de l'emballage

- HT-SBW310 / HT-SBW312 Barre de Son
- Subwoofer sans fil
- Télécommande (incl. piles)
- Câble d'alimentation (UE à 2 broches) x2
- Câble d'alimentation (UK à 3 broches) x2 – uniquement pour le HT-SBW310
- Câble HDMI
- Ensemble de montage mural
- Tampons en caoutchouc (pour Subwoofer)
- Manuel de l'Utilisateur
- Carte de garantie

## Commandes

### Haut-parleur

(Voir  1 en page 2)

-  – Basculez l'appareil entre MARCHE et VEILLE.
-  – Baisser le volume.
-  – Augmenter le volume.
-  – Sélectionnez la source audio (TV (HDMI), Bluetooth, Optical, Aux in, ou USB).







### Caisson de basse

(Consultez  2 page 2).

- Entrée d'alimentation AC IN.
- Indicateur PAIR.
- PAIR** bouton – Veuillez vous référer à la section "Appairage Subwoofer".

### Télécommande

(Voir  3 en page 2).

-  – Allume ou fais passer l'appareil en mode Veille.
-  – Sélectionner le mode Bluetooth.  
Pressez et gardez pressée pour activer la fonction d'appariement en mode Bluetooth et pour déconnecter l'appareil Bluetooth apparié.
-  – Appuyez brièvement pour passer entre **HDMI eARC/ARC, USB, BT (BLUETOOTH), OPTICAL et AUX IN.**
- SURR** – Active/désactive le mode surround.
- HDMI** – Sélectionnez la source HDMI (TV eARC/ARC)
-  – Augmenter / diminuer le niveau de volume.
-  – Passer à la piste précédente/suivante en mode Bluetooth ou USB.
-  – Lecture/pause/reprise de la lecture en mode Bluetooth ou USB.
-  – Coupe ou réactive le son.
- BASS +/-** – Ajuster le niveau des basses. Cela change uniquement les paramètres EQ personnalisés.
- TRE +/-** – Ajuster le niveau des aigus. Cela change uniquement les paramètres EQ personnalisés.

12. EQ – Appuyez à plusieurs reprises pour basculer entre EQ éteint, voix, film, sport, jeu, nuit, musique et égaliseur personnalisé.

## Entrées/Sorties

(Consultez  4 page 2).

### 1. CA ENTRÉE

Connectez le câble d'alimentation.

### 2. USB

Insérez une clé USB pour lire de la musique.

### 3. OPTIQUE

Entrée jack optique.

### 4. HDMI (TV eARC/ARC)

Connectez au port HDMI (eARC/ARC) de votre TV.

### 5. Aux in

Connecte à un appareil audio externe.

## Configuration initiale

### Utilisation de la télécommande

La télécommande fournie permet à l'appareil de fonctionner à distance.

- Même si la télécommande est opérée dans la plage effective de 6m, le fonctionnement peut être impossible si des obstacles sont présents entre l'unité et la télécommande.
- Si la télécommande est utilisée près d'autres produits générant des rayons infrarouges, ou si d'autres dispositifs de télécommande à infrarouge sont utilisés près de l'appareil, elle peut fonctionner incorrectement. Inversement, les autres produits peuvent fonctionner incorrectement.

### Mise en place de la pile

1. Pour ouvrir le compartiment des piles, poussez votre pouce sur le couvercle du compartiment et faites-le glisser vers le bas.
2. Insérez deux piles **AAA** en respectant les polarités +/- indiquées. Lors du remplacement des piles, utilisez uniquement le même type de pile fourni.
3. Remplacez le couvercle des piles et fixez-le.

## Première installation

### Placement - Barre de son

(Consultez  5 page 2).

**A:** Placement normal

**B:** Montage mural

### Montage mural

#### REMARQUES :

- L'installation doit être effectuée uniquement par du personnel qualifié. Un assemblage incorrect peut causer de graves blessures corporelles et des dommages matériels (si vous prévoyez d'installer ce produit vous-même, vous devez vérifier les installations telles que le câblage électrique et la plomberie qui peuvent être entrées dans le mur). Il est de la responsabilité de l'installateur de vérifier que le mur supportera en toute sécurité la charge totale de la barre de son et des crochets muraux.
- D'autres outils (non inclus) sont requis pour l'installation.
- Ne serrez pas trop les vis.
- Gardez ce manuel d'instruction à titre de référence.





- Utilisez un détecteur électronique de colombage pour vérifier le type de mur avant de percer et d'installer l'appareil.

(Consultez  6 page 3).

1. Percez deux trous parallèles dans le mur (Ø 5,5-6 mm chacun selon le type de mur). La distance entre les trous doit être de 698 mm.
2. Fixez fermement 1 cheville dans chaque trou du mur. Vissez la vis fournie dans la cheville en veillant à laisser un écart entre la tête de vis et le mur suffisamment large pour les espaceurs en mousse.
3. Placez les espaceurs en mousse fournis sur les trous de montage mural des barres de son. Assurez-vous que le papier de support est complètement retiré.
4. Alignez les trous de la monture sur les têtes des vis, puis faites glisser l'unité vers le bas pour la fixer en place.

### Placement - Subwoofer

(Consultez  7 page 3).

1. Placez le subwoofer debout sur le sol près de votre TV (Référez-vous à  7 à la page 3). Si vous choisissez de placer le subwoofer ainsi, assurez-vous que les 4 tampons en caoutchouc correspondent aux positions marquées en option **A** (Référez-vous à  8 à la page 3).
2. Placez le subwoofer sur le sol sous un meuble comme un canapé (Référez-vous à  7 à la page 3). Si vous choisissez de placer le subwoofer ainsi, assurez-vous que les 4 grands tampons en caoutchouc inclus correspondent aux positions marquées en option **B** (Référez-vous à  8 à la page 3).

Le subwoofer doit être placé dans la même pièce que la barre de son, et dans un rayon de 6 mètres de celle-ci. Cela garantit une bonne connexion sans fil à tout moment.

Emplacements idéaux pour le subwoofer incluent:

**Coins de la pièce:** Placer le subwoofer dans un coin amplifie les basses mais peut entraîner un son boueux ou confus.

**Avant de la pièce:** Positionner le subwoofer près de l'avant avec la barre de son offre des basses plus claires et équilibrées.

**Éloigné des murs:** Laissez quelques centimètres entre le subwoofer et le mur pour réduire les vibrations et distorsions.

**Évitez les espaces clos:** Ne placez pas le subwoofer dans les armoires ou espaces clos pour maintenir la qualité sonore.

## Connexions

### Dolby Atmos et DTS Virtual:X™

Dolby Atmos offre une expérience audio inégalée, avec un son aérien et la signature de la richesse, de la clarté et de la puissance de l'audio Dolby. Pour écouter un son Dolby Atmos via votre barre de son, vous aurez besoin de contenu Dolby Atmos diffusé sur votre TV.

Du contenu Dolby Atmos est disponible via certains services de diffusion, services de streaming ou appareils externes connectés via HDMI, par exemple une console de jeux compatible Dolby Atmos ou un lecteur Blu-ray.

Pour plus d'informations sur la disponibilité du contenu Dolby Atmos, visitez [dolby.com](https://dolby.com).

La technologie DTS Virtual:X™ crée une expérience de home cinéma immersive avec un son qui semble émerger de toutes parts. Conçue pour fonctionner dans toutes les pièces, indépendamment de la taille, de la disposition ou de l'acoustique, la technologie DTS Virtual:X™ améliore le contenu pour que vous puissiez vivre vos films, musiques et jeux comme jamais auparavant.

Dolby Atmos est disponible uniquement à partir de la source HDMI. Pour plus de détails sur la connexion, veuillez consulter la section "Connexion HDMI".

Pour expérimenter Dolby Atmos via HDMI eARC/ARC, assurez-vous que la sortie audio HDMI de votre TV ou appareil source est réglée sur PASS THROUGH, AUTO, BITSTREAM ou autre mode équivalent.

Ce réglage se fait généralement via le menu de votre TV ou appareil source.

### Utilisation de l'eARC

Le "e" de eARC signifie "amélioré". Les équipements AV avec ports HDMI eARC profitent d'une plus grande largeur de bande et vitesse par rapport aux ports ARC classiques. Cela permet une gamme de fréquences plus large et un son non comprimé, ce qui entraîne une livraison sonore plus détaillée, riche et vibrante. L'utilisation de ports HDMI eARC et de câbles compatibles permet également de lire des formats audio comme Dolby Atmos et DTS:X à leur pleine capacité. Votre barre de son est livrée avec un câble HDMI haute vitesse pour tirer parti de la bande passante supplémentaire offerte par l'eARC.

### Connexion HDMI

(Consultez  9 page 3).

Utilisation de HDMI pour connecter la barre de son, l'équipement AV et la TV.

Connect the HDMI cable (included) from the soundbar's HDMI (TV eARC/ARC) port to the HDMI (eARC/ARC) port on your eARC/ARC compliant TV or AV equipment.

#### CONSEILS :

- Votre TV doit prendre en charge les fonctions HDMI-CEC et eARC/ARC. HDMI-CEC et eARC/ARC doivent être activés dans les paramètres de la TV.
- La méthode de réglage de HDMI-CEC et eARC/ARC peut varier selon le TV. Pour les détails concernant la fonction eARC/ARC, veuillez vous référer au manuel d'utilisation.

#### AVERTISSEMENT :

- Si votre TV n'a pas/prend pas en charge eARC/ARC, aucune source audio connectée directement au TV ne sera envoyée à la barre de son.

### Optical

(Consultez  10 page 3).

- Connectez un câble OPTICAL (non inclus) au port OPTICAL OUT de la TV et au port OPTICAL de l'appareil.

### Aux in

(Consultez  11 page 3).

#### A :

Utilisez un câble audio RCA vers 3,5 mm (non inclus) pour connecter les sorties audio du TV ou de l'appareil audio externe à la prise AUX IN de l'unité.

**B:** Utilisez un câble audio de 3,5 mm à 3,5 mm (non inclus) pour connecter la prise casque du TV ou de l'appareil audio externe à la prise AUX IN de l'unité.

#### CONSEIL :

- Lorsque vous utilisez la sortie casque sur le téléviseur, vous pouvez régler le volume directement avec la télécommande du téléviseur.

### Raccordement à l'alimentation électrique

(Consultez  12 page 3).

- Avant de connecter les câbles d'alimentation, assurez-vous que tous les autres raccordements ont été effectués.
- **Risque d'endommagement du produit !** Assurez-vous que la tension d'alimentation correspond à la tension inscrite à l'arrière ou sur le dessous de l'appareil.
- Connectez le câble d'alimentation à l'appareil puis à une prise électrique.

## Appairage Subwoofer

### Appariement automatique

Le subwoofer et la barre de son s'apparieront automatiquement lorsque les deux sont branchés à l'alimentation secteur. La connexion est sans fil, donc aucun câble n'est nécessaire pour connecter les deux unités.

- Lorsque le subwoofer se connecte à la barre de son, l'indicateur clignote lentement.
- Lorsque le subwoofer est connecté à la barre de son, l'indicateur s'allume.

#### REMARQUES :

- Appuyez uniquement sur le bouton à l'arrière du subwoofer si vous appariez manuellement.
- Si l'appairage automatique échoue, appariez le subwoofer avec la barre de son manuellement.

### Appariement manuel

1. Assurez-vous que tous les câbles sont solidement connectés et que la barre de son est en mode veille.
2. Appuyez et maintenez le bouton PAIR à l'arrière du subwoofer pendant 3 secondes. Le subwoofer entrera en mode appairage et l'indicateur PAIR clignotera rapidement.
3. Appuyez sur le bouton  de la barre de son ou de la télécommande pour allumer le système.
4. Lorsque le subwoofer est apparié avec la barre de son, l'indicateur PAIR s'allume.
5. Si l'indicateur PAIR clignote lentement, la connexion sans fil a échoué. Débranchez le câble d'alimentation du subwoofer, puis reconnectez le câble d'alimentation après 4 minutes. Répétez les étapes 1 ~ 3.

#### AVERTISSEMENT :

- Si la connexion sans fil échoue à nouveau, vérifiez s'il y a un conflit ou des interférences fortes (par exemple, interférences d'un appareil électronique) autour de votre emplacement. Supprimez ces conflits ou interférences fortes et répétez à nouveau les procédures ci-dessus.

## Fonctionnement de base

### VEILLE/MARCHE

- Lorsque vous connectez l'appareil pour la première fois à la prise électrique, il sera en mode VEILLE.
- Appuyez sur  sur la télécommande ou sur l'appareil pour allumer ou éteindre l'appareil.
- Déconnectez la prise principale de la prise murale si vous souhaitez désactiver complètement l'appareil.

### Changer de source

- Appuyez brièvement  pour changer entre HDMI (TV eARC/ARC), OPTICAL, AUX IN, BLUETOOTH et USB. Le LED de l'appareil s'allumera comme indiqué ci-dessous pour signaler la source sélectionnée.

SOURCE	COULEUR LED
HDMI (TV eARC/ARC)	Cyan
OPTIQUE	Jaune
BLUETOOTH	Bleu
Aux in	Vert
USB	Violet

## Contrôle du volume

- Appuyez sur les boutons **+** / **-** sur l'appareil ou sur la télécommande pour ajuster le volume.
- Si vous souhaitez couper le son, appuyez sur **⏏** sur la télécommande ou appuyez sur les boutons **-** et **+** sur l'appareil en même temps. Appuyez de nouveau sur **⏏** ou appuyez sur les boutons **+** / **-** sur l'appareil ou sur la télécommande pour retrouver une écoute normale.
- Pendant l'ajustement du volume, la LED clignotera rapidement. Lorsque le volume maximal ou minimal est atteint, le clignotement s'arrête.
- Avec le contrôle HDMI CEC, vous pouvez utiliser la télécommande de votre TV pour augmenter / diminuer le volume.

## Égaliseur

Pendant la lecture, appuyez sur le bouton EQ de la télécommande pour parcourir les modes égaliseur prédéfinis. Chaque fois que vous appuyez sur le bouton, le LED de l'appareil clignotera d'une couleur spécifique pour indiquer le mode sélectionné, comme illustré ci-dessous :

ÉGALISEUR	COULEUR LED
EQ OFF	Désactivé
VOIX	Cyan
FILM	Violet
SPORT	Bleu
JEU	Jaune
NUIT	Rouge
MUSIQUE	Vert
PERSONNALISÉ	Blanc

## Ajuster basse et aigus

Appuyez sur **BASSES +** / **-** ou **AIGUS +** / **-** sur la télécommande pour entrer en mode EQ personnalisé.

- La LED blanche clignotera deux fois pour indiquer que le mode EQ personnalisé est actif.
- La LED indiquera ensuite la valeur actuelle des basses ou des aigus :

Niveau EQ Personnalisé	COULEUR LED
+3	Rouge – clignotement rapide
+2	Rouge – clignotement moyen
+1	Rouge – clignotement lent
0	Blanc - Stable
-1	Vert – clignotement lent
-2	Vert – clignotement moyen
-3	Vert – clignotement rapide

Pendant que la LED affiche la valeur actuelle (dans les 3 secondes), appuyez à nouveau sur le même bouton pour ajuster le paramètre. Si aucun bouton n'est pressé dans les 3 secondes, la valeur actuelle est

enregistrée.

- La LED blanche clignotera deux fois (1,5 seconde au total) pour confirmer que la nouvelle valeur a été enregistrée.
- L'appareil reviendra à son fonctionnement normal.

## Mise en veille automatique

Par défaut, l'appareil passera en veille si aucun signal n'est détecté pendant 15 minutes sur les sources Optical, Bluetooth et Audio In. Pour activer ou désactiver la veille automatique, appuyez longuement sur l'appareil ou sur la télécommande le bouton **⏏** pendant 5 secondes.

AUTO-REPOS	COULEUR LED
Éteint	Rouge – clignote 3 fois
ACTIVER	Vert – clignote 3 fois

## Fonctionnement Roku TV Ready™

Uniquement pour le Royaume-Uni et l'Allemagne. Si vous avez un modèle Roku TV™, la configuration est simple. Utilisez simplement un câble pour connecter votre barre de son au port HDMI eARC/ARC sur votre TV et suivez les instructions à l'écran.



- ✓ Simple setup
- ✓ One remote
- ✓ Quick settings

## Fonction Bluetooth

La première fois que vous connectez votre appareil Bluetooth à cette barre de son, vous devez appairier votre appareil à cette unité.

### AVERTISSEMENT :

- La compatibilité avec tous les appareils Bluetooth n'est pas garantie.
- Tout obstacle entre ces haut-parleurs et un appareil Bluetooth peut réduire la portée de fonctionnement.
- Si la puissance du signal est faible, votre appareil peut se déconnecter, mais il entrera automatiquement en mode d'association.

- Appuyez longuement (3 secondes) sur le bouton **⏏** / **⌘** de l'appareil ou sur le **⌘** de la télécommande pour lancer le processus d'appariement. La LED deviendra bleue et commencera à clignoter.
- Activez votre appareil Bluetooth et sélectionnez le mode de recherche. "SHARP HT-SBW310" ou "SHARP HT-SBW312" apparaîtra dans la liste des appareils Bluetooth.
- Sélectionnez "SHARP HT-SBW310" ou "SHARP HT-SBW312" dans la liste des appareils. Une fois connecté, la LED deviendra bleue solide.
- La musique issue de l'appareil Bluetooth est alors audible.
  - Pour mettre en pause ou reprendre la lecture, appuyez sur le bouton **⏸** / **⏪** de la télécommande.
  - Pour passer au fichier précédent/suivant, appuyez sur les boutons **⏮** / **⏭** de la télécommande.

- Certaines applications d'appareils mobiles ne vous permettront pas d'appuyer et de maintenir ◀◀ / ▶▶ pour passer des parties d'une piste.

## Fonction USB

1. Insérez l'appareil USB dans la prise **USB** de la barre de son.
2. Appuyez plusieurs fois sur le bouton  de la barre de son ou de la télécommande pour sélectionner la source **USB**.
3. Vous pouvez naviguer dans différents dossiers stockés sur l'appareil USB. Appuyez sur **+** / **-** pour changer de dossier.
4. Appuyez sur **▶▶** pour lire la piste sélectionnée.
5. Pendant la lecture :
  - Pour mettre en pause ou reprendre la lecture, appuyez sur le bouton **▶▶** de la télécommande.
  - Pour passer au fichier précédent/suivant, appuyez sur les boutons **◀◀** / **▶▶** de la télécommande. Appuyez et maintenez **◀◀** / **▶▶** pour reculer / avancer rapidement une piste.



### CONSEILS :

- Les appareils USB jusqu'à 64 Go sont pris en charge.
- Seuls les fichiers MP3/WAV/FLAC peuvent être lus.

Le port USB est destiné à la lecture ou à la mise à jour du logiciel de la barre de son. Il n'est pas destiné à la charge.

## Dépannage

### Effectuer une réinitialisation d'usine

Pour effectuer une réinitialisation d'usine, maintenez enfoncés le  et le  sur l'unité pendant 5 secondes. Une fois terminé, l'unité sera en mode veille.

### Le système ne s'allume pas.

Assurez-vous que la prise est correctement connectée.  
Assurez-vous que la prise murale est bien alimentée.  
Appuyez sur le bouton de veille de la télécommande ou sur l'unité pour allumer l'unité.

### Pas de son

Pour que HDMI ARC fonctionne, assurez-vous d'utiliser un câble HDMI version 1.4 ou plus.

Pour que l'eARC HDMI fonctionne, assurez-vous d'utiliser un câble HDMI à haute vitesse (un est inclus dans cet appareil).

En raison de la bande passante supplémentaire nécessaire pour certains formats audio via eARC, il est possible que des câbles très anciens ne parviennent pas à transmettre entièrement les données audio.

Augmentez le volume. Appuyez sur **+** sur la télécommande ou sur l'unité.

Appuyez sur  sur la télécommande pour s'assurer que l'unité n'est pas en sourdine.

Appuyez sur  /  pour sélectionner une autre source d'entrée.

Lorsque connecté à une source numérique (HDMI ou Optique), s'il n'y a pas de son :

- Essayez de régler la sortie TV sur PCM ou votre TV peut être réglée sur une sortie audio variable. Assurez-vous que le réglage de la sortie audio est sur **FIXE** ou **STANDARD**, pas **VARIABLE**. Consultez le manuel d'utilisation de votre téléviseur pour plus d'informations détaillées.

Si vous utilisez la fonction Bluetooth ou AUX IN, assurez-vous que le volume de votre appareil source est suffisamment élevé et que l'appareil n'est pas en sourdine.

### La télécommande ne fonctionne pas.

Avant de presser toute touche de lecture, sélectionnez d'abord la source adéquate.

Réduisez la distance entre la télécommande et l'unité.

Insérez la pile en respectant les polarités (+/-) indiquées.

Remplacez la pile.

Pointez la télécommande directement sur le détecteur sur la partie avant de l'appareil.

### Un bourdonnement est audible

Assurez-vous que tous les câbles sont correctement connectés.

Connectez un appareil source différent pour voir si le bourdonnement persiste. Si ce n'est pas le cas, le problème peut venir de l'appareil d'origine.

Connectez votre appareil à une autre entrée de l'unité.

### Je ne peux pas trouver le nom Bluetooth de cette unité sur mon appareil Bluetooth

Assurez-vous que la fonction Bluetooth est activée sur votre appareil Bluetooth.

Appariez votre appareil Bluetooth à nouveau.

### Cet appareil est mis en veille après 15 minutes sans signal source.

Lorsque le niveau de signal d'entrée externe de l'unité est trop bas, l'unité s'éteindra automatiquement après 15 minutes. Veuillez augmenter le niveau sonore de votre appareil externe. Cette fonctionnalité est une exigence de l'ERPII et est conçue pour économiser l'énergie lorsque l'unité n'est pas utilisée.

### Le subwoofer est inactif ou le voyant de couplage n'est pas allumé de manière stable.

Veillez débrancher le câble d'alimentation. Après quatre minutes, rebranchez-le pour réinitialiser le subwoofer.

## Važne sigurnosne upute

### Molimo slijedite sve sigurnosne upute i poštujujte sva upozorenja. Sačuvajte ovaj priručnik kao referencu.



Pogledajte korisnički priručnik za informacije o sigurnosti, radu i održavanju.



Oprema klase II: Dvostruka izolacija, nije potrebna veza s električnom zemljom (uzemljenje).



Izmjenična struja (AC): Napon je označen kao AC.



Samo za unutarnju upotrebu.



Oznaka energetske učinkovitosti - razina VI

## Pažnja:

### Oštećenja

Pregledajte proizvod nakon raspakiranja; ako je oštećen, nemojte ga koristiti i konzultirajte se sa svojim prodavateljem.



Korisnik ne smije pokušavati popraviti niti izložiti unutarnje dijelove; ova akcija može biti opasna i poništiti će vašu garanciju. Kontaktirajte samo ovlaštene servise za popravke.

### Priključivanje napajanja i pristupačnost

- Nemojte rukovati kablom za napajanje mokrim rukama. Nemojte siliti utikač u utičnicu. Iskopčajte proizvod dok nije u upotrebi. Držite utikač dostupnim, bez korištenja produžnih kabela.

### Izvor napajanja

- Koristite samo AC 100-240V 50/60Hz utičnice. Viši naponi mogu uzrokovati kvar ili požar.
- AC adapter napajanja treba ukloniti iz utičnice ako se ne koristi duže vrijeme.
- Koristite samo priloženi Sharp AC adapter. To može rezultirati sigurnosnim rizikom i/ili oštećenjem proizvoda.

### Zaštita kabela napajanja

- Zaštite kabel za napajanje od oštećenja; nemojte ga preopterećivati, rastezati ili savijati. Ako je oštećen, može uzrokovati požar ili električni udar. Oštećene kabele mora zamijeniti proizvođač ili kvalificirani tehničar.

### Utikač s osiguračem (nepromjenjiv) - samo za UK, Maltu, Cipar i Irsku.

- Kabel sadrži osigurač 3A Ampera. Zamijenite samo s BS1362 odobrenim osiguračem iste klase.

### Dječja sigurnost

- Koristite osnovne sigurnosne mjere oko djece kako biste spriječili nepropisno korištenje proizvoda.

### Lokacija

- Postavite na ravnu, stabilnu površinu bez prevjesa. Ako je moguće montiranje na zid, pogledajte upute za montažu na zid u ovom korisničkom priručniku.

### Ventilacija

- Nemojte blokirati, prekrivati ili umetati predmete u otvore za ventilaciju. Nemojte umetati predmete u otvore proizvoda. To može rezultirati sigurnosnim rizikom i/ili oštećenjem proizvoda. Osigurajte

minimalnu udaljenost od 5 cm oko proizvoda za dovoljnu ventilaciju i izbjegavanje pregrijavanja.

### Vrućina i radna temperatura

- Nemojte postavljati proizvod blizu izvora topline ili na izravno sunčevo svjetlo kroz dulja razdoblja.

### Otvoreni plamen

- Držite otvoreni plamen dalje od proizvoda kako biste spriječili požar.

### Prodiranje vode, vlage i tekućina

- Nemojte izlagati proizvod tekućinama; držite ga podalje od kiše, vode i predmeta napunjenih tekućinama kako biste spriječili požar ili električni udar.

### Oluje i grmljavina

- Odspojite sve kabele tijekom oluja ili gromova kako biste spriječili oštećenja.

### Čišćenje i održavanje

- Isključite strujne kablove s proizvoda prije čišćenja i koristite meku, suhu krpu bez kemikalija ili deterdženata. Ako koristite usisavač, koristite mekan dodatak za četkanje.

## Baterije

### Konstrukcija

- Koristite samo specificirane baterije; nemojte miješati tipove ili nove s rabljenim. Pri umetnju baterija koristite pravilnu polaritetu.

### Upotreba i održavanje

- Držite baterije dalje od izvora toplote, kao što su vatra ili izravna sunčeva svjetlost. Uklonite baterije ako se ne koriste dulje od mjesec dana kako bi se spriječilo curenje. Zamijenite baterije koje cure unutar odjeljka za baterije.

### Dječja sigurnost

- Osigurajte da je odjeljak za baterije sigurno zaključan. Držite baterije izvan doseg djece. Potražite hitnu medicinsku pomoć ako se progutaju.

### Okolišni uvjeti

- Držite baterije dalje od niskog tlaka i visoke topline kako biste izbjegli eksploziju ili curenje.

### Zbrinjavanje

- Zbrinite paket baterija prema uputama (pogledajte "Zbrinjavanje: uređaji i baterije"). Nemojte bacati u vatru, rastavljati ili puniti nepunjive baterije jer mogu procuriti ili eksplodirati.



## Odlaganje: Oprema i baterije

Informacije za korisnike o prikupljanju i odlaganju stare opreme.



Simbol označava da proizvod sadrži baterije prema EU Direktivi 2023/1542/EU; ne može se odlagati s kućnim otpadom. Cd, Hg ili Pb pokazuju da baterija sadrži kadmij, živu ili olovo.



Ovaj simbol znači da je proizvod dizajniran i proizveden tako da se može reciklirati i ponovno upotrijebiti.

Ovi simboli na proizvodima, ambalaži i/ili popratnoj dokumentaciji znači da se rabljeni električni i elektronički uređaji ne smiju miješati s nesortiranim kućanskim otpadom. Za pojedinih o mjestima i načinima ekološkog odlaganja ovih proizvoda možete se obratiti dobavljaču od kojeg ste kupili proizvod ili lokalnom vladinom uredu.

## CE i UKCA izjava:

- Sharp Consumer Electronics Poland sp. z o.o. ovim putem izjavljuje da je ova oprema usklađena s osnovnim zahtjevima i drugim relevantnim odredbama RED smjernice 2014/53/EU i propisima o radijskoj opremi u UK iz 2017.
- Puni CE tekst i UKCA izjava o sukladnosti dostupni su na stranici [sharpconsumer.com](http://sharpconsumer.com). U odjeljku za preuzimanje unesite svoj model i odaberite stavku „Declaration of Conformity“ (Izjava o sukladnosti).

## Što je u kutiji:

- HT-SBW310 / HT-SBW312 Soundbar
- Bežični Subwoofer
- Daljinski upravljač (s baterijama)
- Kabel za napajanje (EU 2-pinski) x2
- Kabel za napajanje (UK 3-pinski) x2 – samo za HT-SBW310
- HDMI kabel
- Komplet za postavljanje na zid
- Gumeni jastučići (za Subwoofer)
- Korisnički priručnik
- Jamstveni list

## Kontrole

### Zvučnik

(Pogledajte 1 na str. 2)

1. – Prebacujte uređaj između UKLJ i STANDBY načina rada.
2. – Smanjite glasnoću.
3. – Povećajte glasnoću.
4. – Odaberite izvor zvuka (TV (HDMI), Bluetooth, Optički, AUX u ili USB).

### Subwoofer

(Pogledajte 2 na stranici 2).

1. AC utičnica napajanja.
2. Indikator Uparivanja.
3. **PAIR** tipka – Pogledajte odjeljak "Uparivanje subwoofera".

### Daljinski upravljač

(Pogledajte 3 na stranici 2).

1. – Uključivanje uređaja i prebacivanje u stanje pripravnosti.
2. – Odaberite Bluetooth način rada.  
Držite pritisnuto kako biste aktivirali uparivanje u Bluetooth načinu ili odspojili postojeći upareni Bluetooth uređaj.
3. – Kratko pritisnite za promjenu između **HDMI eARC/ARC, USB, BT (BLUETOOTH), OPTICAL i AUX IN**.
4. **SURR** – Uključite/isključite surround način rada.
5. **HDMI** – Odaberite izvor HDMI (TV eARC/ARC)
6. – Povećajte/smanjite razinu glasnoće.
7. – Prebacivanje na prethodnu/sljedeću pjesmu u Bluetooth ili USB načinu rada.
8. – Reproduciraj/pauziraj/nastavi reprodukciju u Bluetooth ili USB načinu rada.
9. – Prigušivanje i ponovno uključivanje zvuka.
10. **BASS** – Prilagodite razinu basova. Ovo mijenja samo prilagođene EQ postavke.
11. **TRE** – Prilagodite razinu visokih tonova. Ovo mijenja samo prilagođene EQ postavke.
12. **EQ** – Višekratno pritisnite da biste prešli između EQ isključen, glas, film, sport, igra, noć, glazba i prilagođeni ekvilajzer načini rada.

## Ulazi / izlazi

(Pogledajte  4 na stranici 2).

### 1. AC ULAZ

Priključite kabel napajanja.

### 2. USB

Umetnite USB flash pogon za reprodukciju glazbe.

### 3. OPTIČKI

Optički ulazni priključak.

### 4. HDMI (TV eARC/ARC)

Povežite s HDMI (eARC/ARC) portom vašeg TV-a.

### 5. AUX ulaz





Priključite vanjski audiouređaj.

(Pogledajte  6 na stranici 3).

- Izvučite 2 paralelne rupe u zid (Ø 5,5-6 mm svaka prema vrsti zida). Udaljenost između rupa trebala bi biti 698 mm.
- Čvrsto umetnite 1 tipl u svaku rupu u zidu. Uvrnite priloženi vijak u tiplu, osiguravajući pritom da ostane razmak između glave vijaka i zida dovoljan za pjenaste montažne razmaknice.
- Postavite priložene pjenaste montažne razmaknice na rupe za montažu na zid zvučne trake. Provjerite je li papirna podloga u potpunosti uklonjena.
- Poravnajte rupe nosača preko glava vijaka, zatim kliznite jedinicu dolje kako biste je osigurali na mjestu.

## Smještaj - Subwoofer

(Pogledajte  7 na stranici 3).

- Postavite subwoofer ispravno na pod blizu vašeg TV-a (Pogledajte  7 na stranici 3). Ako odlučite postaviti subwoofer na ovaj način, osigurajte da se x4 gumeni jastučići podudaraju s označenim pozicijama u opciji **A** (Pogledajte  8 na stranici 3).
- Postavite subwoofer na pod ispod namještaja poput sofe (Pogledajte  7 na stranici 3). Ako odlučite postaviti subwoofer na ovaj način, osigurajte da uključeni x4 veliki gumeni jastučići podudaraju se s pozicijama označenim u opciji **B** (Pogledajte  8 na stranici 3).

Subwoofer treba biti postavljen u istoj prostoriji kao i zvučna traka i unutar 6 metara udaljenosti od zvučne trake. To je kako bi se osiguralo dobro bežično povezivanje u svakom trenutku.

Idealne lokacije za subwoofer uključuju:

**Kutovi prostorije:** Smještanjem subwoofera u kut pojačava basa, ali može dovesti do buma ili mutnog zvuka.

**Prednji dio prostorije:** Postavljanjem subwoofera blizu prednje strane sa zvučnom trakom osigurava jasniji i uravnoteženiji bas.

**Dalje od zidova:** Ostavite nekoliko centimetara između subwoofera i zida kako biste smanjili vibraciju i izobličenja.

**Izbjegavajte zatvorene prostore:** Ne stavljajte subwoofer u ormariće ili zatvorene prostore kako biste očuvali kvalitetu zvuka.

## Spajanje

### Dolby Atmos i DTS Virtual:X™

Dolby Atmos pruža nenadmašno audio iskustvo, ističući zvuk iznad glave i karakterističnu bogatstvo, jasnoću i snagu Dolby zvuka.

Da biste slušali Dolby Atmos zvuk kroz vašu zvučnu traku, potreban vam je Dolby Atmos sadržaj koji se isporučuje na vaš TV.

Dolby Atmos sadržaj dostupan je putem nekih emitivnih usluga,

streaming usluga ili putem vanjskih uređaja povezanih HDMI-om, npr. Dolby Atmos kompatibilna konzola za igranje ili Blu-ray player.

Za više informacija o dostupnosti Dolby Atmos sadržaja posjetite [dolby.com](http://dolby.com).

Tehnologija DTS Virtual:X™ stvara nevjerojatno kino doživljaj kod kuće sa zvukom koji se čini da dolazi sa svih strana. Dizajniran za rad u svakoj prostoriji bez obzira na veličinu, raspored ili akustiku, tehnologija DTS Virtual:X™ poboljšava sadržaj kako biste iskusili svoje filmove, glazbu i igre kao nikada prije.

Dolby Atmos dostupan je samo na HDMI izvoru. Za pojedinosti o vezi, pogledajte "HDMI veza".

Da biste doživjeli Dolby Atmos putem HDMI eARC/ARC, osigurajte da je HDMI audio izlaz vašeg TV-a ili izvornog uređaja postavljen na PASSTHROUGH, AUTO, BITSTREAM ili drugi ekvivalentni način.

Ova postavka se obično prilagođava kroz izbornik vašeg TV-a ili izvornog uređaja.

### Korištenje eARC-a

Slowo "e" u eARC označava "poboljšano". AV oprema s eARC HDMI

## Inicijalno podešavanje

### Upotreba daljinskog upravljača

Isporučeni daljinski upravljač omogućuje upravljanje uređajem s određene udaljenosti.

- Čak i ako se daljinski upravljač koristi unutar učinkovitog dometa od 6m, rad može biti nemoguć ako postoje prepreke između uređaja i daljinskog upravljača.
- Ako se daljinski upravljač koristi blizu drugih proizvoda koji generiraju infracrvene zrake, ili ako se koriste drugi daljinski upravljači s infracrvenim zrakama blizu uređaja, može doći do nepravilnog rada. Naprotiv, drugi proizvodi mogu nepravilno raditi.

### Postavljanje baterije

- Za otvaranje odjeljka za baterije, pritisnite palac prema dolje na poklopac odjeljka za baterije i kliznite prema dolje.
- Umetnite dvije **AAA** baterije pazeći na polaritet +/- kao što je prikazano. Pri zamjeni baterija koristite samo baterije istog tipa koje su isporučene.
- Ponovo postavite poklopac baterija i učvrstite ga.

## Prva instalacija

### Smještaj - Zvučna traka

(Pogledajte  5 na stranici 2).

**A:** Uobičajeno postavljanje

**B:** Montaža na zid

### Postavljanje na zid

#### NAPOMENE:

- Instalaciju smiju obavljati samo kvalificirane osobe. Nepravilno sastavljanje može izazvati teške ozljede i materijalnu štetu (ako namjeravate sami instalirati ovaj proizvod, morate provjeriti instalacije poput električnih vodova i vodovoda koji mogu biti ukopani u zidu). Na montažeru je odgovornost da provjeri može li zid sigurno izdržati ukupno opterećenje soundbara i zidnih nosača.
- Instalaciju su potrebni dodatni alati (nisu isporučeni).
- Nemojte prejako pritezati vijke.
- Čuvajte ove upute za slučaj potrebe.
- Prije bušenja i montiranja upotrijebite uređaj za detekciju stupova kako biste provjerili zid.

portovima uživa veću propusnost i brzinu u usporedbi s običnim ARC portovima. Ovo omogućuje širi frekvencijski raspon i nekomprimirani zvuk rezultirajući detaljnijom, bogatijom i živopisnijom zvučnom isporukom. Korištenje eARC HDMI portova i kompatibilnih kabela također omogućuje reprodukciju audio formata kao što su Dolby Atmos i DTS:X u njihovom punom kapacitetu. Vaša zvučna traka dolazi s brzim HDMI kablom kako bi se iskoristila dodatna propusnost koju nudi eARC.

## HDMI veza

(Pogledajte  9 na stranici 3).

Upotreba HDMI-ja za povezivanje zvučne trake, AV opreme i TV-a. Spojite HDMI kabel (priložen) iz HDMI (TV eARC/ARC) priključka soundbara na HDMI (eARC/ARC) priključak na vašem eARC/ARC kompatibilnom televizoru ili AV opremi.

### SAVJETI:

- Vaš TV mora podržavati funkcije HDMI-CEC i eARC/ARC. HDMI-CEC i eARC/ARC moraju biti postavljeni na *Uključeno u postavkama TV-a*.
- Način postavljanja HDMI-CEC i eARC/ARC može se razlikovati ovisno o TV-u. Za detalje o funkciji eARC/ARC, pogledajte priručnik za vlasnika.

### UPREZORENJE:

- Ako vaš TV ne podržava eARC/ARC, izvori zvuka povezani izravno na TV neće se prenositi na zvučnu traku.

## Optički

(Pogledajte  10 na stranici 3).

- Povežite OPTIČKI kabel (nije isporučen) na OPTIČKI UTIČNI priključak TV-a i OPTIČKI priključak na jedinici.

## AUX ulaz

(Pogledajte  11 na stranici 3).

### A:

Koristite RCA na 3.5mm audio kabel (nije uključen) za povezivanje audio izlaza TV-a ili vanjskog audio uređaja na AUX IN utičnicu na jedinici.

**B:** Koristite 3.5mm na 3.5mm audio kabel (nije uključen) za povezivanje utičnice slušalica TV-a ili vanjskog audio uređaja na AUX IN utičnicu na jedinici.

### SAVJET:

- Ako koristite izlaz za slušalice na televizoru, možete podesiti glasnoću izravno putem daljinskog upravljača televizora.

## Priključivanje na napajanje

(Pogledajte  12 na stranici 3).

- Prije priključivanja kabela napajanja, provjerite jeste li spojili sve ostale priključke.
- **Rizik od oštećenja proizvoda!** Provjerite odgovara li napon napajanja naponu između tiskanog na stražnjoj ili donjoj strani jedinice.
- Priključite kabel napajanja na jedinicu, a zatim na zidnu utičnicu.

## Uparivanje subwoofera

### Automatsko uparivanje

Subwoofer i zvučna traka će se automatski upariti kada se oba priključe na mrežni izvor. Veza je bežična, pa nije potrebno nikakvih kabela za povezivanje dviju jedinica.

- Kada se subwoofer povezuje s zvučnom trakom, indikator će treperiti.
- Kada je subwoofer povezan s zvučnom trakom, indikator će se osvijetliti.

### NAPOMENE:

- Pritisnite tipku na stražnjoj strani subwoofera samo ako ručno uparujete.
- Ako automatsko uparivanje ne uspije, uparite subwoofer sa zvučnom trakom ručno.

## Ručno uparivanje

1. Provjerite jesu li svi kablovi dobro povezani i je li zvučna traka u Standby.
2. Pritisnite i držite tipku **PAIR** na stražnjem dijelu subwoofera 3 sekunde. Subwoofer će prijeći u način uparivanja i indikator PAIR će brzo treperiti.
3. Pritisnite  gumb na zvučnoj traci ili na daljinskom upravljaču za uključivanje sustava.
4. Kada se subwoofer upari sa zvučnom trakom, indikator PAIR će zasvijetliti.
5. Ako indikator PAIR polako treperi, bežična veza nije uspjela. Isključite kabel napajanja iz subwoofera, a zatim ponovo priključite nakon četiri minute. Ponovite korake 1 ~ 3.

### UPOZORENJE:

- Ako bežična veza ponovo ne uspije, provjerite ima li sukoba ili jakih interferencija (na primjer, interferencija drugog elektroničkog uređaja) na vašoj lokaciji. Uklonite te sukobe ili teške interferencije i ponovite prethodne postupke.

## Osnovna upotreba

### Stanje pripravnosti/uključivanje



- Kada prvi put spojite uređaj na napajanje, uređaj će biti u stanju pripravnosti.
- Pritisnite  na daljinskom upravljaču ili na uređaju za uključivanje ili isključivanje uređaja.
- Iskopčajte utikač iz strujne utičnice ako želite potpuno isključiti uređaj.

### Promjena izvora

- Kratko pritisnite  za promjenu između HDMI (TV eARC/ARC), OPTIČKI, AUX IN, BLUETOOTH i USB. LED jedinice će zasvijetliti kao prikazano dolje za signalizaciju koji izvor je odabran.

SOURCE	BOJA LED-a
HDMI (TV eARC/ARC)	Cijan
OPTIČKI	Žuta
BLUETOOTH	Plava
AUX ulaz	Zelena
USB	Ljubičasta

### Podešavanje glasnoće

- Pritisnite tipke **+** / **-** na uređaju ili na daljinskom upravljaču za podešavanje glasnoće.
- Ako želite isključiti zvuk, pritisnite  na daljinskom upravljaču ili pritisnite tipke **—** i **+** na uređaju u isto vrijeme. Pritisnite  ponovno ili pritisnite **+** / **-** na uređaju ili na daljinskom upravljaču da biste nastavili normalno slušanje.
- Tijekom podešavanja glasnoće, LED će brzo treptati. Kada se postignu maksimalne ili minimalne razine glasnoće, treptanje će prestati.
- Pomoću kontrole HDMI CEC, možete koristiti daljinski upravljač TV-a za povećanje/smanjenje glasnoće.

### Ekvalizator

Tijekom reprodukcije, pritisnite tipku EQ na daljinskom upravljaču da biste prešli kroz prethodno postavljene načine ekvalizatora. Svaki put kada pritisnete tipku, LED jedinice će bljesnuti specifičnom bojom kako bi naznačili odabrani način, kao što je prikazano dolje:

EKVILIZATOR	BOJA LED-a
EKVILIZATOR ISKLJUČEN	Isključen
GLAS	Cijan
FILM	Ljubičasta
SPORT	Plava
IGRA	Žuta
NOĆ	Crveno
GLAZBA	Zelena
PRILAGOĐENO	Bijela

### Prilagodite basove i visoke tonove

Pritisnite **BASS** + / - ili **TREBLE** + / - na daljinskom upravljaču za ulazak u Prilagođeni EQ način rada.

- Bijeli LED će dvaput treptati kako bi označio da je Prilagođeni EQ način rada aktivan.
- LED će tada pokazati trenutnu vrijednost basova ili visokih tonova:

Razina prilagođenog ekvilizatora	BOJA LED-a
+3	Crvena - brzo treperi
+2	Crvena - srednje treperi
+1	Crvena - polagano treperi
0	Bijela - zaustavljena
-1	Zelena - polagano treperi
-2	Zelena - srednje treperi
-3	Zelena - brzo treperi

Dok LED prikazuje trenutnu vrijednost (u roku od 3 sekunde), ponovno pritisnite istu tipku da biste prilagodili postavku.

Ako unutar 3 sekunde nijedna tipka nije pritisnuta, trenutna vrijednost se sprema.

- Bijeli LED će dvaput treptati (ukupno 1,5 sekundi) kako bi potvrdio da je nova vrijednost pohranjena.
- Jedinica će se vratiti u normalni rad.

### Automatski stanby

Prema zadanim postavkama, jedinica će otići u stanje pripravnosti ako se 15 minuta ne otkrije signal na izvorima Optical, Bluetooth i Audio In. Za uključivanje ili isključivanje automatskog stanja pripravnosti, dugo pritisnite tipku  na jedinici ili na daljinskom upravljaču tijekom 5 sekundi.

## Roku TV Ready™ operacija

Samo za Ujedinjeno Kraljevstvo i Njemačku.

Ako imate Roku TV™ model, instalacija je jednostavna. Samo koristite kabel za povezivanje zvučne trake s HDMI eARC/ARC portom na vašem TV-u i slijedite upute na zaslonu.









- ✓ Simple setup
- ✓ One remote
- ✓ Quick settings

## Upotreba funkcije Bluetooth









Bluetooth uređaj je prije prve upotrebe uz ovaj Soundbar potrebno upariti sa Soundbarom.

### UPOZORENJE:

- Ne jamčimo kompatibilnost sa svim Bluetooth uređajima.
- Bilo kakve prepreke između ove jedinice i Bluetooth uređaja mogu smanjiti radni domet.
- Ako je jačina signala slaba, vaš uređaj može se automatski prekinuti, ali će ponovno ući u način rada za uparivanje.

- Dugo pritisnite (3 sekunde) tipku  na uređaju ili  na daljinskom upravljaču za pokretanje postupka uparivanja. LED će postati plava i početi treptati.
- Aktivirajte Bluetooth uređaj i odaberite način pretraživanja. "SHARP HT-SBW310" ili "SHARP HT-SBW312" će se pojaviti na popisu Bluetooth uređaja.
- Odaberite "SHARP HT-SBW310" ili "SHARP HT-SBW312" s popisa uređaja. Nakon povezivanja, LED će postati neprekidno plava.
- Pokrenite reprodukciju glazbe s povezanog Bluetooth uređaja.
  - Za pauziranje ili nastavak reprodukcije, pritisnite tipku  na daljinskom upravljaču.
  - Za preskakanje na prethodnu/sljedeću datoteku, pritisnite tipke  /  na daljinskom upravljaču.
  - Neke aplikacije za mobilne uređaje neće vam omogućiti pritisnjanje i držanje  /  za preskakanje dijelova zapisa.

## Operacija USB



- Umetnite USB uređaj u USB utičnicu zvučne trake.
- Višekratno pritisnite tipku  na zvučnoj traci ili na daljinskom upravljaču kako biste odabrali izvor **USB**.
- Možete se kretati kroz različite mape pohranjene na USB uređaju. Pritisnite  /  za promjenu mape.
- Pritisnite  za reprodukciju odabrane pjesme.
- Tijekom reprodukcije:
  - Za pauziranje ili nastavak reprodukcije, pritisnite tipku  na daljinskom upravljaču.
  - Za preskakanje na prethodnu/sljedeću datoteku, pritisnite tipke  /  na daljinskom upravljaču. Pritisnite i držite  /  za brzo premotavanje unatrag / naprijed zapisa.

**SAVJETI:**

- Podržani su USB uređaji do 64 GB.
- Mogu se reproducirati samo MP3/WAV/FLAC datoteke.

USB priključak je za reprodukciju ili nadogradnju softvera zvučne trake. Nije namijenjen za punjenje.

**Otklanjanje poteškoća****Izvedite vraćanje na tvorničke postavke.**

Za vraćanje na tvorničke postavke pritisnite i držite  i  jedinicu 5 sekundi. Kada je dovršeno, jedinica će preći u stanje pripravnosti.

**Nema napajanja**

Provjerite je li utikač pravilno spojen.

Provjerite ima li struje u utičnici.



Pritisnite tipku za stanje pripravnosti na daljinskom upravljaču ili jedinice kako biste uključili jedinicu.

**Nema zvuka**

Kako bi HDMI ARC radio, osigurajte da koristite HDMI kabel verzije 1.4 ili više.

Za rad HDMI eARC-a osigurajte da koristite High Speed HDMI kabel (jedan je uključen s ovom jedinicom).

Zbog dodatne propusnosti potrebne za neke formate zvuka preko eARC-a, moguće je da se vrlo stari kablovi ne mogu potpuno suočiti s prijenosom audio podataka.

Povećajte glasnoću. Pritisnite  na daljinskom upravljaču ili na jedinici. Pritisnite  na daljinskom upravljaču kako biste provjerili nije li jedinica utišana.

Pritisnite   kako biste odabrali drugi ulazni izvor.

Kada ste povezani s digitalnim izvorom (HDMI ili optičkim), ako nema zvuka:

- Pokušajte postaviti izlaz na TV-u na PCM ili vaš TV može biti postavljen na promjenjivi audio izlaz. Provjerite je li postavka audio izlaza postavljena na FIKSNI ili STANDARDNI, a ne PROMJENJIVI. Pregledajte korisnički priručnik vašeg televizora za detaljnije informacije.

Ako koristite Bluetooth ili AUX IN, provjerite je li glasnoća izvornog uređaja dovoljno pojačana te je li uključen zvuk.

**Daljinski upravljač ne funkcionira.**

Prije nego što pritisnete bilo koju tipku za upravljanje reprodukcijom, odaberite odgovarajući izvor.

Smanjite razmak između daljinskog upravljača i uređaja.

Umetnite bateriju pazeći na naznačeni polaritet (+/-).

Zamijenite bateriju novom.

Usmjerite daljinski upravljač izravno prema senzoru s prednje strane uređaja.

**Čuje se zujanje ili šum**

Provjerite jesu li svi kabeli pravilno priključeni.

Spojite drugi izvorni uređaj da provjerite ostaje li brujanje. Ako ne ostane, problem može biti u originalnom uređaju.

Spojite uređaj na drugi ulaz na jedinici.

**Ne mogu pronaći Bluetooth naziv svog uređaja**

Provjerite je li na uređaju aktivirana funkcija Bluetooth.

Ponovo uparite jedinicu s Bluetooth uređajem.

**Ovaj uređaj je postavljen u stanje pripravnosti nakon 15 minuta bez signala iz izvora.**

Kada je razina ulaznog signala uređaja preniska, uređaj će se automatski isključiti za 15 minuta. Molimo povećajte glasnoću vašeg vanjskog uređaja. Ova značajka je zahtjev ERPII i dizajnirana je za uštedu energije kada uređaj nije u uporabi.

**Subwoofer je neaktivan ili LED za Uparivanje nije konstantan.**

Molimo isključite kabel napajanja. Nakon četiri minute ponovno ga priključite za resetiranje subwoofera.

## Fontos biztonsági utasítások

**Kérjük, tartsa be az összes biztonsági utasítást, és vegye figyelembe az összes figyelmeztetést. Őrizze meg ezt a használati útmutatót a későbbi tájékozódáshoz.**



Konzultáljon a felhasználói kézikönyvvel a biztonsági, üzemeltetési és karbantartási információkért.



II. osztályú berendezés: Kettős szigetelés, nincs szükség földelésre (földelés).



Váltakozó áram (AC): A jelzett feszültség AC.



Csak beltéri használatra.



Energiahatékonysági jelölés VI. szinttel

## Figyelem:

### Sérülések

Ellenőrizze a terméket a kicsomagolás után; ha sérült, ne használja, és vegye fel a kapcsolatot kereskedőjével.



A felhasználó ne próbálja meg javítani, vagy hozzáférni a belső részekhez; ezen cselekvés veszélyes lehet, és érvényteleníti a garanciát. Csak hivatalos szervizközpontokhoz forduljon javításért.

### Tápcsatlakozás és hozzáférhetőség

- Ne érintse meg a tápkábelt nedves kézzel. Ne erőltesse be a csatlakozót az aljzatba. Kapcsolja ki, és húzza ki a terméket, ha nem használja. Tartsa elérhető távolságban a csatlakozót, és ne használjon hosszabbító kábeleket.

### Tápellátás

- Kizárólag 100-240V 50/60Hz AC aljzatot használjon. A magasabb feszültség meghibásodást vagy tüzet okozhat.
- Az AC tápegységet el kell távolítani az áramforrásból, ha hosszú ideig nincs használatban.
- Csak a mellékelt hálózati adaptert használja. Ez biztonsági kockázatot és/vagy a készülék károsodását okozhatja.

### A tápkábel védelme

- Óvja a tápkábelt a sérülésektől; ne terhelje túl, ne nyújtsa, illetve ne hajlítsa. A sérült kábel tüzet vagy áramütést okozhat. A sérült kábeleket a gyártónak vagy egy képzett szakembernek kell kicserélnie.

### Biztosítékkal ellátott, öntött tápcsatlakozó (nem átkábelezhető) - Csak UK, Málta, Ciprus és Írország esetén.

- A tápkábel beépített 3A biztosítékot tartalmaz. Csak BS1362 minősítésű, azonos értékű biztosítékkal cserélje ki.

### Gyermekek biztonsága

- Alkalmazzon alapvető biztonsági óvintézkedéseket a gyermekek körül a termék nem rendeltetésszerű használatának megelőzése érdekében.

### Elhelyezés

- Helyezze sík, stabil felületre tüllogás nélkül. Ha falra szerelhető, tekintse meg a fali szerelési útmutatót ebben a használati útmutatóban.

### Szellőzés

- Ne zárja el, takarja le, és ne tegyen tárgyakat a szellőzőnyílásokba. Ne tegyen tárgyakat a készülék nyílásaiba. Ez biztonsági kockázatot és/vagy a készülék károsodását okozhatja. Biztosítson legalább 5 cm

távolságot a termék körül a megfelelő szellőzés érdekében, hogy elkerülje a túlmelegedést.

### Hő és működési hőmérséklet

- Ne helyezze a terméket hőforrások vagy közvetlen napfény közelébe hosszabb időre.

### Nyílt láng

- Tartsa távol a nyílt lángokat a terméktől, hogy elkerülje a tüzvészt.

### Víz, nedvesség vagy folyadékok bejutása

- Ne tegye ki a terméket folyadékoknak; tartsa távol esőtől, víztől és folyadékkal töltött tárgytól a tüzvészely vagy az áramütés elkerülése érdekében.

### Viharos időjárás

- Viharok vagy villámlás idején húzza ki az összes kábel csatlakozót, hogy elkerülje a károsodást.

### Tisztítás és karbantartás

- Tisztítás előtt húzza ki a tápkábeleket a termékből, és használjon puha, száraz ruhát vegyszerek vagy tisztítószerek nélkül. Ha porszívót használ, használja a puha kefék tartozékát.

## Elemmek

### Összeszerelési útmutató

- Csak meghatározott típusú elemeket használjon; ne keverje az eltérő típusú vagy új és régi elemeket. Az elemek behelyezésekor helyesen illesse be a polaritást.

### Használat és karbantartás

- Tartsa az elemeket távol hőtől, például tűz közelében vagy közvetlen napsütésben. Távolítsa el az elemeket, ha egyéni több hónapig nem használja, hogy elkerülje a szivárgást. Cserélje ki a szivárgó elemeket az elemtartóban.

### Gyermekek biztonsága

- Győződjön meg arról, hogy az elemtartó biztonságosan záródik. Tartsa az elemeket távol a gyermekektől. Ha lenyeli, azonnal kérjen orvosi segítséget.

### Környezeti feltételek

- Tartsa az akkumulátorokat távol alacsony nyomástól vagy magas hőtől, hogy elkerülje a robbanást vagy a szivárgást.

### Kiselejtezés

- Az akkumulátort az útmutatónak megfelelően selejtezze le (lásd „Kiselejtezés: berendezések és elemek”). Ne dobja tűzbe, ne szedje szét és ne töltsé újra a nem újratölthető elemeket, mivel az szivárgáshoz vagy robbanáshoz vezethet.

## Ártalmatlanítás: Készülék és akkumulátorok

Információ a felhasználóknak a régi berendezések gyűjtéséről és ártalmatlanításáról.



A szimbólum jelzi, hogy a termék akkumulátorokat tartalmaz az EU 2023/1542/EU irányelv szerint; nem dobható ki háztartási hulladékkal. Cd, Hg vagy Pb jelzi, hogy az akkumulátor kadmiumot, higanyt vagy ólmot tartalmaz.



Ez a szimbólum azt jelenti, hogy a termék úgy van tervezve és gyártva, hogy újrahasznosítható és újrahasználatos legyen.

Ezek a szimbólumok a termékeken, a csomagoláson és/vagy a kísérő dokumentumokon azt jelentik, hogy a használt elektromos és elektronikus termékeket nem szabad az általános háztartási hulladékkal keverni. A háztartási felhasználóknak kapcsolatba kell lépniük azzal a kiskereskedővel, ahol ezt a terméket vásárolták, vagy a helyi önkormányzati hivatalukkal, hogy tájékozódjanak arról, hogy hová és hogyan vihetik el ezeket a termékeket a környezetbarát újrahasznosítás céljából.

## CE és UKCA nyilatkozat:

- Az alábbiakban a Sharp Consumer Electronics Poland sp. z o.o. kijelenti, hogy ez az audio készülék megfelel a RED, azaz 2014/53/EU irányelv alapvető követelményeinek és egyéb vonatkozó előírásainak, továbbá a UK Radio Equipment Regulations 2017 előírásainak.
- A teljes CE szöveg és az UKCA megfelelőségi nyilatkozat elérhető a [sharpconsumer.com](http://sharpconsumer.com) oldalon. Lépjen be az adott modell letöltések oldalára, és válassza a "Declaration of Conformity" (Megfelelőségi nyilatkozat) menüpontot.

## Mit tartalmaz a csomagolás

- HT-SBW310 / HT-SBW312 Hangprojektor
- Vezeték nélküli mélysugárzó
- Távírányító (elemekkel)
- Tápkábel (UK, 2 tűs) x2
- Tápkábel (EU, 3 tűs) x2 – csak a HT-SBW310-hez
- HDMI kábel
- Fali rögzítő készlet
- Gumilábak (mélysugárzóhoz)
- Használati utasítás
- Jótállási kártya

## Kezelés

### Hangsugárzó

(Lásd a 1. -t a 2. oldalon)

- Váltás a BE és a Készenlét mód között.
- Hangerő le.
- Hangerő fel.
- Válassza ki az audio forrást (TV (HDMI), Bluetooth, Optikai, Aux be vagy USB).

### Mélysugárzó

(Lásd a 2 ábrát a 2. oldalon).

- AC IN tápbemenet.
- PÁROSÍTÁS jelző.
- PAIR** gomb – Lásd a "Mélysugárzó párosítás" szakaszt.

### Távírányító

(Lásd a 3 ábrát a 2. oldalon).

- Bekapcsolt és készenléti mód között válthat vele.
- Válassza ki a Bluetooth módot.  
Tartsa lenyomva Bluetooth módban a párosítás funkció bekapcsolásához vagy a párosított Bluetooth eszköz leválasztásához.
- Röviden nyomja meg a **HDMI eARC/ARC, USB, BT (BLUETOOTH), OPTIKAI** és **AUX IN** váltásához.
- SURR** – Kapcsolja be/ki a surround módot.
- HDMI** – Válassza ki a HDMI (TV eARC/ARC) bemenetet.
- Hangerő növelése/csökkentése.
- Ugrás az előző/következő felvételre Bluetooth vagy USB módban.
- Lejátszás/szünet/lejátszás újból indítása Bluetooth vagy USB módban.
- A készülék elnémitása vagy a hang visszaállítása.
- BASS** – Basszusszint beállítása. Ez csak a egyéni EQ beállításokat változtatja meg.
- TRE** – Magashang szint beállítása. Ez csak a egyéni EQ beállításokat változtatja meg.
- EQ** – Nyomja meg többször a egyenlítő ki, hang, film, sport, játék, éjszaka, zene és egyéni hangsínszabályzó módok között váltásához.

## Bemenetek/Kimenetek

(Lásd a  4 ábrát a 2. oldalon).

### 1. AC BEMENET

Csatlakoztassa a tápkábelét.

### 2. USB

USB flash meghajtó behelyezése zenelejátszáshoz.

### 3. OPTIKAI

Optikai bemeneti csatlakozó.

### 4. HDMI (TV eARC/ARC)

Csatlakoztassa TV-jének HDMI (eARC/ARC) portjára.

### 5. Aux bemenet





Külső audio eszköz csatlakoztatásához.

(Lásd  6 a 3. oldalon).

- 2 párhuzamos lyukat fúrjon a falba (Ø 5.5-6 mm az adott fal típusának megfelelően). A lyukak közötti távolság 698 mm legyen.
- Erősítse bele szorosan a lyukba mindegyik dugót a falon. Csavarja be a mellékelt csavart a dugóba, ügyelve arra, hogy egy rést hagyjon a csavarfej és a fal között, amely elegendő a habszivacs távtartókhöz.
- Helyezze el a mellékelt habszivacs távtartókat a hangprojektorok falra szerelési furataira. Győződjön meg róla, hogy a papír hátlap teljesen el lett távolítva.
- Igazítsa a rögzítő konzolokon lévő lyukakat a csavarfejek fölé, majd csúsztassa lefelé a készüléket, hogy biztonságosan rögzítse.

## Elhelyezés - mélysugárzó

(Lásd  7 a 3. oldalon).

- Helyezze a mélysugárzót függőlegesen a padlóra közel a TV-hez (Lásd  7 az 3. oldalon). Ha így helyezi el a mélysugárzót, győződjön meg róla, hogy az x4 gumilábak illeszkednek az **A** lehetőség szerinti helyekre (Lásd  8 a 3. oldalon).
- Helyezze a mélysugárzót a padlóra, bútor alá, például egy kanapé alá (Lásd  7 a 3. oldalon). Ha így helyezi el a mélysugárzót, győződjön meg róla, hogy a mellékelt x4 nagy gumilábak illeszkednek a **B** opcióval megjelölt helyekre (Lásd  8 a 3. oldalon).

A mélysugárzót ugyanabban a szobában kell elhelyezni, mint a hangprojektor, és legfeljebb 6 méteres távolságra a hangprojektortól. Ez mindig biztosítja a jó vezeték nélküli kapcsolatot.

Ideális helyek a mélysugárzó számára:

**Szobasarok:** A mélysugárzó sarokba helyezése felerősíti a mélyhangokat, de zengő vagy zavaros hangzást eredményezhet.

**A terem elején:** Ha a mélysugárzót a hangprojektor közelében helyezi el, megtisztítja és kiegyensúlyozza a mélyhangokat.

**Távol a falaktól:** Hagyjon néhány centimétert a mélysugárzó és a fal között a rezgések és torzítások csökkentése érdekében.

**Kerülje az zárt területeket:** Ne helyezze a mélysugárzót szekrényekbe vagy zárt helyekre a hangminőség megtartása érdekében.

## Csatlakoztatások

### Dolby Atmos és DTS Virtual:X™

A Dolby Atmos páratlan hangélményt nyújt, amely magában foglalja a fej feletti hangzást és a Dolby audio jellegzetes gazdagságát, tisztaságát és erejét.

Ahhoz, hogy a hangprojektorán keresztül Dolby Atmos hangot hallgasson, Dolby Atmos tartalomra van szüksége, amelyet a TV-jére küld.

Dolby Atmos tartalom néhány műsorszolgáltatás, streamszoftver vagy HDMI-n csatlakoztatott külső eszközök révén érhető el, például egy Dolby Atmos kompatibilis játékkonzol vagy Blu-ray lejátszó.

A Dolby Atmos tartalom elérhetőségéről bővebb információt a dolby.com oldalon talál.

A DTS Virtual:X™ technológia körülölelő házimozi élményt teremt, a hang, mintha a környezet minden irányából érkezne. A DTS Virtual:X™ technológia bármilyen méretű, elrendezésű vagy akusztikájú szobában kiválóan működik, hogy soha nem látott módon élvezhesse filmjeit, zenéit és játékeit.

A Dolby Atmos csak HDMI forrásról érhető el. A csatlakozási részleteket a „HDMI csatlakozás” szakaszban találja.

A Dolby Atmos-t HDMI eARC/ARC használatával élvezheti, győződjön meg róla, hogy a TV-jének vagy forráskészülékének HDMI audio kimeneti beállítása az ÁTENGEDÉS, AUTOMATIKUS, BITSTREAM vagy más megfelelő módra van állítva.

Ez a beállítás általában a TV vagy forráskészülék menüjén keresztül állítható be.

## Első beállítás

### Vezérlés távirányítóval

A mellékelt távirányító lehetővé teszi a készülék távolról történő működtetését.

- Még ha a távirányítót a meghatározott 6m-es hatótávolságon belül használják is, a működés lehetetlen, ha akadály van a készülék és a távirányító között.
- Ha a távirányítót infravörös sugarat kibocsátó más termékek közelében használja, vagy más infravörös távirányító eszközöket használnak a készülék közelében, a készülék hibásan működhet. Ellenkező esetben, a többi termék is hibásan működhet.

### Az elem behelyezése

- Az elemtartó megnyitásához nyomja le a hüvelykujjával az elemtartó fedelét, majd csúsztassa lefelé.
- Illessze be a két AAA elemet a +- polaritásnak megfelelően. Az elemek cseréjekor csak az eredetileg biztosítottakhoz hasonló típusú elemeket használjon.
- Helyezze vissza az elemtartó fedelét és kattintsa a helyére.

## Első üzembe helyezés

### Elhelyezés - Hangprojektor

(Lásd  5 a 2. oldalon).

**A:** Normál elhelyezés

**B:** Fali szerelés

### Falra szerelés

#### MEGJEGYZÉSEK:

- A felszerelést csak képzett szakember végezheti el. A helytelen összeszerelés súlyos személyi sérüléseket és anyagi kárt okozhat (ha saját maga kívánja felszerelni a készüléket, ellenőrizze a falban futó esetleges vezetékeket, pl. elektromos vezetékek, vízvezetékek). A szerelés végző felelőssége annak ellenőrzése, hogy a fal biztonságosan elbírja a hangprojektor és a fali konzolok teljes súlyát.
- A felszereléshez további eszközök szükségesek (nem mellékelték).
- Ne húzza túl a csavarokat.
- Őrizze meg ezt a használati útmutatót a későbbi tájékozódáshoz.
- A fűrés és a szerelés előtt ellenőrizze a fal típusát egy elektromos vezetékkeresővel.



### eARC használata

Az "e" az eARC-ben "enhanced" vagyis "javított" jelent. Az eARC HDMI portokkal rendelkező AV eszközök nagyobb sávszélességet és sebességet élvezhetnek a hagyományos ARC portokhoz képest. Ez szélesebb frekvenciatartományt és tömörítetlen audio átvitelét teszi lehetővé, részletesebb, gazdagabb és élénkebb hanghatást eredményezve. eARC HDMI portok és kompatibilis kábelek használatával olyan hangformátumok játszhatók le, mint a Dolby Atmos és a DTS:X teljes kapacitásukban. A hangprojektor extra sávszélességét kihasználó nagysebességű HDMI kábellel érkezik.

### HDMI csatlakozás

(Lásd a  9 ábrát a 3. oldalon).

HDMI használata a hangprojektor, AV eszközök és TV csatlakoztatásához. Csatlakoztassa a HDMI kábelt (tartozék) a hangprojektor HDMI (TV eARC/ARC) portjára a eARC/ARC kompatibilis TV vagy AV berendezés HDMI (eARC/ARC) portjához.

#### TIPP:

- A TV-nek támogatnia kell a HDMI-CEC és eARC/ARC funkciót. A HDMI-CEC és eARC/ARC-t bekapcsolva kell tartani a TV beállításokban.
- A HDMI-CEC és eARC/ARC funkció beállítása TV-nként eltérhet. Az eARC/ARC funkció részleteit a használati utasításban találja.

#### FIGYELMEZTETÉS:

- Ha TV-je nem rendelkezik/támogatja az eARC/ARC-t, a TV-hez közvetlenül csatlakoztatott audió források nem kerülnek át a hangprojektorra.

### Optikai

(Lásd a  10 ábrát a 3. oldalon).

- Csatlakoztasson egy OPTIKAI kábelt (nem tartozék) a TV OPTIKAI KIMENETI aljzatához és a készülék OPTIKAI aljzatához.

### Aux bemenet

(Lásd  11 a 3. oldalon).

#### A:

Használjon RCA-3,5 mm-es audio kábelt (nem mellékelt), hogy csatlakoztassa a TV vagy külső audio eszköz audio kimeneti aljzatát a AUX IN aljzathoz a készüléken.

**B:** Használjon 3,5 mm-es audio kábelt (nem mellékelt), hogy csatlakoztassa a TV vagy külső audio eszköz fejhallgató aljzatát a AUX IN aljzathoz a készüléken.

#### TIPP:

- Ha a TV-készülék fejhallgató kimenetet használja, akkor közvetlenül szabályozhatja a hangerőszintet a TV távirányítójával.

### Tápellátás csatlakoztatása

(Lásd  12 a 3. oldalon).

- A tápkábelek csatlakoztatása előtt győződjön meg róla, hogy minden más csatlakoztatást elvégzett már!
- **A termék sérülésének veszélye!** Győződjön meg róla, hogy a tápellátás feszültsége megfelel a készülék hátulján vagy alján feltüntetett feszültségnek.
- Csatlakoztassa a tápkábelt a készülékhez, majd egy konnektorhoz.

## Mélyugárzó párosítás

### Automatikus párosítás

A mélyugárzó és a hangprojektor automatikusan párosodik, amikor mindkettő csatlakozik a hálózati áramforráshoz. A kapcsolat vezeték nélküli, így nincs szükség kábelekre a két egység összekötéséhez.

- Amikor a mélyugárzó a hangprojektorral csatlakozik, a jelző lassan villog.

- Amikor a mélyugárzó össze van kapcsolva a hangprojektorral, a jelző folyamatosan világít.

#### MEGJEGYZÉSEK:

- Csak akkor nyomja meg a mélyugárzó hátulján lévő gombot, ha manuálisan kíván párosítani.
- Ha az automatikus párosítás sikertelen, párosítsa a mélyugárzót manuálisan a hangprojektorral.

### Manuális párosítás

1. Győződjön meg róla, hogy minden kábel megfelelően van csatlakoztatva, és a hangprojektor készenléti üzemmódban van.
2. Három másodpercig tartsa lenyomva a **PAIR** gombot a mélyugárzó hátulján. A mélyugárzó párosítási módba lép, és a **PÁROSÍTÁS** jelző gyorsan villog.
3. Nyomja meg a  gombot a hangprojektoron vagy a távirányítón a rendszer bekapcsolásához.
4. Amikor a mélyugárzó párosítva van a hangprojektorral, a **PÁROSÍTÁS** jelző világít.
5. Ha a **PÁROSÍTÁS** jelző lassan villog, a vezeték nélküli kapcsolat sikertelen. Húzza ki a tápkábelt a mélyugárzóból, majd csatlakoztassa újra 4 perc elteltével. Ismételje meg az 1. ~ 3. lépéseket.

#### FIGYELMEZTETÉS:

- Ha a vezeték nélküli kapcsolat ismét sikertelen, ellenőrizze, hogy van-e ütközés vagy erős interferencia a környezetében (például egy elektronikus eszköz beavatkozása miatt). Szüntesse meg ezeket az ütközéseket vagy erős interferenciákat, és ismételje meg a fenti lépéseket.

## Alapfunkciók

### Készenlét/Bekapcsolás



- Amikor először csatlakoztatja a készüléket a konnektorhoz, a készülék készenléti állapotba lép.
- Nyomja meg a  gombot a távirányítón vagy a készüléken a készülék BE- vagy KIKAPCSOLÁSÁÉRT.
- Húzza ki a tápcsatlakozó dugóját a fali konnektorból, ha teljesen ki szeretné kapcsolni a készüléket.

### Forrás váltása

- Röviden nyomja meg a  gombot a HDMI (TV eARC/ARC), OPTIKAI, AUX IN, BLUETOOTH és USB között váltáshoz. Az egység LED-je világít az alábbiak szerint jelzi, hogy melyik forrás van kiválasztva.

SOURCE	LED SZÍN
HDMI (TV eARC/ARC)	Ciant
OPTIKAI	Sárga
BLUETOOTH	Kék
Aux bemenet	Zöld:
USB	Lila

### Hangerő szabályozás

- Nyomja meg a **+ / -** gombokat a készüléken vagy a távirányítón a hangerő beállításához.
- Ha ki szeretné kapcsolni a hangot, nyomja meg a  gombot a távirányítón vagy a készüléken található **-** és **+** gombokat egyszerre. Nyomja meg újra a , vagy a készüléken vagy a távirányítón található **+ / -** gombot a normál hallgatás folytatásához.

- A hangerő beállítása közben a LED gyorsan villog. Amikor a maximális vagy minimális hangerőszintek elérik, a villogás megszűnik.
- HDMI CEC vezérléssel a TV távirányítóját használhatja a hangerő növelésére/csökkentésére.

## Hangszabályzó

Lejátszás közben nyomja meg a távirányítón az EQ gombot az előbeállított hangszabályzó módok váltásához. Minden egyes gombnyomáskor a készülék LED-je specifikus színnel villan fel, jelezve a kiválasztott módot, az alábbiak szerint:

EGYENLÍTŐ	LED SZÍN
EQ KI	Ki
HANG	Ciánt
FILM	Lila
SPORT	Kék
JÁTÉK	Sárga
ÉJSZAKA	Piros
ZENE	Zöld:
EGYEDI	Fehér

## Basszus és magas hangok állítása

Nyomja meg a **BASSZUS + / -** vagy a **MAGASHANG + / -** gombot a távirányítón az Egyéni EQ módba lépéshez.

- A fehér LED kétszer villan a meg az Egyéni EQ mód aktiválásának jelzésére.
- A LED ezután a basszust- vagy a magas hangszintet mutatja:

Egyéni EQ Szint	LED SZÍN
+3	Piros – gyors villanás
+2	Piros – közepes villanás
+1	Piros – lassú villanás
0	Fehér – állandó
-1	Zöld – lassú villanás
-2	Zöld – közepes villanás
-3	Zöld – gyors villanás

Amíg a LED megjeleníti az aktuális értéket (3 másodpercen belül), nyomja meg ismét ugyanazt a gombot a beállítás módosításához. Ha 3 másodpercen belül nem történik gombnyomás, az aktuális érték lementésre kerül.

- A fehér LED kétszer (összesen 1,5 másodpercen keresztül) villan fel a módosított érték mentésének jelegjelzésére.
- A készülék visszaáll a normál működésre.

## Automatikus készenlét

Alapértelmezés szerint a készülék 15 perc jel nélküli idő elteltével készenlétbe kapcsol Optikai, Bluetooth és Audió Be források esetén. Az automatikus készenlét állapot be- vagy kikapcsolásához nyomja meg a  gombot hosszan a készüléken vagy a távirányítón 5 másodpercig.

AUTO-KÉSLETLÉT	LED SZÍN
KIKAPCSOLVA	Piros – 3-szor villan
BEKAPCSOLÁS	Zöld – 3-szor villan

## Roku TV Kész™ működés

Csak az Egyesült Királyság és Nemetország számára.

Ha rendelkezik Roku TV™ modellel, a beállítás egyszerű. Csak egy kábellel csatlakoztassa a hangprojektor a TV HDMI eARC/ARC portjához, és kövesse a képernyőn megjelenő utasításokat.









- ✓ Simple setup
- ✓ One remote
- ✓ Quick settings

## A Bluetooth használata







Bluetooth eszköze hangprojektorhoz történő első csatlakoztatásakor, párosítania kell az eszközt a készülékhez.

### FIGYELMEZTETÉS:

- Minden Bluetooth eszközzel való kompatibilitás nem garantált.
- A készülék és a Bluetooth eszköz közötti bármilyen akadály csökkentheti a hatótávolságot.
- Ha a jel erőssége gyenge, a készülék lecsatlakozhat, de automatikusan visszalép párosítás módba.

1. Nyomja meg hosszan (3 másodpercig) a  gombot a készüléken vagy a  gombot a távirányítón a párosítási folyamat elindításához. A LED kék lesz és elkezd villogni.
2. Kapcsolja be Bluetooth eszközt és válassza ki a keresés módot. "SHARP HT-SBW310" vagy "SHARP HT-SBW312" jelenik meg a Bluetooth eszköz listáján.
3. Válassza ki a "SHARP HT-SBW310" vagy "SHARP HT-SBW312" a készülékek listájából. Csatlakoztatás után a LED kék színűen világít.
4. Elkezdheti a zene lejátszását a csatlakoztatott Bluetooth eszköztől.
  - A lejátszás szüneteltetéséhez vagy folytatásához nyomja meg a  gombot a távirányítón.
  - Az előző/következő fájl átugrásához nyomja meg a  /  gombokat a távirányítón.
  - Néhány mobil eszköz alkalmazás nem engedi meg, hogy nyomva tartsa a  /  gombot a felvétel részeinek átugrásához.

## USB működés

1. Helyezze be az USB eszközt a hangprojektor USB aljzatába.
2. Nyomja meg többször a  gombot a hangprojektoron vagy a távirányítón a USB forrást kiválasztásához.
3. Navigálhat a különböző mappák között, amelyek az USB eszközön vannak tárolva. Nyomja meg a **+** / **-** gombot a mappa váltásához.
4. Nyomja meg a  gombot a kiválasztott dal lejátszásához.
5. Lejátszás közben:
  - A lejátszás szüneteltetéséhez vagy folytatásához nyomja meg a  gombot a távirányítón.
  - Az előző/következő fájl átugrásához nyomja meg a  /  gombokat a távirányítón. Nyomja meg és tartsa lenyomva a  /  gombot a gyors visszatéréshez / gyors előre - /

**TIPP:**

- USB eszközök akár 64GB-os méretig támogatottak.
- Csak MP3/WAV/FLAC fájlok játszhatók le.



Az USB aljzat zene lejátszására vagy a hangprojektor szoftverének frissítésére szolgál. Nem szolgál töltési célokra.

**A mélysugárzó tétlen vagy a párosítási LED nem stabil.**

Kérjük, húzza ki a tápkábelt. Négy perc elteltével dugja vissza, hogy alaphelyzetbe állítsa a mélysugárzót.

## Hibaelhárítás

**Teljes visszaállítás végrehajtása**

A teljes visszaállításhoz tartsa lenyomva a  és a  gombot az egységen 5 másodpercig. A folyamat befejezése után az egység készenlétbe kapcsol.

**Nincs áram**

Győződjön meg róla, hogy a dugó megfelelően van csatlakoztatva. Győződjön meg róla, hogy a tápkábel feszültség alatt van.

Nyomja meg a készenléti gombot a távirányítón vagy az egységen, hogy az egységet BE kapcsolja.

**Nincs hang**



Győződjön meg róla, hogy a HDMI ARC működéséhez az 1.4-es vagy magasabb verziójú HDMI kábelt használja.

Ahhoz, hogy az HDMI eARC működjön, győződjön meg róla, hogy nagysebességű HDMI kábelt használ (egy ilyen mellékelve van a készülékkel).

Mivel néhány audió formátum nagyobb sávzélességet igényel az eARC révén, elképzelhető, hogy a nagyon régi kábelek nehezen tudják teljesen átküldeni az audió adatokat.

Növelje a hangerőt. Nyomja meg a  gombot a távirányítón vagy az egységen.

Nyomja meg a  gombot a távirányítón, hogy meggyőződjön arról, hogy az egység nincs elnémítva.

Nyomja meg a   gombot egy másik bemeneti forrás kiválasztásához.

Ha digitális forráshoz (HDMI vagy Optikai) van csatlakoztatva, és nincs hang:

- Próbálja beállítani a TV kimenetét PCM-re, vagy lehet, hogy a TV-je változó hangkimenetre van állítva. Ellenőrizze, hogy a hangkimenet beállítást FIX vagy STANDARD értékre állította, nem VÁLTOZÓ-ra. Tekintse meg a TV készülékének felhasználói kézikönyvét a részletesebb információkért.

Ha a Bluetooth vagy az AUX IN funkciót használja, ellenőrizze, hogy a forráskészülék hangereje fel van hangosítva és az eszköz nincs lenémítva.

**Nem működik a távirányító.**

Mielőtt megnyomná valamelyik lejátszásvezérlő gombot, először válassza ki a megfelelő forrást.

Csökkentse a távirányító és a készülék közötti távolságot.

Helyezze be az elemet a jelzett polaritásnak (+/-) megfelelően.

Cserélje ki az elemet egy újra.

Irányítsa a távirányítót közvetlenül a készülék elején található érzékelőre.

**Zizegést vagy zümmögést hallok**

Ellenőrizze, hogy az összes kábel és vezeték megfelelően csatlakozik.

Csatlakoztasson egy másik forrásesszéköt, hogy megfigyelje, fennáll-e a zümmögés. Ha nem, a probléma az eredeti eszközzel lehet.

Csatlakoztassa az eszközt a egység egy másik bemenetéhez.

**Nem találok a készülék Bluetooth nevét a Bluetooth eszközömn**

Ellenőrizze, hogy a Bluetooth funkció be van kapcsolva a Bluetooth eszközén.

Párosítsa újra a készüléket a Bluetooth eszközzel.

**Ez a készülék 15 perc jelzésmentesség után készenléti állapotba lép.**

Ha az egység külső bemeneti jel szintje túl alacsony, a készülék automatikusan kikapcsol 15 perc után. Kérjük, növelje külső eszköze hangerőszintjét. Ez a funkció az ERPII követelménye, mely a készülék használat nélkül energiamegtakarítást célozza.

## Importanti istruzioni di sicurezza

**Seguire tutte le istruzioni di sicurezza e fare attenzione a tutte le avvertenze. Conservare il manuale per consultazioni future.**



Consultare il manuale utente per informazioni sulla sicurezza, il funzionamento e la manutenzione.



Apparecchiatura di Classe II: Doppio isolamento, non è necessario il collegamento elettrico a terra (massa).



Corrente alternata (AC): La tensione indicata è AC.



Solo per uso interno.



Classificazione di efficienza energetica livello VI

## Nota

### Danni

Ispezionare il prodotto dopo il disimballo; se danneggiato, non utilizzarlo e consultare il proprio rivenditore.



L'utente non deve tentare di riparare né esporre le parti interne; questa azione può essere pericolosa e invaliderà la garanzia. Contattare solo centri di assistenza autorizzati per le riparazioni.

### Connessione dell'alimentazione e accessibilità

- Non maneggiare il cavo di alimentazione con le mani bagnate. Non forzare la spina nella presa. Spegnerne e scollegare il prodotto quando non in uso. Mantenere la spina accessibile, senza usare prolunghie.

### Sorgente di alimentazione

- Usare solo prese AC 100-240V 50/60Hz. Tensioni più alte possono causare malfunzionamenti o incendi.
- Rimuovere l'adattatore di alimentazione AC dalla presa se non utilizzato per un periodo prolungato.
- Utilizzare solo l'adattatore AC Sharp fornito. Il non rispetto di queste indicazioni può comportare un rischio per la sicurezza e/o danni al prodotto.

### Protezione del cavo di alimentazione

- Proteggere il cavo di alimentazione da danneggiamenti; non sovraccaricare, tendere o piegare. Se danneggiato, può causare incendi o scosse elettriche. I cavi danneggiati devono essere sostituiti dal produttore o da un tecnico qualificato.

### Spina di alimentazione fusa (non cablabile) - solo Regno Unito, Malta, Cipro e Irlanda.

- Il cavo di alimentazione include un fusibile da 3A Amp. Sostituire solo con un fusibile BS1362 approvato con la stessa valutazione.

### Sicurezza per i bambini

- Utilizzare precauzioni di sicurezza di base intorno ai bambini per prevenire un uso improprio del prodotto.

### Posizione

- Posizionare su una superficie piana e stabile senza sbalzi. Se montabile a parete, consultare le istruzioni di montaggio a parete nel presente manuale dell'utente.

### Areazione

- Non bloccare, coprire o inserire oggetti nelle fessure di ventilazione. Non inserire oggetti nelle aperture del prodotto. Il non rispetto di queste indicazioni può comportare un rischio per la sicurezza e/o danni al prodotto. Assicurare una distanza minima di 5 cm intorno al prodotto per una ventilazione sufficiente ed evitare il surriscaldamento.

### Calore e temperatura di funzionamento

- Non posizionare il prodotto vicino a fonti di calore o alla luce diretta del sole per periodi prolungati.

### Fiamme scoperte

- Tenere le fiamme libere lontane dal prodotto per prevenire incendi.

### Acqua, umidità e infiltrazioni di liquidi

- Non esporre il prodotto a liquidi; tenerlo lontano da pioggia, acqua e oggetti pieni di liquidi per prevenire incendi o scosse elettriche.

### Temporali e fulmini

- Scollegare tutti i cavi durante temporali o fulmini per prevenire danni.

### Pulizia e manutenzione

- Scollegare i cavi di alimentazione dal prodotto prima della pulizia e utilizzare un panno morbido e asciutto senza prodotti chimici o detergenti. Se si utilizza un aspirapolvere, utilizzare l'accessorio spazzola morbida.

## Pacco batteria

### Costruzione

- Utilizzare solo le batterie specificate; non mescolare tipi o nuove con vecchie. Utilizzare la polarità corretta al momento dell'inserimento della batteria.

### Utilizzo e manutenzione

- Tenere le batterie lontano da fonti di calore, come fiamme o in pieno sole. Rimuovere le batterie se non vengono utilizzate per più di un mese per evitare perdite. Sostituire le batterie che perdono all'interno del vano batterie.

### Sicurezza per i bambini

- Assicurarsi che il vano batterie sia sicuro. Tenere le batterie fuori dalla portata dei bambini. Richiedere assistenza medica immediata in caso di ingestione.

### Condizioni ambientali

- Tenere le batterie lontane da bassa pressione o calore elevato per evitare esplosioni o perdite.

### Smaltimento

- Smaltire il pacco batterie secondo il manuale (vedere "Smaltimento: apparecchiature e batterie"). Non gettare nel fuoco, smontare o ricaricare batterie non ricaricabili, poiché potrebbe causare perdite o esplosioni.

## Smaltimento dell'apparecchio e delle batterie

Informazioni per gli utenti su raccolta e smaltimento di vecchi apparecchi.



Il simbolo indica che il prodotto contiene batterie secondo la Direttiva UE 2023/1542/EU; non può essere smaltito con i rifiuti domestici. Cd, Hg, o Pb mostra che la batteria contiene cadmio, mercurio o piombo.



Questo simbolo indica che il prodotto è progettato e fabbricato in modo da essere riciclato e riutilizzato.

Questi simboli sul prodotto, sulla confezione e/o sui documenti che lo accompagnano indicano che i prodotti elettrici ed elettronici usati non vanno mischiate con i rifiuti domestici generici. Gli utenti in contesti domestici dovrebbero contattare il rivenditore presso cui hanno acquistato il prodotto oppure un ufficio governativo locale per ricevere dettagli su dove e come portare questi oggetti per un riciclaggio che rispetti l'ambiente.

## Dichiarazione CE e UKCA:

- Con il presente, Sharp Consumer Electronics Poland sp. z o.o. dichiara che il televisore LED soddisfa i requisiti essenziali e le altre disposizioni rilevanti della direttiva RED 2014/53/EU e delle Normative sulle apparecchiature radio del Regno Unito del 2017.
- Il testo completo CE e la dichiarazione di conformità UKCA sono disponibili su [sharpcustomer.com](http://sharpcustomer.com) e successivamente accedendo alla sezione di download del modello, quindi selezionando "Dichiarazioni di conformità".





## Cosa c'è nella scatola

- HT-SBW310 / HT-SBW312 Soundbar
- Subwoofer wireless
- Telecomando (batterie incluse)
- Cavo di alimentazione (EU a 2 poli) x2
- Cavo di alimentazione (UK a 3 poli) x2 – solo per HT-SBW310
- Cavo HDMI
- Kit di montaggio a parete
- Cuscinetti in gomma (per Subwoofer)
- Manuale d'uso
- scheda garanzia

## Controlli

### Altoparlante

(Consultare  1 a pagina 2)

1.  – Passa tra modalità ON e STANDBY.
2.  – Volume giù.
3.  – Volume su.
4.  – Selezionare la sorgente audio (TV (HDMI), Bluetooth, Ottico, Aux in o USB).















### Subwoofer

(Fare riferimento a  2 alla pagina 2).

1. Ingresso alimentazione AC IN.
2. Indicatore PAIR.
3. **PAIR** pulsante – Fare riferimento alla sezione "Accoppiamento subwoofer".

### Telecomando

(Fare riferimento a  3 alla pagina 2).

1.  – Passa tra modalità ON e STANDBY.
2.  – Selezionare modalità Bluetooth.  
Premere e tenere premuto per attivare la funzione di accoppiamento in modalità Bluetooth o per disconnettere il dispositivo attualmente collegato via Bluetooth.
3.  – Premere brevemente per passare tra **HDMI eARC/ARC, USB, BT (BLUETOOTH), OPTICAL e AUX IN.**
4. **SURR** – Accendi/spegni la modalità surround.
5. **HDMI** – Seleziona la sorgente HDMI (TV eARC/ARC)
6.  /  – Aumentare/diminuire il livello del volume.
7.  /  – Passare alla traccia successiva/precedente in modalità Bluetooth o USB.
8.  /  – Avvia/mette in pausa/riprende la riproduzione in modalità Bluetooth o USB.
9.  – Attiva o disattiva il sonoro.
10. **BASS**  /  – Regolare il livello dei bassi. Questo cambia solo le impostazioni personalizzate di equalizzazione.
11. **TRE**  /  – Regolare il livello degli alti. Questo cambia solo le impostazioni personalizzate di equalizzazione.

12. EQ – Premere ripetutamente per passare da EQ off, voice, movie, sport, game, night, music a modalità equalizzazione personalizzata.

## Ingressi / Uscite

(Fare riferimento a  4 alla pagina 2).

### 1. AC IN

Collegare il cavo di alimentazione.

### 2. USB

Inserire la chiavetta USB per riprodurre musica.

### 3. OTTICO

Ingresso ottico jack.

### 4. HDMI (TV eARC/ARC)

Collegare alla porta HDMI (eARC/ARC) del televisore.

### 5. Aux in

Connette un dispositivo audio esterno.

## Configurazione iniziale

### Funzionamento del telecomando

Il telecomando fornito permette di usare il dispositivo dalla distanza.

- Anche se il telecomando viene utilizzato a una distanza funzionale di 6m, il suo corretto funzionamento potrebbe essere impedito da ostacoli posti tra l'unità e il telecomando stesso.
- Se il telecomando viene utilizzato vicino ad altri prodotti che generano raggi infrarossi, o se altri telecomandi che usano raggi infrarossi sono usati vicino all'unità, potrebbe non funzionare correttamente. Al contrario, gli altri prodotti potrebbero funzionare in modo errato.

### Installazione delle batterie

1. Per aprire il vano batterie, premere il pollice sul coperchio del vano batterie e farlo scorrere verso il basso.
2. Inserire due batterie AAA osservando la polarità +/- come mostrato. Al momento della sostituzione delle batterie, usare solo il tipo di batteria fornito.
3. Reinserrire il coperchio della batteria e fissarlo al suo posto.

## Prima installazione

### Posizionamento - Soundbar

(Fare riferimento a  5 alla pagina 2).

**A:** Posizionamento normale

**B:** Montaggio a parete

### Montaggio su parete

#### NOTA:





- L'installazione deve essere eseguita soltanto da personale qualificato. L'errato assemblaggio può provocare lesioni personali e danni alla proprietà (se si intende installare il prodotto da sé, è necessario controllare eventuali cavi elettrici o tubature contenute all'interno della parete). Si considera responsabilità dell'installatore verificare che il muro possa supportare con sicurezza il carico totale della soundbar e dei supporti.
- Sono richiesti attrezzi aggiuntivi (non inclusi).
- Non stringere eccessivamente le viti.
- Conservare il manuale di istruzioni per consultazioni future.
- Usare un rilevatore elettronico di tubi e cavi per verificare la tipologia di parete prima di trapanare e fissare.

(Fare riferimento a  6 alla pagina 3).

1. Praticare 2 fori paralleli nel muro (Ø 5,5-6 mm ciascuno secondo il tipo di muro). La distanza tra i fori dovrebbe essere 698 mm.
2. Fissare saldamente una spina in ciascun foro nel muro. Avvitare la vite fornita nel tassello assicurandosi di lasciare uno spazio tra la testa della vite e il muro sufficiente per i distanziatori in schiuma.
3. Posizionare i distanziatori in schiuma forniti sui fori di montaggio a parete della soundbar. Assicurarsi che il supporto in carta sia completamente rimosso.
4. Allineare i fori del supporto di montaggio alle teste delle viti, quindi far scorrere l'unità verso il basso per fissarla in posizione.

### Posizionamento - Subwoofer

(Fare riferimento a  7 alla pagina 3).

1. Posizionare il subwoofer in piedi sul pavimento vicino al televisore (Fare riferimento a  7 a pagina 3). Se si sceglie di posizionare il subwoofer in questo modo, assicurarsi che i quattro cuscinetti in gomma corrispondano alle posizioni indicate nell'opzione **A** (Fare riferimento a  8 alla pagina 3).
2. Posizionare il subwoofer sul pavimento sotto alcuni mobili come un divano (Fare riferimento a  7 alla pagina 3). Se si sceglie di posizionare il subwoofer in questo modo, assicurarsi che i quattro grandi cuscinetti di gomma inclusi corrispondano alle posizioni indicate nell'opzione **B** (Fare riferimento a  8 alla pagina 3).

Il subwoofer dovrebbe essere posizionato nella stessa stanza della soundbar e entro un raggio di 6 metri dalla soundbar. Questo per garantire una buona connessione wireless in ogni momento.

Posti ideali per il subwoofer includono:

**Angoli della stanza:** Posizionare il subwoofer in un angolo amplifica i bassi ma può portare a suoni rimbombanti o confusi.

**Davanti alla stanza:** Posizionando il subwoofer vicino alla parte anteriore con la soundbar si ottiene un suono più chiaro e bilanciato.

**Lontano dalle pareti:** Lascia qualche centimetro tra il subwoofer e la parete per ridurre vibrazioni e distorsioni.

**Evitare spazi chiusi:** Non collocare il subwoofer in armadi o spazi chiusi per mantenere la qualità del suono.

### Connessioni

#### Dolby Atmos e DTS Virtual:X™

Dolby Atmos offre un'esperienza audio impareggiabile, con suoni dall'alto e la tipica ricchezza, chiarezza e potenza dell'audio Dolby. Per ascoltare l'audio Dolby Atmos attraverso la tua soundbar, hai bisogno di contenuti Dolby Atmos recapitati al tuo televisore.

I contenuti Dolby Atmos sono disponibili tramite alcuni servizi di trasmissione, servizi di streaming o tramite dispositivi esterni collegati tramite HDMI, ad esempio una console di giochi compatibile con Dolby Atmos o un lettore Blu-ray.

Per ulteriori informazioni sulla disponibilità dei contenuti Dolby Atmos visita il sito [dolby.com](http://dolby.com).

La tecnologia DTS Virtual:X™ crea un'esperienza di home theater coinvolgente con un suono che sembra emergere da tutt'intorno. Progettata per funzionare in qualsiasi stanza indipendentemente dalle dimensioni, disposizione o acustica, la tecnologia DTS Virtual:X™ migliora i contenuti in modo da poter vivere film, musica e giochi come mai prima d'ora.

Dolby Atmos è disponibile solo sulla sorgente HDMI. Per i dettagli della connessione, fare riferimento a "Connessione HDMI".

Per sperimentare Dolby Atmos tramite HDMI eARC/ARC, assicurati che l'uscita audio HDMI del tuo televisore o dispositivo sorgente sia impostata su PASS THROUGH, AUTO, BITSTREAM o altra modalità equivalente.

Questa impostazione è di solito regolata tramite il menu del tuo televisore o dispositivo sorgente.

#### Utilizzo di eARC

La "e" in eARC sta per "enhanced". Le apparecchiature AV con porte HDMI eARC godono di una maggiore larghezza di banda e velocità rispetto alle porte ARC regolari. Questo permette una gamma di frequenze più ampia e audio non compresso, offrendo un suono più dettagliato, ricco e vibrante. L'utilizzo di porte HDMI eARC e cavi compatibili consente anche di riprodurre formati audio come Dolby Atmos e DTS:X alla loro piena capacità. Il tuo soundbar viene fornito con un cavo HDMI ad alta velocità per sfruttare al massimo la larghezza di banda aggiuntiva offerta da eARC.

#### Connessione HDMI

(Fare riferimento a  9 alla pagina 3).

Utilizzando HDMI per collegare la soundbar, l'apparecchiatura AV e il televisore.

Collega il cavo HDMI (incluso) dalla porta HDMI (TV eARC/ARC) della soundbar alla porta HDMI (eARC/ARC) sulla tua apparecchiatura TV o AV conforme a eARC/ARC.

#### CONSIGLI:

- Il tuo televisore deve supportare la funzione HDMI-CEC e eARC/ARC. HDMI-CEC e eARC/ARC devono essere impostati su On nelle impostazioni del televisore.
- Il metodo di impostazione di HDMI-CEC e eARC/ARC può variare a seconda del televisore. Per i dettagli sulla funzione eARC/ARC, fare riferimento al manuale del proprietario.

#### AVVERTENZE:

- Se il tuo televisore non ha/supporta eARC/ARC, nessuna sorgente audio collegata direttamente al televisore verrà inviata alla soundbar.

#### Ottico

(Fare riferimento a  10 alla pagina 3).

- Connettere un cavo OTTICO (non incluso) alla presa OTTICO OUT del televisore e alla presa OTTICO sull'unità.

#### Aux in

(Fare riferimento a  11 alla pagina 3).

#### A:

Usa un cavo audio RCA a 3,5mm (non incluso) per connettere le prese di uscita audio del televisore o del dispositivo audio esterno alla presa AUX IN dell'unità.

**B:** Usa un cavo audio da 3,5mm a 3,5mm (non incluso) per connettere la presa delle cuffie del televisore o del dispositivo audio esterno alla presa AUX IN dell'unità.

#### CONSIGLIO:

- Quando usi il segnale per le cuffie sull'impianto TV, potrai regolare il livello del volume usando direttamente il telecomando del televisore.

#### Connessione all'alimentazione

(Fare riferimento a  12 alla pagina 3).

- Prima di connettere i cavi di alimentazione, assicurarsi di aver completato tutte le altre connessioni.
- **Rischio di danneggiamento del prodotto!** Assicurarsi che il voltaggio della rete elettrica corrisponda al voltaggio stampato sul retro o sul fondo dell'unità.
- Collegare il cavo di alimentazione all'unità e quindi a una presa di corrente.

## Accoppiamento subwoofer

### Accoppiamento automatico

Il subwoofer e la soundbar si accoppiano automaticamente quando entrambe sono collegate alla rete elettrica. La connessione è wireless, quindi non sono necessari cavi per collegare le due unità.

- Quando il subwoofer si connette con la soundbar, l'indicatore lampeggerà lentamente.
- Quando il subwoofer è collegato alla soundbar, l'indicatore si illuminerà.

#### NOTA:

- Premere il pulsante sul retro del subwoofer solo se si sta effettuando l'accoppiamento manualmente.
- Se l'accoppiamento automatico fallisce, accoppiare manualmente il subwoofer alla soundbar.

### Accoppiamento manuale

1. Assicurarsi che tutti i cavi siano collegati saldamente e che la soundbar sia in modalità Standby.
2. Premere e tenere premuto il pulsante **PAIR** sul retro del subwoofer per 3 secondi. Il subwoofer entrerà in modalità accoppiamento e l'indicatore PAIR lampeggerà rapidamente.
3. Premere il  pulsante sulla soundbar o sul telecomando per accendere il sistema.
4. Quando il subwoofer è accoppiato alla soundbar, l'indicatore PAIR si illuminerà.
5. Se l'indicatore PAIR lampeggia lentamente, la connessione wireless è fallita. Scollegare il cavo di alimentazione dal subwoofer e successivamente ricollegarlo dopo 4 minuti. Ripetere i passaggi da 1 a 3.

#### AVVERTENZE:

- Se la connessione wireless fallisce nuovamente, controllare se ci sono conflitti o forti interferenze (ad esempio, interferenze da un dispositivo elettronico) nell'area. Eliminare questi conflitti o interferenze forti e ripetere le procedure precedenti.

## Uso di base

### Standby/Accensione



- Dopo la prima connessione all'alimentazione, l'unità sarà in modalità STANDBY.
- Premere  sul telecomando o sull'unità per accendere o spegnere l'unità.
- Disconnettere il cavo di alimentazione dalla presa della corrente se si desidera spegnere completamente l'unità.

### Cambia sorgente

- Premere brevemente  per cambiare tra HDMI (TV eARC/ARC), OPTICAL, AUX IN, BLUETOOTH e USB. Il LED dell'unità si illuminerà come mostrato per segnalare quale sorgente è selezionata.

SORGENTE	COLORE LED
HDMI (TV eARC/ARC)	Ciano
OTTICO	Giallo
BLUETOOTH	Blu
Aux in	Verde
USB	Viola

## Controllo del volume.

- Premere i pulsanti **+** / **-** sull'unità o sul telecomando per regolare il volume.
- Se desideri silenziare il suono, premi  sul telecomando o premi i pulsanti **-** e **+** sull'unità contemporaneamente. Premere di nuovo  o premere il **+** / **-** sull'unità o sul telecomando per riprendere l'ascolto normale.
- Mentre si regola il volume, il LED lampeggerà rapidamente. Quando vengono raggiunti i livelli massimi o minimi del volume, il lampeggio si interrompe.
- Con il controllo HDMI CEC, puoi usare il telecomando del tuo televisore per aumentare/diminuire il volume.

## Equalizzatore

Durante la riproduzione, premere il pulsante EQ sul telecomando per passare ciclicamente tra le modalità equalizzatore preimpostate. Ogni volta che premi il pulsante, il LED dell'unità lampeggia in un colore specifico per indicare la modalità selezionata, come mostrato di seguito:

EQUALIZZATORE	COLORE LED
EQ SPENTO	Off
VOCE	Ciano
FILM	Viola
SPORT	Blu
GIOCO	Giallo
NOTTE	Rosso
MUSICA	Verde
PERSONALIZZATA	Bianco

## Regolare Bass e Treble

Premere **BASS** **+** / **-** oppure **TREBLE** **+** / **-** sul telecomando per entrare in modalità EQ Personalizzato.

- Il LED bianco lampeggerà due volte per indicare che la modalità EQ Personalizzato è attiva.
- Il LED mostrerà quindi il valore corrente di Bass o Treble:

Livello EQ Personalizzato	COLORE LED
+3	Rosso - lampeggio rapido
+2	Rosso - lampeggio medio
+1	Rosso - lampeggio lento
0	Bianco - costante
-1	Verde - lampeggio lento
-2	Verde - lampeggio medio
-3	Verde - lampeggio veloce

Mentre il LED visualizza il valore corrente (entro 3 secondi), premere nuovamente lo stesso pulsante per regolare l'impostazione.

Se nessun pulsante viene premuto entro 3 secondi, il valore corrente viene salvato.

- Il LED bianco lampeggerà due volte (1.5 secondi in totale) per confermare che il nuovo valore è stato salvato.
- L'unità tornerà al funzionamento normale.

## Standby automatico

Per impostazione predefinita, l'unità passerà in standby se nessun segnale viene rilevato per 15 minuti nelle sorgenti Ottico, Bluetooth e Audio In.

Per accendere o spegnere la modalità standby automatico, premere a lungo sull'unità o sul telecomando il pulsante  per 5 secondi.

AUTO-STANDBY	COLORE LED
OFF	Rosso - lampeggia 3 volte
ON	Verde - lampeggia 3 volte

## Operazione Roku TV Ready™

Solo per Regno Unito e Germania.

Se hai un modello di Roku TV™, l'installazione è semplice. Basta utilizzare un cavo per collegare la soundbar alla porta HDMI eARC/ARC del televisore e seguire le istruzioni sullo schermo.









- ✓ Simple setup
- ✓ One remote
- ✓ Quick settings

## Usare il Bluetooth

La prima volta che viene connesso un dispositivo Bluetooth a questo televisore, è necessario accoppiarlo.







### AVVERTENZE:

- Non è garantita la compatibilità con tutti i dispositivi Bluetooth.
- Qualsiasi ostacolo tra l'unità e il dispositivo Bluetooth può ridurre la portata operativa.
- Se il segnale è debole, l'unità potrebbe disconnettersi; ma rientrerà automaticamente in modalità accoppiamento.

1. Premere a lungo (3 secondi) il pulsante  sull'unità o il  sul telecomando per avviare il processo di accoppiamento. Il LED diventerà blu e inizierà a lampeggiare.
2. Attivare il dispositivo Bluetooth e selezionare la modalità di ricerca. "SHARP HT-SBW310" o "SHARP HT-SBW312" apparirà nella lista dei dispositivi Bluetooth.
3. Selezionare "SHARP HT-SBW310" o "SHARP HT-SBW312" dalla lista dei dispositivi. Una volta connesso, il LED diventerà blu fisso.
4. Ora è possibile cominciare a riprodurre musica dal dispositivo Bluetooth connesso.
  - Per mettere in pausa o riprendere la riproduzione, premere il pulsante  sul telecomando.
  - Per passare al file precedente/successivo, premere i pulsanti  /  sul telecomando.
  - Alcune applicazioni sui dispositivi mobili non permettono di tenere premuti i pulsanti  /  per saltare parti di un brano.



## Operazione USB

1. Inserire il dispositivo USB nella presa **USB** della soundbar.
2. Premere ripetutamente il pulsante  sull'soundbar o sul telecomando per selezionare la sorgente **USB**.
3. Puoi navigare tra le diverse cartelle memorizzate sul dispositivo USB. Premere **+** / **-** per cambiare cartella.
4. Premere  per riprodurre il brano selezionato.
5. Durante la riproduzione:
  - Per mettere in pausa o riprendere la riproduzione, premere il pulsante  sul telecomando.
  - Per passare al file precedente/successivo, premere i pulsanti  /  sul telecomando. Premere e tenere premuti  /  per riavvolgere velocemente / avanzare velocemente un brano.



### CONSIGLI:

- Supportati dispositivi USB fino a 64GB.
- Solo file MP3/WAV/FLAC possono essere riprodotti.

La porta USB è per la riproduzione o l'aggiornamento del software della soundbar. Non è per la ricarica.

## Risoluzione dei problemi

### Esegui un ripristino delle impostazioni di fabbrica

Per eseguire un ripristino delle impostazioni di fabbrica, tieni premuto il  e il  sull'unità per 5 secondi. Quando completato, l'unità andrà in modalità standby.

### Nessuna alimentazione

Assicurati che la spina sia correttamente inserita.

Assicurarsi che la presa CA eroghi corrente.

Premere il pulsante standby sul telecomando o unità per accendere l'unità.

### Nessun suono



Per il funzionamento dell'HDMI ARC, assicurati di usare un cavo HDMI versione 1.4 o superiore.

Per far funzionare HDMI eARC, assicurati di utilizzare un cavo HDMI ad alta velocità (uno è incluso con questa unità).

A causa della larghezza di banda extra necessaria per alcuni formati audio su eARC, è possibile che cavi molto vecchi faticino a trasmettere completamente i dati audio.

Aumentare il volume. Premi **+** sul telecomando o sull'unità.

Premi  sul telecomando per assicurarti che l'unità non sia muto.

Premi  /  per selezionare una sorgente di ingresso diversa.

Quando collegato a una sorgente digitale (HDMI o Ottico), se non c'è audio:

- Prova a impostare l'uscita della TV su PCM o la tua TV potrebbe essere impostata su un'uscita audio variabile. Conferma che l'impostazione di uscita audio sia impostata su FISSA o STANDARD, non VARIABILE. Consulta il manuale utente della tua TV per ulteriori informazioni dettagliate.

In caso di usi di Bluetooth, assicurarsi che il volume sul dispositivo sorgente non sia al minimo e che il dispositivo non sia in muto.

### Il telecomando non funziona.

Prima di premere qualsiasi pulsante di controllo della riproduzione, bisogna innanzitutto selezionare la corretta sorgente.

Ridurre la distanza tra il telecomando e l'unità.

Inserire la batteria nella giusta polarità (+/-) come indicato.

Sostituire la batteria con una nuova.

Puntare il telecomando direttamente verso il sensore sul lato anteriore dell'unità.

### Sento ronzii o fruscii

Assicurarsi che tutti i cavi e i fili siano connessi saldamente.

Collega un dispositivo sorgente diverso per vedere se il ronzio persiste.

Se non lo fa, il problema potrebbe essere con il dispositivo originale. Collega il tuo dispositivo a un ingresso diverso sull'unità.

### Non riesco a trovare il nome Bluetooth di questa unità sul dispositivo Bluetooth

Assicurarsi che la funzione Bluetooth sia attiva sul dispositivo Bluetooth. Ripetere la procedura di accoppiamento sul dispositivo Bluetooth.

### Questo dispositivo è impostato su standby dopo 15 minuti di assenza di segnale.

Quando il livello del segnale di ingresso esterno dell'unità è troppo basso, l'unità si spegnerà automaticamente in 15 minuti. Aumenta il livello del volume del tuo dispositivo esterno. Questa funzione è un requisito di ERP11 ed è progettata per risparmiare energia quando l'unità non è in uso.

### Il subwoofer è inattivo o il LED di accoppiamento non è solido.

Si prega di scollegare il cavo di alimentazione. Dopo quattro minuti, ricollegarlo per resettare il subwoofer.

## LIETUVIŲ

### Svarbūs saugos nurodymai

#### Laikykitės visų saugos nurodymų ir visų įspėjimų.

##### Saugokite šį vadovą ateičiai.



Žiūrėkite naudotojo vadovą dėl saugos, eksploataavimo ir priežiūros informacijos.



II klasės įranga: Dviguba izoliacija, nereikia prijungti prie žemės (grindų).



Kintamoji srovė (AC): Pažymėta įtampa yra AC.



Naudoti tik patalpose.



VI lygio energijos efektyvumo ženklavimas

### Dėmesio:

#### Pažeidimai

Apžiūrėkite gaminį išpakavę, jei yra sužalojimų, nesinaudokite ir pasitarkite su savo tiekėju.



Vartotojas neturėtų mėginti taisyti nei atidaryti vidinių dalių; tai gali būti pavojinga ir panaikinti jūsų garantiją. Kreipkitės tik į įgaliotuosius aptarnavimo centrus dėl taisymo.

#### Jungimas į maitinimo tinklą

- Negalima tvarkyti maitinimo laido šlapiomis rankomis. Nekiškite kamščio į lizdą prievarta. Išjunkite ir atjunkite prietaisą, kai jis nenaudojamas. Laikykite maitinimo kištuką prieinamą, nenaudojant prailginimo laidų.

#### Maitinimo šaltinis

- Naudokite tik KHZ 100-240V 50/60Hz lizdus. Didesnės įtampos gali sukelti veikimo sutrikimus arba gaisrą.
- KS maitinimo adapteris turėtų būti išjungtas iš elektros lizdo, jei nebus naudojamas ilgą laiką.
- Naudokite tik pridėtą Sharp AC adapterį. Tai gali sukelti saugos riziką ir/ar žalą gaminiai.

#### Maitinimo laido apsauga

- Apsaugokite maitinimo laidą nuo pažeidimų; neperkraukite, netempti ar nelankstykite. Pažeidimas gali sukelti gaisrą arba elektros šoką. Pažeistus laidus turi pakeisti gamintojas arba kvalifikuotas technikas.

#### Formuotas maitinimo kištukas su saugikliu (negojima) - tik JK, Malta, Kipras ir Airija.

- Maitinimo laidas turi 3 A amperų saugiklį. Pakeiskite tik „BS1362“ patvirtinto saugiklio tą pačią įvertinimo.

#### Vaikų sauga

- Naudokite pagrindines saugos priemones aplink vaikus, kad išvengtumėte neteisingo produkto naudojimo.

#### Vieta

- Padėkite ant lygios, stabilios paviršiaus be išsikišimų. Jei tvirtinama prie sienos, susipažinkite su sieninio montavimo instrukcijomis šiame vartotojo vadove.

#### Vėdinimas

- Neužblokuokite, neuždenkite ir nesikiškite į ventilacijos angas daiktų. Nekiškite daiktų į gaminio angų. Tai gali sukelti saugos riziką ir/ar žalą

gaminiai. Užtikrinkite minimalų 5 cm atstumą aplink gaminį, kad būtų užtikrinta pakankama ventilacija ir išvengta perkaitimo.

#### Šilumos šaltiniai ir eksploataavimo temperatūra

- Negalima statyti produkto šalia šilumos šaltinių ar tiesioginių saulės spindulių ilgą laiką.

#### Atvira liepsna

- Laikykite atviras liepsnas atokiau nuo gaminio, kad išvengtumėte gaisro.

#### Vanduo, drėgmė, skysčių patekimas

- Negalima išleisti gaminio veikiant skysčiams; laikykite nuošalyje nuo lietaus, vandens ir skysčių pripildytų objektų, kad išvengtumėte ugnies ar elektros šoko.

#### Audros ir žaibavimas

- Atjunkite visus kabelius per audras ar žaibus, kad išvengtumėte pažeidimų.

#### Valymas ir priežiūra

- Prieš valydami atjunkite maitinimo kabelius nuo gaminio ir naudokite minkštą, sausą skudurėlį be cheminių medžiagų ar ploviklių. Jei naudojate dulkių siurbį, naudokite minkštų šerių antgalį.

## Baterijos

#### Konstrukcija

- Naudokite tik nurodytas baterijas; nemaišykite skirtingų tipų ar naujų su senosiomis. Įsitikinkite, kad įdėtos baterijos turi teisingą poliarizumą.

#### Naudojimas ir priežiūra

- Laikykite baterijas nuo šilumos, pavyzdžiui, arti ugnies arba tiesioginiuose saulės spinduliuose. Jei baterijos nenaudojamos ilgiau nei mėnesį, išimkite jas, kad būtų išvengta nutekėjimo. Keiskite nutekėjusias baterijas energijos dėklo viduje.

#### Vaikų sauga

- Įsitinkite, kad baterijų skyrius yra saugus. Laikykite baterijas vaikams nepasiekiamoje vietoje. Atsiradus simptomams, nedelsiant kreipkitės į medikus, jei jas prarijo.

#### Aplinkos sąlygos

- Laikykite baterijas atokiau nuo žemo slėgio ar aukštos temperatūros, kad išvengtumėte sprogdimo ar nuotėkio.

#### Utilizavimas

- Išmeskite baterijų paketus pagal instrukcijas (žiūrėkite „Šalinimas: įranga ir baterijos“). Nemeskite į ugnį, neišmontuokite ar neįkraukite nedaug įkraunamų baterijų, nes tai gali tekėti arba sprogti.

## Utilizavimas: Įrenginių ir maitinimo elementų utilizavimas

Informacija vartotojams apie senos įrangos surinkimą ir utilizavimą.



Šis simbolis rodo, kad gaminys turi baterijas pagal ES Direktyvą 2023/1542/EU; negalima išmesti su buitinėmis atliekomis. Cd, Hg arba Pb reiškia, kad baterija turi kadmio, gyvsidabrio arba švino.



Šis simbolis reiškia, kad gaminys sukurtas ir gaminamas taip, kad būtų perdirbtas ir pakartotinai naudojamas.

Šie simboliai ant gaminių, pakuotės ir (arba) lydinčiuose dokumentuose reiškia, kad panaudotų elektros ir elektroninių gaminių negalima maišyti su įprastomis buitinėmis atliekomis. Įrenginio naudotojai buitėje turi susisiekti su mažmeninės prekybos vieta, kur jį įsigijo, arba į vietos savivaldos instituciją dėl informacijos, kur ir kaip gali nugabenti tokius daiktus perdirbimui.

## Pareiškimas dėl CE ir UKCA sertifikavimo:

- „Sharp Consumer Electronics Poland sp. z. o. o.“ pareiškia, kad šis garso įrangos prietaisas atitinka būtinius reikalavimus ir kitas svarbias radijo ir telekomunikacijų įrangos direktyvos 2014/53/ES ir 2017 m. JK Radijo įrangos taisyklių nuostatas.
- Visą CE tekstą ir UKCA atitikties deklaraciją galima rasti svetainėje [sharpconsumer.com](http://sharpconsumer.com), susiradus atsišiuončiam failų savo modeliui skiltį ir pasirinkus „Declaration of Conformity“ (atitikties deklaracija).

## Dėžės turinys:

- HT-SBW310 / HT-SBW312 Garso juosta
- Belaidis žemų dažnių garsiakalbis
- Nuotolinio valdymo pultas (jšk.) baterijos)
- Maitinimo laidas (ES 2 kontaktų) x2
- Maitinimo laidas (JK 3 kontaktų) x2 – tik HT-SBW310 modeliui
- HDMI kabelis
- Montavimo prie sienos reikmenų komplektas
- Guminiai padėliai (žemų dažnių garsiakalbiui)
- Naudojimo vadovas
- Garantijos kortelė

## Valdikliai

### Garsiakalbis

(Žr. 1 punktą 2 psl.)

- Keisti prietaiso režimą iš ĮJUNGTA į BUDEJIMAS.
- Mažinti garsumą.
- Didinti garsumą.
- Pasirinkti garso šaltinį (TV (HDMI), "Bluetooth", Optinė, „AUX“ ir arba „USB“).

### Žemų dažnių garsiakalbis

(Žr. 2 punktą 2 psl.)

- KS įvestis.
- Susiejimo indikatorius.
- PAIR** Mygtukas – Žiūrėkite skyrį "Subwooferis susiejimas".

### Nuotolinis valdymas

(Žr. 3 punktą 2 psl.)

- Keisti prietaiso režimą iš ĮJUNGTA į BUDEJIMAS.
- Pasirinkti „Bluetooth“ režimą.  
Paspauskite ir laikykite, kad įjungtumėte susiejimo funkciją „Bluetooth“ režimu ir atjungti jau susietą „Bluetooth“ įrenginį.
- Trumpai spauskite norėdami keisti tarp **HDMI eARC/ARC, USB, BT (BLUETOOTH), OPTICAL** ir **AUX IN**.
- SURR** – Įjunkite arba išjunkite aplinkos režimą.
- HDMI** – Pasirinkite HDMI (TV eARC/ARC) šaltinį
- + / -** – Didinti/mažinti garsumo lygį.
- Praleisti ankstesnį/tolesnį takelį „Bluetooth“ ar USB režimu.
- Leisti/pristabdyti/vėl leisti turinį „Bluetooth“ ar USB režimu.
- Išjungti arba grąžinti garsą.
- BASS + / -** – Reguluoti boso lygį. Tai pakeičia tik individualius EQ nustatymus.
- TRE + / -** – Reguluoti aukštų dažnių lygį. Tai pakeičia tik individualius EQ nustatymus.
- EQ** – Paspauskite pakartotinai, norėdami keisti tarp EQ išjungta, balsas, filmas, sportas, žaidimas, naktis, muzika ir individualiam vienodintuvo režimams.

## Ivestys / išvestys

(Žiūrėti  4 punktą 2 puslapyje.)

### 1. AC įvestis

Junkite maitinimo laidą.

### 2. USB

Intest sausu USB atmintinę, kad leistumėte muziką.

### 3. OPTINIS

Optinės jungties įvesties lizdas.

### 4. HDMI (TV eARC/ARC)

Jungtis prie jūsų televizoriaus HDMI (eARC/ARC) prievado.

### 5. „Aux in“ (išorinis įrenginys)





Jungti su išoriniu garso įrenginiu.

(Žiūrėti  6 punktą 3 puslapyje.)

1. Grežkite 2 lygiagrečias skylutes sienoje (Ø 5.5-6 mm kiekviena pagal sienos tipą). Atstumas tarp skylių turėtų būti 698 mm.
2. Tvirtai pritvirtinkite 1 kaištį kiekvienoje skylyje sienoje. Tvirtinkite pridėdamą varžtą į kaištį, palikdami tarpą tarp varžto galvutės ir sienos, kuriame tilptų putų montavimo tarpinės.
3. Pridėkite pridėdamas putų montavimo tarpines prie garso juostos sienos tvirtinimo skylių. Įsitinkinkite, kad pilnai nuėmėte popierinį pamašalą.
4. Sudrėkinkite laikiklio skylių su varžto galvutėm lygiavimą, tada stumkite vieną žemyn, kad ją užtvirtintumėte vietoje.

## Pastatymas - žemų dažnių garsiakalbis

(Žiūrėti  7 punktą 3 puslapyje.)

1. Padėkite žemų dažnių garsiakalbį vertikaliai ant grindų, arti televizoriaus (Žiūrėkite  7 puslapį). Jei pasirinksite žemų dažnių garsiakalbį pastatyti šitaip, įsitinkinkite, kad x4 guminiai padeliai atitinka vietas, pažymėtas pasirinkimu **A** (Žiūrėkite  8 puslapį).
2. Padėkite žemų dažnių garsiakalbį ant grindų po baldais, kaip sofas (Žiūrėkite  7 puslapį). Jei pasirinksite žemų dažnių garsiakalbį pastatyti šitaip, užtikrinkite, kad gauti x4 dideli guminiai padeliai atitiktų vietas, pažymėtas pasirinkimu **B** (Žiūrėkite  8 puslapį).

Žemų dažnių garsiakalbis turėtų būti toje pačioje patalpoje kaip ir garsiakalbė juosta ir būti ne daugiau kaip 6 metrų atstumu nuo jos. Tai užtikrina gerą balaidį sujungimą visą laiką.

Idealos vietos žemų dažnių garsiakalbiui yra:

**Kambario kampai:** Patalpinimas žemų dažnių garsiakalbio į kampą sustiprina boso garšą, bet gali susidaryti griauančius arba nešvarus garšas.

**Kambario priekis:** Padėjus žemų dažnių garsiakalbį arti prie garsiakalbės juostos tolygesnis ir aiškesnis bosas.

**Atokiau nuo sienų:** Palikite centimetrų tarp žemų dažnių garsiakalbį ir sienos, kad sumažintumėte vibracijas ir iškraipymus.

**Venkite uždarų erdvių:** Neįdėkite žemų dažnių garsiakalbio į spintas ar kitas uždaras erdves, norint išlaikyti garso kokybę.

## Jungtys

### Dolby Atmos ir DTS Virtual:X™

Dolby Atmos suteikia neprilygstamą garso patirtį su garsu iš viršaus ir būdingu Dolby garso prabangum, aiškumu ir galia.

Norėdami klausytis Dolby Atmos garso per jūsų garsiakalbę juostą, reikia Dolby Atmos turinio perduodamo į jūsų TV.

Dolby Atmos turinys pasiekiamas per kai kurias transliacijos paslaugas, srautinio perdavimo paslaugas arba per HDMI prijungtus išorinius įrenginius, pvz., Dolby Atmos suderinamą žaidimų konsolę arba Blu-ray grotuva.

Dėl išsamesnės informacijos apie Dolby Atmos turinio pasiekiamumą apsilankykite [dolby.com](#).

DTS Virtual:X™ technologija sukuria įtraukiantį namų kino patirtį su garsu, kuris atrodo, kyla iš visų pusių. Sukurtas veikti bet kurioje patalpoje nepriklausomai nuo dydžio, išdėstymo ar akustikos, DTS Virtual:X™ technologija pagerina turinį, todėl jūs galite mėgautis savo filmais, muzikos ir žaidimais kaip niekada anksčiau.

Dolby Atmos pasiekiamas tik HDMI šaltinyje. Dėl sujungimo detalių, žiūrėkite "HDMI jungtis".

Kad patirtumėte Dolby Atmos per HDMI eARC/ARC, įsitinkinkite, kad jūsų TV arba šaltinio įrenginio HDMI garso išvestis yra nustatyta į PASS THROUGH, AUTO, BITSTREAM arba kitą atitinkamą režimą. Šis nustatymas paprastai koreguojamas per jūsų TV arba šaltinio įrenginio meniu.

## Pirminiai nustatymai

### Nuotolinio valdymo pulto naudojimas

Rinkinyje esantis nuotolinio valdymo pultas suteikia galimybę valdyti prietaisą per atstumą.

- Net jei nuotolinio valdymo pultas naudojamas veiksmingu 6 m atstumu, jis gali neveikti, jei tarp pulto ir prietaiso yra kliūtis.
- Jei nuotolinio valdymo pultas naudojamas šalia kitų infraraudonuosius spindulius skleidžiančių prietaisų arba jei kiti infraraudonuosius spindulius naudojančius įrenginiai yra naudojami šalia prietaiso, gali veikti netinkamai. Priešingai, kiti prietaisai gali veikti netinkamai.

### Maitinimo elementų įdėjimas

1. Norėdami atidaryti baterijų skyrių, spauskite nykščiu ant skyrelio dangtelio ir stumkite jį žemyn.
2. Įdėkite dvi AAA baterijas, laikydamiesi teisingo poliariškumo +/- kaip parodyta. Keičiant baterijas, naudokite tik tą patį baterijos tipą, kuris buvo pateiktas.
3. Uždėkite maitinimo elementų dangtelį ir užfiksuokite.

## Diegimas pirmą kartą

### Pastatymas - Garsiakalbių juosta

(Žiūrėti  5 punktą 2 puslapyje.)

**A:** Įprastas pastatymas

**B:** Montavimas ant sienos

### Tvirtinimas prie sienos

#### PASTABOS:

- Montavimo darbus turi atlikti tik kvalifikuoti darbuotojai. Netinkamas surinkimas gali sukelti rimtus asmeninius sužalojimus ir turto žalą (jei ketinate patys įdiegti šį gaminį, turite patikrinti įrengimus, pavyzdžiui, elektros instaliaciją ir santechniką, kuri gali būti sienoje). Montuotojas privalo užtikrinti, kad siena saugiai išlaikytų visą garsiakalbio ir tvirtinimo laikiklių apkrovą.
- Tvirtinimo darbams atlikti reikia papildomų (rinkinyje jų nėra) įrankių.
- Neprisukite varžtų per stipriai.
- Šį naudojimo vadovą pasidėkite ateičiai.
- Prieš greždami ir montuodami laikiklį, elektroniniu metalo ir medienos ieškikliu patikrinkite sienos tipą.

## Naudojant eARC

"e" eARC reiškia "enhanced". AV įranga su eARC HDMI prievadais mėgaujasi didesne pralaidumu ir greičiu, palyginti su paprastais ARC prievadais. Tai leidžia platesnį dažnių diapazoną ir nesuapustą garso, leisdamas gauti detalesnį, turtingesnį ir sodresnį garso perdavimą. Naudojant eARC HDMI prievadus ir suderinamus kabelius, leidžiama tokio formato garso, kaip Dolby Atmos ir DTS:X, atkūrimas pilna apimtimi. Jūsų garsiakalbių juosta turi aukšto greičio HDMI kabelį, kad pasinaudotų papildomu pralaidumu, siūlomu eARC.

## HDMI jungtis

(Žr.  9 punktą 3 psl.).

Naudojant HDMI, sujunkite garso juostą, AV įrenginį ir TV. Junkite HDMI kabelį (priedėta) iš garso juostos HDMI (TV eARC/ARC) prievado į HDMI (eARC/ARC) prievadą jūsų eARC/ARC palaikančiame TV arba AV įrenginyje.

### PATARIMAI:

- Jūsų TV turi palaikyti HDMI-CEC ir eARC/ARC funkcijų. HDMI-CEC ir eARC/ARC turi būti nustatyti įjungti TV nustatymuose.
- HDMI-CEC ir eARC/ARC nustatymo metodas gali skirtis priklausomai nuo TV. Dėl išsamių informacijos apie eARC/ARC funkciją, žr. instrukciją.

### ĮSPĖJIMAS:

- Jei jūsų TV neturi/palaiko eARC/ARC, jokios tiesiogiai prie TV prijungtos garso šaltinio nebus siunčiamos į garsiakalbių juostą.

## Optinė

(Žr.  10 punktą 3 psl.).

- Jungiate OPTICAL kabelį (rinkinyje nėra) prie televizoriaus OPTICAL OUT lizdo ir prie įrenginio OPTICAL lizdo.

## „Aux in“ (išorinis įrenginys)

(Žiūrėti  11 punktą 3 puslapyje.)

### A:

Naudokite RCA į 3,5 mm garso kabelį (nėra įtrauktas), kad sujungtumėte TV arba išorinio garso įrenginio garso išvesties lizdus į AUX IN lizdą įrenginyje.

**B:** Naudokite 3,5 mm į 3,5 mm garso kabelį (nėra įtrauktas), kad sujungtumėte TV arba išorinio garso įrenginio ausinių lizdą į AUX IN lizdą įrenginyje.

### PATARIMAS:

- Naudodami ausinių išvestį televizoriuje, galėsite reguliuoti garsumą tiesiog nuotoliniu televizoriaus valdymo pultu.

## Jungimas į maitinimo tinklą

(Žiūrėti  12 punktą 3 puslapyje.)

- Prieš jungdami maitinimo laidus, įsitikinkite, kad visos kitos jungtys tvarkingos.
- **Gaminio pažeidimo rizika!** Įsitikinkite, kad maitinimo tinklo įtampa atitiktų ant etiketės prietaiso apatinėje dalyje nurodytą įtampą.
- Junkite maitinimo laidą prie įrenginio, o tada į maitinimo tinklą.

## Žemų dažnių garsiakalbio susiejimas

### Automatinis susiejimas

Žemų dažnių garsiakalbis ir garsiakalbių juosta automatiškai susiejami, kai abu yra prijungti prie maitinimo. Sujungimas yra bevielis, todėl nėra reikalo naudoti kabelių prisijungti abu įrenginius.

- Susijungimo indikatorius mirksi lėčiau kai žemų dažnių garsiakalbis jungiasi su garsiakalbių juosta.
- Kai žemų dažnių garsiakalbis prisijungia prie garsiakalbių juostos, indikatorius šviečia.

### PASTABOS:

- Tik paspauskite mygtuką ant galinės žemų dažnių garsiakalbio dalies, jei susiejate rankiniu būdu.
- Jei automatinis susiejimas pasidalyti, sudarykite žemų dažnių garsiakalbių su garsiakalbių juosta rankiniu būdu.

## Susiejimas rankiniu būdu

1. Įsitikinkite, kad visi kabeliai būtų saugiai prijungti ir kad garsiakalbių juosta būtų laukimo režimu.
2. Paspauskite ir laikykite nuspaudę **PAIR** knopkę ant galinės žemų dažnių garsiakalbio dalies 3 sekundes. Žemų dažnių garsiakalbis pateks į susiejimo režimą ir indikatorius mirksės greitai.
3. Paspauskite  mygtuką ant garso juostos arba naujojinio valdymo pultelio, kad įjungtumėte sistemą.
4. Kai žemų dažnių garsiakalbis susietas su garsiakalbių juosta, indikatorius švies.
5. Jei indikatorius mirksi lėčiau, belaidis sujungimas nepavyko. Ištraukite maitinimo kabelį ir po 4 min. vėl prijunkite jį prie žemų dažnių garsiakalbio. Pakartokite žingsnius 1 ~ 3.

### ĮSPĖJIMAS:

- Jei belaidis ryšys vėl trikdė, patikrinkite, ar aplink nėra konfliktų ar stiprių trikdžių (pavyzdžiui, elektroninių įrangos trikdžių). Pašalinkite tuos konfliktus arba stiprius trikdžius ir pakartokite aukščiau nurodytus procedūras.

## Pagrindinės funkcijos

### Parengtis / įjungimas



- Pirmą kartą prijungus įrenginį prie maitinimo lizdo, jis veiks PARENTIES režimu.
- Paspauskite  ant nuotolinio pulto arba įrenginio, norėdami įjungti arba išjungti įrenginį.
- Norėdami visiškai išjungti prietaisą, ištraukite maitinimo laidą iš maitinimo tinklo lizdo.

### Keisti šaltinį

- Trumpai spauskite  norėdami keisti tarp HDMI (TV eARC/ARC), OPTICAL, AUX IN, BLUETOOTH ir USB. Įtaiso LED šviesos signalas užsidegs, kai bus pasirinktas šaltinis, kaip parodyta.

ŠALTINIS	LED SPALVA
HDMI (TV eARC/ARC)	Cian
OPTINIS	Geltona
„BLUETOOTH“	Mėlyna
„Aux in“ (išorinis įrenginys)	Žalia
USB	Purpurinė

### Garsumo reguliavimas

- Norėdami keisti garsumo lygį, spauskite **+** / **-** mygtukus prietaise arba nuotolinio valdymo pulte.
- Jei norite išjungti garšą, paspauskite  ant nuotolinio pulto arba spauskite **-** ir **+** mygtukus prietaise vienu metu. Dar kartą paspauskite  arba paspauskite **+** / **-** prietaise arba nuotolinio valdymo pulte, kad grįžtumėte prie įprasto klausymosi.
- Reguluojant garšą, LED greitai mirkčioja. Pasiekus maksimalų arba minimalų garsumo lygį, mirksėjimas sustos.
- Naudodami HDMI CEC valdymą, galite naudoti televizoriaus nuotolinį tvarkymo pranešimą garsumui didinti/mažinti.

## Vienodintuvas

Leidimo metu, paspauskite EQ mygtuką nuotolinio valdymo pulte, kad praeitumėte pro iš anksto nustatytais vienodintuvo režimais. Kiekvieną kartą spausdami mygtuką, įrenginio LED mirktels tam tikra spalva, nurododamas pasirinktą režimą.

VIENODINTUVAS	LED SPALVA
VIIENODINTUVAS IŠJUNGTA	Išjungta
BALSO	Cian
FILMAS	Purpurinė
SPORTAS	Mėlyna
ŽAIDIMAS	Geltona
Naktis	Raudona
Muzika	Žalia
PRITAIKYMAS	Baltas

## Reguliuojamas bosas ir aukšti dažniai

Norėdami įjungti "Custom EQ" režimą, paspauskite **BASS + / -** arba **TREBLE + / -** ant nuotolinio pulto.

- Baltoji LED dukart mirktelti, kad patvirtintų, jog „Custom EQ“ režimas yra aktyvus.
- LED rodydys dabartinę Boso arba Aukščio reikšmę:

Pritaikytas Vishinių lygis	LED SPALVA
+3	Raudona – greitas mirkėjimas
+2	Raudona – vidutinio greičio mirkėjimas
+1	Raudona – lėtas mirkėjimas
0	Balta - pastovi
-1	Žalia – lėtas mirkėjimas
-2	Žalia – vidutinis mirkėjimas
-3	Žalia – greitas mirkėjimas

Kol LED rodo esamą reikšmę (per 3 sekundes), paspauskite tą patį mygtuką dar kartą, kad sureguliuotumėte nustatymą. Jei per 3 sekundes joks mygtukas nėra paspaustas, dabartinė reikšmė bus išsaugota.

- Baltoji LED dukart mirktelti (1,5 sekundės iš viso), kad patvirtintų naujos vertės išsaugojimą.
- Įtaisas grįž į normalų veikimą.

## Automatinis laukimo režimas

Pagal nutylėjimą, įrenginys pereis į laukimo režimą, jei per 15 minučių nebus aptiktas signalas iš Optines, Bluetooth ir Audio In šaltinių. Norėdami įjungti/išjungti automatinį laukimo režimą, ilgai paspauskite prietaise arba nuotolinio valdymo pulte  mygtuką 5 sekundes.

AUTOMATINIS LAUKIMO RĖŽIMAS	LED SPALVA
IŠJUNGTA	Raudona – mirkčiojimas 3 kartus
Išjungimas	Žalia – mirkėjo vartimas 3 kartus

## Roku TV Ready™ veikimas

Tik Jungtinei Karalystei ir Vokietijai.

Jei turite Roku TV™ modeli, diegti labai paprasta. Tiesiog naudokite kabelį, kad sujungtumėte garsiakalbį prie HDMI eARC/ARC lizdo televizoriuje ir vykdysite ekrane pateikiamus nurodymus.









- ✓ Simple setup
- ✓ One remote
- ✓ Quick settings

## „Bluetooth“ naudojimas







Norėdami pirmą kartą prijungti savo „Bluetooth“ įrenginį prie šio garsiakalbio, pirmiausia reikia juos susieti.

### ĮSPĖJIMAS:

- Mes negalime garantuoti suderinamumo su visais „Bluetooth“ įrenginiais.
- Bet koks daiktas tarp šio prietaiso ir „Bluetooth“ įrenginio gali sumažinti patikimą atstumą.
- Jei signalo stiprumas yra silpnas, jūsų įtaisas gali atsijungti, tačiau jis automatiškai įsijungs į susiejimo režimą.

1. Ilgai spauskite (3 sekundes)  mygtuką ant įrenginio arba mygtuką  nuotolinio valdymo pulte, kad pradėtumėte susiejimo procesą. LED taps mėlyna ir pradės mirksėti.
2. Įjunkite „Bluetooth“ savo įrenginyje ir pasirinkite paieškos režimą. "SHARP HT-SBW310" arba "SHARP HT-SBW312" pasirodys jūsų Bluetooth įrenginių sąrašą.
3. Pasirinkite "SHARP HT-SBW310" arba "SHARP HT-SBW312" iš įrenginių sąrašo. Kai prijungtas, LED taps vientisu mėlynai.
4. Paleiskite muziką susietame „Bluetooth“ įrenginyje.
  - Norėdami pristabdyti arba vėl leisti, paspauskite  mygtuką nuotolinio valdymo pulte.
  - Norėdami praleisti iki ankstesnio/sekančio failo, paspauskite  /  mygtukus nuotolinio valdymo pulte.
  - Kai kurios mobiliosios programos neleis paspausti ir laikyti  /  norint praleisti įrašo dalis.

## „USB“ naudojimas

1. Užverkite USB įrenginį į garsiakalbio **USB** lizdą.
2. Norėdami pasirinkti **USB** šaltinį, paspauskite  mygtuką kartotinai ant garsiakalbio arba nuotolinio valdymo pulto.
3. Galite naršyti skirtingose aplankuose, esančiuose USB įrenginyje. Norėdami pakeisti aplanką, paspauskite **+ / -** mygtukus.
4. Norėdami leisti pasirinktą įrašą, paspauskite .
5. Leidimo metu:
  - Norėdami pristabdyti arba vėl leisti, paspauskite  mygtuką nuotolinio valdymo pulte.
  - Norėdami praleisti iki ankstesnio/sekančio failo, paspauskite  /  mygtukus nuotolinio valdymo pulte. Ilgai paspauskite  /  norėdami greitai atsukti atgal / į priekį įrašą.



**PATARIMAI:**

- Palaikomi USB įrenginiai iki 64GB.
- Tik MP3/WAV/FLAC failai gali būti atkuriami.

USB prievadas skirtas garso šviesos plokštės leisti muzikai arba atnaujinti programinę įrangą. Jis neskirtas įkrovimui.

## Gedimų nustatymas ir šalinimas

**Atlikite gamyklinius nustatymus.**

Norėdami atlikti gamyklinį atkūrimą, laikykite nuspaudę mygtukus  ir  prietaiso 5 sekundes. Kai operacija bus baigta, prietaisas pereis į budėjimo režimą.

**Nėra maitinimo**

Įsitikinkite, kad jungtis yra tinkamai prijungta.

Įsitikinkite, kad KS maitinimo tinkle yra srovė.

Paspauskite budėjimo režimo mygtuką nuotolinio valdymo pulte arba prietaisą, kad įjungtumėte prietaisą.

**Nėra garso**

HDMI ARC veikimui užtikrinti, naudokite HDMI 1.4 ar aukštesnės versijos laidą.

Kad HDMI eARC veiktų, užtikrinkite, kad naudojate didelės spartos HDMI kabelį (vienas pateikiamas su šiuo įrenginiu).

Dėl papildomo pralaidumo, kurio reikia kai kuriems garso formatams per eARC, yra įmanoma, kad labai seni kabeliai gali nesugebėti visiškai perduoti garso duomenų.

Padidinkite garsumą. Paspauskite  ant nuotolinio valdymo pulto arba įtaise.

Paspauskite  ant nuotolinio valdymo, kad įsitikintumėte, jog įtaisas nėra nutildytas.

Paspauskite /  pasirinkti kitą įvesties šaltinį.

Jei prijungta prie skaitmeninio šaltinio (HDMI arba optinė), jei nėra garso, darykite taip:

- Bandykite nustatyti televizoriaus išvestį į PCM arba galbūt televizoriaus išvestis nustatyta į kintamąjį garšą. Patvirtinkite, kad garso išvesties nustatymas yra fizinis arba standartinis (o ne kintamasis). Konsultuokite su televizoriaus vartotojo vadovu dėl išsamesnės informacijos.

Naudodami „Bluetooth“ arba „AUX IN“ (išorinio įrenginio) režimą, įsitikinkite, kad šaltinio įrenginyje būtų įjungtas garšas.

**Neveikia nuotolinio valdymo pultas.**

Prieš spausdami bet kurį turinio leidimo valdymo mygtuką, iš pradžių pasirinkite tinkamą šaltinį.

Prineškite nuotolinio valdymo pultą arčiau prie prietaiso.

Įstatykite maitinimo elementą taip, kaip nurodyta.

Pakeiskite maitinimo elementą nauju.

Nuotolinio valdymo pultą atsukite tiesiai į jutiklį, esantį prietaiso priekyje.

**Girdisi zvimbimas arba šnypštimas**

Įsitikinkite, kad visi laidai būtų tinkamai sujungti.

Prijunkite kitą šaltinio įrenginį, kad sužinotumėte, ar švilpimas tęsiasi. Jei ne, problema gali būti originaliame įrenginyje.

Prijunkite savo įrenginį prie kitos įvesties.

**Savo „Bluetooth“ įrenginio sąrašė nerandu šio prietaiso**

Įsitikinkite, kad jūsų „Bluetooth“ įrenginyje būtų įjungtas „Bluetooth“ ryšys.

Iš naujo susiekite prietaisą su savo „Bluetooth“ įrenginiu.

**Šis įtaisas nustatytas į budėjimo režimą po 15 minučių be šaltinio signalo.**

Kai išorinio įvesties signalo lygis yra per žemas, prietaisas automatiškai išsijungs po 15 minučių. Prašome padidinti išorinio įrenginio garsumo lygį. Ši funkcija yra ERPII reikalavimas ir skirta taupyti energiją, kai įrenginys nenaudojamas.

**Žemų dažnių garsiakalbis veikia laikinai arba poravimosi LED nėra solidus.**

Atsijunkite maitinimo laidą. Po keturių minučių, prijunkite jį vėl, kad atstatytumėte žemų dažnių garsiakalbį.

## LATVISKI

## Svarīgi norādījumi par drošību

Lūdzu, ievērojiet visus drošības norādījumus un ievērojiet visus brīdinājumus. Saglabājiet šo rokasgrāmatu izmantošanai nākotnē.



Konsultējieties ar lietotāja rokasgrāmatu, lai iegūtu informāciju par drošību, darbību un apkopi.



II klases aprīkojums: Dubulta izolācija, nav nepieciešama elektriskā zemēšana (zemējums).



Mainstrāva (AC): Spriegums ir AC.



Tikai lietošanai iekštelpās.



VI līmeņa energoefektivitātes marķējums

## Piesardzības pasākumi

## Bojājums

Pārbaudiet produktu pēc izsaiņošanas; ja tas ir bojāts, nekādā gadījumā nelietojiet un sazinieties ar savu izplatītāju.



Lietotājam nevajadzētu mēģināt remontēt vai atklāt iekšējās daļas; šī darbība var būt bīstama un anulēs garantiju. Remontiem sazinieties tikai ar pilnvarotiem servisa centriem.

## Strāvas savienojums un piekļuve

- Nedrīkst apstrādāt strāvas vadu ar mitrām rokām. Nespiediet spraudni spēka pielikumā. Atvienojiet izstrādājumu, kad tas netiek izmantots. Saglabājiet strāvas spraudni piekļūvamā vietā, nelietojot pagarinātājus.

## Barošanas avots

- Izmantojiet tikai AC 100-240V 50/60Hz kontaktligzdas. Augstāki spriegumi var izraisīt darbības traucējumus vai ugunsgrēku.
- AC barošanas adapteris jāizņem no strāvas kontaktligzdas, ja tas netiek izmantots ilgstoši.
- Izmantojiet tikai piegādāto Sharp AC adapteri. Tas var radīt drošības risku un/vai bojāt izstrādājumu.

## Strāvas vada aizsardzība

- Aizsargājiet barošanas kabeli no bojājumiem; nepārslogojiet, nestiepiet un nelieciet to. Ja tas ir bojāts, tas var radīt ugunsgrēku vai elektriskās izlādes triecienu. Bojātajiem vadiem jābūt nomainītiem ražotāja vai kvalificēta tehniķa piekrišanā.

## Apšuvētā strāvas spraudne (nepārkaļams) - tikai Lielbritānija, Malta, Kipra un Īrija.

- Barošanas līnijā ir 3A Amp drošinātājs. Aizvienojiet tikai ar BS1362 apstiprinātu drošinātāju ar tādu pašu vērtējumu.

## Bērnu drošība

- Lietojiet pamata drošības piesardzības pasākumus bērnu tuvumā, lai novērstu izstrādājuma nepareizu izmantošanu.

## Atrašanās vieta

- Novietojiet uz līdzenas, stabilas virsmas bez pārkarēm. Ja iespējams stiprināt pie sienas, skatiet sienas nostiprināšanas norādījumus šajā lietotāja rokasgrāmatā.

## Ventilācija

- Neaizsedziet, nepārkļāviet un neievietojiet priekšmetus ventilācijas atverēs. Neievietojiet priekšmetus izstrādājuma atverēs. Tas var radīt

drošības risku un/vai bojāt izstrādājumu. Nodrošiniet minimālo attālumu 5 cm ap izstrādājumu pietiekamai ventilācijai, lai izvairītos no pārkaršanas.

## Karstums un darba temperatūra

- Neievietojiet produktu siltuma avotu vai tiešo saules staru tuvumā uz ilgāku laiku.

## Atklāta liesma

- Turiet atklātas liesmas tālu no produkta, lai novērstu ugunsgrēku.

## Ūdens, mitruma un šķidruma iekļuve

- Nelieciet produktu saskarē ar šķidrumiem; turiet to tālu no lietus, ūdens un šķidrumiem piepildītiem priekšmetiem, lai novērstu ugunsgrēku vai elektrošoku.

## Negaiss un zibens

- Atvienojiet visus kabelus pērkonu vai zibens laikā, lai novērstu bojājumus.

## Tīrīšana un apkope

- Pirms tīrīšanas atvienojiet barošanas vadus no produkta un izmantojiet mikstu, sausu lupatu bez ķīmikālijām vai mazgāšanas līdzekļiem. Ja izmantojat putekļsūcēju, izmantojiet miksto birstes uzgali.

## Akumulatori

## Konstrukcija

- Izmantojiet tikai noteikta tipa baterijas; nesajauciet dažāda veida vai jaunas ar vecajām. Izmantojiet baterijas, ievērojiet pareizo polarizāciju.

## Lietošana un uzturēšana

- Glabājiet baterijas tālu no karstuma avotiem, piemēram, tuvu ugunij vai tiešā saules staru iedarbībā. Noņemiet baterijas, ja tās netiek izmantotas ilgāk par mēnesi, lai izvairītos no noplušanas. Nomainiet noplūdušās baterijas iekš bateriju nodalījumā.

## Bērnu drošība

- Pārliecinieties, vai bateriju nodalījums ir droši aizvērts. Glabājiet baterijas tā, lai bērni tām nevarētu piekļūt. Ja tās ir norītas, nekavējoties meklējiet medicīnisku palīdzību.

## Vides apstākļi

- Turiet baterijas tālāk no zema spiediena vai augsta karstuma, lai izvairītos no eksplozijas vai noplūdes.

## Uzturēšana

- Izmetiet bateriju pakotni atbilstoši rokasgrāmatā (skatiet sadaļu "Utilizācija: iekārtas un baterijas"). Nemetiet uguni, neizjauciet vai neuzlādējiet neuzlādējamās baterijas, jo tās var izplūst vai uzspriņdzināties.



## Likvidēšana: aprikojums un akumulatori

Informācija lietotājiem par vecās iekārtas savākšanu un iznīcināšanu.



Šis simbols norāda, ka produktā ir baterijas saskaņā ar ES Direktīvu 2023/1542/EU; nevar izmest kopā ar sadzīves atkritumiem. Cd, Hg vai Pb norāda, ka baterija satur kadmiju, dzīvsudrabu vai svini.



Šis simbols nozīmē, ka produkts ir izstrādāts un ražots tā, lai tas varētu tikt pārstrādāts un atkal izmantots.

Šis simbols uz izstrādājuma, iepakojuma un/vai saistītie dokumenti nozīmē, ka nolietaos elektriskos un elektroniskos izstrādājumus nedrīkst jaukt ar mājāsaimniecības atkritumiem. Mājāsaimniecības lietotājiem ir jāsažinās ar izplatītāju, kur iegādājāties izstrādājumu vai vietējo pašvaldību, lai saņemtu informāciju par to, kur un kā veidi draudzīgā veidā izmest šos priekšmetus.

## CE un UKCA paziņojums

- Ar šo Sharp Consumer Electronics Poland sp. z o.o. paziņo, ka audio ierīce atbilst Direktīvas 2014/53/ES un 2017. gada Apvienotās Karalistes Radio aprikojuma noteikumu pamatprasībām un citiem piemērojamajiem nosacījumiem.
- Pilns CE teksts un UKCA atbilstības deklarācija ir pieejami vietnē: sharpconsumer.com. Atveriet sava modeļa lejupielāžu sadaļu un izvēlieties "Atbilstības deklarācija".

## Komplektā ietvertais

- HT-SBW310 / HT-SBW312 Skaņas josla
- Bezvadu zemfrekvenču skaļrunis.
- Tālvadības pults (inkl. baterijas)
- Strāvas vads (ES 2 kontaktu) x2
- Strāvas vads (UK 3 kontaktu) x2 – tikai HT-SBW310 modelim
- HDMI kabelis.
- Sienas stiprinājumu komplekts.
- Gumijas spilventiņi (zemfrekvenču skaļrunim).
- Lietotāja rokasgrāmata
- Garantijas karte

## Vadības ierīces

### Skaļrunis

(Skatiet 1 2. lpp.).

- Pārslēdziet ierīci starp IESLĒGTA un GAIDSTĀVES režīmu.
- Skaļuma samazināšana.
- Skaļuma palielināšana.
- Selektējiet Audio avotu (TV (HDMI), BLUETOOTH, Optiskā, AUX IN vai USB).

### Zemfrekvenču skaļrunis

(Skatiet 2 2. lpp.).

- Barošanas ievade.
- Sapārošanas indikators.
- PAIR** poga – Lūdzu, skatiet sadaļu "Zemfrekvenču skaļruņa sapārošana".

### Tālvadības pults.

(Skatiet 3 2. lpp.).

- pārslēdz ierīci starp IESLĒGTU un GAIDSTĀVES režīmu.
- Selektējiet Bluetooth režīmu. Turiet nospiestu, lai Bluetooth režīmā aktivizētu savienošanas pāri funkciju un atvienotu esošu pāri savienotu Bluetooth ierīci.
- Iši nospiediet, lai mainītu starp **HDMI eARC/ARC, USB, BT (BLUETOOTH), OPTICAL un AUX IN**.
- SURR** – Ieslēdziet vai izslēdziet telpas režīmu.
- HDMI** – Izvēlieties HDMI (TV eARC/ARC) avotu
- Palielināt/samazināt skaļuma līmeni.
- Pāriet uz iepriekšējo/nākamo ierakstu Bluetooth vai USB režīmā.
- Bluetooth vai USB režīmā atskaņo/pauzē/atsāk atskaņošanu.
- Izslēdz vai ieslēdz skaņu.
- BASS + / -** – Pielāgo basu līmeni. Tas maina tikai pašūtījuma EQ iestatījumus.
- TRE + / -** – Pielāgo augsto toņu līmeni. Tas maina tikai pašūtījuma EQ iestatījumus.
- EQ** – Nospiediet vairākas reizes, lai pārslēgtos starp EQ off, voice, movie, sport, game, night, music un custom equaliser režīmiem.

## Ievades/izvades

(Skatiet  4.2. lpp.).

### 1. AC IN

Pievienojiet barošanas kabeli.

### 2. USB

Ievietojiet USB zibatmiņu, lai atskaņotu mūziku.

### 3. OPTISKAIS

Optiskās ievades spraudnis.

### 4. HDMI (TV eARC/ARC)

Pievienojiet savam televizoram caur HDMI eARC/ARC portu.

### 5. Aux ievade





Pievieno pie ārējā audio avota.

(Skatiet  6.3. lappusē).

- Izurbiet divus paralēlus caurumus sienā (Ø 5,5-6 mm katrs atkarībā no sienas veida). Attālumam starp caurumiem vajadzētu būt 698 mm.
- Rūpīgi nostipriniet 1 spraudni katrā sienas atverē. Skrūvējiet pievienotā skrūvi spraudnī, atstājot atstarpi starp skrūves galvu un sienu tik lielu, lai iekļautu putu montāžas starpliku.
- Novietojiet pievienotās putu montāžas starplikas uz skaņas joslas sienas montāžas caurumiem. Pārliecinieties, ka papīra pamatne ir pilnībā noņemta.
- Pielāgojiet montāžas kronšteinu caurumus pāri skrūvju galvām un bidiet ierīci uz leju, lai nostiprinātu to vietā.

## Novietošana - zemfrekvenču skaļrunis.

(Skatiet  7.3. lpp.).

- Novietojiet zemfrekvenču skaļruni vertikāli uz grīdas tuvu televizoram (Skatiet  7 lpp 3. lappusē). Ja izvēlaties novietot zemfrekvenču skaļruni šādā veidā, pārliecinieties, ka iekļautie x4 gumijas spilventiņi atbilst vietām, kas atzīmētas izvēlē **A** (Skatiet  8.3. lappusē).
- Novietojiet zemfrekvenču skaļruni uz grīdas zem kādas mēbeles, piemēram, dīvāna (Skatiet  7.3. lappusē). Ja izvēlaties novietot zemfrekvenču skaļruni šādā veidā, pārliecinieties, ka iekļautie x4 lielie gumijas spilventiņi atbilst vietām, kas atzīmētas izvēlē **B** (Skatiet  8.3. lappusē).

Zemfrekvenču skaļrunis jānovieto tajā pašā istabā, kur atrodas Soundbar, un 6 metru attālumā no tā. Tas nodrošina stabilu bezvadu savienojumu jebkuros apstākļos.

Ideālās vietas zemfrekvenču skaļrunim ir:

**Telpas stūri:** Novietojot zemfrekvenču skaļruni stūrī, pastiprinās bass, bet var veidoties duļķaina skaņa.

**Telpas priekšpusē:** Novietojot zemfrekvenču skaļruni tuvu priekšpusē kopā ar Soundbar nodrošina skaidru un līdzsvarotu bass.

**Liešana no sienām:** Atstājiet dažus centimetrus starp zemfrekvenču skaļruni un sienu, lai samazinātu vibrācijas un traucējumus.

**Izvaišanās no slēgtām vietām:** Nenovietojiet zemfrekvenču skaļruni skapjos vai slēgtās vietās, lai saglabātu skaņas kvalitāti.

## Savienojumi

### Dolby Atmos un DTS Virtual:X™.

Dolby Atmos sniedz nepārspējamu audio pieredzi, iekļaujot skaņu no augšas un Dolby audio parakstītu bagātību, skaidrību un spēku.

Lai klausītos Dolby Atmos audio caur savu soundbar, jums būs nepieciešams Dolby Atmos saturs, kas tiek piegādāts jūsu TV.

Dolby Atmos saturs ir pieejams dažu televīzijas apraides pakalpojumu, straumēšanas pakalpojumu vai iekārtu, kas pieslēgtas ar HDMI, piemēram, Dolby Atmos saderīgas spēļu konsoles vai Blu-ray atskaņotāja, formātā.

Lai uzzinātu vairāk par Dolby Atmos saturu pieejamību, apmeklējiet [dolby.com](http://dolby.com).

DTS Virtual:X™ tehnoloģija izveido dzīves pieredzi, kur skaņa šķiet, ka nāk no visām pusēm. DTS Virtual:X™ tehnoloģija, kas ir paredzēta, lai sniegtu izcilu skaņu jebkurā vietā neatkarīgi no telpas izmēra, izkārtojuma vai akustikas, uzlabo saturu, lai jūs varētu baudīt savas filmas, mūziku un spēles kā nekad agrāk.

Dolby Atmos ir pieejams tikai HDMI avotā. Par pieslēgšanas detaļām, lūdz, skatiet "HDMI savienojums".

Lai izbaudītu Dolby Atmos caur HDMI eARC/ARC, pārliecinieties, ka jūsu TV vai avota iekārtas HDMI audio izvade ir iestatīta uz CAURLAIŽAMO, AUTOMĀTISKO, BITSTRAUMI vai citu līdzvērtīgu režīmu.

Šis iestatījums parasti tiek pielāgots jūsu TV vai avota iekārtas izvēlnē.

## Sākotnējā iestatīšana

### Tālvadības pults lietošana

Komplektā ietvertā tālvadības pults nodrošina iespēju darbināt attālināti.

- Pat ja tālvadības pults tiek lietota efektīvā 6 m diapazonā, tālvadības pults darbību var tikt traucēta, ja starp ierīci un tālvadības pulti ir šķērslis.
- Ja tālvadības pults tiek lietota blakus citiem izstrādājumiem, kas rada infrasarkanos starus, vai ja tuvumā tiek lietoti citi infrasarkanā tālvadības pults, iespējams, ka ierīce nedarbosies pareizi. Savukārt, citi izstrādājumi varētu darboties nepareizi.

### Bateriju ievietošana

- Lai atvērtu bateriju nodalījumu, piespiediet ikšķi bateriju nodalījumam pārsegumam un bidiet to uz leju.
- Ievietojiet divas **AAA** baterijas, ievērojot polaritāti +/- kā parādīts. Nomainot baterijas, izmantojiet tikai to pašu bateriju tipu, kāds ir piegādāts.
- Uzstādiet bateriju nodalījuma vāciņu un ar klikšķi nostipriniet to vietā.

## Uzstādīšana pirmo reizi

### Novietošana - Soundbar.

(Skatiet  5.2. lappusē).

**A:** Parasta novietošana

**B:** Sienas montāža

### Piestiprināšana pie sienas

#### PIEZĪMES.

- Uzstādīšana ir jāveic kvalificētai personai vien. Nepareiza uzstādīšana var radīt traumas un iepašuma bojājumus (ja vēlaties uzstādīt šo izstrādājumu pašā spēkiem, nepieciešams pārbaudīt instalācijas, piemēram, strāvas vadus un ūdens caurules, kas iebūvētas sienā). Uzstādītāja pienākums ir pārliecināties, ka siena droši izturēs skaņas joslas un stiprinājumu kopējo slodzi.
- Uzstādīšanai nepieciešami papildriki (nav ietverti komplektācijā).
- Nepārvelciet skrūves.
- Uzglabājiet šo lietotāja rokasgrāmatu turpmākai izmantošanai.
- Lietojiet metāla detektoru, lai pirms urbšanas uzstādīšanas pārbaudītu sienu.

## eARC izmantošana.

Burts "e" eARC nozīmē "uzlabots". AV aparatūra ar eARC HDMI portiem izbauda lielāku joslas platumu un ātrumu salīdzinājumā ar parastajiem ARC portiem. Tas ļauj pārraidīt plašāku frekvenču diapazonu un nesaspīestu audio, nodrošinot detalizētāku, bagātīgu un dinamisku skaņas pārraidi. eARC HDMI portu un saderīgu kabeļu izmantošana arī ļauj atskaņot audio formātus, piemēram, Dolby Atmos un DTS:X to pilnā jaudā. Jūsu soundbar ir komplektācijā ar ātrgaitas HDMI kabeli, lai pilnībā izmantotu papildu caurlaides spējas, ko piedāvā eARC.

## HDMI savienojums.

(Skatiet  9 3. lpp.).

Izmantojiet HDMI, lai pievienotu Soundbar, AV aparatūru un TV. Pievienojiet HDMI kabeli (iekļauts) no skaņas joslas HDMI (TV eARC/ARC) porta līdz HDMI (eARC/ARC) portam uz eARC/ARC saderīga TV vai AV aprīkojuma.

### PADOMI:

- Jūsu TV jāatbalsta HDMI-CEC un eARC/ARC funkcija. HDMI-CEC un eARC/ARC ir jāieslēdz televizora iestatījumos.
- HDMI-CEC un eARC/ARC iestatījumu metode var atšķirties atkarībā no televizora. Detalizētai informācijai par eARC/ARC funkciju, lūdz, skatiet lietotāja rokasgrāmatu.

### BRĪDINĀJUMS!

- Ja jūsu TV neatbalsta eARC/ARC, visi audio avoti, kas ir tieši pieslēgti TV, netiks nosūtīti uz Soundbar.

## Optiskais

(Skatiet  10 3. lpp.).

- Pievienojiet OPTICAL kabeli (nav komplektācijā) televizora OPTICAL OUT pieslēgvietai un OPTICAL pieslēgvietai uz ierīces.

## Aux ievade

(Skatiet  11 3. lpp.).

### A:

Izmantojiet RCA uz 3,5mm audio kabeli (nav iekļauts), lai pieslēgtu TV vai ārējās audio ierīces audioizejas pie AUX IN ligzdai.

**B:** Izmantojiet 3,5 mm uz 3,5 mm audio kabeli (nav iekļauts), lai pieslēgtu TV vai ārējās audio ierīces austiņu ligzdu pie AUX IN ligzdai.

### PADOMI:

- Kad lietojat televizora austiņu izvadu, skaļumu iespējams pielāgot tieši, izmantojot televizora tālvadības pulti.

## Strāvas pievienošana

(Skatiet  12 3. lpp.).

- Pirms strāvas vadu pievienošanas pārliecinieties, ka ir izveidoti visi citi savienojumi.
- **Izstrādājuma bojājumu risks!** Pārliecinieties, vai strāvas padeves spriegums atbilst spriegumam, kas norādīts ierīces apakšā vai aizmugurē.
- Pievienojiet strāvas vadu ierīcei un pēc tam kontaktligzdai.

## Zemfrekvenču skaļruņa sapārošana.

### Automātiska sapārošana

Zemfrekvenču skaļrunis un Soundbar sapārosies automātiski, kad abi tiks pieslēgti strāvas padevei. Savienojums ir bezvadu, tāpēc nav nepieciešami kabeli abiem iekārtām.

- Kad zemfrekvenču skaļrunis savienojas ar Soundbar, indikators mirgos lēni.
- Kad zemfrekvenču skaļrunis ir savienots ar Soundbar, indikators iedegsies.

### PIEZĪMES.

- Nospiežiet pogu zemfrekvenču skaļruņa aizmugurē tikai manuāli sapārojot.
- Ja automātiskā sapārošana neizdodas, sapārojiet zemfrekvenču skaļruni ar Soundbar manuāli.

## Manuāla sapārošana

1. Pārliecinieties, ka visi kabeli ir droši pievienoti un Soundbar atrodas gaidīšanas režīmā.
2. Nospiediet un turiet **PAIR** pogu zemfrekvenču skaļruņa aizmugurē 3 sekundes. Zemfrekvenču skaļrunis pārslēgsies sapārošanas režīmā un SAPĀROŠANAS indikators mirgos ātri.
3. Nospiediet  pogu uz skaņas joslas vai tālvadības pulti, lai ieslēgtu sistēmu.
4. Kad zemfrekvenču skaļrunis ir sapārots ar Soundbar, SAPĀROŠANAS indikators iedegsies.
5. Ja SAPĀROŠANAS indikators mirgo lēni, bezvadu savienojums ir kļūda. Izņemiet strāvas kabeli no zemfrekvenču skaļruņa un pēc 4 minūtēm pieslēdziet to atkal. Atkārtējiet soļus 1 ~ 3.

### BRĪDINĀJUMS!

- Ja bezvadu savienojums joprojām neizdodas, pārbaudi, vai apkārt nav konfliktu vai stipru traucējumu (piemēram, traucējumi no elektronikas ierīces). Novērsiet šos konfliktus vai stingros traucējumus un atkārtējiet iepriekšējos soļus.

## Pamata darbība

### GAIDSTĀVE/IESLĒGTS



- Kad pirmo reizi ierīci pievienojat pie strāvas padeves, ierīce būs GAIDSTĀVES režīmā.
- Nospiediet  uz tālvadības pults vai ierīces, lai ieslēgtu vai izslēgtu ierīci.
- Ja vēlaties ierīci pilnībā izslēgt, atvienojiet kontaktdakšu no sienas kontaktlīdždas.

### Mainīt avotu

- Īsi nospiediet  lai mainītu starp HDMI (TV eARC/ARC), OPTICAL, AUX IN, BLUETOOTH un USB. Ierīces LED iedegsies kā parādīts zemāk, lai signālinformācija par izvēlēto avotu.

AVOTS	LED KRĀSA
HDMI (TV eARC/ARC)	Cianīds
OPTISKAIS	Dzeltenš
BLUETOOTH	Zils
Aux ievade	Zaļa
USB	Violets

### Skaļuma vadība

- Nospiediet ierīces vai tālvadības pults pogas **+** / **-**, lai pielāgotu skaļumu.
- Ja vēlaties izslēgt skaņu, nospiediet  uz tālvadības pults vai nospiediet ierīces pogas **-** un **+** vienlaikus. Nospiediet  vēlreiz vai arī nospiediet ierīces vai tālvadības pults pogas **+** / **-**, lai atsāktu parasto klausīšanos.
- Pie skaļuma regulēšanas, LED ātri mirgos. Sasniedzot maksimālo vai minimālo skaļuma līmeni, mirgošana apstājas.
- Izmantojot HDMI CEC kontroli, varat izmantot sava televizora tālvadības pulti, lai palielinātu/samazinātu skaļumu.

## Ekvalaizers

Atskaņošanas laikā nospiediet EQ pogu uz tālvadības pults, lai pārvietotos caur iepriekš iestatītajiem ekvalaizera režīmiem. Katru reizi nospiežot pogu, ierīces LED mirgos ar konkrētu krāsu, lai norādītu izvēlēto režīmu, kā parādīts zemāk:

EKVALAIZERS	LED KRĀSA
EKVALAIZERS IZSLĒGTS	Izslēgts
BALSS	Cianids
FILMA	Violets
SPORTS	Zils
SPELE	Dzeltens
NAKTS	Sarkans
MŪZIKA	Zaļa
PIELĀGOTS	Balts

## Pielāgojiet basus un augstos toņus

Nospiediet **BASS** + / - vai **TREBLE** + / - uz tālvadības pults, lai ieiētu pielāgoto EQ režīmā.

- Baltas LED iemirgos divas reizes, lai norādītu, ka pielāgots EQ režīms ir aktivs.
- LED tad parādīs pašreizējo Basu vai Augsto toņu vērtību:

Pielāgotā EQ līmenis	LED KRĀSA
+3	Sarkans – ātri mirgo
+2	Sarkans – vidēji mirgo
+1	Sarkans – lēni mirgo
0	Balts – nemainīgs
-1	Zaļš – lēni mirgo
-2	Zaļš – mērena mirgošana
-3	Zaļš – ātri mirgo

Kamēr LED rāda pašreizējo vērtību (3 sekunžu laikā), nospiediet to pašu pogu vēlreiz, lai pielāgotu iestatījumu.

Ja netiek nospiesta neviena poga 3 sekunžu laikā, pašreizējā vērtība tiek saglabāta.

- Baltas LED iemirgos divas reizes (kopā 1,5 sekundes), lai apstiprinātu, ka jaunā vērtība ir saglabāta.
- Iekārtai tiks atjaunots normāls darbības režīms.

## Automātiskā gaidstāvēšana

Pēc noklusējuma ierīce pāriet uz gaidstāves režīmu, ja netiek atklāts signāls 15 minūtes uz Optiskā, Bluetooth un Audio In avotiem.

Lai ieslēgtu vai izslēgtu auto-standby režīmu, ilgstoši nospiediet ierīces vai tālvadības pults  pogu uz 5 sekundēm.

AUTO-GAIDSTĀVES REŽĪMS	LED KRĀSA
IZSLĒGTS	Sarkans – mirgo 3 reizes
Deg	Zaļš – mirgo 3 reizes

## Roku TV Ready™ darbība

Tikai Apvienotajai Karalistei un Vācijai.

Ja jums ir Roku TV™ modelis, iestatīšana ir vienkārša. Vienkārši pievienojiet Soundbar savam TV caur HDMI eARC/ARC portu un sekojiet ekrānā redzamajiem norādījumiem.











- ✓ Simple setup
- ✓ One remote
- ✓ Quick settings

## Bluetooth darbība









Pirmo reizi izveidojot savienojumu ar Bluetooth ierīci ar šo skaņas sistēmu, nepieciešams izveidot ierīces un šīs iekārtas savienojumu pāri.

### BRĪDINĀJUMS!

- Nav garantēta saderība ar visām Bluetooth ierīcēm.
- Jebkurš šķērslis starp šo ierīci un Bluetooth ierīci var samazināt darbības diapazonu.
- Ja signāla stiprums ir vājš, jūsu ierīce var atvienoties, bet tā automātiski atgriezīsies pāri savienošanas režīmā.

- Ilgstoši (3 sekundes) nospiediet  /  pogu uz ierīces vai  uz tālvadības pults, lai sāktu savienojuma izstrādi. LED iedegsies zili un sāks mirgot.
- Aktivizējiet Bluetooth ierīci un atlasiet meklēšanas režīmu. "SHARP HT-SBW310" vai "SHARP HT-SBW312" parādīsies jūsu Bluetooth ierīču sarakstā.
- Izvēlieties "SHARP HT-SBW310" vai "SHARP HT-SBW312" no ierīču saraksta. Kad savienots, LED iedegsies zili nemainīgi.
- Pievienotajā Bluetooth ierīcē sāciet atskaņot mūziku.
  - Lai pauzētu vai atsāktu atskaņošanu, nospiediet  /  uz tālvadības pults.
  - Lai pārlēktu uz iepriekšējo/nākamo failu, nospiediet  /  pogas uz tālvadības pults.
  - Dažas mobilo ierīču lietotnes neļauj nospiegt un turēt  /  pogas, lai pārlēktu daļas no ieraksta.

## USB darbība



- Ievietojiet USB ierīci skaņas līnijas **USB** ligzdā.
- Nospiediet  pogu vairākkārt uz skaņas līnijas vai tālvadības pults, lai atlasītu **USB** avotu.
- Jūs varat pārvietoties pa dažādiem mapēm, kas saglabātas USB ierīcē. Nospiediet  /  lai mainītu mapi.
- Nospiediet  lai atskaņotu izvēlēto ierakstu.
- Atskaņošanas laikā:
  - Lai pauzētu vai atsāktu atskaņošanu, nospiediet  uz tālvadības pults.
  - Lai pārlēktu uz iepriekšējo/nākamo failu, nospiediet  /  pogas uz tālvadības pults. Nospiediet un turiet  /  paātrinātāi pārlēcināšanai vai paātrinātāi uz priekšu atskaņošanai.

**PADOMI:**

- Tiek atbalstītas USB ierīces līdz 64 GB.
- Var pamatoti atskaņot tikai MP3/WAV/FLAC failus.

USB ports ir paredzēts skaņas joslas atskaņošanai vai programmatūras jaunināšanai. Tas nav paredzēts uzlādei.

**Problēmu novēršana****Veiciet rūpnīcas atiestatīšanu**

Lai veiktu rūpnīcas noklusējumu atiestatīšanu, nospiediet un turiet pogas  un  uz ierīces uz 5 sekundēm. Pabeidzot, ierīce pārslēgsies uz gaidīšanas režīmu.

**Nav jaudas**

Pārļiecinieties, ka spraudnis ir stingri pievienots.

Pārļiecinieties, vai maiņstrāvas kontaktlīdždā ir strāva.

Nospiediet tālvadības pults vai ierīces gaidīšanas pogu, lai ieslēgtu vienību.

**Nav skaņas**

Lai HDMI ARC darbotos, pārļiecinieties, ka izmantojat HDMI kabeli versiju 1.4 vai augstāku.

Lai darbinātu HDMI eARC, pārļiecinieties, ka izmantojat ātrgaitas HDMI kabeli (viens komplektā iekļauts ar šo ierīci).

Zemfrekvences dažu audio formātu pārraidei caur eARC var būt nepieciešams papildu joslas platums, tāpēc iespējams, ka vecie kabeli varētu neizdoties pilnībā pārraidīt audio datus.

Palieliniet skaļumu. Nospiediet  uz tālvadības pults vai uz vienības.

Nospiediet  uz tālvadības pults, lai pārļiecinātās, ka ierīce nav bez skaņas.

Nospiediet  , lai atlasītu citu ievades avotu.

Kad pieslēgts pie digitāla avota (HDMI vai Optisko ievadi), ja nav skaņas:

- Izmēģiniet iestatīt televizora izvadi uz PCM vai televizors var būt iestatīts uz mainīgu audio izvadi. Pārļiecinieties, ka audio izvade ir iestatīta uz FIKSETU vai STANDARTU, nevis MAINĪGU. Konsultējieties ar jūsu televizora lietotāja rokasgrāmatu, lai saņemtu detalizētāku informāciju.

Ja lietojat Bluetooth vai AUX IN, pārļiecinieties, vai avota ierīces skaļums ir ieslēgts un ierīcē nav izslēgta skaņa.

**Tālvadības pults nedarbojas.**

Pirms nospiežat jebkuru atskaņošanas vadības pogu, atlasiet pareizo avotu.

Samaziniet attālumu starp tālvadības pulti un ierīci.

Ievietojiet tālvadības pulti atbilstoši norādītajai polaritātei (+/-).

Ievietojiet jaunu bateriju.

Virziet tālvadības pulti tieši uz sensoru ierīces priekšpusē.

**Dzirdama dūksana vai dūkoņa**

Pārļiecinieties, vai vadi un kabeli ir droši pievienoti.

Pievienojiet citu avota ierīci, lai pārbaudītu, vai turpinās dūkoņa. Ja ne, problēma varētu būt ar sākotnējo ierīci.

Pievienojiet savu ierīci citam savienojumam.

**Bluetooth ierīcē nevaru atrast šīs ierīces Bluetooth nosaukumu**

Pārļiecinieties, vai Bluetooth ierīcē ir aktivizēta Bluetooth funkcija.

Atkārtoti sapārojiet pāri ierīci ar Bluetooth ierīci.

**Šī ierīce automātiski pārslēdzas uz gaidīšanas režīmu pēc 15 minūtēm bez signāla avota.**

Kad ārējā ievades signāla līmenis ir pārāk zems, ierīce automātiski izslēdzas pēc 15 minūtēm. Palieliniet ārējās ierīces skaļuma līmeni. Šī funkcija ir ERP11 prasība un ir izstrādāta, lai taupītu enerģiju, kad vienība netiek izmantota.

**Zemfrekvenču skaļrunis atrodas gaidīšanas režīmā vai sapārošanas LED nav stabila.**

Lūdzu, atvienojiet strāvas kabeli. Pēc četrām minūtēm pievienojiet to atkārtoti, lai atiestatītu zemfrekvenču skaļruni.

## NEDERLANDS

### Belangrijke veiligheidsinstructies

**Volg alle veiligheidsinstructies op en neem alle waarschuwingen in acht. Bewaar deze handleiding voor toekomstig gebruik.**



Raadpleeg de gebruikershandleiding voor informatie over veiligheid, werking en onderhoud.



Klasse II apparatuur: Dubbele isolatie, geen aarding vereist (grond).



Wisselstroom (AC): De gemarkeerde spanning is AC.



Alleen voor Gebruik binnenshuis.



Energie-efficiëntieklasse niveau VI

### Notitie

#### Schade

Inspecteer het product na uitpakken; indien beschadigd, niet gebruiken en raadpleeg uw dealer.



De gebruiker mag niet proberen te repareren of de interne onderdelen bloot te stellen; deze handeling kan gevaarlijk zijn en maakt uw garantie ongeldig. Neem alleen contact op met erkende servicecentra voor reparaties.

#### Stroomaansluiting en toegankelijkheid

Raak het netsnoer niet aan met natte handen. Duw de stekker niet geforceerd in het stopcontact. Trek de stekker uit het stopcontact als u het product niet gebruikt. Houd de stekker toegankelijk, zonder verlengkabels te gebruiken.

#### Voeding

- Gebruik alleen AC 100-240V 50/60Hz stopcontacten. Hogere spanningen kunnen storingen of brand veroorzaken.
- De AC voedingsadapter moet uit het stopcontact worden verwijderd als deze gedurende een langere periode niet wordt gebruikt.
- Gebruik alleen de meegeleverde netadapter. Als u dit niet doet, kan dit leiden tot een veiligheidsrisico en/of schade aan het product.

#### Bescherming van het netsnoer

- Bescherm het netsnoer tegen beschadiging; niet overladen, uitrekken of buigen. Als het beschadigd is, kan het brand of elektrische schokken veroorzaken. Beschadigde snoeren moeten door de fabrikant of een gekwalificeerde technicus worden vervangen.

#### Gegoten stekker met zekering (niet-herdraadbaar) - alleen in het VK, Malta, Cyprus en Ierland.

- Het netsnoer bevat een 3A Amp zekering. Vervang alleen door een BS1362-goedgekeurde zekering van dezelfde waarde.

#### Veiligheid voor kinderen

- Gebruik basale veiligheidsmaatregelen rondom kinderen om misbruik van het product te voorkomen.

#### Locatie

- Plaats op een vlak, stabiel oppervlak zonder overhang. Indien aan de muur te bevestigen, raadpleeg de wandmontage-instructies in deze gebruikershandleiding.

#### Ventilatie

- Blokkeer, bedek of steek geen voorwerpen in de ventilatiesleuven. Steek geen voorwerpen in de openingen van het product. Dit kan een veiligheidsrisico vormen en/of schade aan het product veroorzaken. Zorg voor een minimale afstand van 5 cm rond het product voor voldoende ventilatie om oververhitting te voorkomen.

#### Warme en bedrijfstemperatuur

- Plaats het product niet in de buurt van warmtebronnen of direct zonlicht gedurende langere perioden.

#### Open vlammen

- Houd open vuur weg van het product om brand te voorkomen.

#### Water, vocht en vloeistoffen

- Stel het product niet bloot aan vloeistoffen; houd het uit de buurt van regen, water en voorwerpen gevuld met vloeistoffen om brand of elektrische schokken te voorkomen.

#### Storm en bliksem

- Koppel alle kabels los tijdens stormen of bliksem om schade te voorkomen.

#### Schoonmaken & onderhoud

- Haal de netsnoeren van het product los voordat u het schoonmaakt en gebruik een zachte, droge doek zonder chemicaliën of detergenten. Als u een stofzuiger gebruikt, gebruik de zachte borstelhulpstuk.

### Batterijset

#### Montage

- Gebruik alleen gespecificeerde batterijen; meng geen typen of nieuwe met oude. Gebruik de juiste polariteit bij het plaatsen van batterijen.

#### Gebruik en onderhoud

- Houd batterijen uit de buurt van warmte, zoals bij vuur of in direct zonlicht. Verwijder batterijen als ze meer dan een maand niet worden gebruikt om lekkage te voorkomen. Vervang lekkende batterijen in het batterijvak.

#### Veiligheid voor kinderen

- Zorg ervoor dat het batterijcompartiment veilig gesloten is. Houd batterijen buiten het bereik van kinderen. Zoek onmiddellijk medische hulp als ze worden ingeslikt.

#### Omgevingsfactoren

- Houd batterijen uit de buurt van lage druk of hoge hitte om explosie of lekkage te vermijden.

#### Verwijdering

- Voer het batterijpakket af volgens de handleiding (zie 'Afvalverwerking: apparatuur en batterijen'). Gooi niet in vuur, demonteer of laad niet-oplaadbare batterijen niet op, omdat dit kan lekken of exploderen.

## Verwijdering: apparatuur en batterijen

Informatie voor gebruikers over de inzameling en verwijdering van oude apparatuur.



Dit symbool geeft aan dat het product batterijen bevat volgens EU Richtlijn 2023/1542/EU; mag niet bij het huishoudelijk afval worden weggegooid. Cd, Hg of Pb geeft aan dat de batterij cadmium, kwik of lood bevat.



Dit symbool betekent dat het product zodanig ontworpen en vervaardigd is dat dit gerecycled en hergebruikt kan worden.

Deze symbolen op de producten, verpakkingen en/of begeleidende documenten betekenen dat u gebruikte elektrische en elektronische producten niet met het gewone huishoudelijke afval mag weggoien. Voor bijzonderheden over waar en hoe zij deze artikelen kunnen inleveren voor een milieuvriendelijke recycling kunnen huishoudelijke gebruikers contact opnemen met de detailhandelaar waar zij dit product hebben gekocht of met hun plaatselijke overheidskantoor.

## CE- en UKCA-verklaring:

- Hierbij verklaart Sharp Consumer Electronics Poland sp. Z o.o. dat dit audioapparaat voldoet aan de essentiële vereisten en andere relevante bepalingen van de RED richtlijn 2014/53/EU en de Britse voorschriften voor radioapparatuur uit 2017.
- De volledige tekst van de CE- en UKCA-conformiteitsverklaring is beschikbaar op [sharpconsumer.com](http://sharpconsumer.com). Ga vervolgens naar de downloadsectie van uw model en selecteer "Declaration of Conformity" (conformiteitsverklaring).

## Inhoud van de doos:

- HT-SBW310 / HT-SBW312 Soundbar
- Draadloze subwoofer
- Afstandsbediening (incl. batterijen)
- Stroomkabel (EU 2-polig) x2
- Stroomkabel (VK 3-polig) x2 – alleen voor HT-SBW310
- HDMI-kabel
- Wandbevestigingskit
- Rubberen pads (voor subwoofer)
- Handleiding
- Garantiekartaal

## Bediening

### Luidspreker

(Zie 1 op blz. 2)

- Schakel het apparaat tussen AAN en STAND-BY.
- Volume omlaag.
- Volume omhoog.
- Selecteer de geluidsbron (TV (HDMI), Bluetooth, Optical, Aux in of USB).

### Subwoofer

(Zie 2 op pagina 2).

- AC IN stroomingang.
- PAIR-indicator.
- PAIR** knop – Raadpleeg de sectie "Subwoofer koppelen".

### Afstandsbediening

(Zie 3 op blz. 2).

- Schakelt de unit tussen de modi AAN en STAND-BY.
- Selecteer Bluetooth-modus.  
Houd deze toets ingedrukt om de koppelfunctie in Bluetooth-modus te activeren en om de verbinding met het momenteel gekoppelde Bluetooth-apparaat te verbreken.
- Druk kort om te wisselen tussen **HDMI eARC/ARC**, **USB**, **BT** (BLUETOOTH), **OPTICAL** en **AUX IN**.
- SURR** – Zet de surroundmodus aan/uit.
- HDMI** – Selecteer de HDMI (TV eARC/ARC) bron.
- Verhoog/verlaag het volume.
- Naar het vorige/volgende nummer in Bluetooth- of USB-modus.
- Afspelen/pauzeren/hervatten afspelen in Bluetooth- of USB-modus.
- Om het geluid te dempen of hervatten.
- BASS** – Pas het basniveau aan. Dit verandert alleen gebruikers EQ-instellingen.
- TRE** – Pas het trebniveau aan. Dit verandert alleen gebruikers EQ-instellingen.
- EQ** – Druk herhaaldelijk om te schakelen tussen EQ uit, stem, film, sport, spel, nacht, muziek en aangepaste equalizer-modus.

## Ingangen/uitgangen

(Zie  4 op pagina 2).

1. **AC IN**  
Sluit het netsnoer aan.
2. **USB**  
Steek een USB-stick in om muziek af te spelen.
3. **OPTISCH**  
Optical-ingang.
4. **HDMI (TV eARC/ARC)**  
Verbind met de HDMI (eARC/ARC) poort van uw televisie.
5. **Aux in**  
Voor aansluiting op een extern audio-apparaat.

## Eerste instellingen

### Bediening met de afstandsbediening

Met de meegeleverde afstandsbediening kan het apparaat vanaf een afstand worden bediend.

- Zelfs als de afstandsbediening binnen het effectieve bereik van 6 m wordt bediend, is het mogelijk dat de bediening niet mogelijk is als er obstakels tussen het apparaat en de afstandsbediening zijn.
- Als de afstandsbediening wordt gebruikt in de buurt van andere producten die infraroodstralen genereren, of als andere afstandsbedieningsapparaten met infraroodstralen worden gebruikt in de buurt van de unit, dan kan het zijn dat de werking niet correct is. Omgekeerd kunnen ook de andere producten onjuist werken.

### Installatie van batterijen

1. Om de batterijruimte te openen, drukt u met uw duim omlaag op het deksel van het batterijvak en schuift u het naar beneden.
2. Plaats twee AAA batterijen met inachtneming van de polariteit +/- zoals weergegeven. Gebruik bij het vervangen van de batterijen alleen hetzelfde type batterij.
3. Plaats het batterijklepje weer terug en klik dit op zijn plaats.

## Eerste installatie

### Plaatsing - Soundbar

(Zie  5 op pagina 2).

- A:** Normale plaatsing  
**B:** Wandmontage

### Wandmontage

#### OPMERKINGEN:





- Installatie mag alleen door gekwalificeerd personeel worden uitgevoerd. Onjuiste montage kan leiden tot ernstig persoonlijk letsel en materiële schade (als u dit product zelf wilt installeren, dient u de muur te controleren op installaties zoals elektrische bedrading en leidingen die in de muur kunnen zijn begraven). Het is de verantwoordelijkheid van de installateur om te controleren of de muur de totale belasting van de soundbar en muurbeugels veilig kan dragen.
- Voor de montage is extra gereedschap (niet meegeleverd) nodig.
- Draai de schroeven niet te vast aan.
- Bewaar deze handleiding voor toekomstig gebruik.
- Gebruik een elektronische balkzoeker om het muurtype te controleren voordat u gaten boort en het apparaat monteert.

(Zie  6 op pagina 3).

1. Boor 2 parallelle gaten in de muur (Ø 5.5-6 mm elk volgens het muurtype). De afstand tussen de gaten moet 698 mm zijn.
2. Bevestig 1 plug stevig in elk gat in de muur. Draai de meegeleverde schroef in de plug vast en zorg ervoor dat er een spleet is tussen de schroefkop en de muur genoeg voor de schuimplaat distantiehouders.
3. Plaats de meegeleverde schuim monteerafstandhouders op de muurbevestigingsgaten van de soundbar. Zorg ervoor dat de achterkant van het papier volledig is verwijderd.
4. Richt de montagebeugelgaten over de schroefkoppen, schuif dan het apparaat naar beneden om het op zijn plaats te zetten.

### Plaatsing - Subwoofer

(Zie  7 op pagina 3).

1. Plaats de subwoofer recht op de vloer dichtbij uw TV (Raadpleeg  7 op pagina 3). Als u ervoor kiest om de subwoofer op deze manier te plaatsen, zorg ervoor dat de x4 rubberen pads overeenkomen met de posities gemarkeerd in optie **A** (Raadpleeg  8 op pagina 3).
2. Plaats de subwoofer op de vloer onder meubels zoals een sofa (Raadpleeg  7 op pagina 3). Als u ervoor kiest om de subwoofer op deze manier te plaatsen, zorg ervoor dat de meegeleverde x4 grote rubberen pads overeenkomen met de posities gemarkeerd in optie **B** (Raadpleeg  8 op pagina 3).

De subwoofer moet in dezelfde kamer worden geplaatst als de soundbar en binnen een bereik van 6 meter van de soundbar. Dit is om te allen tijde een goede draadloze verbinding te garanderen.

Ideale locaties voor de subwoofer zijn onder andere:

**Hoeken van de kamer:** Het plaatsen van de subwoofer in een hoek versterkt de bas, maar kan leiden tot een boemig of troebel geluid.

**Voorkant van de kamer:** Het positioneren van de subwoofer dichtbij de voorkant samen met de soundbar zorgt voor helderdere en gebalanceerde bas.

**Weg van muren:** Laat enkele centimeters tussen de subwoofer en de muur om trillingen en vervormingen te verminderen.

**Vermijd afgesloten ruimtes:** Plaats de subwoofer niet in kasten of afgesloten ruimtes om de geluidskwaliteit te behouden.

### Aansluitingen

#### Dolby Atmos en DTS Virtual:X™

Dolby Atmos levert een ongeëvenaarde audio-ervaring, met geluid van boven en de kenmerkende rijkdom, helderheid en kracht van Dolby-audio.

Om naar Dolby Atmos-audio via uw soundbar te luisteren, heeft u Dolby Atmos-content nodig die naar uw televisie wordt geleverd.

Dolby Atmos-content is beschikbaar via sommige uitzendingen, streamingdiensten of via externe apparaten die via HDMI zijn aangesloten, bijvoorbeeld een Dolby Atmos compatibele spelconsole of Blu-ray-speler.

Voor meer informatie over de beschikbaarheid van Dolby Atmos-content kunt u de website [dolby.com](http://dolby.com) bezoeken.

DTS Virtual:X™ technologie creëert een meeslepende thuisbioscoopervaring met geluid dat lijkt op te doemen van alle kanten. Ontworpen om in elke kamer te presteren, ongeacht grootte, indeling of akoestiek, versterkt DTS Virtual:X™ technologie de content zodat u uw films, muziek en games als nooit tevoren kunt ervaren.

Dolby Atmos is alleen beschikbaar op de HDMI-bron. Raadpleeg voor de details van de verbinding "HDMI-verbinding".

Om Dolby Atmos te ervaren via HDMI eARC/ARC, zorg ervoor dat uw TV of bronapparaat HDMI-audio-uitgang is ingesteld op DOORGEVEN,



AUTO, BITSTREAM of een andere vergelijkbare modus.

Deze instelling wordt meestal aangepast via het menu van uw TV of bronapparaat.

### Het gebruik van eARC

De "e" in eARC staat voor "versterkt". AV-apparatuur met eARC HDMI-poorten genieten van een grotere bandbreedte en snelheid in vergelijking met reguliere ARC-poorten. Dit zorgt voor een bredere frequentiebereik en ongecomprimeerde audio wat resulteert in een gedetailleerdere, rijke en levendige geluidsweergave. Het gebruik van eARC HDMI-poorten en compatibele kabels maakt ook het afspeelen van audioformaten zoals Dolby Atmos en DTS:X mogelijk op hun volledige capaciteit. Uw soundbar wordt geleverd met een hogesnelheids-HDMI-kabel om te profiteren van de extra bandbreedte die eARC biedt.

### HDMI-verbinding

(Zie  9 op blz. 3).

Het gebruik van HDMI om de soundbar, AV-apparatuur en TV aan te sluiten.

Sluit de HDMI-kabel (inbegrepen) aan vanuit de soundbar's HDMI (TV eARC/ARC) poort naar de HDMI (eARC/ARC) poort op uw eARC/ARC compatibele TV of AV-apparatuur.

#### TIPS:

- Uw TV moet de HDMI-CEC en eARC/ARC-functie ondersteunen. HDMI-CEC en eARC/ARC moeten ingeschakeld zijn in de instellingen van de TV.
- De instelmethode van HDMI-CEC en eARC/ARC kan verschillen afhankelijk van de TV. Raadpleeg de gebruiksaanwijzing voor details over de eARC/ARC-functie.

#### WAARSCHUWING:

- Als uw TV geen eARC/ARC heeft/ondersteunt, worden geen audiosources die rechtstreeks op de TV zijn aangesloten naar de soundbar gestuurd.

### Optical

(Zie  10 op blz. 3).

- Sluit een OPTICAL-kabel aan (niet meegeleverd) op de OPTICAL OUT-aansluiting van de tv en de OPTICAL-aansluiting op het apparaat.

### Aux in

(Zie  11 op pagina 3).

#### A:

Gebruik een RCA-naar-3,5mm-audiokabel (niet inbegrepen) om de audio-uitgangsaansluitingen van de TV of een extern audiotoeelst op de AUX IN-aansluiting van het apparaat aan te sluiten.

**B:** Gebruik een 3,5mm-naar-3,5mm-audiokabel (niet inbegrepen) om de hoofdtelefoonaansluiting van de TV of een extern audiotoeelst op de AUX IN-aansluiting van het apparaat aan te sluiten.

#### TIP:

- Wanneer u de hoofdtelefoonuitgang op het tv-toestel gebruikt, kunt u het volumeniveau direct via de afstandsbediening van de tv instellen.

### Aansluiten op stroomvoorziening

(Zie  12 op pagina 3).

- Voordat u de stroomkabels aansluit, dient u ervoor te zorgen dat u alle andere aansluitingen hebt aangebracht.
- **Risico op schade aan het product!** Zorg ervoor dat de voedingspanning overeenkomt met de spanning die op de achterkant of de onderkant van het apparaat staat.
- Sluit het netsnoer aan op het apparaat en vervolgens aan op een stopcontact.

## Subwoofer-koppeling

### Automatisch koppelen

De subwoofer en soundbar worden automatisch gekoppeld wanneer beide op de netvoeding zijn aangesloten. De verbinding is draadloos, dus er zijn geen kabels nodig om de twee apparaten aan te sluiten.

- Wanneer de subwoofer verbinding maakt met de soundbar, knippert de indicator langzaam.
- Wanneer de subwoofer is verbonden met de soundbar, gaat de indicator branden.

#### OPMERKINGEN:

- Druk alleen op de knop aan de achterzijde van de subwoofer als deze handmatig wordt gekoppeld.
- Als het automatisch koppelen mislukt, koppel dan handmatig de subwoofer aan de soundbar.

### Handmatig koppelen

1. Zorg ervoor dat alle kabels goed zijn aangesloten en dat de soundbar in STANDBY staat.
2. Houd de PAIR knop aan de achterzijde van de subwoofer gedurende 3 seconden ingedrukt. De subwoofer zal in de koppelmodus gaan en de PAIR-indicator zal snel knipperen.
3. Druk op de  knop op de soundbar of op de afstandsbediening om het systeem in te schakelen.
4. Wanneer de subwoofer is gekoppeld met de soundbar, gaat de PAIR-indicator branden.
5. Als de PAIR-indicator langzaam knippert, is de draadloze verbinding mislukt. Haal de stroomkabel uit de subwoofer en sluit deze opnieuw aan na 4 minuten. Herhaal stappen 1 ~ 3.

#### WAARSCHUWING:

- Als de draadloze verbinding opnieuw faalt, controleer of er conflicten of sterke interferenties (bijvoorbeeld van een elektronisch apparaat) zijn rond uw locatie. Verwijder deze conflicten of sterke interferenties en herhaal de bovenstaande procedures.

## Basisbediening

### STAND-BY/AAN

- Als u het apparaat voor het eerst op het stroomnet aansluit, zal het in de STAND-BY-modus staan.
- Druk op  op de afstandsbediening of op de unit om de unit in te schakelen of uit te schakelen.
- Trek de stekker uit het stopcontact als u het apparaat volledig wilt uitschakelen.

### Bron wisselen

- Druk kort op  om te wisselen tussen HDMI (TV eARC/ARC), OPTICAL, AUX IN, BLUETOOTH en USB. De LED van het apparaat gaat branden zoals hieronder weergegeven om aan te geven welke bron geselecteerd is.

SOURCE	LED-KLEUR
HDMI (TV eARC/ARC)	Cyaan
OPTISCH	Geel
BLUETOOTH	Blauw
Aux in	Groen
USB	Paars

## Volumeregeling

- Druk op de **+** / **-** knoppen op het apparaat of op de afstandsbediening om het volume aan te passen.
- Als u het geluid wilt uitschakelen, drukt u op **⏏** op de afstandsbediening of drukt u tegelijkertijd op de **-** en **+** knoppen op het apparaat. Druk nogmaals op **⏏** of druk op de **+** / **-** op het apparaat of op de afstandsbediening om het normale luistergedrag te hervatten.
- Terwijl u het volume aanpast, knippert de LED snel. Wanneer het maximale of minimale volumeniveau is bereikt, stopt het knipperen.
- Met HDMI CEC-besturing, kunt u de afstandsbediening van uw TV gebruiken om het volume te verhogen of verlagen.

## Equalizer

Tijdens het afspelen drukt u op de EQ-knop van de afstandsbediening om door de voorinstelde equalizermodi te bladeren. Elke keer dat u op de knop drukt, zal de LED van het apparaat in een specifieke kleur knipperen om de geselecteerde modus aan te geven, zoals hieronder weergegeven:

EQUALIZER	LED-KLEUR
EQ UIT	Uit
STEM	Cyaan
FILM	Paars
SPORT	Blauw
SPEL	Geel
NACHT	Rood
MUZIEK	Groen
AANGEPAST	Wit

## Pas bas en treble aan

Druk op **BASS** **+** / **-** of **TREBLE** **+** / **-** op de afstandsbediening om de aangepaste EQ-modus in te schakelen.

- De witte LED knippert tweemaal om aan te geven dat de aangepaste EQ-modus actief is.
- De LED zal vervolgens de huidige waarde van bas of treble tonen:

Aangepast EQ-niveau	LED-KLEUR
+3	Rood – snel knipperen
+2	Rood – middelmatig knipperen
+1	Rood – langzaam knipperen
0	Wit - stabiel
-1	Groen – langzaam knipperen
-2	Groen – middelmatig knipperen
-3	Groen – snel knipperen

Terwijl de LED de huidige waarde toont (binnen 3 seconden), drukt u nogmaals op dezelfde knop om de instelling aan te passen. Als er binnen 3 seconden geen knop wordt ingedrukt, wordt de huidige waarde opgeslagen.

- De witte LED knippert tweemaal (1,5 seconden totaal) om te bevestigen dat de nieuwe waarde is opgeslagen.
- Het apparaat keert terug naar normale werking.

## Automatische stand-by

Standaard gaat het apparaat in de stand-by modus als er gedurende 15 minuten geen signaal wordt gedetecteerd op Optical, Bluetooth en Audio In bronnen.

Om automatische stand-by in of uit te schakelen, houdt de **⏏** knop 5 seconden ingedrukt op het apparaat of op de afstandsbediening.

AUTO-STAND-BY	LED-KLEUR
UIT	Rood – knippert 3 keer
AAN	Groen – knippert 3 keer

## Roku TV Ready™ operatie

Alleen voor het Verenigd Koninkrijk en Duitsland.  
Als u een Roku TV™ model hebt, is de installatie eenvoudig. Gebruik gewoon een kabel om uw soundbar aan te sluiten op de HDMI eARC/ARC-poort van uw TV en volg de instructies op het scherm.



- ✓ Simple setup
- ✓ One remote
- ✓ Quick settings

## Werking Bluetooth







De eerste keer dat u uw Bluetooth-apparaat met deze soundbar verbindt, dient u het apparaat te koppelen aan dat apparaat.

### WAARSCHUWING:

- Compatibiliteit met alle Bluetooth-apparaten is niet gegarandeerd.
- Elk obstakel tussen deze luidsprekers en een Bluetooth-apparaat kan het operationele bereik verkleinen.
- Als het signaal zwak is, kan uw unit de verbinding verbreken, maar deze gaat automatisch opnieuw in de koppelingsmodus.

1. Houd de **⏏** / **⏏** knop 3 seconden ingedrukt op de unit of de **⏏** op de afstandsbediening om het koppelingsproces te starten. De LED wordt blauw en begint te knipperen.
2. Activeer uw Bluetooth-apparaat en selecteer de zoekmodus. "SHARP HT-SBW310" of "SHARP HT-SBW312" verschijnt in de lijst met Bluetooth-apparaten.
3. Selecteer "SHARP HT-SBW310" of "SHARP HT-SBW312" uit de lijst met apparaten. Zodra de verbinding is gemaakt, wordt de LED continu blauw.
4. Start het afspelen van muziek vanaf het aangesloten Bluetooth-apparaat.
  - Om te pauzeren of hervatten, drukt u op de **▶/||** knop van de afstandsbediening.
  - Om naar het vorige/volgende bestand te gaan, drukt u op de **◀** / **▶** knoppen van de afstandsbediening.
  - Sommige mobiele toepassingen staan niet toe dat u op **◀◀** / **▶▶** drukt en houdt om delen van een track over te slaan.

## USB bediening

1. Steek het USB-apparaat in de **USB**-aansluiting van de soundbar.
2. Druk herhaaldelijk op de  knop op de soundbar of de afstandsbediening om de **USB** bron te selecteren.
3. U kunt door verschillende mappen bladeren die op het USB-apparaat zijn opgeslagen. Druk op **+** / **-** om de map te wijzigen.
4. Druk op  om het geselecteerde nummer af te spelen.
5. Tijdens het afspelen:
  - Om te pauzeren of hervatten, drukt u op de  knop van de afstandsbediening.
  - Om naar het vorige/volgende bestand te gaan, drukt u op de  /  knoppen van de afstandsbediening. Houd  /  ingedrukt om snel terug/vooruit in een nummer te spoelen.



### TIPS:

- *USB-apparaten tot 64 GB worden ondersteund.*
- *Alleen MP3/WAV/FLAC bestanden kunnen worden afgespeeld.*

De USB-poort is voor afspelen of upgraden van de software van de soundbar. Het is niet voor oplaaddoeleinden.

## Probleemopsporing



### Zet de radio terug naar de fabrieksinstellingen

Houd voor het uitvoeren van een fabrieksreset de  en de  op het apparaat 5 seconden ingedrukt. Als het proces is voltooid, zal de eenheid in de stand-by modus gaan.

### Geen stroomtoevoer

Zorg ervoor dat de stekker goed is aangesloten.  
Zorg ervoor dat er stroom op het stopcontact staat.  
Druk op de stand-by-knop op de afstandsbediening of eenheid om de eenheid AAN te zetten.

### Geen geluid

Zorg ervoor dat u een HDMI-kabel versie 1.4 of hoger gebruikt voor HDMI ARC.  
Voor HDMI eARC te werken, zorg ervoor dat u een hogesnelheids-HDMI-kabel gebruikt (één is inbegrepen bij dit apparaat).  
Vanwege de extra bandbreedte die sommige audioformaten vereisen via eARC, is het mogelijk dat zeer oude kabels moeite hebben om audio volledig over te zetten.  
Verhoog het volume. Druk op **+** op de afstandsbediening of op de eenheid.  
Druk op  op de afstandsbediening om te zorgen dat de eenheid niet gedempt is.  
Druk op  om een andere ingangsbron te selecteren.  
Wanneer verbonden met een digitale bron (HDMI of Optical), indien er geen audio is:

- Probeer de tv-uitvoer in te stellen op PCM of uw tv kan ingesteld zijn op variabele audio-uitvoer. Controleer of de audio-uitvoering is ingesteld op VAST of STANDAARD in plaats van VARIABEL. Raadpleeg de handleiding van uw tv voor meer gedetailleerde informatie.

Als u Bluetooth of AUX IN gebruikt, controleer dan of het volume op uw bronapparaat omhoog staat en of het apparaat niet gedempt is.

### De afstandsbediening werkt niet.

Selecteer eerst de juiste bron, voordat u op een afspelenknop drukt. Verklein de afstand tussen de afstandsbediening en het apparaat. Plaats de batterij met de polariteit (+/-) zoals aangegeven. Vervang de batterij door een nieuwe. Richt de afstandsbediening direct op de sensor aan de voorkant van het apparaat.

### Ik hoor gonzen of zoemen

Zorg ervoor dat alle kabels en draden goed zijn aangesloten. Sluit een ander bronapparaat aan om te zien of het zoemen aanhoudt.

Als dat niet het geval is, kan het probleem bij het oorspronkelijke apparaat liggen.

Sluit uw apparaat aan op een andere ingang op de eenheid.

### Ik kan de Bluetooth-naam van dit apparaat niet vinden op mijn Bluetooth-apparaat

Zorg ervoor dat de Bluetooth-functie op uw Bluetooth-apparaat is geactiveerd.

Koppel het toestel opnieuw met uw Bluetooth-apparaat.

### Dit toestel gaat op stand-by na 15 minuten zonder signaal van de bron.

Wanneer het externe ingangssignaalniveau van het toestel te laag is, zal het toestel automatisch worden uitgeschakeld na 15 minuten. Verhoog alstublieft het volumeniveau van uw externe apparaat. Deze functie is een vereiste van ERPII en is ontworpen om energie te besparen wanneer het apparaat niet in gebruik is.

### De subwoofer is inactief of de koppel-LED is niet constant.

Koppel alstublieft de voedingskabel los. Sluit na vier minuten de stekker weer aan om de subwoofer opnieuw in te stellen.

## NORSK

## Viktige sikkerhetsinstruksjoner

**Følg alle sikkerhetsinstruksjoner og advarsler. Ta vare på denne håndboken for fremtidig bruk.**



Konsulter brukerveiledningen for informasjon om sikkerhet, funksjon og vedlikehold.



Utstyr av klasse II: Dobbel isolasjon, ingen behov for elektrisk jordforbindelse.



Vekselstrøm (AC): Spenningen merket er AC.



Kun for innendørs bruk.



Energieffektivitetsmerket med nivå VI

## Obs:

## Skader

Inspisér produktet etter at det er pakket ut; hvis det er skadet, må det ikke brukes, og ta kontakt med forhandleren din.



Brukeren skal ikke forsøke å reparere eller avdekke de interne delene; denne handlingen kan være farlig og vil ugyldiggjøre garantien din. Kontakt kun autoriserte servicesentre for reparasjoner.

## Strømforsyning og -tilgjengelighet

- Ikke håndter strømkabelen med våte hender. Ikke tving pluggen inn i stikkkontakten. Koble produktet fra stikkkontakten når det ikke er i bruk. Hold strømkontakten lett tilgjengelig, uten å bruke skjoteledninger.

## Strømkilde

- Bruk kun AC 100-240V 50/60Hz kontakter. Høyere spenninger kan forårsake funksjonsfeil eller brann.
- AC-strømadapteren bør fjernes fra stikkkontakten hvis den ikke er i bruk over en lengre periode.
- Bruk kun den medfølgende strømforsyningen. Det kan føre til en sikkerhetsrisiko og/eller skade på produktet.

## Beskyttelse av strømledning

- Beskytt strømledningen mot skade; ikke overbelaste, strekke eller bøye den. Hvis den er skadet, kan det føre til brann eller elektrisk støt. Skadede kabler må skiftes ut av produsenten eller en kvalifisert tekniker.

## Fusjonsstøpt strømkontakt (ikke for tilkobling igjen) - kun for Storbritannia, Malta, Kypros og Irland.

- Strømledningen inkluderer en 3A sikring. Bytt kun med en BS1362-godkjent sikring med samme verdi.

## Sikring av barn

- Bruk grunnleggende sikkerhetstiltak rundt barn for å forhindre feilbruk av produktet.

## Plassering

- Plasser på en flat, stabil overflate uten overheng. Hvis den kan monteres på veggen, se instruksjonene for veggmontering i denne brukerveiledningen.

## Ventilasjon

- Ikke blokker, dekk til eller sett inn gjenstander i ventilasjonsåpningene. Ikke sett inn gjenstander i produktets åpninger. Dette kan føre til en sikkerhetsrisiko og/eller skade på produktet. Sørg for en

minimumsavstand på 5 cm rundt produktet for tilstrekkelig ventilasjon for å unngå overoppheting.

## Varme- og driftstemperatur

- Ikke plasser produktet nær varmekilder eller i direkte sollys over lengre perioder.

## Åpen flamme

- Hold åpne flammer borte fra produktet for å hindre brann.

## Vann, fuktighet, og væskeinntrengning

- Ikke utsett produktet for væsker; hold det unna regn, vann og gjenstander fylt med væsker for å unngå brann eller elektrisk støt.

## Stormer og lyn

- Koble fra alle kabler under stormer eller lyn for å unngå skade.

## Rengjøring &amp; vedlikehold

- Koble fra strømledningene fra produktet før rengjøring og bruk en myk, tørr klut uten kjemikalier eller rengjøringsmidler. Hvis du bruker en støvsuger, bruk det myke børstevedlegget.

## Batterier

## Oppbygging

- Bruk kun angitte batterier; ikke bland typer eller nye med gamle. Bruk riktig polaritet ved isetting av batterier.

## Bruk og vedlikehold

- Hold batterier unna varme, som åpen ild eller direkte sollys. Fjern batterier dersom de ikke brukes på over en måned for å unngå lekkasje. Erstatt lekkende batterier inne i batterirommet.

## Sikring av barn

- Sørg for at batterirommet er sikkert. Hold batterier utenfor barns rekkevidde. Søk umiddelbart medisinsk hjelp hvis svelget.

## Miljøforhold

- Hold batterier unna lavt trykk eller høy varme for å unngå eksplosjon eller lekkasje.

## Avfallshåndtering

- Kast batteripakken i henhold til veiledningen (se «Avfallshåndtering: Utstyr og batterier»). Ikke kast i brann, demonter eller lad opp ikke-oppladbare batterier, da de kan lekke eller eksplodere.

## Avfallshåndtering: Utstyr og batterier

Informasjon for brukere om innsamling og avhending av gammelt utstyr.



Symbol viser at produktet inneholder batterier i henhold til EUs direktiv 2023/1542/EU; kan ikke kastes med husholdningsavfall. Cd, Hg, eller Pb viser at batteriet inneholder kadmium, kvikksølv eller bly.



Dette symbolet betyr at produktet er designet og produsert slik at det kan resikuleres og gjenbrukes.

Disse symbolene på produktene, emballasjen og/eller tilhørende dokumenter betyr at brukte elektriske og elektroniske produkter og batterier ikke skal blandes med husholdningsavfall. Husholdningsbrukere bør kontakte enten forhandleren der de kjøpte dette produktet, eller deres lokale kommune, for detaljer om hvor og hvordan de kan ta disse elementene til miljøvennlig resikulering.

## CE- og UKCA-erklæring:

- Sharp Consumer Electronics Poland sp. z o.o. erklærer herved at dette lydutstyret er i samsvar med de grunnleggende kravene og andre relevante bestemmelser i RED-direktivet 2014/53/EU og UK Radio Equipment Regulations 2017.
- Den fullstendige CE-teksten og UKCA-samsvarserklæringen er tilgjengelig på [sharpconsumer.com](http://sharpconsumer.com), gå inn i nedlastingsdelen for modellen din og velg «Samsvarserklæring».





## Eskens innhold:

- HT-SBW310 / HT-SBW312 Soundbar
- Trådløs subwoofer
- Fjernkontroll (inkl. batterier)
- Strømkabel (EU 2-pinner) x2
- Strømkabel (UK 3-pinner) x2 – kun for HT-SBW310
- HDMI-kabel
- Veggmonteringssett
- Gummiputer (for subwoofer)
- Bruksanvisning
- Garantikort

## Kontroller

### Høytaler

(Se til  1 på side 2)

1.  – Bytt mellom PÅ og STANDBY-modus på enheten.
2.  – Volum ned.
3.  – Volum opp.
4.  – Velg lydkilde (TV (HDMI), Bluetooth, Optical, Aux in eller USB).









### Subwoofer

(Se til  2 på side 2).

1. Vekselstrømingang.
2. PAIR indikator.
3. **PAIR** knapp – Vennligst referer til seksjonen "Subwoofer sammenkobling".

### Fjernkontroll

(Se til  3 på side 2).

1.  – Bytt mellom PÅ og STANDBY-modus.
2.  – Velg Bluetooth-modusen.  
Trykk og hold for å aktivere sammenkoblingsfunksjonen i Bluetooth-modus eller koble fra den eksisterende Bluetooth-enheten.
3.  – Kort trykk for å bytte mellom **HDMI eARC/ARC, USB, BT (BLUETOOTH), OPTICAL** og **AUX IN**.
4. **SURR** – Slå på/av surround-modus.
5. **HDMI** – Velg kilden HDMI (TV eARC/ARC)
6.  – Øk/senk volumnivået.
7.  – Gå til forrige/neste spor i Bluetooth- eller USB-modus.
8.  – Spill av/pause/fortsett avspilling i Bluetooth- eller USB-modus.
9.  – Demp eller gjenoppta lyden.
10. **BASS**  – Juster bassnivået. Dette endrer kun tilpassede EQ-innstillinger.
11. **TRE**  – Justér diskantnivået. Dette endrer kun tilpassede EQ-innstillinger.
12. **EQ** – Trykk gjentatte ganger for å bytte mellom EQ av, stemme, film, sport, spill, natt, musikk og egendefinerte equalizer-moduser.

## Innganger/utganger

(Se til  4 på side 2).

### 1. AC IN

Koble til strømkabel.

### 2. USB

Sett inn USB-minnepinne for å spille musikk.

### 3. Optisk

Optisk inngangskontakt.

### 4. HDMI (TV eARC/ARC)

Koble til HDMI (eARC/ARC)-porten på TV-en din.





### 5. AUX IN

Koble til en ekstern lydenhet.

2. Fest en plugg godt i hvert hull i veggen. Skru inn den medfølgende skruen i pluggen og sørg for at det er en åpning mellom skruhodene og veggen nok for skum monteringsavstandsstykkene.
3. Plasser de medfølgende skum monteringsavstandsstykkene på lydplankens veggmonteringshull. Sørg for at papiret på baksiden er helt fjernet.
4. Juster hullene på monteringsbraketten over skruhodene, og skyv deretter enheten ned for å feste den.

## Plassering - subwoofer

(Se til  7 på side 3).

1. Plasser subwooferen oppreist på gulvet nær TV-en (Se  7 på side 3). Hvis du velger å plassere subwooferen slik, sørg for at de x4 gummitutene samsvarer med posisjonene merket i alternativ **A** (Se  8 på side 3).
2. Plasser subwooferen på gulvet under noen møbler som en sofa (Se  7 på side 3). Hvis du velger å plassere subwooferen slik, sørg for at de inkluderte x4 store gummitutene samsvarer med posisjonene merket i alternativ **B** (Se  8 på side 3).

Subwooferen bør plasseres i samme rom som lydplanken og innen 6 meter fra lydplanken. Dette er for å sikre en god trådløs forbindelse til enhver tid.

Ideelle plasseringer for subwooferen inkluderer:

**Rom hjørner:** Å plassere subwooferen i et hjørne forsterker bass, men kan føre til utydelig eller utydelig lyd.

**Foran i rommet:** Å plassere subwooferen nær fronten med lydplanken gir klarere og balansert bass.

**Borte fra vegger:** La det være noen få centimeter mellom subwooferen og veggen for å redusere vibrasjoner og forvrengninger.

**Ungå lukkede rom:** Ikke plasser subwooferen i skap eller lukkede rom for å opprettholde lyd kvaliteten.

## Tilkoblinger

### Dolby Atmos og DTS Virtual:X™

Dolby Atmos leverer en enestående lydopplevelse, med lyd fra oven og den karakteristiske fylden, klarheten og kraften av Dolby-lyd.

For å lytte til Dolby Atmos-lyd gjennom lydplanken, trenger du Dolby Atmos-innhold levert til TV-en din.

Dolby Atmos-innhold er tilgjengelig via noen kringkastingstjenester, strømmingstjenester eller via eksterne enheter koblet via HDMI, f.eks. en Dolby Atmos-kompatibel spillkonsoll eller Blu-ray-spiller.

For mer informasjon om tilgjengelighet av Dolby Atmos-innhold, besøk [dolby.com](http://dolby.com).

DTS Virtual:X™-teknologi skaper en oppslukende hjemmekinoopplevelse med lyd som ser ut til å dukke opp fra alle kanter. Utformet for å utføre i ethvert rom uavhengig av størrelse, oppsett eller akustikk, forbedrer DTS Virtual:X™-teknologi innholdet slik at du kan oppleve filmer, musikk og spill som aldri før.

Dolby Atmos er tilgjengelig kun på HDMI-kilden. For detaljene om tilkoblingen, se "HDMI-tilkobling".

For å oppleve Dolby Atmos gjennom HDMI eARC/ARC, sørg for at HDMI-lydutgangen på TV-en eller kildenheten er satt til PASS THROUGH, AUTO, BITSTREAM eller annen tilsvarende modus.

Denne innstillingen justeres vanligvis via menyen på TV-en din eller kildenheten.

### Bruk av eARC

"e" i eARC står for "enhanced". AV-utstyr med eARC HDMI-porter har større båndbredde og hastighet sammenlignet med vanlige ARC-porter. Dette gjør det mulig med et bredere frekvensområde og ukomprimert lyd, noe som resulterer i mer detaljert, rik og levende lydlevering. Bruk av eARC HDMI-porter og kompatible kabler gjør det også mulig å spille lydformater som Dolby Atmos og DTS:X med full kapasitet. Lydplanken

## Førstegangsoppsett

### Bruk av fjernkontroll

Med den medfølgende fjernkontrollen kan enheten betjenes fra avstand.

- Selv om fjernkontrollen brukes innenfor det effektive området på 6 m, kan bruk av fjernkontrollen være umulig dersom det er noen hindringer mellom enheten og fjernkontrollen.
- Hvis fjernkontrollen brukes i nærheten av andre produkter som genererer infrarøde stråler, eller hvis andre fjernkontroller bruker infrarøde stråler i nærheten av enheten, kan den fungere feil. Omvendt kan de andre produktene virke feil.

### Batteriinstallasjon

1. For å åpne batterirommet, trykk tommelen ned på dekslet til batterirommet og skyv det nedover.
2. Sett inn to AAA batterier og pass på polariteten +/- som vist. Når du bytter batterier, bruk kun samme type batteri.
3. Sett på batteridekslet og klips det på plass.

## Førstegangsinstallasjon

### Plassering - Lydplanke

(Se til  5 på side 2).

**A:** Normal plassering

**B:** Veggmontering

### Veggmontering

#### MERK:

- *Installasjon må kun utføres av kvalifisert personell. Feil montering kan føre til alvorlig personskade og skade på eiendom (hvis du har tenkt å installere dette produktet selv, må du sjekke for installasjoner som elektriske ledninger og rørleggerarbeid som kan være begravet inne i veggen). Det er installatørens ansvar å kontrollere at veggen sikkert støtter den totale belastningen av soundbaren og veggbeslagene.*
- *Ytterligere verktøy (ikke inkludert) kreves for installasjonen.*
- *Ikke stram skruene for hardt.*
- *Ta vare på denne bruksanvisningen for fremtidig behov.*
- *Bruk en elektronisk multidetektor til å sjekke veggtypen før boring og montering.*

(Se til  6 på side 3).

1. Bore to parallelle hull i veggen (Ø 5,5-6 mm avhengig av veggtypen). Avstanden mellom hullene skal være 698 mm.

din kommer med en høyhastighets HDMI-kabel for å dra nytte av den ekstra båndbredden som tilbys av eARC.

## HDMI-tilkobling

(Se til  9 på side 3).

Bruk HDMI for å koble til lydplanken, AV-utstyr og TV.

Koble HDMI-kabelen (inkludert) fra lydplankens HDMI (TV eARC/ARC) port til HDMI (eARC/ARC) porten på din eARC/ARC-kompatibel TV eller AV-utstyr.

### TIPS:

- TV-en din må støtte HDMI-CEC og eARC/ARC-funksjonen. HDMI-CEC og eARC/ARC må være satt til På i innstillingene til TV-en.
- Innstillingsmetoden for HDMI-CEC og eARC/ARC kan variere avhengig av TV-en. For detaljer om eARC/ARC-funksjonen, vennligst se bruksanvisningen.

### ADVARSEL:

- Hvis TV-en din ikke har/støtter eARC/ARC, vil ingen lydilder koblet direkte til TV-en sendes til lydplanken.

## Optisk

(Se til  10 på side 3).

- Koble til en OPTICAL-kabel (følger ikke med) til TV-ens OPTICAL OUT-kontakt og OPTICAL-kontakten på enheten.

## Aux inn

(Se til  11 på side 3).

### A:

Bruk en RCA til 3,5 mm lyd kabel (ikke inkludert) for å koble TV-ens eller ekstern lydenhets lydutgangskontakter til AUX IN-kontakten på enheten.

**B:** Bruk en 3,5 mm til 3,5 mm lyd kabel (ikke inkludert) for å koble hodetelefonuttaket til TV-en eller en ekstern lydenhet til AUX IN-kontakten på enheten.

### TIPS:

- Når du bruker TV-ens hodetelefonutgang, kan du justere volumet med TV-ens fjernkontroll.

## Koble til strøm

(Se til  12 på side 3).

- Før du kobler til strømkablene, må du sørge for at du har fullført alle andre tilkoblinger.
- **Fare for produktskade!** Sørg for at spenningen på strømforsyningen tilsvarer spenningen som er trykt på baksiden eller undersiden av enheten.
- Koble strømledningen til enheten og deretter til en stikkontakt.

## Sammenkobling av subwoofer

### Automatisk sammenkobling

Subwooferen og lydplanken vil koble seg automatisk når begge er koblet til strømmet. Tilkoblingen er trådløs, så det er ikke nødvendig med noen kabler for å koble de to enhetene.

- Når subwooferen kobler til lydplanken, vil indikatoren blinke sakte.
- Når subwooferen er koblet til lydplanken, vil indikatoren lyse.

### MERK:

- Kun trykk på knappen på baksiden av subwooferen hvis du kobler manuelt.
- Hvis automatisk sammenkobling mislykkes, koble subwooferen til lydplanken manuelt.

## Manuell sammenkobling

1. Sørg for at alle kabler er sikkert tilkoblet og lydplanken står i STANDBY.
2. Trykk og hold PAIR knappen på baksiden av subwooferen i 3 sekunder. Subwooferen vil gå inn i sammenkoblingsmodus og PAIR indikatoren vil blinke raskt.
3. Trykk på  knappen på lydplanken eller på fjernkontrollen for å slå systemet på.
4. Når subwooferen er koblet til lydplanken, vil PAIR indikatoren lyse.
5. Hvis PAIR indikatoren blinker sakte, har den trådløse tilkoblingen mislykkes. Koble fra strømkabelen fra subwooferen og koble den til igjen etter 4 minutter. Gjenta trinn 1 ~ 3.

### ADVARSEL:

- Hvis den trådløse tilkoblingen mislykkes igjen, kontroller om det er konflikt eller sterk forstyrrelse (for eksempel forstyrrelser fra et elektronisk apparat) rundt stedet ditt. Fjern disse konfliktene eller sterke forstyrrelsene og gjenta prosedyrene ovenfor.

## Generell bruk

### STANDBY/PÅ



- Når du først kobler enheten til stikkontakten, vil enheten være i STANDBY-modus.
- Trykk på  på fjernkontrollen eller enheten for å slå enheten AV eller PÅ.
- Dra ut kontakten fra vegguttaket hvis du vil slå av enheten helt.

### Bytt kilde

- Kort trykk  for å bytte mellom HDMI (TV eARC/ARC), OPTICAL, AUX IN, BLUETOOTH og USB. Enhetens LED vil lyse opp som vist nedenfor for å signalisere hvilken kilde som er valgt.

KILDE	LED FARGE
HDMI (TV eARC/ARC)	Cyan
Optisk	Gul
BLUETOOTH	Blå
AUX IN	Grønn
USB	Lilla

### Volumkontroll

- Trykk på **+** / **-** knappene på enheten eller fjernkontrollen for å justere volumet.
- Hvis du vil slå av lyden, trykk  på fjernkontrollen eller trykk på **-** og **+** knappene på enheten samtidig. Trykk på  igjen eller trykk på **+** / **-** på enheten eller fjernkontrollen for å gjenoppta normal lytting.
- Under justering av volumet vil LED blunke raskt. Når maksimum eller minimum volumnivå er nådd, vil blinking stoppe.
- Med HDMI CEC-kontroll, kan du bruke fjernkontrollen til TV-en for å øke/senke volumet.

### Equalizer

Under avspilling, trykk på EQ-knappen på fjernkontrollen for å bla gjennom de forhåndsinnstilte equalizer-modusene. Hver gang du trykker på knappen, vil LED-lyset på enheten blinke med en bestemt farge for å indikere valgt modus, som vist nedenfor:

EQUALIZER	LED FARGE
EQ AV	Av
STEMME	Cyan
FILM	Lilla
SPORT	Blå
SPILL	Gul
NATT	Rød
MUSIKK	Grønn
TILPASSET	Hvit

### Juster Bass og diskant

Trykk **BASS + / -** eller **DISKANT + / -** på fjernkontrollen for å gå inn i Tilpasset EQ-modus.

- Det hvite LED-lyset vil blinke to ganger for å indikere at Tilpasset EQ-modus er aktiv.
- LED-en vil deretter vise gjeldende verdi av Bass eller Diskant:

Tilpasset EQ-nivå	LED FARGE
+3	Rød – rask blinking
+2	Rød – middels blinking
+1	Rød – langsom blinking
0	Hvit - Stabil
-1	Grønn – langsom blinking
-2	Grønn – middels blinking
-3	Grønn – rask blinking

Mens LED-en viser gjeldende verdi (innen 3 sekunder), trykk på samme knapp igjen for å justere innstillingen.

Hvis ingen knapp trykkes innen 3 sekunder, blir den gjeldende verdien lagret.

- Det hvite LED-lyset vil blinke to ganger (totalt 1,5 sekunder) for å bekrefte at den nye verdien er lagret.
- Enheten vil gå tilbake til normal drift.

### Automatisk standby

Som standard vil enheten gå i standby hvis det ikke oppdages noe signal i 15 minutter på optiske, Bluetooth- og Audio In-kilder.

For å slå automatisk standby av eller på, trykk og hold enheten eller på fjernkontrollen -knappen i 5 sekunder.

AUTO-STANDBY	LED FARGE
AV	Rød – blinker 3 ganger
PÅ	Grønn – blinker 3 ganger

## Roku TV Ready™-funksjon

Kun for Storbritannia og Tyskland.

Hvis du har en modell av Roku TV™, er oppsettet enkelt. Bruk bare en kabel for å koble lydplanken til HDMI eARC/ARC-porten på TV-en din, og følg instruksjonene på skjermen.









- ✓ Simple setup
- ✓ One remote
- ✓ Quick settings

## Bruk av Bluetooth



Når du kobler din Bluetooth-enhet til denne lydplanken første gang, må du sammenkoble enhetene.

### ADVARSEL:

- Kompatibilitet med alle Bluetooth-enheter er ikke garantert.
- Ethvert hinder mellom denne enheten og en Bluetooth-enhet kan redusere rekkevidden.
- Hvis signalstyrken er svak, kan enheten koble fra, men den går automatisk tilbake i sammenkoblingsmodus.

1. Trykk og hold (3 sekunder) -knappen på enheten eller -knappen på fjernkontrollen for å starte sammenkoblingsprosessen. LED-indikatoren blir blå og begynner å blinke.
2. Aktiver Bluetooth-enheten og velg søkemodus. "SHARP HT-SBW310" eller "SHARP HT-SBW312" vil vises på Bluetooth-enhetslisten din.
3. Velg "SHARP HT-SBW310" eller "SHARP HT-SBW312" fra listen over enheter. Når tilkoblet, blir LED-indikatoren jevn blå.
4. Begynn å spille musikk fra den tilkoblede Bluetooth-enheten.
  - For å sette på pause eller gjenoppta, trykk på -knappen på fjernkontrollen.
  - For å hoppe til forrige/neste fil, trykk på  / -knappene på fjernkontrollen.
  - Noen mobile enhetsapplikasjoner vil ikke tillate deg å holde  /  inne for å hoppe over deler av et spor.

## USB-bruk

1. Sett inn USB-enheten i **USB**-kontakten på lydplanken.
2. Trykk gjentatte ganger på -knappen på -lydplanken eller på fjernkontrollen for å velge **USB**-kilden.
3. Du kan navigere gjennom forskjellige mapper som er lagret på USB-enheten. Trykk **+** / **-** for å bytte mappe.
4. Trykk  for å spille av den valgte filen.
5. Under avspilling:
  - For å sette på pause eller gjenoppta, trykk på -knappen på fjernkontrollen.



- For å hoppe til forrige/neste fil, trykk på ◀◀/▶▶-knappene på fjernkontrollen. Trykk og hold ◀◀/▶▶ for rask tilbakespuling/rask forspoling av et spor.



#### TIPS:

- USB-enheter opptil 64 GB støttes.
- Kun MP3/WAV/FLAC-filer kan spilles av.

USB-porten er for avspilling eller oppgradering av lydplankens programvare. Den er ikke ment for lading.

## Feilsøking

### Utfør en fabrikktilbakestilling

For å utføre en fabrikktilbakestilling, hold  og  på enheten i 5 sekunder. Når prosessen er ferdig, vil enheten gå til standby.

### Ingen strøm

Pass på at støpselet er ordentlig tilkoblet.

Sørg for at det er strøm i stikkontakten.

Trykk på standby-knappen på fjernkontrollen eller enheten for å slå enheten på.

### Ingen lyd



For at HDMI ARC skal fungere, må du sørge for at du bruker en HDMI-kabel versjon 1.4 eller høyere.

For at HDMI eARC skal fungere, sørg for at du bruker en høyhastighets HDMI-kabel (en er inkludert med denne enheten).

På grunn av den ekstra båndbredden som trengs for noen lydformater over eARC, er det mulig at veldig gamle kabler kan slite med å overføre lyddata fullt ut.

Øk volumet. Trykk  på fjernkontrollen eller på enheten.

Trykk  på fjernkontrollen for å sikre at enheten ikke er dempet.

Trykk / for å velge en annen inngangskilde.

Når du er tilkoblet en digital kilde (HDMI eller Optisk), hvis det ikke er lyd:

- Prøv å stille TV-utgangen til PCM eller TV-en kan være stilt til variabel lydutgang. Bekreft at lydutgangsinstillingen er satt til FAST eller STANDARD, ikke VARIABEL. Konsulter TV-ens brukermanual for mer detaljert informasjon.

Hvis du bruker BLUETOOTH, må du sørge for at volumet på kildenheten er skrudd opp og at enheten ikke er dempet.

### Fjernkontrollen virker ikke.

Før du trykker på en knapp for avspillingskontroll, velger du først riktig kilde.

Reduser avstanden mellom fjernkontrollen og enheten.

Sett inn batteriet med polariteten (+/-) justert som angitt.

Bytt ut batteriet.

Sikt fjernkontrollen direkte mot sensoren på forsiden av enheten.

### Jeg hører summing eller brumming.

Sørg for at alle kabler og ledninger er ordentlig tilkoblet.

Koble til en annen kildeenhet for å se om summingen fortsetter. Hvis det ikke gjør det, kan problemet være med den opprinnelige enheten.

Koble enheten din til en annen inngang på enheten.

### Jeg kan ikke finne navnet på Bluetooth-enheten på min Bluetooth-enhet.

Sørg for at Bluetooth-funksjonen er aktivert på Bluetooth-enheten din. Sammenkoble enheten med Bluetooth-enheten din igjen.

### Denne enheten er satt til standby etter 15 minutter uten kildesignal.

Når enhetens eksterne inngangssignalnivå er for lavt, vil enheten automatisk bli slått av etter 15 minutter. Vennligst øke volumnivået på den eksterne enheten din. Denne funksjonen er et krav i ERP II og er designet for å spare energi når enheten ikke er i bruk.

### Subwooferen er inaktiv eller sammenkoblings-LED-en er ikke fast.

Vennligst trekk ut strømkabelen. Koble den til igjen etter fire minutter for å tilbakestille subwooferen.

## Ważne środki ostrożności

### Proszę przestrzegać wszystkich instrukcji bezpieczeństwa i ostrzeżeń. Zachowaj tę instrukcję do użytku w przyszłości.



Zwróć się do podrecznika użytkownika w celu uzyskania informacji dotyczących bezpieczeństwa, obsługi i konserwacji.



Urządzenie klasy II: Podwójna izolacja, brak potrzeby połączenia uziemienia (ziemia elektryczna).



Prąd przemienny (AC): Napięcie oznaczone jest jako prąd przemienny.



Tylko do użytku w pomieszczeniach.



Efektywność energetyczna na poziomie VI

## Uwaga

### Uszkodzenia

Sprawdź produkt po rozpakowaniu; jeśli jest uszkodzony, nie używaj go i skonsultuj się ze sprzedawcą.



Użytkownik nie powinien podejmować prób naprawy ani odłączania wewnętrznych części; może to być niebezpieczne i unieważni gwarancję. Skontaktuj się wyłącznie z autoryzowanymi centrami serwisowymi w celu naprawy.

### Podłączenie zasilania i dostępność

- Nie dotykaj ładowarki mokrymi rękami. Nie włączaj wtyczki na siłę do gniazda. Wyłączaj i odłączaj urządzenie, gdy nie jest używane. Utrzymuj wtyczkę zasilania dostępną, nie używając przedłużaczy.

### Źródło zasilania

- Używaj jedynie gniazd AC 100-240V 50/60Hz. Wyższe napięcia mogą spowodować awarię lub pożar.
- Zasilacz AC powinien być odłączony od gniazdko, jeśli nie jest używany przez dłuższy czas.
- Używaj tylko dołączonego adaptera sieciowego. Może to prowadzić do ryzyka bezpieczeństwa i/lub uszkodzenia produktu.

### Zabezpieczenie przewodu zasilającego

- Chroni kabel zasilający przed uszkodzeniem; nie przeciągaj, nie rozciągaj ani nie zginaj go. W przypadku uszkodzenia może to spowodować pożar lub porażenie prądem. Uszkodzone przewody muszą być wymieniane przez producenta lub wykwalifikowanego technika.

### Nierozbieralna wtyczka przewodu zasilającego z bezpiecznikiem ( ) - tylko dla Wielkiej Brytanii, Malty, Cypru i Irlandii.

- Przewód zasilający zawiera bezpiecznik 3A. Wymieniać wyłącznie na bezpiecznik BS1362 tej samej klasy.

### Bezpieczeństwo dzieci

- Stosuj podstawowe środki ostrożności wokół dzieci, aby zapobiec niewłaściwemu używaniu produktu.

### Lokalizacja

- Umieść na płaskiej, stabilnej powierzchni bez wystających elementów. Jeśli możliwy jest montaż na ścianie, odnieś się do instrukcji montażu na ścianie w niniejszej instrukcji obsługi.

### Wentylacja

- Nie blokuj, nie zakrywaj ani nie wkładaj przedmiotów do szczelin wentylacyjnych. Nie wkładaj przedmiotów do otworów urządzenia. Może to prowadzić do ryzyka bezpieczeństwa i/lub uszkodzenia produktu. Zachowaj minimalną odległość 5 cm wokół produktu, aby zapewnić odpowiednią wentylację i uniknąć przegrzania.

### Ciepło i temperatura podczas pracy

- Nie umieszczaj produktu w pobliżu źródeł ciepła ani nie wystawiaj go na bezpośrednie działanie promieni słonecznych przez dłuższy czas.

### Źródła otwartego ognia

- Trzymaj otwarty ogień z dala od produktu, aby zapobiec pożarowi.

### Wniknięcie wody, wilgoci lub cieczy

- Nie wystawiaj produktu na działanie cieczy; trzymaj z dala od deszczu, wody oraz przedmiotów wypełnionych cieczami, aby zapobiec pożarowi lub porażeniu prądem elektrycznym.

### Burze i wyładowania atmosferyczne

- Odłącz wszystkie kable podczas burz lub wyładowań atmosferycznych, aby zapobiec uszkodzeniom.

### Czyszczenie i konserwacja

- Przed czyszczeniem odłącz przewody zasilające od produktu i użyj miękkiej, suchej szmatki bez chemikaliów czy detergentów. Jeśli używasz odkurzacza, użyj końcówek z miękką szczotką...

## Baterie

### Budowa

- Używaj jedynie wskazanych baterii; nie mieszaj różnych typów ani nowych z używanymi. Użyj odpowiedniej polaryzacji podczas wkładania baterii.

### Użytkowanie i konserwacja

- Trzymaj baterie z dala od źródeł ciepła, takich jak ogień czy bezpośrednie światło słoneczne. Usuń baterie, jeśli nie są używane ponad miesiąc, aby zapobiec wyciekom. Wymień przeciekające baterie w pojemniku na baterie.

### Bezpieczeństwo dzieci

- Zabezpiecz pojemnik na baterie. Trzymaj baterie z dala od dzieci. Jeśli zostaną połknięte, natychmiast zasięgnij pomocy medycznej.

### Warunki otoczenia

- Trzymaj baterie z dala od niskiego ciśnienia lub wysokiej temperatury, aby uniknąć wybuchu lub wycieku.

### Utylizacja

- Utylizuj zestaw baterii zgodnie z instrukcją (patrz 'Utylizacja: sprzętu i baterii'). Nie wrzucaj do ognia, nie demontuj ani nie ładuj baterii, które nie są akumulatorkami, gdyż mogą przeciekać lub eksplodować.

## Utylizacja: urządzenia i baterie

Informacje dla użytkowników dotyczące usuwania zużytych urządzeń i baterii.



Symbol wskazuje, że produkt zawiera baterie zgodnie z Dyrektywą UE 2023/1542/EU; nie może być wyrzucany z odpadami domowymi. Cd, Hg lub Pb wskazuje, że bateria zawiera kadm, rtęć lub ołów.



Ten symbol oznacza, że produkt został zaprojektowany i wyprodukowany w sposób umożliwiający poddanie go recyklingowi i ponowne wykorzystanie.

Te symbole umieszczone na produktach, opakowaniach i/lub załączonych dokumentach oznaczają, że zużytych urządzeń elektrycznych i elektronicznych nie wolno usuwać razem z innymi odpadkami z gospodarstwa domowego. Użytkownicy z prywatnych gospodarstw domowych powinni skontaktować się ze sprzedawcą, u którego zakupili urządzenie, lub z władzami lokalnymi, aby uzyskać szczegółowe informacje dotyczące miejsca i sposobu przekazania urządzenia do bezpiecznego dla otoczenia recyklingu.

## Deklaracja zgodności CE i UKCA:

- Sharp Consumer Electronics Poland sp. z o.o. niniejszym oświadcza, że opisywane urządzenia audio jest zgodne z zasadniczymi wymaganiami oraz innymi stosownymi postanowieniami dyrektywy RED 2014/53/UE i brytyjskich przepisów dotyczących urządzeń radiowych z 2017 roku.
- Pełne teksty deklaracji zgodności CE i UKCA są dostępne pod linkiem [sharpconsumer.com](http://sharpconsumer.com), a następnie należy przejść do sekcji pobierania posiadanego modelu i wybrać „Declaration of Conformity” (deklaracja zgodności).

## Zawartość opakowania:

- HT-SBW310 / HT-SBW312 Soundbar
- Subwoofer bezprzewodowy
- Pilot zdalnego sterowania (baterie w zestawie)
- Kabel zasilający (UE, 2 piny) x2
- Kabel zasilający (UK, 3 piny) x2 – tylko do HT-SBW310
- Kabel HDMI
- Zestaw do montażu ściennego
- Podkładki gumowe (dla subwoofera)
- Instrukcja obsługi
- Karta gwarancyjna

## Przyciski i wskaźniki

### Głośnik

(Zobacz 1 na stronie 2)

1. – Przycisk – przełączanie urządzenia między trybem włączonym (ON) a trybem czuwania (STANDBY).
2. – Zmniejsz głośność.
3. – Zwiększ głośność.
4. – Wybierz źródło dźwięku (TV (HDMI), Bluetooth, Optyczne, AUX IN lub USB).

### Subwoofer

(Zobacz 2 na stronie 2).

1. Wejście zasilania AC IN.
2. Wskaźnik PAIR.
3. **PAIR** przycisk – Szczegóły w sekcji „Parowanie subwoofera”.

### Pilot

(Zobacz 3 na stronie 2).

1. – Przełączaj pomiędzy trybami WŁĄCZONY i CZUWANIE.
2. – Wybierz tryb Bluetooth. Naciśnięcie i przytrzymanie przycisku uaktywnia parowanie w trybie Bluetooth lub odłączenie sparowanego urządzenia Bluetooth.
3. – Krótkie naciśnięcie powoduje przełączenie pomiędzy **HDMI eARC/ARC, USB, BT (BLUETOOTH), OPTICAL i AUX IN**.
4. **SURR** – Włącz/wyłącz tryb surround.
5. **HDMI** – Wybierz źródło HDMI (TV eARC/ARC)
6. / – Zwiększ/zmniejsz poziom głośności.
7. – Przejdź do poprzedniego/następnego utworu w trybie Bluetooth lub USB.
8. / – Odtwarzaj/zatrzymaj/wznawiaj odtwarzanie w trybie Bluetooth lub USB.
9. – Przycisk – tymczasowe wyłączenie dźwięku lub włączenie dźwięku.
10. **BASS** / – Dostosuj poziom basów. To zmienia tylko ustawienia niestandardowego equalizera.
11. **TRE** / – Dostosuj poziom tonów wysokich. To zmienia tylko ustawienia niestandardowego equalizera.

12. EQ – Naciskaj wielokrotnie, aby przełączać między EQ wyłączony, głos, film, sport, gra, noc, muzyka i tryb equalizera niestandardowego.

## Gniazda wejściowe/wyjściowe

(Zobacz  4 na stronie 2).

### 1. AC IN

Należy podłączyć kabel zasilający.

### 2. USB

Włóż pamięć USB, aby odtwarzać muzykę.

### 3. Optyczny

Należy podłączyć kabel zasilający.

### 4. HDMI (TV eARC/ARC)

Podłącz do gniazda HDMI (eARC/ARC) w telewizorze.

### 5. Wejście AUX IN

Podłączanie do zewnętrznego urządzenia audio.

## Ustawienia początkowe

### Obsługa za pomocą pilota

Dostarczony w zestawie pilot umożliwia zdalną obsługę urządzenia.

- Nawet jeśli pilot działa w zasięgu 6m, to może to być niemożliwe, jeśli pomiędzy znajdują się jakieś przeszkody.
- Jeśli pilot działa w pobliżu urządzeń emitujących promienie podczerwone lub pilotów z podczerwienią, może działać niepoprawnie. Podobnie mogą działać niepoprawnie inne urządzenia.

### Instalacja baterii

1. Aby otworzyć pojemnik na baterie, naciśnij kciukiem w dół pokrywę i przesuń ją w dół.
2. Umieść dwie AAA baterie zgodnie z biegunowością +/- jak pokazano. Podczas wymiany baterii używaj tylko tego samego typu baterii.
3. Wsuń na miejsce osłonę baterii tak, by usłyszeć kliknięcie.

## Pierwsza instalacja

### Umiejscowienie - Soundbar

(Zobacz  5 na stronie 2).

**A:** Standardowe ustawienie

**B:** Montaż na ścianie

### Montaż na ścianie

#### UWAGI:

- Instalację powinni przeprowadzać tylko wykwalifikowani pracownicy. Nieprawidłowy montaż może prowadzić do poważnych obrażeń ciała i szkód majątkowych (jeśli planujesz instalację samodzielnie, sprawdź, czy wewnątrz ściany nie są ukryte instalacje elektryczne lub hydrauliczne). To obowiązek instalatora, aby sprawdzić, czy ściana wytrzyma całkowitą ciężar soundbaru i wsporników ściennych.
- Do instalacji są wymagane dodatkowe narzędzia (niedostarczane w zestawie).
- Nie wkładaj wkretów za mocno.
- Zachowaj instrukcję, abyś w razie potrzeby mógł wrócić do niej w przyszłości.





– Użyj elektronicznego wykrywacza profili, by zidentyfikować rodzaj ściany przed wierceniem i montażem.

(Zobacz  6 na stronie 3).

1. Wywierć dwa równoległe otwory w ścianie (Ø 5,5–6 mm według rodzaju ściany). Odległość między otworami powinna wynosić 698 mm.
2. Mocno umocuj po jednym kołku w każdym otworze w ścianie. Wkręć dostarczoną śrubę w kołek, upewniając się, że pozostawisz przerwę między łbem śruby a ścianą, wystarczającą na piankowe separatory montażowe.
3. Umieść dostarczone piankowe separatory montażowe na otworach montażowych w soundbarze. Upewnij się, że papierowy podkład jest całkowicie usunięty.
4. Dopasuj otwory w uchwycie montażowym do główek śrub, a następnie przesuń urządzenie w dół, aby je zabezpieczyć na miejscu.

### Umiejscowienie - Subwoofer

(Zobacz  7 na stronie 3).

1. Umieść subwoofer pionowo na podłodze blisko telewizora (Patrz  7 na stronie 3). Jeśli zdecydujesz się na taką lokalizację subwoofera, upewnij się, że x4 gumowe podkładki pasują do pozycji oznaczonych jako opcja **A** (Zobacz  8 na stronie 3).
2. Umieść subwoofer na podłodze pod meblem, takim jak sofa (Zobacz  7 na stronie 3). Jeśli zdecydujesz się umieścić subwoofer w ten sposób, upewnij się, że dołączone x4 duże gumowe podkładki pasują do pozycji oznaczonych jako opcja **B** (Zobacz  8 na stronie 3).

Subwoofer powinien być umieszczony w tym samym pomieszczeniu co soundbar i w zasięgu 6 metrów od niego. Zapewni to dobrą jakość bezprzewodowego połączenia w każdej chwili.

Idealne miejsca na subwoofer to:

**Rogi pomieszczeni:** Umiejscowienie subwoofera w rogu wzmacnia basy, ale może prowadzić do zbytnej monotoni lub boomy dźwięku.

**Przód pomieszczenia:** Pozyjonowanie subwoofera blisko przodu z soundbar zapewnia czystsze i zrównoważone basy.

**Z dala od ścian:** Zostaw kilka centymetrów przestrzeni między subwooferem a ścianą, aby zmniejszyć drgania i zniekształcenia.

**Unikaj zamkniętych przestrzeni:** Nie stawiaj subwoofera w szafkach lub zamkniętych przestrzeniach, aby utrzymać jakość dźwięku.

### Podłączenia

#### Dolby Atmos i DTS Virtual:X™

Dolby Atmos zapewnia niedoścignione wrażenia dźwiękowe, oferując dźwięk nad głową oraz charakterystyczne bogactwo, klarowność i siłę dźwięku Dolby.

Aby słuchać dźwięku Dolby Atmos przez soundbar, potrzebujesz treści Dolby Atmos dostarczonej do telewizora.

Treści Dolby Atmos są dostępne przez niektóre usługi nadawcze, serwisy streamingowe lub urządzenia zewnętrzne podłączone za pomocą HDMI, np. konsolę zgodną z Dolby Atmos lub odtwarzacz Blu-ray.

Więcej informacji na temat dostępności treści Dolby Atmos znajdziesz na stronie dolby.com.

Technologia DTS Virtual:X™ tworzy wciągające doświadczenie kinowe w domu, z dźwiękiem wydobywającym się z każdej strony. Zaprojektowana tak, aby działać w każdym pomieszczeniu bez względu na rozmiar, układ czy akustykę, technologia DTS Virtual:X™ wzbogaca treści, dzięki czemu możesz doświadczać swoich filmów, muzyki i gier jak nigdy wcześniej.

Dolby Atmos jest dostępne tylko na źródle HDMI. Szczegóły dotyczące połączenia można znaleźć w sekcji „Połączenie HDMI”.

Aby doświadczyć Dolby Atmos przez HDMI eARC/ARC, upewnij się, że wyjście audio HDMI telewizora lub urządzenia źródłowego jest ustawione na PRZEPUST, AUTO, BITSTREAM lub inny równoważny tryb.

Ustawienie to zazwyczaj można dostosować poprzez menu telewizora lub urządzenia źródłowego.

### Korzystanie z eARC

„e” w eARC oznacza „ulepszony”. Sprzęt AV z portami HDMI eARC cieszy się większą przepustowością i szybkością w porównaniu z regularnymi portami ARC. To pozwala na szerszy zakres częstotliwości i nieskompresowany dźwięk zapewniający bardziej szczegółowe, bogate i wyraźne brzmienie. Korzystanie z portów HDMI eARC i kompatybilnych kabli umożliwi również odtwarzanie formatów audio, takich jak Dolby Atmos i DTS:X, w pełnej krasie. Soundbar jest wyposażony w kabel HDMI o dużej szybkości, aby korzystać z dodatkowej przepustowości oferowanej przez eARC.

### Połączenie HDMI

(Zobacz  9 na stronie 3).

Korzystanie z HDMI do podłączenia soundbara, sprzętu AV i telewizora. Podłączyć kabel HDMI (włącznie) z portu paska dźwiękowego (HDMI (TV eARC/ARC) do portu HDMI (eARC/ARC) na urządzeniach telewizyj lub AV zgodnych z eARC/ARC.

#### WSKAZÓWKI:

- Twój telewizor musi obsługiwać funkcję HDMI-CEC i eARC/ARC. HDMI-CEC i eARC/ARC muszą być włączone w ustawieniach telewizora.
- Metoda ustawiania HDMI-CEC i eARC/ARC może się różnić w zależności od telewizora. Szczegóły dotyczące funkcji eARC/ARC znajdziesz w instrukcji obsługi.

#### OSTRZEŻENIE:

- Jeśli twój telewizor nie obsługuje eARC/ARC, żadne źródła audio podłączone bezpośrednio do telewizora nie będą przesyłane do soundbara.

### Optyczny

(Zobacz  10 na stronie 3).

- Podłącz kabel OPTYCZNY (nie dołączony) do gniazda OPTICAL OUT telewizora oraz gniazda OPTICAL w urządzeniu.

### Wejście AUX IN

(Zobacz  11 na stronie 3).

#### A:

Użyj przewodu audio RCA do 3,5 mm (nie dołączony), aby podłączyć wyjścia audio telewizora lub urządzenia zewnętrznego do gniazda AUX IN w urządzeniu.

**B:** Użyj przewodu audio 3,5 mm - 3,5 mm (nie dołączony), aby podłączyć gniazdo słuchawkowe telewizora lub urządzenia zewnętrznego do gniazda AUX IN urządzenia.

#### WSKAZÓWKI:

- Gdy używasz wyjścia słuchawkowego telewizora, możesz regulować głośność bezpośrednio za pomocą pilota.

### Podłączenie do zasilania

(Zobacz  12 na stronie 3).

- Przed podłączeniem przewodów zasilających upewnij się, że zostały przeprowadzone wszystkie inne połączenia.
- **Ryzyko uszkodzenia produktu!** Upewnij się, że napięcie źródła zasilania odpowiada napięciu wydrukowanemu z tyłu lub spodu urządzenia.
- Podłącz przewód zasilający do urządzenia, a następnie do gniazda elektrycznego.

## Parowanie subwoofera

### Parowanie automatyczne

Subwoofer i soundbar automatycznie połączą się ze sobą, gdy oba

zostaną podłączone do sieci. Połączenie jest bezprzewodowe, więc nie ma potrzeby używania kabli do połączenia tych dwóch urządzeń.

- Gdy subwoofer łączy się z soundbarem, wskaźnik będzie powoli migał.
- Gdy subwoofer połączony jest z soundbarem, wskaźnik zaświeci się.

#### UWAGI:

- Przycisk na tylnej obudowie subwoofera używaj tylko podczas ręcznego parowania.
- Jeśli automatyczne parowanie się nie powiedzie, sparuj subwoofer z soundbarem ręcznie.

### Parowanie ręczne

1. Upewnij się, że wszystkie kable są solidnie podłączone, a soundbar jest w trybie GOTOWOŚCI.
2. Naciśnij i przytrzymaj przycisk PAIR na tylnej części subwoofera przez 3 sekundy. Subwoofer przejdzie w tryb parowania, a wskaźnik PAIR zacznie szybko migać.
3. Naciśnij przycisk  na soundbarze lub na pilocie, aby włączyć system.
4. Po sparowaniu subwoofera z soundbarem, wskaźnik PAIR zaświeci się.
5. Jeśli wskaźnik PAIR miga powoli, oznacza to, że połączenie bezprzewodowe się nie udało. Odłącz kabel zasilający od subwoofera, a następnie podłącz go ponownie po 4 minutach. Powtórz kroki 1 ~ 3.

#### OSTRZEŻENIE:

- Jeśli połączenie bezprzewodowe ponownie zakończy się niepowodzeniem, upewnij się, że w pobliżu lokalizacji nie występują zakłócenia ani silne interferencje (np. zakłócenia od urządzeń elektronicznych). Usuń te zakłócenia lub silne interferencje i powtórz procedurę.

## Podstawy obsługi listwy dźwiękowej

### Tryb czuwania (STANDBY)/włączenia (ON)





- Po pierwszym podłączeniu urządzenia do gniazda elektrycznego będzie ono w trybie czuwania.
- Naciśnij przycisk  na pilocie lub jednostce, aby włączyć lub wyłączyć urządzenie.
- Odłącz wtyczkę przewodu zasilającego od gniazda elektrycznego, jeśli chcesz całkowicie wyłączyć zestaw.

### Zmień źródło

- Naciśnij krótko  aby przełączyć się między HDMI (TV eARC/ARC), OPTICAL, AUX IN, BLUETOOTH i USB. Na urządzeniu zapali się dioda LED jak pokazano poniżej, aby zasygnalizować wybrane źródło.

SOURCE	KOLOR LED
HDMI (TV eARC/ARC)	Cyan
Optyczny	Żółty
BLUETOOTH	Niebieski
Wejście AUX IN	Zielony
USB	Fioletowy

### Regulacja głośności

- Naciśnij przyciski + / - na urządzeniu lub pilocie, aby regulować poziom głośności.
- Jeśli chcesz wyłączyć dźwięk, naciśnij  na pilocie lub przytrzymaj przyciski  +  na urządzeniu jednocześnie. Naciśnij ponownie 

lub przyciski **+** / **-** na urządzeniu lub pilocie, aby wznowić normalne słuchanie.

- Podczas regulacji głośności dioda LED miga szybko. Gdy osiągnięte zostaną maksymalne lub minimalne poziomy głośności, miganie zatrzyma się.
- Dzięki sterowaniu HDMI CEC możesz używać pilota telewizora do zwiększenia/zmniejszenia głośności.

## Equaliser

Podczas odtwarzania naciśnij przycisk EQ na pilocie, aby przechodzić przez tryby equalizera z góry określone. Za każdym naciśnięciem przycisku, dioda LED urządzenia mrugnie na konkretny kolor, aby wskazać wybrany tryb, jak pokazano poniżej:

EQUALISER	KOLOR LED
EQ WYŁĄCZONY	Wył.
GŁOS	Cyan
FILM	Fioletowy
SPORT	Niebieski
GRA	Żółty
NOC	Czerwony
MUZYKA	Zielony:
DOSTOSOWANY	Biały

## Dostosuj Basy i tony wysokie

Naciśnij **BASS +** / **-** lub **TREBLE +** / **-** na pilocie, aby wejść w tryb Custom EQ.

- Biała dioda LED mrugnie dwa razy, aby wskazać, że tryb Custom EQ jest aktywny.
- Dioda LED następnie pokaże bieżącą wartość Basów lub Tonów wysokich:

Poziom Dostosowany EQ	KOLOR LED
+3	Czerwony – szybkie mrugnięcie
+2	Czerwony – średnie mrugnięcie
+1	Czerwony – wolne mrugnięcie
0	Biały - Stały
-1	Zielony – wolne mrugnięcie
-2	Zielony – średnie mrugnięcie
-3	Zielony – szybkie mrugnięcie

Podczas gdy dioda LED wyświetla aktualną wartość (w ciągu 3 sekund), naciśnij ponownie ten sam przycisk, aby dostosować ustawienie. Jeśli w ciągu 3 sekund nie naciśniesz żadnego przycisku, bieżąca wartość zostanie zapisana.

- Biała dioda LED mrugnie dwa razy (1,5 sekundy łącznie), aby potwierdzić, że nowa wartość została zapisana.
- Urządzenie powróci do normalnego działania.

## Auto standby

Domyślnie, urządzenie przejdzie w tryb czuwania, jeśli nie wykryje sygnału przez 15 minut z źródeł Optical, Bluetooth i Audio In.

Aby włączyć lub wyłączyć auto-standby, przytrzymaj długo na urządzeniu lub pilocie przycisk **⏻** przez 5 sekund.

AUTO-CZUWANIE	KOLOR LED
WYŁ.	Czerwony – mruga 3 razy
WŁ.	Zielony – mruga 3 razy

## Funkcja Roku TV Ready™

Tylko dla Wielkiej Brytanii i Niemiec.

Jeśli posiadasz model Roku TV™, konfiguracja jest łatwa. Wystarczy użyć kabla, aby podłączyć soundbar do portu HDMI eARC/ARC w telewizorze i postępować zgodnie z instrukcjami na ekranie.



- ✓ Simple setup
- ✓ One remote
- ✓ Quick settings

## Obsługa trybu Bluetooth

Przy pierwszym łączeniu urządzenia Bluetooth z listwą dźwiękową należy sparować oba urządzenia.





### OSTRZEŻENIE:

- Nie wszystkie urządzenia z łącznością Bluetooth są kompatybilne z zestawem.
- Każdy przedmiot ustawiony między głośnikami a urządzeniem Bluetooth może zmniejszać zasięg sygnału.
- Jeśli siła sygnału jest słaba, Twoje urządzenie może się rozłączyć, ale automatycznie powróci do trybu parowania.

1. Przytrzymaj dłużej (3 sekundy) przycisk **⏻** / **⏸** na jednostce lub **⏻** na pilocie, aby rozpocząć proces parowania. Dioda LED zmieni kolor na niebieski i zacznie migać.
2. Aktywuj urządzenie z łącznością Bluetooth i rozpocznij wyszukiwanie urządzeń.  
"SHARP HT-SBW310" lub "SHARP HT-SBW312" pojawi się na liście urządzeń Bluetooth.
3. Wybierz "SHARP HT-SBW310" lub "SHARP HT-SBW312" z listy urządzeń. Po połączeniu dioda LED zmieni kolor na jednolity niebieski.
4. Możesz rozpocząć odtwarzanie muzyki z podłączonego urządzenia zewnętrznego.
  - Aby zatrzymać lub wznowić odtwarzanie, naciśnij przycisk **⏸** / **⏻** na pilocie.
  - Aby pominąć utwór, naciśnij przycisk **⏮** / **⏭** na pilocie.
  - Niektóre mobilne aplikacje urządzeń nie pozwolą na przytrzymanie **⏮** / **⏭**, aby pominąć części utworu.

## Obsługa trybu USB

1. Włóż urządzenie USB do gniazda **USB** soundbaru.
2. Naciśnij kilkakrotnie przycisk **⏻** na soundbarze lub pilocie, aby wybrać źródło **USB**.
3. Możesz nawigować między różnymi folderami zapisanymi na urządzeniu USB. Naciśnij **+** / **-** aby zmienić folder.
4. Naciśnij **▶** aby odtworzyć wybrany utwór.
5. Podczas odtwarzania:
  - Aby zatrzymać lub wznowić odtwarzanie, naciśnij przycisk **⏸** / **⏻** na pilocie.

- Aby pominąć utwór, naciśnij przycisk  /  na pilocie. Przytrzymaj  /  aby szybko przewinąć wstecz/do przodu utworu.



#### WSKAZÓWKI:

- Obsługiwane są urządzenia USB o pojemności do 64GB.
- Można odtwarzać tylko pliki MP3/WAV/FLAC.

Port USB służy do odtwarzania lub aktualizacji oprogramowania soundbara. Nie jest przeznaczony do ładowania.

## Rozwiązywanie problemów

### Wykonaj reset fabryczny

Aby wykonać reset fabryczny, przytrzymaj przez 5 sekund przycisk  oraz  na urządzeniu. Po zakończeniu, urządzenie przejdzie do trybu czuwania.

### Brak zasilania

Upewnij się, że wtyczka jest prawidłowo podłączona.

Upewnij się, że w gniazdku jest prąd.

Naciśnij przycisk czuwania na pilocie lub urządzeniu, aby włączyć urządzenie.

### Nie słychać dźwięku

Aby HDMI ARC działał, upewnij się, że używasz kabla HDMI w wersji 1.4 lub wyższej.

Aby HDMI eARC działał, upewnij się, że korzystasz z kabla HDMI o dużej szybkości (jest dołączony do tego urządzenia).

Z powodu dodatkowej przepustowości potrzebnej do niektórych formatów audio przez eARC, możliwe jest, że bardzo stare kable mogą mieć trudności z pełnym przesyłaniem danych audio.

Zwiększ głośność. Naciśnij  na pilocie lub na urządzeniu.

Naciśnij  na pilocie, aby upewnić się, że urządzenie nie jest wyciszone.

Naciśnij  / , aby wybrać inne źródło sygnału wejściowego.

Po podłączeniu do źródła cyfrowego (HDMI lub Optycznego) brak dźwięku:

- Spróbuj ustawić wyjście TV na PCM lub Twoje TV może być ustawione na zmienne wyjście audio. Upewnij się, że ustawienia wyjścia audio są ustawione na STAŁE lub STANDARDOWE, a nie ZMIENNE. Konsultuj się z instrukcją obsługi swojego TV, aby uzyskać szczegółowe informacje.

Jeśli używasz trybu Bluetooth lub AUX IN, upewnij się, że głośność w urządzeniu zewnętrznym jest zwiększona, a urządzenie nie jest wyciszone.

### Pilot nie działa.

Zanim wciśniesz jakikolwiek przycisk sterowania, wybierz właściwe źródło.

Zmniejsz dystans między pilotem a zestawem.

Włóż baterie, zachowując właściwą polaryzację (+/-).

Wymień baterię na nową.

Skieruj pilot bezpośrednio na czujnik z przodu urządzenia.

### Dźwięk jest brzęczący lub szumiący

Upewnij się, że wszystkie kable są prawidłowo podłączone.

Podłącz inne źródło sygnału, aby sprawdzić, czy bzyczenie nadal występuje. Jeśli nie, problem może dotyczyć pierwotnego urządzenia.

Podłącz swoje urządzenie do innego wejścia na urządzeniu.

### Urządzenie Bluetooth nie wyszukuje nazwy opisywanego zestawu głośnikowego

Upewnij się, że funkcja Bluetooth jest aktywna w urządzeniu.

Ponownie sparuj zestaw głośnikowy z urządzeniem.

### To urządzenie przechodzi w tryb czuwania po 15 minutach bez sygnału źródła.

Gdy poziom sygnału wejściowego zewnętrznego do urządzenia jest zbyt niski, urządzenie wyłączy się automatycznie po 15 minutach. Proszę zwiększyć poziom głośności swojego urządzenia zewnętrznego. Ta funkcja jest wymagana przez ERPII i ma na celu oszczędzanie energii, gdy urządzenie nie jest używane.

### Subwoofer jest bezczynny lub dioda LED do parowania nie świeci się stale.

Proszę odłączyć kabel zasilający. Po czterech minutach podłącz go ponownie, aby zresetować subwoofer.

## PORTUGUÊS

### Instruções de segurança importantes

#### Cumpra com todas as instruções e preste atenção a todos os avisos. Guarde este manual para referência futura.



Consulte o manual do usuário para informações sobre segurança, operação e manutenção.



Equipamento de Classe II: Dupla isolamento, não há necessidade de ligação elétrica à terra (aterramento).



Corrente alternada (CA): A tensão marcada é CA.



Apenas para uso interno.



Marcação de eficiência energética com o nível VI

### Atenção:

#### Danos

Inspecione o produto após desembalar; se estiver danificado, não use e consulte seu revendedor.



O usuário não deve tentar reparar nem expor as partes internas; esta ação pode ser perigosa e anular a sua garantia. Contate apenas centros de serviço autorizados para reparos.

#### Ligação à corrente e acessibilidade

- Não manuseie o cabo de alimentação com as mãos molhadas. Não force o plugue na tomada. Desligue o produto da corrente quando não estiver em uso. Mantenha o plugue acessível, sem usar cabos de extensão.

#### Fonte de alimentação

- Use apenas tomadas de AC 100-240V 50/60Hz. Tensões mais altas podem causar mau funcionamento ou incêndio.
- O adaptador de energia AC deve ser removido da tomada se não for usado por um longo período de tempo.
- Use apenas o adaptador de alimentação fornecido. Fazê-lo pode resultar em risco à segurança e/ou danos ao produto.

#### Proteção do cabo de alimentação

- Proteja o cabo de alimentação contra danos; não sobrecarregue, estique ou dobre-o. Se danificado, pode resultar em incêndio ou choque elétrico. Cabos danificados devem ser substituídos pelo fabricante ou por um técnico qualificado.

#### Plugue de alimentação fixo com fusível (não-reconectável) - apenas para UK, Malta, Chipre e Irlanda.

- O cabo de energia inclui um fusível de 3A Amp. Substitua apenas por fusível aprovado BS1362 da mesma categoria.

#### Proteção das crianças

- Use precauções básicas de segurança perto de crianças para prevenir o uso indevido do produto.

#### Colocação

- Coloque sobre uma superfície plana e estável sem saliência. Se for montável na parede, consulte as instruções de montagem na parede neste manual do usuário.

#### Ventilação

- Não bloqueie, cubra ou insira objetos nas aberturas de ventilação. Não insira objetos nas aberturas do produto. Fazê-lo pode resultar em risco

à segurança e/ou danos ao produto. Garanta uma distância mínima de 5 cm ao redor do produto para ventilação suficiente e evitar superaquecimento.

#### Calor e temperatura de funcionamento

- Não coloque o produto próximo a fontes de calor ou luz solar direta por períodos prolongados.

#### Chamas abertas

- Mantenha chamas abertas longe do produto para prevenir incêndio.

#### Entrada de água, humidade e líquido

- Não exponha o produto a líquidos; mantenha longe de chuva, água e objetos cheios de líquidos para evitar incêndio ou choque elétrico.

#### Trovoada e relâmpagos

- Desconecte todos os cabos durante tempestades ou relâmpagos para evitar danos.

#### Limpeza & manutenção

- Desconecte os cabos de alimentação do produto antes de limpar e use um pano macio e seco sem produtos químicos ou detergentes. Se usar um aspirador de pó, utilize o acessório de escova macia.

## Baterias

#### Construção

- Use apenas baterias especificadas; não misture tipos ou novas com usadas. Use a polaridade correta ao inserir baterias.

#### Uso e manutenção

- Mantenha as baterias longe de calor, como perto de fogo ou sob luz solar direta. Remova as baterias se não forem usadas por mais de um mês para evitar vazamentos. Substitua as baterias que vazarem dentro do compartimento de pilhas.

#### Proteção das crianças

- Garanta que o compartimento de pilhas esteja seguro. Mantenha as baterias fora do alcance das crianças. Procure ajuda médica imediata se for ingerida.

#### Condições ambientais

- Mantenha as baterias longe de baixa pressão ou altas temperaturas para evitar explosões ou vazamentos.

#### Descarte

- Descarte o pacote de baterias conforme o manual (veja "Descarte: equipamentos e baterias"). Não jogue no fogo, desmonte ou recarregue baterias não recarregáveis, pois podem vazar ou explodir.

## Eliminação: Equipamento e bateria

Informações para os usuários sobre a coleta e o descarte de equipamentos antigos.



O símbolo indica que o produto contém baterias segundo a Diretiva da UE 2023/1542/UE; não pode ser descartado com o lixo doméstico. Cd, Hg, ou Pb indicam que a bateria contém cádmio, mercúrio ou chumbo.



Este símbolo significa que o produto foi concebido e fabricado para que possa ser reciclado e reutilizado.

Estes símbolos em produtos, embalagens e/ou nos documentos que os acompanham significam que os produtos elétricos e eletrônicos usados



não devem ser misturados com o lixo doméstico geral. Os utilizadores domésticos devem contactar ou o revendedor onde compraram este produto, ou as autoridades locais para obter detalhes sobre onde e como podem entregar estes objetos para uma reciclagem ambientalmente segura.

## Declaração CE e UKCA:

- Pelo presente, a Sharp Consumer Electronics Poland sp. z o.o. declara que este equipamento encontra-se em conformidade com os requisitos essenciais e outras disposições relevantes da Diretiva RED 2014/53/EU e dos Regulamentos de Equipamento de Rádio 2017 do Reino Unido.
- O texto CE e a declaração de conformidade UKCA completos encontram-se disponíveis em [sharpconsumer.com](http://sharpconsumer.com). Entre na secção de transferências do seu modelo e seleccione "Declaração de Conformidade".





## Conteúdo da caixa:

- Barra de Som HT-SBW310 / HT-SBW312
- Subwoofer sem fios
- Controle remoto (inclui baterias)
- Cabo de alimentação (UE, 2 pinos) x2
- Cabo de alimentação (Reino Unido, 3 pinos) x2 – apenas para o HT-SBW310
- Cabo HDMI
- Kit de montagem na parede
- Almofadas de borracha (para Subwoofer)
- Manual do utilizador
- Cartão de garantia

## Comandos

### Altifalante

(Veja  1 na página 2)

1.  – Alterna a unidade entre o modo ligado e standby.
2.  – Volume baixo.
3.  – Volume alto.
4.  – Seleciona a fonte de áudio (TV (HDMI), Bluetooth, Óptica, AUX IN ou USB).







### Subwoofer

(Consulte  2 na página 2).

1. Entrada de energia AC IN.
2. Indicador PAIR.
3. **PAIR** botão – Consulte a secção "Emparelhamento do Subwoofer".

### Controle remoto

(Consulte  3 na página 2).

1.  – Alterna a unidade entre o modo ligado e standby.
2.  – Seleciona o modo Bluetooth.  
Carregue e mantenha para ativar a função de emparelhamento no modo Bluetooth e para desligar os dispositivos de Bluetooth emparelhados.
3.  – Pressione brevemente para alternar entre **HDMI eARC/ARC, USB, BT (BLUETOOTH), ÓPTICA e AUX IN**.
4. **SURR** – Ative ou desative o modo de som surround.
5. **HDMI** – Seleccione a fonte HDMI (TV eARC/ARC)
6.  – Aumenta/diminui o nível do volume.
7.  – Salta para a faixa anterior/seguinte no modo Bluetooth ou USB.
8.  – Reproduz/pausa/retoma a reprodução no modo Bluetooth ou USB.
9.  – Silencia ou retoma o som.
10. **BASS +/-** – Ajusta o nível de graves. Isso apenas altera configurações EQ personalizadas.
11. **TRE +/-** – Ajusta o nível de agudos. Isso apenas altera configurações EQ personalizadas.

12. EQ – Pressione repetidamente para alternar entre EQ desligado, voz, filme, esportes, jogos, noite, música e modos de equalizador personalizado.

## Entradas/Saídas

(Consulte  4 na página 2).

### 1. AC IN

Ligue o cabo de alimentação.

### 2. USB

Insira o dispositivo USB para tocar música.

### 3. ÓTICA

Entrada Óptica.

### 4. HDMI (TV eARC/ARC)

Conecte à porta HDMI (eARC/ARC) do seu TV.

### 5. Aux in

Liga a um dispositivo de áudio externo.

## Configuração inicial

### Funcionamento do telecomando

O telecomando fornecido permite usar a unidade à distância.

- Mesmo que o telecomando esteja a ser usado dentro do alcance efetivo de 6m, a função do telecomando pode ser impossibilitada se houver quaisquer obstáculos entre a unidade e este.
- Se o telecomando for operado perto de outros produtos que geram raios infravermelhos, ou se outros dispositivos controlados por infravermelhos forem usados próximos à unidade, ela pode funcionar incorretamente. Por outro lado, os outros produtos podem funcionar incorretamente.

### Instalação da pilha

1. Para abrir o compartimento de pilhas, empurre o plegar para baixo na tampa e deslize-a para baixo.
2. Insira duas AAA baterias observando a polaridade +/- conforme mostrado. Ao substituir as baterias, use apenas o mesmo tipo de bateria fornecido.
3. Volte a colocar a tampa das pilhas e feche-a no sítio.

## Instalação de primeira vez

### Colocação - Barra de som

(Consulte  5 na página 2).

**A:** Colocação normal

**B:** Montagem na parede

### Montagem na parede

#### NOTAS:

- A instalação deve ser realizada apenas por pessoal qualificado. A montagem incorreta pode provocar lesões pessoais graves e danos na propriedade (se pretender instalar este produto sozinho, deve verificar se há instalações tais como ligações elétricas e canalização dentro da parede). A pessoa que instala é responsável por verificar se a parede irá suportar com segurança o peso total da barra de som e suportes da parede.
- São necessárias ferramentas adicionais (não incluídas) para a instalação.
- Não aperte excessivamente os parafusos.





- Guarde este manual de instruções para referência futura.
- Use um detetor de vigas elétrico para verificar a parede antes de furar e montar.

(Consulte  6 na página 3).

1. Perfure 2 buracos paralelos na parede (Ø 5,5-6 mm cada de acordo com o tipo de parede). A distância entre os buracos deve ser 698 mm.
2. Fixe firmemente um plugue em cada buraco na parede. Parafuse o parafuso fornecido no plugue, garantindo que haja uma folga entre a cabeça do parafuso e a parede suficiente para os espaçadores de montagem de espuma.
3. Coloque os espaçadores de montagem de espuma fornecidos nos orifícios de montagem na parede da barra de som. Certifique-se de que o papel protetor foi totalmente removido.
4. Alinhe os buracos do suporte sobre as cabeças dos parafusos, depois deslize a unidade para baixo para fixá-la no lugar.

### Colocação - Subwoofer

(Consulte  7 na página 3).

1. Coloque o subwoofer na posição vertical no chão perto da sua TV (Consulte  7 na página 3). Se optar por colocar o subwoofer assim, certifique-se de que as x4 almofadas de borracha correspondem às posições marcadas na opção **A** (Consulte  8 na página 3).
2. Coloque o subwoofer no chão sob alguns móveis como um sofá (Consulte  7 na página 3). Se optar por colocar o subwoofer assim, certifique-se de que as x4 almofadas de borracha grandes incluídas correspondem às posições marcadas na opção **B** (Consulte  8 na página 3).

O subwoofer deve estar colocado no mesmo ambiente que a barra de som e dentro de um alcance de 6 metros dela. Isso garante uma boa conexão sem fio o tempo todo.

Locais ideais para o subwoofer incluem:

**Cantinhos do ambiente:** Colocar o subwoofer em um canto amplifica o grave, mas pode resultar em som abafado ou turvo.

**Frente do ambiente:** Posicionar o subwoofer próximo à frente com a barra de som proporciona graves mais claros e equilibrados.

**Distante das paredes:** Deixe alguns centímetros entre o subwoofer e a parede para reduzir vibrações e distorções.

**Evite espaços fechados:** Não coloque o subwoofer em armários ou espaços fechados para manter a qualidade do som.

### Ligações

#### Dolby Atmos e DTS Virtual:X™

Dolby Atmos oferece uma experiência de áudio inigualável, com som superior e a assinatura de riqueza, clareza, e potência do áudio Dolby. Para ouvir áudio Dolby Atmos através da sua barra de som, será necessário conteúdo Dolby Atmos entregue ao seu televisor. Conteúdo Dolby Atmos está disponível através de alguns serviços de transmissão, serviços de streaming ou por meio de dispositivos externos conectados via HDMI, por exemplo, um console de jogos compatível com Dolby Atmos ou reproduzidor de Blu-ray. Para mais informações sobre a disponibilidade de conteúdo Dolby Atmos, visite [dolby.com](http://dolby.com).

A tecnologia DTS Virtual:X™ cria uma experiência de home theater imersiva com som que parece emergir de todos os lados. Projetada para atuar em qualquer ambiente, independentemente do tamanho, layout ou acústica, a tecnologia DTS Virtual:X™ melhora o conteúdo para que você possa experimentar seus filmes, músicas e jogos como nunca antes. Dolby Atmos está disponível apenas na fonte HDMI. Para detalhes da conexão, consulte "conexão HDMI".

Para experimentar Dolby Atmos através de HDMI eARC/ARC, certifique-

se de que a saída de áudio HDMI do seu TV ou dispositivo de origem está configurada como PASS THROUGH, AUTO, BITSTREAM ou outro modo equivalente.

Esta configuração é geralmente ajustada no menu do seu televisor ou dispositivo de origem.

#### Usando eARC

O "e" em eARC significa "enhanced". Equipamentos de AV com portas HDMI eARC desfrutam de maior largura de banda e velocidade em comparação com as portas ARC regulares. Isso permite uma gama de frequência mais ampla e áudio não comprimido resultando em um som mais detalhado, rico e vibrante. Usar portas HDMI eARC e cabos compatíveis também permite que formatos de áudio como Dolby Atmos e DTS:X sejam reproduzidos em sua capacidade total. Sua barra de som vem com um cabo HDMI de alta velocidade para aproveitar a largura de banda extra oferecida pelo eARC.

### Conexão HDMI

(Consulte  9 na página 3).

Usando HDMI para conectar a barra de som, equipamentos AV e TV. Conecte o cabo HDMI (incluído) da porta HDMI (TV eARC/ARC) da barra de som à porta HDMI (eARC/ARC) no seu televisor ou equipamento AV compatível.

#### DICAS:

- Seu televisor deve suportar as funções HDMI-CEC e eARC/ARC. HDMI-CEC e eARC/ARC devem estar ativados nas configurações do televisor.
- O método de configuração de HDMI-CEC e eARC/ARC pode variar dependendo do televisor. Para mais detalhes sobre a função eARC/ARC, consulte o manual do proprietário.

**ATENÇÃO:** Se for usado um tipo incorreto de pilhas, há o risco de explosão ou danos no equipamento.

- Se seu televisor não possuir/suportar eARC/ARC, nenhuma fonte de áudio conectada diretamente ao televisor será enviada à barra de som.

### Óptico

(Consulte  10 na página 3).

- Ligue um cabo ÓPTICO (não incluído) à saída ÓPTICA do televisor e a entrada ÓPTICA na unidade.

### Aux in

(Consulte  11 na página 3).

#### A:

Use um cabo de áudio RCA para 3,5mm (não incluído) para conectar as saídas de áudio do televisor ou do dispositivo de áudio externo à entrada AUX IN na unidade.

**B:** Use um cabo de áudio 3,5mm para 3,5mm (não incluído) para conectar a saída de auscultadores do televisor ou do dispositivo de áudio externo à entrada AUX IN na unidade.

#### DICA:

- Quando usar a saída dos auscultadores do televisor, poderá ajustar o nível do volume diretamente usando o telecomando do televisor.

### Ligar à corrente

(Consulte  12 na página 3).

- Antes de conectar os cabos de alimentação, certifique-se de que tenha concluído todas as outras conexões.
- **Risco de danos no produto!** Certifique-se de que a voltagem de alimentação corresponde à voltagem impressa na parte de trás ou de baixo da unidade.
- Ligue o cabo de alimentação à unidade e depois a uma tomada de corrente.

## Emparelhamento do Subwoofer

### Emparelhamento automático

O subwoofer e a barra de som irão emparelhar automaticamente quando ambos estiverem conectados à eletricidade. A conexão é sem fios, portanto, não é necessário nenhum cabo para conectar as duas unidades.

- Quando o subwoofer estiver conectando com a barra de som, o indicador piscará lentamente.
- Quando o subwoofer está conectado com a barra de som, o Indicador acenderá.

#### NOTAS:

- Só pressione o botão na parte de trás do subwoofer se estiver emparelhando manualmente.
- Se o emparelhamento automático falhar, emparelhe o subwoofer com a barra de som manualmente.

### Emparelhamento manual

1. Certifique-se de que todos os cabos estão bem conectados e a barra de som está em STANDBY.
2. Pressione e segure o botão **PAIR** na parte de trás do subwoofer por 3 segundos. O subwoofer entrará em modo de emparelhamento e o indicador PAIR piscará rapidamente.
3. Pressione o  botão na barra de som ou no controle remoto para ligar o sistema.
4. Quando o subwoofer estiver emparelhado com a barra de som, o indicador PAIR acenderá.
5. Se o indicador PAIR piscar lentamente, a conexão sem fio falhou. Desconecte o cabo de energia do subwoofer e reconecte-o após 4 minutos. Repita os passos 1 ~ 3.

**ATENÇÃO:** Se for usado um tipo incorreto de pilhas, há o risco de explosão ou danos no equipamento.

- Se a conexão sem fio falhar novamente, verifique se há conflito ou interferência forte (por exemplo, interferência de um dispositivo eletrônico) em sua localização. Remova esses conflitos ou interferências fortes e repita os procedimentos acima.

## Funcionamento básico

### STANDBY/LIGADO



- Quando ligar pela primeira vez a unidade à corrente elétrica, a unidade entrará no modo de STANDBY (espera).
- Pressione  no telecomando ou na unidade para alternar a unidade entre LIGADA ou DESLIGADA.
- Se quiser desligar totalmente a unidade, retire a ficha da tomada de parede.

### Mudar de fonte

- Pressione brevemente  para alternar entre HDMI (TV eARC/ARC), ÓPTICA, AUX IN, BLUETOOTH e USB. Os LED da unidade iluminar-se-ão conforme mostrado abaixo para sinalizar qual fonte está selecionada.

SOURCE	COR DO LED
HDMI (TV eARC/ARC)	Ciano
ÓTICA	Amarelo
BLUETOOTH	Azul
Aux in	Verde
USB	Roxo

### Controlo do volume

- Pressione os botões **+**/**-** na unidade ou no telecomando para ajustar o volume.
- Se desejar silenciar o som, pressione  no telecomando ou pressione os botões **-** e **+** na unidade ao mesmo tempo. Pressione  novamente ou pressione **+**/**-** na unidade ou no telecomando para retomar a audição normal.
- Enquanto ajusta o volume, o LED piscará rapidamente. Quando os níveis máximos ou mínimos de volume são alcançados, o piscar parará.
- Com o controle HDMI CEC, você pode usar o controle remoto da TV para aumentar/diminuir o volume.

### Equalizador

Durante a reprodução, pressione o botão EQ no telecomando para alternar entre os modos de equalizador predefinidos. Cada vez que você pressiona o botão, o LED da unidade piscará uma cor específica para indicar o modo selecionado, conforme mostrado abaixo:

EQUALIZADOR	COR DO LED
EQ DESLIGADO	Desligado
VOZ	Ciano
FILME	Roxo
ESPORTE	Azul
JOGO	Amarelo
NOITE	Vermelha
MÚSICA	Verde
PERSONALIZADO	BRANCO

### Ajustar graves e agudos

Pressione **GRAVES +**/**-** ou **AGUDOS +**/**-** no telecomando para entrar no modo EQ personalizado.

- O LED branco piscará duas vezes para indicar que o modo EQ personalizado está ativo.
- O LED então mostrará o valor atual de Graves ou Agudos:

Nível Personalizado de EQ	COR DO LED
+3	Vermelho – pisca rapidamente
+2	Vermelho – pisca a média velocidade
+1	Vermelho – pisca lentamente
0	Branco - Estável
-1	Verde – pisca lentamente
-2	Verde – pisca a média velocidade
-3	Verde – pisca rapidamente

Enquanto o LED estiver exibindo o valor atual (dentro de 3 segundos), pressione o mesmo botão novamente para ajustar a configuração. Se nenhum botão for pressionado em 3 segundos, o valor atual é salvo.

- O LED branco piscará duas vezes (total de 1,5 segundos) para confirmar que o novo valor foi salvo.
- A unidade retornará à operação normal.

### Modo de espera automático

Por padrão, a unidade entrará em espera se nenhum sinal for detectado por 15 minutos nas fontes Ópticas, Bluetooth e Áudio IN.

Para ligar ou desligar o modo de espera automático, pressione longamente  na unidade ou no telecomando por 5 segundos.

AUTO-STANDBY	COR DO LED
DESLIGADO	Vermelho – pisca 3 vezes
Ligado	Verde – pisca 3 vezes

### Operação Roku TV Ready™

Apenas para o Reino Unido e Alemanha.

Se você possui um modelo Roku TV™, a configuração é fácil. Basta usar um cabo para conectar sua barra de som à porta HDMI eARC/ARC do seu TV e seguir as instruções na tela.





- ✓ Simple setup
- ✓ One remote
- ✓ Quick settings

### Funcionamento do Bluetooth

Quando ligar um dispositivo com Bluetooth a esta barra de som pela primeira vez, será necessário emparelhar o dispositivo a esta unidade.

**ATENÇÃO:** Se for usado um tipo incorreto de pilhas, há o risco de explosão ou danos no equipamento.



- Não se garante a compatibilidade com todos os dispositivos com Bluetooth.
- Quaisquer obstáculos entre esta unidade e um dispositivo com Bluetooth pode reduzir o alcance de funcionamento.
- Se a força do sinal for fraca, a sua unidade pode se desconectar, mas entrará novamente no modo de emparelhamento automaticamente.



1. Pressione por 3 segundos o botão  na unidade ou no  no controle remoto para iniciar o processo de emparelhamento. O LED ficará azul e começará a piscar.

2. Ative o seu dispositivo Bluetooth e selecione o modo de pesquisa. "SHARP HT-SBW310" ou "SHARP HT-SBW312" aparecerá na lista de dispositivos Bluetooth.







3. Selecione "SHARP HT-SBW310" ou "SHARP HT-SBW312" da lista de dispositivos. Uma vez conectado, o LED ficará azul sólido.

4. Comece a reproduzir música a partir do dispositivo com Bluetooth ligado.

- Para pausar ou retomar a reprodução, pressione o botão  no controle remoto.
- Para saltar para o arquivo anterior/próximo, pressione os botões  /  no controle remoto.

- Alguns aplicativos de dispositivos móveis não permitem que você pressione e segure  /  para pular partes de uma faixa.

## Operação USB

1. Insira o dispositivo USB na tomada **USB** da barra de som.
2. Pressione o botão  repetidamente na barra de som ou no controle remoto para selecionar a fonte **USB**.
3. Você pode navegar por diferentes pastas armazenadas no dispositivo USB. Pressione **+** / **-** para trocar de pasta.
4. Pressione  para tocar a faixa selecionada.
5. Durante a reprodução:
  - Para pausar ou retomar a reprodução, pressione o botão  no controle remoto.
  - Para saltar para o arquivo anterior/próximo, pressione os botões  /  no controle remoto. Pressione e segure  /  para rebobinar/reproduzir rapidamente uma faixa.



### DICAS:

- São suportados dispositivos USB de até 64GB.
- Apenas arquivos MP3/WAV/FLAC podem ser reproduzidos.

A porta USB é para reprodução ou atualização do software da barra de som. Não é para fins de carregamento.

## Resolução de problemas

### Executar um reset de fábrica

Para realizar um reset de fábrica, pressione e segure o  e o  na unidade por 5 segundos. Ao concluir, a unidade entrará em standby.

### Não há alimentação

Verifique se a tomada está adequadamente conectada. Certifique-se de que há corrente na saída AC.

Pressione o botão de standby no controle remoto ou unidade para ligar a unidade.

### Não há som



Para o HDMI ARC funcionar, certifique-se de que está usando um cabo HDMI versão 1.4 ou superior.

Para o eARC HDMI funcionar, certifique-se de usar um cabo HDMI de Alta Velocidade (um está incluído com esta unidade).

Devido à largura de banda extra necessária para alguns formatos de áudio no eARC, é possível que cabos muito antigos possam ter dificuldade em transmitir completamente os dados de áudio.

Aumente o volume. Pressione **+** no controle remoto ou na unidade.

Pressione  no controle remoto para garantir que a unidade não está no mudo.

Pressione  /  para selecionar uma fonte de entrada diferente.

Quando conectado a uma fonte digital (HDMI ou Ótica), se não houver áudio:

- Tente definir a saída do televisor para PCM ou o seu televisor pode estar configurado para saída de áudio variável. Confirme que a configuração de saída de áudio está definida como FIXA ou PADRÃO, não VARIÁVEL. Consulte o manual do usuário do seu televisor para mais informações detalhadas.

Se usar Bluetooth ou AUX IN, certifique-se de que o volume do seu dispositivo fonte está ligado e que o dispositivo não está silenciado.

### O telecomando não funciona.

Antes de carregar em qualquer botão de controle da reprodução, selecione em primeiro lugar a fonte correta.

Reduza a distância entre o telecomando e a unidade.

Insira a pilha com a polaridade (+/-) alinhada como indicado.

Substitua a pilha por uma nova.

Aponte o telecomando diretamente para o sensor em frente da unidade.

### Ouço uma espécie de zumbido

Certifique-se de que todos os cabos e fios estão ligados de forma segura. Conecte um dispositivo de fonte diferente para ver se o zumbido persiste. Se não persistir, o problema pode ser com o dispositivo original. Conecte o seu dispositivo a uma entrada diferente na unidade.

### Não encontro o nome de Bluetooth desta unidade no meu dispositivo com Bluetooth

Certifique-se de que a função de Bluetooth está ativa no seu dispositivo com Bluetooth.

Volte a emparelhar a unidade com o seu dispositivo com Bluetooth.

### Este dispositivo é colocado em standby após 15 minutos sem sinal de fonte.

Quando o nível do sinal de entrada externa da unidade é muito baixo, a unidade será desligada automaticamente em 15 minutos. Por favor, aumente o nível de volume do seu dispositivo externo. Esta funcionalidade é um requisito do ERPII e foi desenhada para poupar energia quando a unidade não está em uso.

### O subwoofer está ocioso ou o LED de emparelhamento não está sólido.

Por favor, desconecte o cabo de alimentação. Após quatro minutos, conecte-o novamente para resetar o subwoofer.

## ROMÂNĂ

### Instrucțiuni importante de siguranță

#### Urmați toate instrucțiunile de siguranță și avertismentele.

#### Păstrați acest manual pentru consultări ulterioare.



Consultați manualul utilizatorului pentru informații privind siguranța, funcționarea și întreținerea.



Echipament de Clasă II: Dublă izolație, nu este nevoie de conectare la pământ (masă) electric.



Curent alternativ (AC): Tensiunea marcată este AC.



Doar pentru utilizare în interior.



Marcaj de eficiență energetică la nivel VI

### Observație

#### Deteriorări

Inspectați produsul după despachetare; dacă este deteriorat, nu-l utilizați și consultați distribuitorul.



Utilizatorul nu ar trebui să încerce să repare sau să expună părțile interne; această acțiune poate fi periculoasă și va anula garanția. Contactați doar centrele de service autorizate pentru reparații.

#### Conexiune electrică și accesibilitate

- Nu manipulați cablul de alimentare cu mâinile ude. Nu forțați introducerea ștecherului în priză. Deconectați și opriți produsul atunci când nu îl utilizați. Păstrați ștecherul accesibil, fără a utiliza prelungitoare.

#### Sursa de alimentare

- Utilizați numai o priză electrică c.a. de 100-240V 50/60Hz. Tensiuni mai mari pot provoca defecțiuni sau incendii.
- Adaptorul de alimentare AC ar trebui deconectat din priză dacă nu este utilizat pentru o perioadă de timp îndelungată.
- Utilizați doar adaptorul de rețea furnizat. Neîndeplinirea acestei acțiuni poate duce la un risc de siguranță și/sau deteriorarea produsului.

#### Protejarea cablului de alimentare

- Protejați cablul de alimentare de daune; nu îl supraîncărcați, întindeți sau îndoiiți. Dacă este deteriorat, poate provoca incendiu sau electrocutare. Cablurile deteriorate trebuie înlocuite de producător sau de un tehnician calificat.

#### Ștecher cu siguranță turnată (nerecablabil) - doar pentru UK, Malta, Cipru și Irlanda.

- Cablul de alimentare include o siguranță de 3A. Înlocuiți doar cu o siguranță aprobată BS1362 cu aceeași valoare.

#### Siguranța copiilor

- Folosiți măsuri de siguranță de bază în jurul copiilor pentru a preveni utilizarea incorectă a produsului.

#### Amplasarea

- Așezați pe o suprafață plană și stabilă, fără surplomb. Dacă poate fi montat pe perete, consultați instrucțiunile de montare pe perete din acest manual de utilizare.

#### Ventilație

- Nu blocați, acoperiți sau introduceți obiecte în fantele de ventilație. Nu introduceți obiecte în deschiderile produsului. Aceasta poate constitui

un risc de siguranță și/sau poate deteriora produsul. Asigurați o distanță minimă de 5 cm în jurul produsului pentru o ventilație suficientă, evitând astfel supraîncălzirea.

#### Căldura și temperatura de operare

- Nu plasați produsul lângă surse de căldură sau soare direct pentru perioade îndelungate.

#### Flăcări deschise

- Țineți flăcările deschise departe de produs pentru a preveni incendii.

#### Apă, umezeală și pătrunderea lichidelor

- Nu expuneți produsul lichidelor; păstrați-l departe de ploaie, apă și obiecte umplute cu lichide pentru a preveni incendiul sau electrocutarea.

#### Furtuni și trăsnete

- Deconectați toate cablurile în timpul furtunilor sau fulgerelor pentru a preveni deteriorarea.

#### Curățare și întreținere

- Deconectați cablurile de alimentare de la produs înainte de curățare și utilizați o cârpă moale și uscată, fără substanțe chimice sau detergenți. Dacă utilizați un aspirator, folosiți accesoriul cu perie moale.

### Baterii

#### Instalarea

- Utilizați doar baterii specificate; nu amestecați tipuri sau baterii noi cu cele vechi. Folosiți corect polaritatea atunci când introduceți bateriile.

#### Utilizare și întreținere

- Țineți bateriile departe de surse de căldură, precum foc sau razele directe ale soarelui. Îndepărtați bateriile dacă nu sunt folosite mai mult de o lună pentru a preveni scurgerile. Înlocuiți bateriile care curg în compartimentul de baterii.

#### Siguranța copiilor

- Asigurați-vă că compartimentul pentru baterii este bine securizat. Țineți bateriile departe de acoperirea copiilor. Cereți imediat ajutor medical dacă sunt înghițite.

#### Condiții de mediu

- Țineți bateriile departe de presiune scăzută sau căldură extremă pentru a evita explozii sau scurgeri.

#### Eliminare

- Eliminați pachetul de baterii conform manualului (vezi „Eliminare: echipament și baterii”). Nu aruncați în foc, nu demontați sau nu reincarcați baterii nereincarcabile, deoarece ar putea exploda sau curge.

## Eliminare: echipamente și baterii

Informații pentru utilizatori privind colectarea și eliminarea echipamentelor vechi.



Simbolul indică faptul că produsul conține baterii conform Directivei UE 2023/1542/EU; nu poate fi eliminat cu deșeurile menajere. Cd, Hg sau Pb arată că bateria conține cadmiu, mercur sau plumb.



Acest simbol înseamnă că produsul este proiectat și fabricat astfel încât să poată fi reciclat și reutilizat.

Aceste simboluri pe produse, ambalaje și/sau documentele însoțitoare indică faptul că produsele electrice și electronice uzate nu trebuie amestecate cu deșeurile menajere. Utilizatorii casnici trebuie să contacteze fie comerciantul de la care au achiziționat acest produs, fie biroul guvernamental local pentru detalii despre unde și cum pot duce aceste articole pentru a fi reciclate în condiții sigure pentru mediu.

## Declarația CE și UKCA:

- Prin prezenta, Sharp Consumer Electronics Poland sp. z o.o. declară că acest dispozitiv audio este în conformitate cu cerințele esențiale și cu alte prevederi relevante din Directiva 2014/53/UE privind echipamentele radio (RED) și din Reglementările privind echipamentele radio din Regatul Unit 2017.
- Textul integral al declarațiilor CE și UKCA de conformitate este disponibil la adresa [sharpconsumer.com](http://sharpconsumer.com), accesați secțiunea de descărcare a modelului dumneavoastră și selectați „Declarație de conformitate”.





## Conținutul cutiei:

- HT-SBW310 / HT-SBW312 Soundbar
- Subwoofer wireless
- Telecomandă (include baterii)
- Cablu de alimentare (UE, 2 pini) x2
- Cablu de alimentare (UK, 3 pini) x2 – doar pentru HT-SBW310
- Cablu HDMI
- Set de montare pe perete
- Perne de cauciuc (pentru Subwoofer)
- Manual de utilizare
- Certificat de garanție

## Comenzi

### Difuzor

(Consultați  1 pe pagina 2)

1.  – Comutați unitatea între modul PORNIT și STAND-BY.
2.  – Reduceți volumul.
3.  – Măriți volumul.
4.  – Selectați sursa audio (TV (HDMI), Bluetooth, Optical, Aux in sau USB).











### Subwoofer

(Consultați  2 pe pagina 2).

1. Intrare alimentare AC IN.
2. Indicator PAIR.
3. **PAIR** buton – Consultați secțiunea „Perechere subwoofer”.

### Telecomandă

(Consultați  3 pe pagina 2).

1.  – Comutați unitatea între modulele PORNIT și STANDBY.
2.  – Selectați modul Bluetooth.  
Apăsăți și mențineți apăsat pentru a activa funcția de împerechere în modul Bluetooth sau pentru a deconecta dispozitivul Bluetooth conectat în prezent.
3.  – Apăsăți scurt pentru a comuta între **HDMI eARC/ARC**, **USB**, **BT** (BLUETOOTH), **OPTICAL** și **AUX IN**.
4. **SURR** – Activați/dezactivați modul surround.
5. **HDMI** – Selectați sursa HDMI (TV eARC/ARC)
6.  – Măriți/reduceți nivelul volumului.
7.  – Treceți la piesa anterioară/următoare în modul Bluetooth sau USB.
8.  – Redare/pauză/reluare redare în modul Bluetooth sau USB.
9.  – Opriți sau reluați sunetul.
10. **BASS**  – Ajustați nivelul basului. Aceasta schimbă doar setările EQ personalizate.
11. **TRE**  – Ajustați nivelul înălților. Aceasta schimbă doar setările EQ personalizate.
12.  – Apăsăți repetat pentru a comuta între EQ oprit, voce, film, sport, joc, noapte, muzică și moduri de equalizare personalizate.

## Intrări/leșiri

(Consultați  4 pe pagina 2).

### 1. AC IN

Conectați cablul de alimentare.

### 2. USB

Introduceți un flash USB pentru a reda muzică.

### 3. OPTIC

Mufă de intrare optică.

### 4. HDMI (TV eARC/ARC)

Conectați la portul HDMI (eARC/ARC) al televizorului dumneavoastră.

### 5. AUX IN

Conectați la un dispozitiv audio extern.

## Configurare inițială

### Operarea cu telecomandă

Telecomanda furnizată permite utilizarea unității de la distanță.

- Chiar și dacă telecomanda se folosește în raza efectivă de 6m, operarea poate fi imposibilă dacă există obstacole între unitate și telecomandă.
- Dacă telecomanda este utilizată lângă alte produse care generează raze infraroșii sau dacă alte dispozitive cu raze infraroșii sunt utilizate lângă unitate, aceasta poate funcționa incorect. Invers, alte produse pot funcționa incorect.

### Instalarea bateriei

1. Pentru a deschide compartimentul pentru baterii, apăsați cu degetul mare pe capac și glisați-l în jos.
2. Montați două baterii AAA, respectând polaritatea +/- așa cum este indicat. Înlocuind bateriile, utilizați doar același tip de baterie furnizat.
3. Reveniți acoperirea compartimentului bateriei și fixați-o la loc.

## Prima instalare

### Amplasament - Soundbar

(Consultați  5 de la pagina 2).

**A:** Amplasare normală

**B:** Montare pe perete

### Montare pe perete

#### NOTĂ:





- Instalarea trebuie efectuată doar de personal calificat. Asamblarea incorectă poate duce la vătămări grave și daune materiale (dacă doriți să instalați acest produs pe cont propriu, trebuie să verificați instalațiile cum ar fi cablurile electrice sau conductele care ar putea fi îngropate în perete). Instalatorul îi revine responsabilitatea să verifice că perețele va suporta în siguranță sarcina totală a barei de sunet și a consolelor de perete.
- Sunt necesare instrumente suplimentare (neincluse) pentru instalare.
- Nu strângeți prea tare șuruburile.
- Păstrați acest manual de instrucțiuni pentru consultări viitoare.
- Folosiți un detector electronic de stâlpi pentru a verifica tipul de perete înainte de găurire și montare.

(Consultați  6 de la pagina 3).

1. Găuriți 2 găuri paralele în perete (Ø 5,5-6 mm fiecare conform tipului de perete). Distanța între găuri trebuie să fie 698 mm.
2. Asigurați bine 1 dop în fiecare gaură din perete. Introduceți șurubul furnizat în dop, asigurând un interval între capul șurubului și perete suficient pentru separatoarele de spumă de montaj.
3. Plasați separatoarele de spumă de montaj furnizate pe găurile de montaj ale soundbar-ului. Asigurați-vă că hârtia suport este complet îndepărtată.
4. Aliniați găurile suportului de prindere peste capetele șuruburilor, apoi glisați unitatea în jos pentru a o fixa în loc.

### Amplasament - subwoofer

(Consultați  7 la pagina 3).

1. Așezați subwoofer-ul vertical pe podea, aproape de televizorul dumneavoastră (Consultați  7 de la pagina 3). Dacă alegeți să așezați subwooferul astfel, asigurați-vă că cele 4 perne de cauciuc corespund cu pozițiile marcate în opțiunea **A** (Consultați  8 de la pagina 3).
2. Așezați subwooferul pe podea, sub mobilă, ca o canapea (Consultați  7 de la pagina 3). Dacă alegeți să așezați subwooferul astfel, asigurați-vă că cele 4 perne mari de cauciuc incluse corespund cu pozițiile marcate în opțiunea **B** (Consultați  8 de la pagina 3).

Subwooferul ar trebui plasat în aceeași cameră cu soundbarul și la mai puțin de 6 metri distanță de acesta. Aceasta pentru a asigura o conexiune wireless bună în orice moment.

Locații ideale pentru subwoofer sunt:

**Colțurile camerei:** Așezarea subwooferului într-un colț amplifică basul, dar poate produce un sunet înfundat sau tulbur.

**În fața camerei:** Poziționarea subwooferului aproape de față, împreună cu soundbarul, asigură un bas mai clar și echilibrat.

**Depart de pereți:** Lăsați câțiva centimetri între subwoofer și perete pentru a reduce vibrațiile și distorsiunile.

**Evitați spațiile închise:** Nu așezați subwooferul în dulapuri sau spații închise pentru a menține calitatea sunetului.

### Conexiuni

#### Dolby Atmos și DTS Virtual:X™

Dolby Atmos oferă o experiență audio fără egal, cu sunet deasupra și caracteristica semnăturii audio Dolby de bogăție, claritate și putere.

Pentru a asculta audio Dolby Atmos prin soundbar, veți avea nevoie de conținut Dolby Atmos transmis la televizorul dvs.

Conținutul Dolby Atmos este disponibil prin unele servicii de difuzare, servicii de streaming sau prin dispozitive externe conectate prin HDMI, de exemplu, o consolă de jocuri compatibilă Dolby Atmos sau un player Blu-ray.

Pentru mai multe informații despre disponibilitatea conținutului Dolby Atmos, vizitați [dolby.com](http://dolby.com).

Tehnologia DTS Virtual:X™ creează o experiență de home theater imersivă, cu sunet care pare să apară din toate părțile. Proiectată să performeze în orice cameră, indiferent de mărime, aspect sau acustică, tehnologia DTS Virtual:X™ îmbunătățește conținutul astfel încât să puteți experimenta filmele, muzica și jocurile ca niciodată înainte.

Dolby Atmos este disponibil doar pe sursa HDMI. Pentru detalii despre conexiune, vă rugăm să consultați „Conexiune HDMI”.

Pentru a experimenta Dolby Atmos prin HDMI eARC/ARC, asigurați-vă că ieșirea audio HDMI al televizorului sau a sursei este setată pe PASS THROUGH, AUTO, BITSTREAM sau alt mod echivalent.

Această setare este de obicei ajustată prin meniul televizorului sau al dispozitivului sursă.



## Utilizarea eARC

„e” din eARC înseamnă „îmbunătățit”. Echipamentul AV cu porturi HDMI eARC beneficiază de o lățime de bandă și o viteză mai mare comparativ cu porturile ARC obișnuite. Aceasta permite o gamă de frecvențe mai largă și audio necomprimat, rezultând un sunet mai detaliat, bogat și vibrant. Utilizarea porturilor HDMI eARC și a cablurilor compatibile permite, de asemenea, redarea unor formate de audio, cum ar fi Dolby Atmos și DTS:X, la capacitatea lor maximă. Soundbar-ul dumneavoastră vine cu un cablu HDMI de mare viteză pentru a profita de lățimea de bandă suplimentară oferită de eARC.

## Conexiune HDMI

(Consultați  9 pe pagina 3).

Utilizarea HDMI pentru a conecta soundbarul, echipamentul AV și televizorul.  
Conectați cablul HDMI (inclus) de la portul HDMI (TV eARC/ARC) al soundbar-ului la portul HDMI (eARC/ARC) al televizorului dvs. compatibil eARC/ARC sau echipament AV.

### SFATURI:

- Televizorul dvs. trebuie să suporte funcția HDMI-CEC și eARC/ARC. HDMI-CEC și eARC/ARC trebuie să fie setate pe Pornit în setările televizorului.
- Metoda de setare a HDMI-CEC și eARC/ARC poate varia, în funcție de televizor. Pentru detalii despre funcția eARC/ARC, consultați manualul proprietarului.

### AVERTISMENT:

- Dacă televizorul dvs. nu are/suportă eARC/ARC, nici o sursă audio conectată direct la televizor nu va fi transmisă la soundbar.

## Optical

(Consultați  10 pe pagina 3).

- Conectați un cablu OPTICAL (neinclus) la soclul OPTICAL OUT al televizorului și la soclul OPTICAL de pe unitatea .

## Aux in

(Consultați  11 pe pagina 3).

### A:

Folosiți un cablu audio RCA la 3,5 mm (neinclus) pentru a conecta soclul de ieșire audio al televizorului sau al dispozitivului audio extern la soclul AUX IN de pe unitate.

**B:** Folosiți un cablu audio de 3,5 mm la 3,5 mm (neinclus) pentru a conecta soclul pentru căști al televizorului sau al dispozitivului audio extern la soclul AUX IN de pe unitate.

### SFAT:

- Când folosiți ieșirea pentru căști de pe televizor, veți putea regla direct nivelul volumului folosind telecomanda televizorului.

## Conectarea la sursa de alimentare electrică

(Consultați  12 pe pagina 3).

- Înainte de a conecta cablurile de alimentare, asigurați-vă că ați finalizat toate celelalte conexiuni.
- **Risc de deteriorare a produsului!** Asigurați-vă că tensiunea de alimentare electrică corespunde cu tensiunea imprimată pe partea din spate sau pe partea inferioară a unității.
- Conectați cablul de alimentare la unitate și apoi într-o priză electrică.

## Perechere subwoofer

### Asociere automată

Subwooferul și soundbarul se vor asocia automat când ambele sunt conectate la sursa de energie principală. Conexiunea este wireless, așa că nu este necesar să conectați cele două unități cu cabluri.

- Când subwooferul se conectează cu soundbarul, indicatorul va clipi încet.
- Când subwooferul este conectat cu soundbarul, indicatorul se va aprinde.

### NOTĂ:

- Apăsăți butonul din spatele subwooferului doar dacă procedați la asocierea manuală.
- Dacă asocierea automată eșuează, asociați subwooferul cu soundbarul manual.

## Asociere manuală

1. Asigurați-vă că toate cablurile sunt conectate sigur și că soundbarul este în modul STANDBY.
2. Țineți apăsat butonul **PAIR** din spatele subwooferului timp de 3 secunde. Subwooferul va intra în modul de asociere și indicatorul **PAIR** va clipi rapid.
3. Apăsăți  butonul de pe soundbar sau pe telecomandă pentru a porni sistemul.
4. Când subwooferul este asociat cu soundbarul, indicatorul **PAIR** se va aprinde.
5. Dacă indicatorul **PAIR** clipește încet, conexiunea wireless a eșuat. Deconectați cablul de alimentare de la subwoofer și apoi reconectați-l după 4 minute. Repetați pașii 1 ~ 3.

### AVERTISMENT:

- Dacă conexiunea wireless eșuează din nou, verificați dacă există conflict sau interferență puternică (de exemplu, interferență de la un dispozitiv electronic) în zona în care vă aflați. Eliminați aceste conflicte sau interferențe puternice și repetați procedurile de mai sus.

## Utilizare de bază

### STANDBY/PORNIȚ



- Când conectați pentru prima dată unitatea la priza de alimentare, unitatea va fi în modul STANDBY.
- Apăsăți  pe telecomandă sau unitatea pentru a comuta unitatea în poziția PORNIȚ sau OPRIȚ.
- Deconectați ștecherul de la priza de perete dacă doriți să opriți complet unitatea.

### Schimbare sursă

- Apăsăți scurt  pentru a comuta între HDMI (TV eARC/ARC), OPTICAL, AUX IN, BLUETOOTH și USB. LED-ul unității va lumina așa cum este arătat mai jos pentru a semnaliza care sursă este selectată.

SOURCE	CULOARE LED
HDMI (TV eARC/ARC)	Cian
OPȚIC	Galben
BLUETOOTH	Albastru
AUX IN	Verde
USB	Mov

### Controlul volumului

- Apăsăți butoanele **+** / **-** pe unitate sau pe telecomandă pentru a ajusta volumul.
- Dacă doriți să opriți sunetul, apăsați pe  pe telecomandă sau apăsați butoanele **-** și **+** pe unitate în același timp. Apăsăți din nou pe  sau apăsați pe **+** / **-** pe unitate sau pe telecomandă pentru a reveni la ascultarea normală.

- În timp ce ajustați volumul, LED-ul va clipi rapid. Când se ating nivelurile maxime sau minime de volum, clipirea se va opri.
- Cu control HDMI CEC, puteți utiliza telecomanda televizorului pentru a mări/micșora volumul.

## Equaliser

În timpul redării, apăsați butonul EQ de pe telecomandă pentru a comuta între modulurile presetate ale egalizatorului. De fiecare dată când apăsați butonul, LED-ul unității va clipi într-o culoare specifică pentru a indica modul selectat, așa cum se arată mai jos:

EQUALISER	CULOARE LED
EQ OPRIT	Oprit
VOCE	Cian
FILM	Mov
SPORT	Albastru
JOC	Galben
NOAPTE	Roșu
MUZICĂ	Verde
PERSONALIZAT	Alb

## Ajustați Basul și Treble

Apăsați **BASS + / -** sau **TREBLE + / -** pe telecomandă pentru a intra în modul EQ personalizat.

- LED-ul alb va clipi de două ori pentru a indica faptul că modul EQ personalizat este activ.
- LED-ul va afișa apoi valoarea curentă a Bass sau Treble:

Nivel Personalizat EQ	CULOARE LED
+3	Roșu – clipire rapidă
+2	Roșu – clipire medie
+1	Roșu – clipire lentă
0	Alb - Stabil
-1	Verde – clipire lentă
-2	Verde – clipire medie
-3	Verde – clipire rapidă

În timp ce LED-ul afișează valoarea curentă (în termen de 3 secunde), apăsați din nou același buton pentru a ajusta setarea.

Dacă în 3 secunde nu se apasă niciun buton, valoarea curentă este salvată.

- LED-ul alb va clipi de două ori (1,5 secunde total) pentru a confirma că noua valoare a fost salvată.
- Unitatea va reveni la funcționarea normală.

## Standby automat

Implicit, unitatea va intra în standby dacă nu este detectat niciun semnal timp de 15 minute pe sursele Optical, Bluetooth și Audio In.

Pentru a activa sau dezactiva auto-standby, țineți apăsat butonul  de pe unitate sau de pe telecomandă timp de 5 secunde.

AUTO-STAND-BY	CULOARE LED
OPRIT	Roșu – clipește de 3 ori
PORNIT	Verde – clipește de 3 ori

## Operațiune Roku TV Ready™

Doar pentru Regatul Unit și Germania.

Dacă aveți un model Roku TV™, configurarea este simplă. Folosiți un cablu pentru a conecta soundbarul la portul HDMI eARC/ARC al televizorului dumneavoastră și urmați instrucțiunile de pe ecran.









- ✓ Simple setup
- ✓ One remote
- ✓ Quick settings

## Operarea Bluetooth







Când conectați pentru prima dată dispozitivul Bluetooth la acest player, trebuie să împerecheați dispozitivul.

### AVERTISMENT:

- Compatibilitatea cu toate dispozitivele Bluetooth nu este garantată.
- Orice obstacol între această unitate și un dispozitiv Bluetooth poate reduce raza de acțiune.
- Dacă puterea semnalului este slabă, unitatea se poate deconecta, dar va reentra automat în modul de împerechere.

1. Pentru a începe procesul de împerechere, țineți apăsat (3 secunde) butonul  de pe unitatea sau pe  de pe telecomandă. LED-ul va deveni albastru și va începe să clipească.
2. Activați dispozitivul Bluetooth și selectați modul căutare. „SHARP HT-SBW310” sau „SHARP HT-SBW312” va apărea în lista de dispozitive Bluetooth.
3. Selectați „SHARP HT-SBW310” sau „SHARP HT-SBW312” din lista de dispozitive. Odată conectat, LED-ul va deveni albastru fix.
4. Începeți redarea muzicii de pe dispozitivul Bluetooth conectat.
  - Pentru a opri sau relua redarea, apăsați butonul  de pe telecomandă.
  - Pentru a sări la fișierul anterior/următor, apăsați butoanele  /  de pe telecomandă.
  - Unele aplicații pentru dispozitive mobile nu vă vor permite să țineți apăsat  /  pentru a sări peste părți ale unei piese.

## Operațiune USB

1. Introduceți dispozitivul USB în priză USB a soundbar-ului.
2. Apăsați de mai multe ori butonul  de pe soundbar sau pe telecomandă pentru a selecta sursa USB.
3. Puteți naviga prin diferite dosare stocate pe dispozitivul USB. Apăsați **+ / -** pentru a schimba dosarul.
4. Apăsați  pentru a reda piesa selectată.
5. În timpul redării:
  - Pentru a opri sau relua redarea, apăsați butonul  de pe telecomandă.
  - Pentru a sări la fișierul anterior/următor, apăsați butoanele  /  de pe telecomandă. Apăsați și țineți  /  pentru a derula rapid înapoi/înainte un track.



**SFATURI:**

- Suportă dispozitive USB de până la 64 GB.
- Se pot reda doar fișierele MP3/WAV/FLAC.

Portul USB este pentru redare sau actualizarea software-ului barei de sunet. Nu este destinat pentru încărcare.

## Remediarea problemelor

**Efectuați o resetare la setările din fabrică**

Pentru a efectua o resetare la setările din fabrică, apăsați și mențineți apăsat pe  și  pe unitate timp de 5 secunde. După finalizare, unitatea va intra în modul standby.

**Lipsă alimentare electrică**

Asigurați-vă că ștecherul este conectat corespunzător.

Asigurați-vă că există curent pe priza c.a.

Apăsați butonul stand-by de pe telecomandă sau pe unitate pentru a porni unitatea.

**Lipsă sunet**



Pentru ca HDMI ARC să funcționeze, asigurați-vă că folosiți un cablu HDMI versiunea 1.4 sau mai nou.

Pentru ca HDMI eARC să funcționeze, asigurați-vă că folosiți un cablu HDMI de mare viteză (unul este inclus cu această unitate).

Datorită lățimii de bandă suplimentare necesare pentru unele formate audio prin eARC, este posibil ca cablurile foarte vechi să întâmpine dificultăți în a transmite complet datele audio.

Măriți volumul. Apăsați  pe telecomandă sau pe unitate.

Apăsați  pe telecomandă pentru a vă asigura că unitatea nu este mută.

Apăsați   pentru a selecta o altă sursă de intrare.

Când este conectat la o sursă digitală (HDMI sau Optic), dacă nu există sunet:

- Încercați să setați ieșirea TV-ului pe PCM sau TV-ul dumneavoastră ar putea fi setat pe ieșire audio variabilă. Confirmați că setarea ieșirii audio este setată la FIX sau STANDARD, nu la VARIABIL. Consultați manualul de utilizare al televizorului pentru informații mai detaliate.

Dacă utilizați Bluetooth, asigurați-vă că volumul dispozitivului sursă este ridicat și că dispozitivul nu este mută.

**Telecomanda nu funcționează.**

Înainte de a apăsa orice buton de control al redării, selectați mai întâi sursa corectă.

Reduceți distanța dintre telecomandă și unitate.

Introduceți bateria cu polii (+/-) aliniați așa cum se indică.

Înlocuiți bateria.

Îndreptați telecomanda direct spre senzorul din fața unității.

**Aud un bâzâit sau un vâjâit.**

Asigurați-vă că toate cablurile și firele sunt conectate bine.

Conectați un alt dispozitiv sursă pentru a vedea dacă bâzâitul persistă.

Dacă nu, problema poate fi cu dispozitivul original.

Conectați dispozitivul la o altă intrare pe unitate.

**Nu pot găsi numele Bluetooth al acestei unități pe dispozitivul meu Bluetooth.**

Asigurați-vă că funcția Bluetooth este activată pe dispozitivul dumneavoastră Bluetooth.

Reasociați unitatea cu dispozitivul dumneavoastră Bluetooth.

**Această unitate este setată să treacă în așteptare după 15 minute fără semnal de sursă.**

Când nivelul semnalului de intrare extern al unității este prea scăzut, unitatea se va opri automat în 15 minute. Vă rugăm să măriți nivelul volumului dispozitivului dvs. extern. Această funcție este o cerință a ERPII și este concepută pentru a economisi energie atunci când unitatea nu este utilizată.

**Subwooferul este inactiv sau LED-ul de asociere nu este continuu aprins.**

Vă rugăm să deconectați cablul de alimentare. După patru minute, reconectați-l pentru a reseta subwooferul.

## SLOVENSKY

## Dôležité bezpečnostné pokyny

**Dodržiavajte všetky bezpečnostné pokyny a dbajte na všetky upozornenia. Tento návod uchovajte pre budúce použitie.**



Prezrite si používateľskú príručku pre informácie o bezpečnosti, prevádzke a údržbe.



Zariadenie triedy II: Dvojitá izolácia, nie je potrebné pripojenie k elektrickej zemi (uzemnenie).



Striedavý prúd (AC): Označené napätie je AC.



Len na vnútorné použitie.



Označenie energetickej účinnosti s úrovňou VI

## Poznámka

## Poškodenie

Skontrolujte produkt po vybalení; ak je poškodený, nepoužívajte ho a kontaktujte svojho predajcu.



Používateľ by sa nemal pokúšať o opravu ani o odkrytie vnútorných častí; táto činnosť môže byť nebezpečná a zruší vašu záruku. Kontaktujte iba autorizované servisné strediská na opravy.

## Elektrické pripojenie a prístupnosť

- Nenarábajte s napájacím káblom, keď máte mokré ruky. Nezatačujte zástrčku do zásuvky násilím. Ak výrobok nepoužívate, vypnite ho a vytiahnite zo zásuvky. Udržiavajte prístup k napájacej zástrčke, nepoužívajte predlžovacie káble.

## Zdroj napájania

- Používajte len zásuvky s napätím AC 100-240V 50/60Hz. Vyššie napätia môžu spôsobiť poruchu alebo požiar.
- AC napájací adaptér by mal byť odpojený zo zásuvky, ak sa nepoužíva dlhší čas.
- Používajte iba dodaný sieťový adaptér. Toto konanie môže viesť k riziku ohrozenia bezpečnosti a/alebo poškodeniu produktu.

## Ochrana napájacieho kábla

- Chráňte napájací kábel pred poškodením; nepreťažujte, neroztiahnite ho ani neohýbajte. V prípade poškodenia môže dôjsť k požiaru alebo úrazu elektrickým prúdom. Poškodené káble musia byť vymenené výrobcom alebo kvalifikovaným technikom.

## Zapuzdrená zástrčka s poistkou (neprepojiteľná) - iba pre UK, Maltu, Cyprus a Írsko.

- Napájací kábel obsahuje 3A poistku. Vymieňajte len za poistku schválenú normou BS1362 s rovnakou kapacitou.

## Bezpečnosť detí

- Na ochranu pred nesprávnym použitím produktu používajte základné bezpečnostné opatrenia okolo detí.

## Lokality

- Umiestnite na rovný, stabilný povrch bez presahov. Ak je možné montovanie na stenu, pozrite si pokyny na montáž na stenu v tejto príručke používateľa.

## Ventilácia

- Neblokujte, neprekrývajte ani nekladajte predmety do ventiláčnych otvorov. Nevkladajte predmety do otvorov produktu. Toto konanie môže viesť k riziku ohrozenia bezpečnosti a/alebo poškodeniu produktu. Zabezpečte minimálnu vzdialenosť 5 cm okolo produktu kvôli dostatočnému vetraniu, aby sa predišlo prehrievaniu.

## Teplota a prevádzková teplota

- Neumiestňujte produkt v blízkosti zdrojov tepla alebo priamemu slnečnému žiareniu na dlhšie obdobia.

## Obnažené plamene

- Udržujte otvorený plameň mimo produktu, aby ste zabránili požiaru.

## Vniknutie vody, vlhkosti a kvapalín

- Nevystavujte produkt kvapalinám; držte ho ďalej od dažďa, vody a predmetov naplnených kvapalinou, aby sa predišlo požiaru alebo úrazu elektrickým prúdom.

## Búrky a blesky

- Počas búrok alebo bleskov odpojte všetky káble, aby ste predišli poškodeniu.

## Čistenie &amp; údržba

- Pred čistením odpojte napájacie káble z výrobku a použite mäkkú, suchú handričku bez chemikálií alebo detergentov. Pri používaní vysávača použite mäkký kefkový nadstavec.

## Batérie

## Konštrukcia

- Používajte iba uvedené batérie; nemiešajte typy alebo nové s použitými. Pri vkladaní batérií dbajte na správnu polaritu.

## Používanie a údržba

- Udržujte batérie mimo dosahu tepla, ako napr. požiar alebo priame slnečné žiarenie. Ak batérie nebudete používať viac ako mesiac, vyberte ich, aby ste zabránili úniku. Vymeňte batérie, ktoré vo vnútri priehradky vytekajú.

## Bezpečnosť detí

- Uistite sa, že priehradka na batérie je uzavretá. Udržujte batérie mimo dosahu detí. V prípade prehltnutia okamžite vyhľadajte lekársku pomoc.

## Podmienky prostredia

- Držte batérie ďalej od nízkeho tlaku alebo vysokého tepla, aby ste predišli explózií alebo úniku.

## Likvidácia

- Likvidujte batériový sadu podľa pokynov manuálu (pozri „Likvidácia: zariadenie a batérie“). Nehádzte do ohňa, nerozoberajte ani nenabíjajte nenabíjacie batérie, pretože môžu unikať alebo explodovať.

## Likvidácia: Zariadenie a batérie

Informácie pre používateľov o zbere a likvidácii starého zariadenia.



Symbol indikuje, že výrobok obsahuje batérie podľa smernice EÚ 2023/1542/EÚ; nesmie sa likvidovať s komunálnym odpadom. Cd, Hg alebo Pb znamená, že batéria obsahuje kadmium, ortuť alebo olovo.



Tento symbol znamená, že výrobok je navrhnutý a vyrobený tak, aby mohol byť recyklovaný a znovu použitý.

Tieto symboly na výrobkoch, obaloch a/alebo sprievodných dokumentoch znamenajú, že použité elektrické a elektronické výrobky by sa nemali miešať s bežným domovým odpadom. Používatelia v domácnosti by sa mali obrátiť buď na predajcu, u ktorého tento výrobok zakúpili, alebo na miestny úrad, aby im poskytol podrobné informácie o tom, kde a ako môžu tento výrobok odovzdať na ekologickú recykláciu.

## Prehlásenie CE a UKCA:

- Spoločnosť Sharp Consumer Electronics Poland sp. z o.o. týmto prehlasuje, že toto zvukové zariadenie spĺňa základné požiadavky a iné dôležité ustanovenia smernice RED č. 2014/53/EÚ a predpisy o rádiových zariadeniach v Spojenom kráľovstve z roku 2017.
- Úplný text CE a vyhlásenie o zhode UKCA sú k dispozícii na stránke [sharpconsumer.com](http://sharpconsumer.com), vstúpte do sekcie na stiahnutie príslušného modelu a vyberte „Vyhlásenie o zhode“.

## Čo je v balení

- HT-SBW310 / HT-SBW312 Soundbar
- Bezdrôtový subwoofer
- Dialkové ovládanie (vrátane batérií)
- Napájaci kábel (EÚ, 2-pólový) x2
- Napájaci kábel (UK, 3-pólový) x2 – iba pre HT-SBW310
- HDMI kábel
- Súprava na upevnenie na stenu
- Gumové podložky (pre Subwoofer)
- Používateľská príručka
- Záručný list

## Ovládacie prvky

### Reproduktor

(Pozrite si 1 na strane 2)

- Zapnutie zariadenia a jeho prepnutie do pohotovostného režimu.
- Zníženie hlasitosti.
- Zvýšenie hlasitosti.
- Vyberte zdroj zvuku (TV (HDMI), Bluetooth, Optický, Aux in alebo USB).

### Subwoofer

(Pozrite sa na 2 na strane 2).

- Výkonový vstup AC IN.
- Kontrolka PAIR.
- PAIR tlačidlo – Pozrite si časť "Párovanie subwoofera".

### Dialkové ovládanie

(Pozrite sa na 3 na strane 2).

- Zapnutie zariadenia a jeho prepnutie do POHOTOVOSTNÉHO režimu.
- Vyberte režim Bluetooth.  
Stlačením a podržaním tohto tlačidla zapnete funkciu párovania v režime Bluetooth alebo odpojte existujúce spárované zariadenie Bluetooth.
- Krátko stlačte na zmenu medzi **HDMI eARC/ARC, USB, BT (BLUETOOTH), OPTICAL a AUX IN**.
- SURR** – Zapnite / vypnite režim surround.
- HDMI** – Vyberte zdroj HDMI (TV eARC/ARC)
- Zvýšenie/zníženie úrovne hlasitosti.
- Prejsť na predchádzajúcu/nasledujúcu skladbu v režime Bluetooth alebo USB.
- Prehrať/pozastaviť/návrat prehrávania v režime Bluetooth alebo USB.
- Stlmenie alebo obnova zvuku.
- BASS + / -** – Nastaviť úroveň basových tónov. Týmto sa zmenia iba používateľské nastavenia ekvalizéra.
- TRE + / -** – Nastaviť úroveň vysokých tónov. Týmto sa zmenia iba používateľské nastavenia ekvalizéra.

12. EQ – Opakovane stlačte na prepínanie medzi EQ vypnuté, hlas, film, šport, hra, noč, hudba a režimy užívateľského ekvalizéra.

## Vstupy/výstupy

(Pozrite sa na  4 na strane 2).

### 1. AC IN

Pripojte napájací kábel.

### 2. USB

Vložte USB flash disk pre prehrávanie hudby.

### 3. OPTICAL

Optický vstupný konektor.

### 4. HDMI (TV eARC/ARC)

Pripojte k HDMI (eARC/ARC) portu vášho televízora.

### 5. Vstup Aux

Pripojenie k externému zvukovému zariadeniu.

## Počiatkové nastavenie

### Obsluha diaľkového ovládača

Dodaný diaľkový ovládač umožňuje ovládať toto zariadenie z diaľky.

- Aj keď sa diaľkový ovládač používa v účinnom dosahu 6 m, prevádzka môže byť nemožná, ak medzi jednotkou a diaľkovým ovládačom sú prekážky.
- Diaľkový ovládač môže fungovať nesprávne, ak je používaný blízko iných zariadení, ktoré generujú infračervené lúče, alebo ak sa blízko zariadenia používajú ďalšie diaľkové ovládače s infračerveným žiarením. Naopak, iné zariadenia môžu fungovať nesprávne.

### Vkladanie batérie

1. Na otvorenie priehradky na batérie zatlačte palcom na kryt priehradky na batérie hore a posuňte ho dole.
2. Vložte dve AAA batérie, dodržiujúc polaritu +/- ako je znázornené. Pri výmene batérií použite iba rovnaký typ batérií, aký bol dodaný.
3. Nasadte späť kryt batérie a zaklapnite ho na miesto.

## Prvá inštalácia

### Umiestnenie - Zvuková lišta

(Pozrite sa na  5 na strane 2).

**A:** Normálne umiestnenie

**B:** Montáž na stenu

### Montáž na stenu

#### POZNÁMKY:





- Inštaláciu musia vykonať iba kvalifikované osoby. Nesprávne zostavenie môže spôsobiť vážne zranenia a poškodenie majetku (ak plánujete sami nainštalovať tento výrobok, musíte skontrolovať prítomnosť elektroinštalácie a potrubí, ktoré môžu byť ukryté v stene). Je zodpovednosťou inštalátora overiť, že stena bezpečne uniesie celkovú záťaž zvukovej lišty a nástenných držiakov.
- Na vykonanie inštalácie sú potrebné ďalšie nástroje (nie sú súčasťou dodávky).
- Skrutky nadmerne neutahajte.
- Tento návod na použitie uchovajte pre budúce použitie.
- Pred vŕtaním a montážou stenu skontrolujte pomocou elektronickej vyhladávača svorníkov.

(Pozrite sa na  6 na strane 3).

1. Vytvárajte dve paralelné otvory do steny (Ø 5,5-6 mm podľa typu steny). Vzdialenosť medzi otvormi by mala byť 698 mm.
2. Pevne upevnite 1 hmoždinku do každého otvoru v stene. Zaskrutkujte dodanú skrutku do hmoždinky a uistite sa, že medzi hlavou skrutky a stenou zostáva dostatočná medzera pre penové montážne vankúšičky.
3. Umiestnite dodané penové montážne vankúšičky na montážne otvory zvukovej lišty. Uistite sa, že papierový podklad je úplne odstránený.
4. Zarovnajtie otvory na montážnej konzole nad hlavy skrutiek a potom posuňte jednotku dole, aby ste ju zaistili na mieste.

### Umiestnenie - subwoofer

(Pozrite si  7 na strane 3).

1. Postavte subwoofer na podlahe vedľa vášho televízora (Pozrite si  7 na strane 3). Ak sa rozhodnete umiestniť subwoofer takto, uistite sa, že x4 gumové podložky zodpovedajú pozíciám označeným v možnosti **A** (Pozrite si  8 na strane 3).
2. Postavte subwoofer na podlahe pod pohovkou ako pohovka (Pozrite si  7 na strane 3). Ak sa rozhodnete umiestniť subwoofer takto, uistite sa, že dodané x4 veľké gumové podložky zodpovedajú pozíciám označeným v možnosti **B** (Pozrite si  8 na strane 3).

Subwoofer by mal byť umiestnený v tej istej miestnosti ako zvuková lišta a do 6 metrov od nej. To je treba na zabezpečenie dobrého bezdrôtového pripojenia za každých okolností.

Ideálne miesta na umiestnenie subwoofera zahŕňajú:

**Rohy miestnosti:** Umiestnenie subwoofera v rohoch zosilňuje basy, ale môže viesť k tupému alebo zmazanému zvuku.

**Predná časť miestnosti:** Umiestnenie subwoofera v prednej časti so zvukovou lištou zabezpečuje jasnejšie a vyváženejšie basy.

**Ďalej od stien:** Nechajte niekoľko centimetrov medzi subwooferom a stenou na zníženie vibrácií a skreslení.

**Vyhňte sa uzavretým priestorom:** Nepoužívajte subwoofer v skrinkách alebo uzavretých priestoroch, aby ste zachovali kvalitu zvuku.

### Pripojenia

#### Dolby Atmos a DTS Virtual:X™

Dolby Atmos prináša neporovnateľný zvukový zážitok s 3D zvukom a charakteristickým bohatstvom, čistotou a silou zvuku Dolby.

Ak chcete počuť Dolby Atmos cez svoju zvukovú lištu, budete potrebovať obsah Dolby Atmos určený pre váš televízor.

Obsah Dolby Atmos je dostupný u niektorých televíznych vysielateľov, streamovacích služieb alebo cez externé zariadenia pripojené cez HDMI, napríklad konzolu alebo Blu-ray prehrávač kompatibilný s Dolby Atmos. Pre viac informácií o dostupnosti obsahu Dolby Atmos navštívte dolby.com.

Technológia DTS Virtual:X™ vytvára pohlcujúci zážitok, ktorý sa zdá byť vychádza z každého smeru. Vytvorená pre akúkoľvek miestnosť bez ohľadu na jej veľkosť, usporiadanie alebo akustiku, technológia DTS Virtual:X™ vylepšuje obsah, aby ste si mohli svoje filmy, hudbu a hry vychutnať ako nikdy predtým.

Dolby Atmos je dostupný iba na HDMI zdroji. Podrobnosti o pripojení nájdete v časti „Pripojenie HDMI“.

Na zaistenie počúvania Dolby Atmos cez HDMI eARC/ARC sa uistite, že váš televízor alebo zdrojové zariadenie je nastavené na prechod, automatický, bitstream alebo ekvivalentný režim.

Toto nastavenie sa zvyčajne nastavuje prostredníctvom menu vášho televízora alebo zdrojového zariadenia.

### Používanie eARC

Písmeno „e“ v eARC znamená „vylepšený“. AV zariadenia s eARC HDMI portami majú vyššiu šírku pásma a rýchlosť v porovnaní s bežnými ARC portami. To umožňuje širší frekvenčný rozsah a nekomprimovaný zvuk, ktorý prináša viac detailov, bohatý a živý zvuk. Používaním eARC HDMI portov a kompatibilných káblov môžete prehrávať zvukové formáty ako Dolby Atmos a DTS:X na plnú kapacitu. Vaša zvuková lišta je dodávaná s vysokorychlostným HDMI káblom, aby ste využili ďalšiu šírku pásma ponúkanú eARC.

### Pripojenie HDMI

(Pozrite sa na  9 na strane 3).

Použite HDMI na pripojenie zvukovej lišty, AV zariadení a televízora. Pripojte HDMI kábel (súčasť balenia) z portu HDMI (TV eARC/ARC) zvukovej lišty do HDMI (eARC/ARC) portu na vašom televízore alebo AV zariadení kompatibilnom s eARC/ARC.

#### TIPY:

- Váš televízor musí podporovať HDMI-CEC a eARC/ARC funkcie. HDMI-CEC a eARC/ARC musia byť zapnuté v nastaveniach televízora.
- Metóda nastavenia HDMI-CEC a eARC/ARC sa môže líšiť v závislosti od televízora. Podrobnosti o funkcií eARC/ARC nájdete v návode na použitie.

#### VÝSTRAHA:

- Ak váš televízor nemá / nepodporuje eARC/ARC, žiadne audio zdroje pripojené priamo k televízoru nebudú odoslané do zvukovej lišty.

### Optické

(Pozrite sa na  10 na strane 3).

- Pripojte OPTICKÝ kábel (nie je súčasťou balenia) k OPTICKÉMU výstupu televízora a k OPTICKÉMU konektoru na jednotke.

### Vstup Aux

(Pozrite si  11 na strane 3).

#### A:

Použite RCA na 3,5 mm audio kábel (nie je súčasťou balenia) na pripojenie zvukového výstupu televízora alebo externého zvukového zariadenia ku AUX IN portu na jednotke.

**B:** Použite 3,5 mm na 3,5 mm audio kábel (nie je súčasťou balenia) na pripojenie slúchadlového portu televízora alebo externého zvukového zariadenia ku AUX IN portu na jednotke.

#### TIP:

- Keď použijete výstup slúchadiel na televízore, pomocou diaľkového ovládača televízora budete môcť priamo nastaviť hlasitosť.

### Pripojenie k zdroju napájania

(Pozrite sa na  12 na strane 3).

- Pred pripojením sieťových káblov sa uistite, že ste vykonali všetky ďalšie zapojenia.
- **Nebezpečenstvo poškodenia výrobu!** Uistite sa, že napätie napájania zodpovedá napätiu uvedenému na zadnej alebo spodnej strane zariadenia.
- Napájací kábel pripojte k jednotke a potom do elektrickej zásuvky.

## Párovanie subwoofera

### Automatické párovanie

Subwoofer a zvuková lišta sa automaticky spoja po zapojení oboch jednotiek do napájania. Pripojenie je bezdrôtové, takže nie sú potrebné žiadne káble na prepojenie oboch jednotiek.

- Počas pripojenia subwoofera k zvukovej lište indikátor bliká pomalšie.
- Po spárovaní subwoofera so zvukovou lištou indikátor svieti.

### POZNÁMKY:

- Tlačidlo na zadnej strane subwoofera stlačte len pri manuálnom párovaní.
- Ak automatické párovanie zlyhá, spárujte subwoofer so zvukovou lištou manuálne.

### Manuálne párovanie

1. Uistite sa, že sú všetky káble pevne pripojené a že je zvuková lišta v pohotovostnom režime.
2. Stlačte a podržte tlačidlo PAIR na zadnej strane subwoofera na 3 sekundy. Subwoofer prejde do režimu párovania a indikátor PAIR začne rýchlo blikat.
3. Stlačte tlačidlo  na zvukovej lište alebo na diaľkovom ovládači na zapnutie systému.
4. Po spárovaní subwoofera so zvukovou lištou bude indikátor PAIR svietiť.
5. Ak indikátor PAIR bliká pomaly, bezdrôtové pripojenie zlyhalo. Odpojte napájací kábel zo subwoofera a potom ho znova pripojte po 4 minútach. Opakujte kroky 1 ~ 3.

#### VÝSTRAHA:

- Ak bezdrôtové pripojenie opäť zlyhá, skontrolujte, či sa okolo vás nenachádza konflikt alebo silné rušenie (napríklad rušenie z elektrického zariadenia). Odstráňte tieto konflikty alebo silné rušenia a opakujte vyššie uvedené postupy.

## Základná prevádzka

### POHOTOVOSTNÝ REŽIM/ZAPNUTÉ



- Pri prvom pripojení zariadenia k elektrickej sieti bude zariadenie v režime POHOTOVOSTI.
- Stlačte  na diaľkovom ovládači alebo jednotke na zapnutie alebo vypnutie jednotky.
- Ak chcete zariadenie úplne vypnúť, zástrčku napájacieho kábla vytiahnite z elektrickej zásuvky.

### Zmeniť zdroj

- Krátko stlačte  na zmenu medzi HDMI (TV eARC/ARC), OPTICAL, AUX IN, BLUETOOTH a USB. Kontrolka LED na jednotke sa rozsvieti, ako je uvedené nižšie, aby signalizovala, ktorý zdroj je vybraný.

SOURCE	LED COLOUR
HDMI (TV eARC/ARC)	Tyrkovosá
OPTICAL	Žltá
BLUETOOTH	Modrá
Vstup Aux	Zelená
USB	Fialová

### Ovládanie hlasitosti

- Stlačte tlačidlá **+** / **-** na jednotke alebo na diaľkovom ovládači na nastavenie hlasitosti.
- Ak chcete vypnúť zvuk, stlačte  na diaľkovom ovládači alebo stlačte tlačidlá **-** a **+** na jednotke súčasne. Stlačte  znova alebo stlačte **+** / **-** na zariadení alebo na diaľkovom ovládači, aby ste obnovili normálne počúvanie.
- Počas nastavovania hlasitosti bude LED dióda rýchle blikat. Keď dosiahnete maximálne alebo minimálne úrovne hlasitosti, blikanie prestane.
- Pomocou ovládania HDMI CEC môžete na zvyšovanie/znižovanie hlasitosti použiť diaľkový ovládač vášho televízora.

## Ekvalizér

Počas prehrávania stlačte tlačidlo EQ na diaľkovom ovládači, aby ste prechádzali medzi prednastavenými režimami ekvalizéra. Pri každom stlačení tlačidla bude LED zariadenia blikať konkrétnou farbou, ktorá označuje zvolený režim, ako je zobrazený nižšie:

EQUALISER	LED COLOUR
EQ OFF	Vypnuté
HLAS	Azúrová
FILM	Fialová
ŠPORT	Modrá
HRA	Žltá
NOC	Červená
HUDOBNÝ	Zelená
VLASTNÉ	Biela

## Nastavte Basy a výšky

Stlačte **BASS** + / - alebo **TREBLE** + / - na diaľkovom ovládači na vstup do režimu Custom EQ.

- Biela LED dvakrát blikne, aby indikovala, že režim vlastného ekvalizéra je aktívny.
- LED potom zobrazí aktuálnu hodnotu basov alebo výšok:

Úroveň vlastného EQ	FARBA LED
+3	Červená – rýchlo bliká
+2	Červená – stredne bliká
+1	Červená – pomaly bliká
0	Biela - Nehybná
-1	Zelená – pomaly bliká
-2	Zelená – stredne bliká
-3	Zelená – rýchlo bliká

Počas zobrazovania aktuálnej hodnoty LED (do 3 sekúnd), stlačte znova to isté tlačidlo na úpravu nastavenia.

Ak do 3 sekúnd nie je stlačené žiadne tlačidlo, aktuálna hodnota sa uloží.

- Biela LED dvakrát blikne (celkom 1,5 sekundy), aby potvrdila, že nová hodnota bola uložená.
- jednotka sa vráti do normálnej prevádzky.

## Automatický pohotovostný režim

Predvolením sa jednotka prepne do pohotovostného režimu, ak nie je detekovaný signál po dobu 15 minút na zdrojoch Optical, Bluetooth a Audio In.

Ak chcete zapnúť alebo vypnúť automatický pohotovostný režim, stlačte a podržte tlačidlo  na jednotke alebo diaľkovom ovládači po dobu 5 sekúnd.

AUTO-POHOTOVOSTNÝ	FARBA LED
VYP. (OFF)	Červená – bliká 3-krát
ZAP. (ON)	Zelená – bliká 3-krát

## Roku TV Ready™ prevádzka

Iba pre Spojené kráľovstvo a Nemecko.

Ak máte model Roku TV™, nastavenie je ľahké. Jednoducho použite kábel na pripojenie zvukovej lišty k HDMI eARC/ARC portu na svojom televízore a riadte sa pokynmi na obrazovke.









- ✓ Simple setup
- ✓ One remote
- ✓ Quick settings

## Prevádzka Bluetooth







Pri prvom pripojení zariadenia Bluetooth k tejto zvukovej lište budete musieť svoje zariadenie spárovať s týmto zariadením.

### VÝSTRAHA:

- Kompatibilita so všetkými zariadeniami Bluetooth nie je zaručená.
- Akékoľvek prekážky medzi týmto zariadením a zariadením Bluetooth môžu znížiť prevádzkový dosah.
- Ak je sila signálu slabá, vaše zariadenie sa môže odpojiť, ale opätovne vstúpi do režimu párovania automaticky.

1. Dlhým stlačením (3 sekundy) tlačidla  na zariadení alebo  na diaľkovom ovládači spustíte proces párovania. LED sa zafarbí na modro a začne blikat.
2. Zapnite zariadenie Bluetooth a vyberte režim vyhľadávania. "SHARP HT-SBW310" alebo "SHARP HT-SBW312" sa zobrazí vo vašom zozname Bluetooth zariadení.
3. Vyberte "SHARP HT-SBW310" alebo "SHARP HT-SBW312" zo zoznamu zariadení. Po pripojení sa LED zmení na modrú a ostane svietiť.
4. Hudbu začnite prehrávať z pripojeného zariadenia Bluetooth.
  - Ak chcete pozastaviť alebo obnoviť prehrávanie, stlačte tlačidlo  na diaľkovom ovládači.
  - Ak chcete prejsť na predchádzajúci/nasledujúci súbor, stlačte tlačidlá  /  na diaľkovom ovládači.
  - Niektoré aplikácie pre mobilné zariadenia vám neumožnia podržať  /  na preskakovaní častí skladby.

## Prevádzka USB

1. Vložte USB zariadenie do **USB** zásuvky na zvukovej lište.
2. Opakovane stlačte tlačidlo  na zvukovej lište alebo na diaľkovom ovládači, aby ste vybrali zdroj **USB**.
3. Môžete prechádzať rôzne priečinky uložené na USB zariadení. Pre zmenu priečinka stlačte **+ / -**.
4. Stlačte , aby ste prehrali vybratú skladbu.
5. Počas prehrávania:
  - Ak chcete pozastaviť alebo obnoviť prehrávanie, stlačte tlačidlo  na diaľkovom ovládači.
  - Ak chcete prejsť na predchádzajúci/nasledujúci súbor, stlačte tlačidlá  /  na diaľkovom ovládači. Podržte  /  pre rýchle prevíjanie / rýchly posun skladby.



**TIPY:**

- Podporujú sa zariadenia USB až do 64 GB.
- K prehrávaniu sú možné iba súbory MP3/WAV/FLAC.



USB port je určený na prehrávanie alebo aktualizáciu softvéru zvukovej lišty. Nie je určený na nabíjanie.

**Subwoofer je neaktívny alebo párovací LED nesvieti pevne.**

Prosím, odpojte napájací kábel. Po štyroch minútach ho znovu zapojte na resetovanie subwoofera.

## Riešenie problémov

**Vykonajte továrenské nastavenia**

Ak chcete vykonať továrenské nastavenia, podržte tlačidlo  a  na jednotku po dobu 5 sekúnd. Po dokončení prejde jednotka do pohotovostného režimu.

**Žiadne napájanie**

Uistite sa, že je zástrčka správne pripojená.

Uistite sa, že v elektrickej zásuvke je napätie.



Stlačte pohotovostné tlačidlo na diaľkovom ovládači alebo jednotke, aby ste zapli jednotku.

**Žiadny zvuk**

Aby HDMI ARC fungovalo, uistite sa, že používate kábel HDMI verzie 1.4 alebo novej.

Pre správne fungovanie HDMI eARC sa uistite, že používate vysokorychlostný HDMI kábel (jeden je súčasťou balenia s touto jednotkou).

Kvôli zvýšenej šírke pásma potrebnej pre niektoré zvukové formáty cez eARC môžu veľmi staré káble mať problémy s úplným prenosom zvukových dát.

Zvýšte hlasitosť. Stlačte  na diaľkovom ovládači alebo na jednotke. Stlačte  na diaľkovom ovládači, aby ste sa uistili, že jednotka nie je stlmená.

Stlačte  na výber iného vstupného zdroja.

Ak pripojíte na digitálny zdroj (HDMI alebo optický) a nie je žiadny zvuk:

- Skúste nastaviť výstup z TV na PCM alebo môže byť váš TV nastavený na variabilný zvukový výstup. Potvrďte, že nastavenie zvukového výstupu je nastavené na PEVNÉ alebo ŠTANDARDNÉ, nie na VARIABILNÉ. Pozrite sa do užívateľskej príručky vášho TV pre podrobnejšie informácie.

Ak používate Bluetooth alebo AUX IN, uistite sa, že na zdrojovom zariadení je zvýšená úroveň hlasitosti a že zariadenie nie je stlmené.

**Diaľkový ovládač nefunguje.**

Skôr, než stlačíte tlačidlo na ovládanie prehrávania, najskôr vyberte správny zdroj.

Zmenšite vzdialenosť medzi diaľkovým ovládačom a zariadením.

Vložte batériu so zarovnanými značkami polarít (+/-), ako je to vyznačené.

Batériu vymeňte za novú.

Diaľkový ovládač namierte priamo na snímač na prednej strane zariadenia.

**Zariadenie bzučí alebo hučí**

Uistite sa, že všetky káble a vodiče sú bezpečne zapojené.

Skúste pripojiť iné zdrojové zariadenie, aby ste zistili, či bzučanie pretrváva. Ak to nepretrváva, problém môže byť s pôvodným zariadením.

Pripojte svoje zariadenie do iného vstupu na jednotku.

**Vo svojom zariadení Bluetooth nemôžem nájsť názov Bluetooth tohto zariadenia**

Uistite sa, že v zariadení Bluetooth je zapnutá funkcia Bluetooth.

Zariadenie znova spárujte so zariadením Bluetooth.

**Toto zariadenie je nastavené na pohotovostný režim po 15 minútach bez signálu.**

Keď je úroveň externého vstupného signálu zariadenia príliš nízka, zariadenie sa automaticky vypne za 15 minút. Prosím, zvýšte úroveň hlasitosti vášho externého zariadenia. Táto funkcia je požiadavkou ERPII a je navrhnutá tak, aby šetrila energiu, keď zariadenie nie je používané.

## Pomembna varnostna navodila

### Upoštevajte vsa varnostna navodila in pazite na vsa opozorila. Shranite ta priročnik za prihodnjo referenco.



Posvetujte se z navodili za uporabo za informacije o varnosti, delovanju in vzdrževanju.



Oprema razreda II: Dvojna izolacija, ni potrebe po električni ozemljitvi.



Izmennični tok (AC): Označena napetost je AC.



Samo za notranjo uporabo.



Oznaka energetske učinkovitosti ravni VI

## Opomba

### Škoda

Preverite izdelek po razpakiranju; če je poškodovan, ga ne uporabljajte in se posvetujte s svojim prodajalcem.



Uporabnik ne sme poskušati popraviti izdelka ali odpreti notranjih delov; to dejanje je lahko nevarno in bo razveljavilo vašo garancijo. Kontaktirajte le pooblaščen servisne centre za popravila.

### Napajalni priključek in dostopnost

- Ne prijemajte napajalnega kabla z mokrimi rokami. Ne silite vtikača v vtičnico. Ko naprave ne uporabljate, jo odklopite. Vtič naj bo lahko dostopen, brez uporabe razdelilnih kablov.

### Vir napajanja

- Uporabljajte samo vtičnice AC 100-240V 50/60Hz. Višje napetosti lahko povzročijo okvaro ali požar.
- AC napajalnik je treba odstraniti iz električne vtičnice, če se ne uporablja dalj časa.
- Uporabite samo priloženi Sharp AC adapter. To lahko povzroči varnostno tveganje in/ali poškodbe izdelka.

### Zaščita napajalnega kabla

- Zaščitite napajalni kabel pred poškodbami; ne preobremenjujte, raztegujte ali zvijajte ga. Če je poškodovan, lahko povzroči požar ali električni šok. Poškodovane kable mora zamenjati proizvajalec ali usposobljen tehnik.

### Familiarna vtičnik z varovalko (nepripravljen) - samo za VB, Malto, Ciper in Irsko.

- Napajalni kabl vključuje 3A Amp varovalko. Zamenjajte samo z B51362 odobreno varovalko iste vrednosti.

### Varnost otrok

- Uporabljajte osnovne varnostne ukrepe pri otrocih, da preprečite nepravilno uporabo izdelka.

### Lokacija

- Postavite na ravno, stabilno površino brez previsov. Če je možna montaža na steno, se sklicujte na navodila za stensko montažo v tem uporabniškem priročniku.

### Ventilacija

- Ne blokirajte, prekrivajte ali vstavljajte predmetov v prezračevalne reže. Ne vstavljajte predmetov v odprtine izdelka. To lahko povzroči varnostno tveganje in/ali poškodbe izdelka. Zagotovite najmanj 5

cm razdalje okoli izdelka za zadostno prezračevanje, da se izognete pregrevanju.

### Toplota in delovna temperatura

- Ne postavljajte izdelka v bližino virov toplote ali neposredni sončni svetlobi za daljše obdobje.

### Odprti ogenj

- Držite odprti plamen stran od izdelka, da preprečite požar.

### Vdor vode, vlage in tekočin

- Ne izpostavljajte izdelka tekočinam; hranite stran od dežja, vode in predmetov, napolnjenih s tekočinami, da preprečite požar ali električni šok.

### Nevihte in strele

- Odklopite vse kable med nevihtami ali udari strele, da preprečite škodo.

### Čiščenje & vzdrževanje

- Odklopite napajalne kable iz izdelka pred čiščenjem in uporabite mehko, suho krpo brez kemikalij in detergentov. Če uporabljate sesalnik, uporabite mehki krtačni nastavek.

## Baterije

### Postavitev

- Uporabljajte le določene baterije; ne mešajte tipov ali novih s stariimi. Uporabite pravilno polariteto pri vstavljanju baterij.

### Uporaba in vzdrževanje

- Hranite baterije stran od toplote, kot so odprti plamen ali neposredna sončna svetloba. Izvlecite baterije, če niso v uporabi več kot mesec dni, da preprečite puščanje. Zamenjajte baterije, ki puščajo v predalu za baterije.

### Varnost otrok

- Zagotovite, da je predal za baterije varen. Hranite baterije izven dosega otrok. Če pogoltnjene, takoj poiščite zdravniško pomoč.

### Okoljski pogoji

- Hranite baterije stran od nizkega tlaka ali visoke toplote, da preprečite eksplozijo ali puščanje.

### Odstranjevanje

- Odstranite baterijski paket v skladu z navodili (glejte "Odlaganje: oprema in baterije"). Ne odlagajte v ogenj, ne razstavljajte ali polnite nepopolnih baterij, saj lahko puščajo ali eksplodirajo.

## Odlaganje: Oprema in baterije

Informacije za uporabnike o zbiranju in odstranjevanju stare opreme.



Simbol označuje, da izdelek vsebuje baterije v skladu z direktivo EU 2023/1542/EU; ne sme se zavreči z gospodinjstskimi odpadki. Cd, Hg ali Pb kaže, da baterija vsebuje kadmij, živo srebro ali svinec.



Ta simbol pomeni, da je izdelek zasnovan in izdelan tako, da ga je mogoče reciklirati in ponovno uporabiti.

Ti simboli na izdelkih, embalaži, in/ali priloženi dokumentaciji pomenijo, da uporabljenih električnih in elektronskih izdelkov ter baterij ne smete mešati s splošnimi gospodinjstskimi odpadki. Gospodinjstski uporabniki naj se obrnejo na prodajalca, kjer so kupili ta izdelek, ali na lokalno vladno

pisarno, kjer bodo izvedeli, kje in kako lahko te izdelke oddajo v okoljsko varno recikliranje.

## Izjava CE in UKCA:

- Družba Sharp Consumer Electronics Poland sp. z o.o. izjavlja, da je ta audio naprava skladna z osnovnimi zahtevami in drugimi relevantnimi določili direktive RED 2014/53/EU in predpisi o radijski opremi Združenega kraljestva 2017.
- Celotno besedilo CE in izjava o skladnosti UKCA sta na voljo na spletni strani sharpconsumer.com. Odprite razdelek za prenos vašega modela in izberite "Izjava o skladnosti".





## Vsebina embalaže:

- HT-SBW310 / HT-SBW312 Soundbar
- Brežžični nizkotonec
- Daljinski upravljalnik (vključuje baterije)
- Napajalni kabel (EU 2-pinski) x2
- Napajalni kabel (UK 3-pinski) x2 – samo za HT-SBW310
- HDMI kabel
- Komplet za stensko montažo
- Gumijaste blazinice (za nizkotonec)
- Uporabniški priročnik
- Garancijska kartica

## Kontrole

### Zvočnik

(glejte  1 na strani 2)

1.  – Preklop enote med načinom VKLOPA in pripravljenosti.
2.  – Znižanje glasnosti.
3.  – Povečanje glasnosti.
4.  – Izberite avdio vir (TV (HDMI), Bluetooth, Optical, AUX IN ali USB).









### Nizkotonec

(glejte  2 na strani 2).

1. Vhod za izmenično napajanje.
2. Indikator PAIR.
3. **PAIR** Gumb – prosimo, glejte poglavje "Seznanjanje nizkotonca".

### Daljinec

(glejte  3 na strani 2).

1.  – Preklop enote med načinom VKLOPA in pripravljenosti.
2.  – Izberite način Bluetooth.  
Pritisnite in zadržite, da aktivirate funkcijo povezovanja v načinu Bluetooth ali odstranite obstoječo povezano napravo Bluetooth.
3.  – Kratek pritisk za preklop med **HDMI eARC/ARC, USB, BT (BLUETOOTH), OPTICAL in AUX IN.**
4. **SURR** – Vkllop/izklop načina prostorskega zvoka.
5. **HDMI** - Izberite vir HDMI (TV eARC/ARC)
6.  – Povečanje/zmanjšanje ravni glasnosti.
7.  – Preskoči na naslednji/prejšnji posnetek v načinu Bluetooth ali USB.
8.  – Predvajaj/prekini/nadaljaj predvajanje v načinu Bluetooth ali USB.
9.  – Izklop zvoka ali preklic izklopa.
10. **BASS**  – Prilagodi raven nizkih tonov. To spremeni le nastavitve po meri.
11. **TRE**  – Prilagodi raven visokih tonov. To spremeni le nastavitve po meri.
12. **EQ** – Pritisnite večkrat za preklop med EQ izključeno, glas, film, šport, igra, noč, glasba in načini ekvalizacije po meri.

## Vhodi/izhodi

(glejte  4 na strani 2).

### 1. AC IN

Priključite napajalni kabel.

### 2. USB

Vstavite USB ključek za predvajanje glasbe.

### 3. OPTIKA

Optični vhodni priključek.

### 4. HDMI (TV eARC/ARC)

Priključite na HDMI (eARC/ARC) vtičnico televizorja.





### 5. AUX IN

Povežite z zunanjo avdio napravo.

- Trdno pritrdite 1 vložek v vsako luknjo v steni. Screw in the supplied screw into the plug ensuring you leave a gap between the screw head and the wall enough for the foam mounting spacers.
- Namestite priložene penaste montažne distančnike na odprtine za montažo soundbara na steno. Zagotovite, da je papirni del popolnoma odstranjen.
- Poravnajte luknje na montažni konzoli nad glave vijakov, nato enoto potisnite navzdol, da jo zavarujete na mestu.

## Postavitev - nizkotonec

(Glejte  7 na strani 3).

- Postavite nizkotonec pokonci na tla blizu televizorja (Glej  točko 7 na strani 3). Če izberete to postavitev nizkotonca, poskrbite, da se x4 gumijaste blazinice ujemajo s položaji, označenimi v možnosti **A** (Glej  točko 8 na strani 3).
- Postavite nizkotonec na tla pod pohištvo, kot je kavč (Glej  točko 7 na strani 3). Če izberete takšno postavitev nizkotonca, zagotovite, da se priložene x4 velike gumijaste blazinice ujemajo s položaji, označenimi v možnosti **B** (Glej  točko 8 na strani 3).

Nizkotonec naj bo postavljen v istem prostoru kot soundbar in v razdalji 6 metrov od njega. To je za zagotovitev dobre brezžične povezave ves čas.

Idealne lokacije za nizkotonec vključujejo:

**Koti sobe:** Postavitev nizkotonca v kot poveča bas, vendar lahko povzroči boomy ali zamegljen zvok.

**Sprednji del sobe:** Postavitev nizkotonca blizu sprednjega dela s soundbarom zagotavlja jasnejši in uravnotežen bas.

**Daleč od sten:** Pustite nekaj centimetrov med nizkotoncem in steno za zmanjšanje vibracij in popačenja.

**Izogibajte se zaprtim prostorom:** Ne nameščajte nizkotonca v omare ali zaprte prostore za ohranitev kakovosti zvoka.

## Priključki

### Dolby Atmos in DTS Virtual:X™

Dolby Atmos omogoča izjemno avdio izkušnjo, ki vključuje zvok s stropa in prepoznavno bogat, jasen in močan zvok Dolby.

Za poslušanje Dolby Atmos zvoka prek soundbara potrebujete vsebino Dolby Atmos, prikazano na televizorju.

Dolby Atmos vsebina je na voljo prek nekaterih oddajnih storitev, storitev pretakanja ali zunanjih naprav, povezanih z HDMI, npr. Dolby Atmos kompatibilno igralno konzolo ali Blu-ray predvajalnik.

Za več informacij o razpoložljivosti Dolby Atmos vsebine obiščite [dolby.com](http://dolby.com).

Tehnologija DTS Virtual:X™ ustvari poglobljeno domače kino izkušnjo z zvokom, ki se zdi, da prihaja od vsepovsod. Tehnologija DTS Virtual:X™ je zasnovana za delovanje v kateri koli prostor ne glede na velikost, razporeditev ali akustiko, izboljša vsebino, da lahko filme, glasbo in igre doživite kot še nikoli prej.

Dolby Atmos je na voljo samo na viru HDMI. Za podrobnosti o povezavi prosimo, da se sklicujete na "Povezava HDMI".

Za izkušnjo Dolby Atmos prek HDMI eARC/ARC zagotovite, da je izhod HDMI avdio vašega televizorja ali izvorne naprave nastavljen na PASS THROUGH, AUTO, BITSTREAM ali drug enakovreden način.

Ta nastavitve se običajno prilagodijo prek menija vašega televizorja ali izvorne naprave.

### Uporaba eARC

"e" v eARC pomeni "izboljšano". AV oprema z eARC HDMI vhodi uživa večjo pasovno širino in hitrost v primerjavi z običajnimi ARC vhodi. To omogoča širši frekvenčni razpon in nekompresiran zvok, kar rezultira v bolj podrobni, bogati in živahni zvočni dostavi. Uporaba HDMI eARC portov in kompatibilnih kablov prav tako omogoča predvajanje avdio formatov, kot sta Dolby Atmos in DTS:X, v njihovi polni zmogljivosti. Vaš

## Začetna nastavitve

### Uporaba daljinskega upravljalnika

Priloženi daljinski upravljalnik omogoča delovanje enote z razdalje.

- Tudi če se daljinski upravljalnik uporablja znotraj učinkovitega doseg 6m, je delovanje lahko nemogoče, če so med enoto in daljinskim upravljalnikom ovire.
- Če se daljinski upravljalnik uporablja v bližini drugih naprav, ki generirajo infrardeče žarke, ali če se druge infrardeče naprave uporabljajo v bližini enote, lahko deluje nepravilno. Nasprotno, tudi ostale naprave lahko delujejo napačno.

### Namestitev baterij

- Za odpiranje predala za baterije, pritisnite palec navzdol na pokrov predala in ga potisnite navzdol.
- Vstavite dve AAA bateriji ter upoštevajte +/- polariteto kot prikazano. Pri zamenjavi baterij uporabite le istega tipa, kot je bil priložen.
- Ponovno pritrdite pokrov baterije in ga zaskočite na svoje mesto.

## Prva namestitve

### Postavitve - Soundbar

(Glejte  5 na strani 2).

**A:** Običajna postavitev

**B:** Stenska montaža

### Stenska montaža

#### OPOMBE:

- Namestitev lahko opravi samo usposobljeno osebe. Nepravilna montaža lahko povzroči resne osebne poškodbe in škodo lastnine (če nameravate ta izdelek namestiti sami, preverite namestitve, kot so električne in vodovodne inštalacije, ki lahko potekajo znotraj stene). Odgovornost monterja je, da preveri, ali stena varno podpira skupno obremenitev soundbara in stenskih nosilcev.
- Za namestitev so potrebna dodatna orodja (niso vključena).
- Vijakov neategnite preveč.
- Shranite ta navodila za uporabo.
- Uporabite elektronski detektor, da preverite vrsto stene pred vrtenjem in montažo.

(Glejte  6 na strani 3).

- Izvrtaite dve vzporedni luknji v steno (Ø 5,5-6 mm, glede na vrsto stene). Razdalja med luknjama mora biti 698 mm.

soundbar je opremljen z visokohitrotnim HDMI kablom za izkoristek dodatne pasovne širine, ki jo ponuja eARC.

## Povezava HDMI

(Glejte  9 na strani 3).

Uporaba HDMI za povezavo soundbara, AV opreme in televizorja. Priključite kabel HDMI (priložen) iz vrat HDMI (TV eARC/ARC) zvočne palice v vrata HDMI (eARC/ARC) na televizorju ali AV-opremi, ki podpira standard eARC/ARC.

### NASVETI:

- Vaš televizor mora podpirati funkcijo HDMI-CEC in eARC/ARC. HDMI-CEC in eARC/ARC mora biti vklopljeno v nastavitvah televizorja.
- Način nastavitve funkcij HDMI-CEC in eARC/ARC se lahko razlikuje glede na televizor. Za podrobnosti o funkciji eARC/ARC glejte navodila za uporabo.

### OPOZORILO:

- Če vaš televizor nima/podpira eARC/ARC, nobeni avdio viri, neposredno povezani s televizorjem, ne bodo poslani na soundbar.

## Optični

(Glejte  10 na strani 3).

- Povežite OPTIČNI kabel (ni priložen) na OPTIČNI izhodni priključek televizorja in na OPTIČNI priključek na enoti.

## Vhod AUX

(Glejte  11 na strani 3).

### A:

Uporabite avdio kabel RCA na 3,5mm (ni priložen) za povezavo zvočnih izhodnih priključkov televizorja ali zunanje avdio naprave z AUX IN priključkom na enoti.

**B:** Upotrebite avdio kabel 3,5mm na 3,5mm (ni priložen) za povezavo izhoda za slušalke televizorja ali zunanje avdio naprave z AUX IN priključkom na enoti.

### NASVET:

- Ko uporabljate izhod za slušalke na televizorju, lahko neposredno prilagodite glasnost z daljinskim upravljalnikom televizorja.

## Povezava z napajanjem

(Glejte  12 na strani 3).

- Pred povezavo z napajalnimi kablji zagotovite, da ste opravili vse druge priključke.
- **Nevarnost poškodbe izdelka!** Zagotovite, da napetost napajanja ustreza napetosti, ki je natisnjena na zadnji ali spodnji strani enote.
- Priključite napajalni kabel na enoto in nato v električno vtičnico.

## Seznanjanje nizkotonca

### Samodejno seznanjanje

Nizkotonec in soundbar se bosta samodejno seznanila, ko bosta oba priključena na glavni napajalnik. Povezava je brezžična, zato za povezavo ni potrebno nobenega kabla med enotama.

- Ko se nizkotonec povezuje s soundbarom, bo indikator počasi utripal.
- Ko je nizkotonec povezan s soundbarom, bo indikator zasvetil.

### OPOMBE:

- Gumb na zadnjem delu nizkotonca pritisnite le, če seznanjate ročno.
- Če samodejno seznanjanje ne uspe, nizkotonec ročno povežite s soundbarom.

### Ročno seznanjanje

1. Zagotovite, da so vsi kabli varno priključeni in da je soundbar v STANDBY načinu.

2. Pritisnite in držite gumb PAIR na zadnjem delu nizkotonca 3 sekunde. Nizkotonec bo vstopil v način seznanjanja in indikator PAIR bo hitro utripal.
3. Pritisnite gumb  na soundbaru ali daljinskem upravljalniku za vklop sistema.
4. Ko je nizkotonec seznanjen s soundbarom, bo indikator PAIR zasvetil.
5. Če indikator PAIR počasi utripa, je brezžična povezava neuspešna. Izključite napajalni kabel iz nizkotonca in ga ponovno priključite po 4 minutah. Ponovite korake 1 ~ 3.

### OPOZORILO:

- Če brezžična povezava znova ne uspe, preverite, ali v vaši okolici prihaja do neskladij ali močnih motenj (npr. motnje iz elektronske naprave). Odstranite te konflikte ali močne prekinitve in ponovite zgornje postopke.

## Osnovno delovanje

### Priljubljenost/VKLOP









- Ko prvič priključite napravo v vtičnico, bo naprava v načinu PRIPRAVLJENOSTI.
- Pritisnite  na daljinskem upravljalniku ali enoti, da vklopite ali izključite enoto.
- Odključite električni vtič iz stenske el. vtičnice, če želite enoto popolnoma izključiti.

### Spremeni vir

- Na kratko pritisnite  za preklop med HDMI (TV eARC/ARC), OPTICAL, AUX IN, BLUETOOTH in USB. LED na enoti bo svetil, kot je prikazano spodaj, in signalizirala izbran vir.

VIR	BARVA LED
HDMI (TV eARC/ARC)	Cian
OPTIKA	Rumena
BLUETOOTH	Modra
AUX IN	Zelena
USB	Vijolična

### Nadzor glasnosti

- Pritisnite gumba  /  na enoti ali na daljinskem upravljalniku za prilagoditev glasnosti.
- Če želite izključiti zvok, pritisnite  na daljinskem upravljalniku ali hkrati pritisnite gumba  in  na enoti. Pritisnite znova  ali pritisnite gumba  /  na enoti ali na daljinskem upravljalniku za nadaljevanje običajnega poslušanja.
- Med prilagajanjem glasnosti bo LED hitro utripala. Ko se dosežejo največje ali najmanjše ravni glasnosti, bo utripanje prenehalo.
- S pomočjo nadzora HDMI CEC lahko povečate/zmanjšate glasnost z daljinskim upravljalnikom televizorja.

## Uravnoveževalnik

Med predvajanjem pritisnite gumb EQ na daljinskem upravljalniku za preklapljanje med prednastavljenimi načini uravnoveževalnika. Vsakič, ko pritisnete gumb, bo LED naprave utripala z določeno barvo, da označi izbrani način, kot je prikazano spodaj:

IZENAČEVALNIK	BARVA LED
EQ IZKLOPLJEN	Izklopljen
GLAS	Cian
FILM	Vijolična
ŠPORT	Modra
IGRA	Rumena
NOČ	Rdeča
GLASBA	Zelena
PRILAGOJENO	Bela

## Prilaganje basa in visokih tonov

Pritisnite **BASS + / -** ali **TREBLE + / -** na daljinskem upravljalniku za vstop v način Custom EQ.

- Bela LED bo dvakrat utripnila, da označi, da je način Custom EQ aktiven.
- LED bo nato prikazala trenutno vrednost basa ali visokih tonov:

Raven prilagojenega izenačevalnika	BARVA LED
+3	Rdeča – hitro utripanje
+2	Rdeča – srednje utripanje
+1	Rdeča – počasno utripanje
0	Bela - Stalno
-1	Zelena – počasno utripanje
-2	Zelena – srednje utripanje
-3	Zelena – hitro utripanje

Medtem ko LED prikazuje trenutno vrednost (v roku 3 sekund), ponovno pritisnite isti gumb, da prilagodite nastavev.

Če v 3 sekundah ni pritisnjen noben gumb, se trenutna vrednost shrani.

- Bela LED bo dvakrat utripnila (skupaj 1,5 sekunde), da potrdi, da je nova vrednost shranjena.
- Enota se bo vrnila v običajno delovanje.

## Samodejno stanje pripravljenosti

Privzeto bo enota prešla v stanje pripravljenosti, če signal ni zaznan 15 minut na izvorih Optical, Bluetooth in Audio In.

Za vklop ali izklop samodejne pripravljenosti pritisnite in držite gumb  na enoti ali daljinskem upravljalniku 5 sekund.

AUTO-PRIPRAVLJENOST	BARVA LED
IZKLOPLJENO	Rdeča – utripa 3-krat
VU %b664	Zelena – utripa 3-krat

## Delovanje ROKU TV Ready™

Samo za Združeno kraljestvo in Nemčijo.

Če imate model ROKU TV™, je nastavev enostavna. Samo uporabite kabel za povezavo soundbara z vhodom HDMI eARC/ARC na vašem TV in sledite navodilom na zaslonu.









- ✓ Simple setup
- ✓ One remote
- ✓ Quick settings

## Delovanje Bluetooth







Ko prvič povežete svojo napravo z Bluetooth s tem predvajalnikom, jo morate pariti.

### OPOZORILO:

- Ni zagotovljena združljivost z vsemi napravami Bluetooth.
- Vsaka ovira med enoto in napravo Bluetooth lahko zmanjša operativni doseg.
- Če je signal šibek, se lahko vaša enota odklopi, vendar se bo samodejno vrnila v način parjenja.

1. Za začetek postopka parjenja pritisnite in držite 3 sekunde gumb  na enoti ali na  daljinskem upravljalniku. LED bo postal moder in začel utripati.
2. Aktivirajte svojo Bluetooth napravo in izberite način iskanja. "SHARP HT-SBW310" ali "SHARP HT-SBW312" se bo pojavilo na seznamu naprav Bluetooth.
3. Izberite "SHARP HT-SBW310" ali "SHARP HT-SBW312" s seznamom naprav. Ko je povezava vzpostavljena, bo LED postal enakomerno moder.
4. Začnite s predvajanjem glasbe iz povezane naprave Bluetooth.
  - Za prekinitev/nadaljevanje predvajanja pritisnite gumb  na daljinskem upravljalniku.
  - Za preskok na prejšnjo/naslednjo datoteko pritisnite gumba  /  na daljinskem upravljalniku.
  - Nekateri aplikacije za mobilne naprave ne bodo omogočale pritiska in držanja gumba  /  za preskok delov skladbe.

## Delovanje USB



1. Vstavite USB napravo v vtičnico **USB** na zvočni vrstici.
2. Večkrat pritisnite gumb  na zvočni vrstici ali daljinskem upravljalniku, da izberete vir **USB**.
3. Lahko brskate po različnih mapah, shranjenih na napravi USB. Za spremembo mape pritisnite **+ / -**.
4. Pritisnite  za predvajanje izbrane skladbe.
5. Med predvajanjem:
  - Za prekinitev/nadaljevanje predvajanja pritisnite gumb  na daljinskem upravljalniku.
  - Za preskok na prejšnjo/naslednjo datoteko pritisnite gumba  /  na daljinskem upravljalniku. Pritisnite in držite  /  za hitro previjanje nazaj / naprej po skladbi.

**NASVETI:**

- Podprte so naprave USB do 64 GB.
- Predvajajo se lahko samo datoteke MP3/WAV/FLAC.

Vrata USB so namenjena predvajanju ali nadgradnji programske opreme zvočne vrstice. Niso namenjeni za polnjenje.

**Odpravljanje težav****Izvedite tovarniško ponastavitev**

Za izvedbo tovarniške ponastavitve pritisnite in držite  in  na enoti za 5 sekund. Ko je postopek končan, bo enota prešla v stanje pripravljenosti.

**Ni napetosti**

Prepričajte se, da je vtič pravilno priključen.

Poskrbite, da ima vtičnica AC napajanje.

Pritisnite gumb pripravljenosti na daljinskem upravljalniku ali enoti, da vklopite enoto.

**Ni zvoka**

Za delovanje HDMI ARC poskrbite, da uporabljate kabel HDMI različice 1.4 ali višje.

Da bi eARC deloval, preverite, ali uporabljate visokohitrostni HDMI kabel (eden je vključen s to enoto).

Zaradi dodatne pasovne širine, potrebne za nekatere avdio formate prek eARC, lahko zelo stari kabli težko prenašajo avdio podatke v celoti.

Zvišajte glasnost. Pritisnite  na daljinskem upravljalniku ali na enoti.

Pritisnite  na daljinskem upravljalniku, da zagotovite, da enota ni utišana.

Pritisnite  za izbiro drugega vhodnega vira.

Ko je povezan na digitalni vir (HDMI ali optični), če ni zvoka:

- Poskusite nastaviti izhod TV na PCM ali pa je vaš TV morda nastavljen na variabilni avdio izhod. Potrdite, da je nastavev avdio izvoda nastavljen na FIKSNO ali STANDARD, ne na SPREMENLJIVO. Za bolj podrobne informacije se posvetujte z uporabniškim priročnikom vašega televizorja.

Če uporabljate Bluetooth, poskrbite, da je glasnost na vaši vhodni napravi dovolj glasna in da naprava ni utišana.

**Daljinski upravljalnik ne deluje**

Preden pritisnete katerikoli gumb za nadzor predvajanja, najprej izberite pravi vir.

Zmanjšajte razdaljo med daljinskim upravljalnikom in enoto.

Vstavite baterijo z njenimi polarnostmi (+/-) poravnane kot je indicirano.

Zamenjajte baterijo.

Usmerite daljinski upravljalnik neposredno v senzor na sprednji strani enote.

**Slišim brnenje ali brenčanje**

Prepričajte se, da so vsi kabli in žice pravilno povezani.

Povežite drugo izvorno napravo, da preverite, ali brnenje ostaja. Če ne, je problem morda v originalni napravi.

Povežite vašo napravo z drugim vhodom na enoti.

**Ne najdem imena Bluetooth te enote na moji napravi Bluetooth**

Prepričajte se, da je funkcija Bluetooth aktivirana na vaši napravi Bluetooth.

Ponovno seznanite enoto z vašo napravo Bluetooth.

**Ta naprav se nastavi na stanje pripravljenosti po 15 minutah brez signala iz izvora.**

Če je zunanja vhodna raven signala enote prenizka, se bo enota samodejno izklopila po 15 minutah. Prosimo, povečajte raven glasnosti vaše zunanje naprave. Ta funkcija je zahteva ERP11 in je zasnovana tako, da prihrani energijo, ko naprava ni v uporabi.

**Nizkotonec je v stanju mirovanja ali pa se LED za povezavo ne sveti.**

Prosimo, izključite napajalni kabel. Po štirih minutah ga ponovno priključite za resetiranje nizkotonca.

## Važna bezbednosna uputstva

### Molimo vas sledite sva bezbednosna uputstva i upozorenja. Čuvajte ovo uputstvo za upotrebu zarad buduće reference.



Posavetujte se sa korisničkim uputstvom za informacije o bezbednosti, radu i održavanju.



Uređaji klase II: Dupla izolacija, nije potrebno priključenje na električnu zemlju.



Naizmenična struja (AC): Napon je označen kao AC.



Samo za unutrašnju upotrebu.



Oznaka energetske efikasnosti nivo VI

## Pažnja:

### Šteta

Pregledajte proizvod nakon raspakivanja; ako je oštećen, nemojte ga koristiti i konsultujte se sa svojim prodavcem.



Korisnik ne sme da pokušava da popravi ili izlaže unutrašnje delove; ova akcija može biti opasna i poništiti vašu garanciju. Kontaktirajte samo ovlašćene servise za popravke.

### Povežite na napajanje

- Ne rukujte kablom za napajanje mokrim rukama. Nemojte siliti utikač u utičnicu. Isključite proizvod kada se ne koristi. Držite utikač napajanja dostupnim, bez korišćenja produžnih kablova.

### Izvor napajanja

- Koristite samo AC 100-240V 50/60Hz utičnice. Viši naponi mogu izazvati kvar ili požar.
- AC adapter treba ukloniti iz električne utičnice ako se ne koristi duže vreme.
- Koristite samo isporučeni Sharp AC adapter. To može rezultirati sigurnosnim rizikom i/ili oštećenjem proizvoda.

### Zaštita kabla za napajanje

- Zaštitite kabl za napajanje od oštećenja; ne preopterećujte, rastežite ili savijajte ga. Ako je oštećen, može izazvati požar ili strujni udar. Povređeni kablovi moraju biti zamenjeni od strane proizvođača ili kvalifikovanog tehničara.

### Formirani utikač sa osiguračem (ne može se ponovo povezati) - samo za UK, Maltu, Kipar i Irsku.

- Napojni vod sadži osigurač od 3A Ampera. Zamenite samo sa BS1362 odobrenim osiguračem iste oznake.

### Bezbednost deteta

- Koristite osnovne mere bezbednosti oko dece kako bi se sprečila zloupotreba proizvoda.

### Lokacija

- Postavite na ravnu, stabilnu površinu bez prevlaka. Ako se može montirati na zid, pogledajte uputstva za montiranje na zid u ovom korisničkom priručniku.

### Ventilacija

- Nemojte blokirati, pokrivati ili umetati predmete u otvore za ventilaciju. Nemojte umetati predmete u otvor proizvoda. To može

rezultirati sigurnosnim rizikom i/ili oštećenjem proizvoda. Osigurajte minimalnu udaljenost od 5 cm oko proizvoda za dovoljnu ventilaciju kako biste izbegli pregrevanje.

### Toplina i radna temperatura

- Nemojte postavljati proizvod blizu izvora toplote ili direktne sunčeve svetlosti na duge periode.

### Otvoren plamen

- Držite otvoreni plamen daleko od proizvoda kako biste sprečili požar.

### Voda, vlaga i unos tečnosti

- Ne izlažite proizvode tečnostima; držite ih dalje od kiše, vode i predmeta napunjenih tečnostima kako biste sprečili požar ili električni udar.

### Olujci i munje

- Odspojite sve kablove tokom oluja ili munja kako biste sprečili oštećenja.

### Čišćenje i održavanje

- Isključite napojne kablove sa proizvoda pre čišćenja i koristite meku, suhu krpnu bez hemikalija ili deterdženata. Ako koristite usisivač, koristite mekan dodatak za četkanje.

## Baterije

### Konstrukcija

- Koristite samo specificirane baterije; ne mešajte tipove ili nove sa starijima. Prilikom umetanja baterije koristite pravilnu polarizaciju.

### Upotreba i održavanje

- Držite baterije dalje od izvora toplote, kao što su vatra ili direktna sunčeva svetlost. Uklonite baterije ako se ne koriste duže od mesec dana da biste sprečili curenje. Zamenite baterije koje cure unutar odeljka za baterije.

### Bezbednost deteta

- Postarajte se da je odeljak za baterije sigurno zatvoren. Držite baterije van doseg dece. U slučaju gutanja, hitno potražite medicinsku pomoć.

### Ekološki uslovi

- Držite baterije dalje od niskog pritiska ili visoke toplote kako biste izbegli eksploziju ili curenje.

### Zbrinjavanje

- Zbrinite paket baterija prema uputstvu (pogledajte "Zbrinjavanje: oprema i baterije"). Nemojte baciti u vatru, rastavljati ili puniti nepunjive baterije jer mogu procuriti ili eksplodirati.

## Zbrinjavanje: oprema i baterije

Informacije za korisnike o prikupljanju i uklanjanju stare opreme.



Simbol ukazuje da proizvod sadrži baterije prema EU Direktivi 2023/1542/EU; ne može se odlagati sa kućnim otpadom. Cd, Hg, ili Pb označava da baterija sadrži kadmijum, živu ili olovo.



Ovaj simbol označava da je proizvod dizajniran i proizveden tako da može biti recikliran i ponovo upotrebljen.

Ovi simboli na proizvodima, pakovanju i/ili pratećim dokumentima znače da iskoristiš električni i elektronski proizvodi i baterije ne treba



da se mešaju sa običnim kućnim otpadom. Korisnici domaćinstava treba da kontaktiraju ili trgovca kod kojeg su kupili ovaj proizvod, ili lokalnu opštinsku kancelariju, za detalje o tome gde i kako mogu da odnesu ove predmete na ekološki bezbedno recikliranje.

## CE i UKCA izjava:

- Ovim putem, Sharp Consumer Electronics Poland sp. z o.o. izjavljuje da je ovaj audio uređaj u skladu sa osnovnim zahtevima i drugim relevantnim odredbama RED Direktive 2014/53/EU i UK regulativom o radijskoj opremi iz 2017.
- Ceo tekst CE i UKCA izjava o usaglašenosti dostupni su na [sharpconsumer.com](http://sharpconsumer.com), zatim idite u odeljak preuzimanja modela i izaberite "Izjava o usaglašenosti".





## Šta je u kutiji:

- HT-SBW310 / HT-SBW312 Soundbar
- Bežični podvufer
- Daljinski upravljač (uključujući baterije)
- Kabl za napajanje (EU sa 2 pina) x2
- Kabl za napajanje (UK sa 3 pina) x2 – samo za HT-SBW310
- HDMI kabl
- Komplet za montiranje na zid
- Gumene podloge (za Sabvufer)
- Kako koristiti
- Kartica garancije

## Kontrole

### Zvučnik

(Pogledajte  1 na strani 2)

-  - Prebacite uređaj između uključenog i režima pripravnosti.
-  - Smanjanje jačine.
-  - Pojačavanje jačine.
-  - Izaberite audio izvor (TV (HDMI), Bluetooth, Optical, Aux in ili USB).









### Sabvufer

(Pogledajte  2 na strani 2).

- AC IN ulaz napajanja.
- Indikator uparivanja.
- PAIR** dugme – Molimo pogledajte odeljak "Uparivanje podvufera".

### Daljinski

(Pogledajte  3 na strani 2).

-  – Prebacite jedinicu između UKLJUČENO i PRIPRAVNOST režima.
-  – Izaberite Bluetooth režim.  
Pritisnite i držite da aktivirate funkciju uparivanja u Bluetooth režimu ili isključite postojeći upareni Bluetooth uređaj.
-  – Kratko pritisnite da promenite između **HDMI eARC/ARC**, **USB**, **BT (BLUETOOTH)**, **OPTICAL** i **AUX IN**.
- SURR** – Uključite ili isključite režim okružujućeg zvuka.
- HDMI** – Izaberite HDMI (TV eARC/ARC) izvor
-  – Povećajte/smanjite nivo jačine.
-  – Preskočite na prethodnu/sledeću numeru u Bluetooth ili USB režimu.
-  – Reprodukujte/pauzirajte/nastavite reprodukciju u Bluetooth ili USB režimu.
-  – Utišajte ili nastavite sa zvukom.
- BASS + / -** – Prilagodite nivo basa. Ovo samo menja prilagođene EQ postavke.
- TRE + / -** – Prilagodite nivo visokih tonova. Ovo samo menja prilagođene EQ postavke.
-  – Pritisnite više puta da biste prebacili između EQ isključen, glas, film, sport, igra, noć, muzika i prilagođeni ekvilajzer načina.

## Ulazi/Izlazi

(Pogledajte  4 na strani 2).

### 1. AC IN

Povežite na kabl za napajanje.

### 2. USB

Ubacite USB dravj da biste reprodukovali muziku.

### 3. OPTIČKI

Optički ulazni priključak.

### 4. HDMI (TV eARC/ARC)

Povežite sa HDMI (eARC/ARC) portom vašeg TV uređaja.

### 5. AUX IN





Povežite se na spoljni audio uređaj.

(Pogledajte  6 na strani 3).

- Izbušite 2 paralelne rupe u zidu (Ø 5.5-6 mm prema vrsti zida). Razmak između rupa treba da bude 698 mm.
- Čvrsto fiksirajte 1 tipl u svaku rupu u zidu. Zavrnite priloženi šraf u tipl, osiguravajući da ostavite razmak između glave šrafa i zida dovoljan za sundere za montažu.
- Postavite priložene sundere za montažu na zidne nosače zvučne trake. Osigurajte da je papirna podloga potpuno uklonjena.
- Poravnajte rupe nosača preko šefova vijaka, a zatim kliznite uređaj dolje da ga osigurate na mestu.

## Postavljanje - Subwoofer

(Pogledajte  7 na strani 3).

- Postavite subwoofer uspravno na pod blizu vašeg TV-a (Pogledajte  7 na strani 3). Ako izaberete da postavite podwoofer ovako, osigurajte da x4 gumene podloge odgovaraju oznakama u opciji **A** (Pogledajte  8 na strani 3).
- Postavite podwoofer na pod ispod nameštaja poput sofe (Pogledajte  7 na strani 3). Ako izaberete da postavite podwoofer ovako, osigurajte da uključene x4 velike gumene podloge odgovaraju oznakama u opciji **B** (Pogledajte  8 na strani 3).

Podwoofer treba postaviti u istoj prostoriji kao i zvučna traka i unutar 6 metara od zvučne trake. To osigurava dobru bežičnu konekciju uvek.

Idealne lokacije za podwoofer uključuju:

**Uglovi sobe:** Postavljanje podwoofera u uglu pojačava bas ali može dovesti do buma zvuka.

**Prednji deo prostorije:** Postavljanje podwoofera blizu prednjeg dela sa zvučnom trakom pruža jasniji i uravnoteženiji bas.

**Udaljite od zidova:** Ostavite nekoliko centimetara između podwoofera i zida kako biste smanjili vibracije i izobličenja.

**Izbegavajte zatvorene prostore:** Ne stavljajte podwoofer u ormane ili zatvorene prostore kako biste sačuvali kvalitet zvuka.

## Povezivanje

### Dolby Atmos i DTS Virtual:X™

Dolby Atmos pruža neuporedivo audio iskustvo, sa zvukom koji dolazi odozgo i prepoznatljivim intenzitetom, jasnoćom i snagom Dolby zvuka. Da biste slušali Dolby Atmos zvuk preko vaše zvučne trake, trebaće vam Dolby Atmos sadržaj koji se isporučuje na vaš TV uređaj.

Dolby Atmos sadržaj je dostupan preko nekih servisa za emitovanje, servisa za strimovanje ili preko eksternih uređaja povezanih putem HDMI-a, npr. konzola za igre ili Blu-ray plejer kompatibilan s Dolby Atmos. Za više informacija o dostupnosti Dolby Atmos sadržaja posetite dolby.com.

DTS Virtual:X™ tehnologija stvara iskustvo kućnog bioskopa sa zvukom koji izgleda da dolazi sa svih strana. Dizajnirana da radi u svakoj sobi bez obzira na veličinu, raspored ili akustiku, DTS Virtual:X™ tehnologija unapređuje sadržaj da biste doživeli svoje filmove, muziku i igre kao nikada do sada.

Dolby Atmos je dostupan samo na HDMI izvoru. Za detalje o povezivanju pogledajte "HDMI konekcija".

Za doživljaj Dolby Atmos preko HDMI eARC/ARC, osigurajte da je HDMI audio izlaz vaše TV-a ili izvora podesen na PASS THROUGH, AUTO, BITSTREAM ili drugi ekvivalentni režim.

Ovo podešavanje se obično prilagođava putem menija vašeg TV-a ili uređaja.

### Korišćenje eARC

Slovo "e" u eARC znači "poboljšano". AV oprema sa eARC HDMI portovima uživa u većem propusnom opsegu i brzini u poređenju sa običnim ARC portovima. Ovo omogućava širi frekvencijski opseg i nekomprimovanu

## Početno podešavanje

### Rukovanje daljinskim upravljanjem

Ponuđeni daljinski upravljač omogućava rad jedinicom sa daljine.

- Čak i ako se daljinskim upravljačem rukuje unutar efektnog dometa od 6m, rad može biti nemoguć ako postoje prepreke između jedinice i daljinskog upravljača.
- Ako se daljinskim upravljačem rukuje blizu drugih proizvoda koji generišu infracrvene zrake, ili ako su drugi uređaji koji koriste infracrvene zrake korišćeni blizu jedinice, to može izazvati nepravilnosti u radu. Suprotno, drugi proizvodi mogu raditi nepravilno.

### Instalacija baterije

- Da biste otvorili odeljak baterije, pritisnite palac na poklopac odeljka i prevucite ga nadole.
- Umetnite dve **AAA** baterije pazeći na polaritet +/- kao što je prikazano. Prilikom zamene baterija koristite samo iste vrste baterija koje su isporučene.
- Ponovo postavite poklopac baterija i zakačite ga na mesto.

## Prva instalacija

### Postavljanje - Subwoofer

(Pogledajte  5 na strani 2).

**A:** Obično postavljanje

**B:** Montiranje na zid

### Montiranje na zid

#### NAPOMENE:

- Instalaciju mora da izvrši samo kvalifikovano osoblje. Nepravilno montiranje može da dovede do teških ličnih povreda i oštećenja imovine (ako planirate samostalno instalirati ovaj proizvod, proverite instalacije kao što su električni kablovi i cevovodi koji mogu biti smešteni unutar zida). Odgovornost je instalatera da proveri da li će zid bezbedno podržavati ukupno opterećenje soundbara i zidnih nosača.
- Za instalaciju su potrebni dodatni alati (nisu uključeni).
- Nemojte previšati da zategnete šrafove.
- Čuvajte ovo uputstvo za upotrebu zarad buduće reference.
- Koristite elektronski pronalazač za klin da proverite tip zida pre bušenja i montiranja.

audio isporuku što rezultira detaljnijim, bogatijim i živopisnijim zvukom. Korišćenje eARC HDMI portova i kompatibilnih kablova takođe omogućava reprodukciju audio formata kao što su Dolby Atmos i DTS:X u punom kapacitetu. Vaša zvučna traka dolazi sa visokobrzinskim HDMI kablom koji koristi dodatnu propusnost koju nudi eARC.

## HDMI konekcija

(Pogledajte  9 na stranici 3).

Korišćenje HDMI-a za povezivanje zvučne trake, AV opreme i TV-a. Povežite HDMI kabl (uključen) iz HDMI (TV eARC/ARC) porta saundbara sa HDMI (eARC/ARC) portom na vašem eARC/ARC kompatibilnom televizoru ili AV opremi.

### SAVETI:

- Vaš TV mora podržavati HDMI-CEC i eARC/ARC funkciju. HDMI-CEC i eARC/ARC moraju biti uključeni u podešavanjima TV-a.
- Metoda podešavanja HDMI-CEC i eARC/ARC može se razlikovati u zavisnosti od TV uređaja. Za detalje o funkciji eARC/ARC, molimo pogledajte priručnik za korišćenje.

### UPOZORENJE:

- Ako vaš TV nema/ne podržava eARC/ARC, nijedan audio izvor povezan direktno na TV neće biti poslat na zvučnu traku.

## Optički

(Pogledajte  10 na stranici 3).

- Povežite OPTIČKI kabl (nije uključen) na OPTIČKI IZLAZ TV-a i OPTIČKI priključak na jedinici.

## Aux in

(Pogledajte  11 na strani 3).

### A:

Koristite RCA na 3.5mm audio kabl (nije uključen) za povezivanje audio izlaza TV-a ili spoljnog audio uređaja sa AUX IN utičnicom na jedinici.

**B:** Koristite 3.5mm na 3.5mm audio kabl (nije uključen) za povezivanje utičnice za slušalice TV-a ili spoljnog audio uređaja sa AUX IN utičnicom na jedinici.

### NAPOMENA:

- Kada koristite izlaz za slušalice na TV uređaju, moći ćete da prilagodite nivo jačine direktno koristeći daljinski upravljač TV uređaja.

## Povezivanje napajanjem.

(Pogledajte  12 na strani 3).

- Pre povezivanja kablova za napajanje, postarajte se da ste završili sva druga povezivanja.
- **Rizik od oštećenja proizvoda!** Postarajte se da napon napajanja odgovara naponu istampanom na leđima ili dnu jedinice.
- Povežite kabl za napajanje na jedinicu, a zatim u utičnicu za struju.

## Uparivanje podvufera

### Automatsko uparivanje

Podvufer i zvučna traka će se automatski upariti kada se oba povežu na mrežno napajanje. Povezivanje je bežično, tako da nema potrebe za bilo kakvim kablovima za povezivanje dve jedinice.

- Kada se podvufer povezuje sa zvučnom trakom, indikator će treperiti polako.
- Kada se podvufer poveže sa zvučnom trakom, indikator će se upaliti.

### NAPOMENA:

- Pritisnite dugme na zadnjoj strani podvufera samo prilikom manualnog uparivanja.
- Ako automatsko uparivanje ne uspe, uparite podvufer sa zvučnom trakom manualno.

## Manuelno uparivanje

1. Obezbedite da su svi kablovi čvrsto povezani i da je zvučna traka u STANDBY režimu.
2. Pritisnite i zadržite **PAIR** dugme na zadnjoj strani podvufera na 3 sekunde. Podvufer će ući u režim uparivanja i indikator uparivanja će brzo treperiti.
3. Pritisnite  dugme na zvučni traci ili na daljinskoj kontroli da uključite sistem.
4. Kada se podvufer upari sa zvučnom trakom, indikator uparivanja će se upaliti.
5. Ako indikator uparivanja treperi polako, bežično povezivanje nije uspelo. Isključite kabl za napajanje iz podvufera, a zatim ponovo povežite kabl za napajanje nakon 4 minuta. Ponovite korake 1 ~ 3.

### UPOZORENJE:

- Ako bežično povezivanje ponovo ne uspe, proverite ima li konflikta ili jake interferencije (na primer, interferencija od elektronskog uređaja) oko vas. Uklonite te konflikte ili jake interferencije i ponovite gornje postupke.

## Osnovno rukovanje

### PRIPRAVNOST/UKLJUČENO



- Kada prvi put povežete jedinicu na električnu mrežu, jedinica će biti u režimu PRIPRAVNOST.
- Pritisnite  na daljinskoj kontroli ili na jedinici da prebacite jedinicu UKLJUČENO ili ISKLJUČENO.
- Isključite utikač iz zidne utičnice ako želite da potpuno isključite jedinicu.

### Promeni izvor

- Kratko pritisnite  za menjanje između HDMI (TV eARC/ARC), OPTICAL, AUX IN, BLUETOOTH i USB. LED jedinice će svetleti kao prikazano ispod da označi koji izvor je izabran.

SOURCE	LED COLOUR
HDMI (TV eARC/ARC)	Cijan
OPTIČKI	Žuta
BLUETOOTH	Plava
AUX IN	Zelena
USB	Ljubičasta

### Kontrola jačine zvuka

- Pritisnite **+ / -** dugmad na jedinici ili na daljinskoj kontroli da prilagodite jačinu zvuka.
- Ako želite da isključite zvuk, pritisnite  na daljinskoj kontroli ili istovremeno pritisnite **-** i **+** dugmad na jedinici. Ponovo pritisnite  ili pritisnite **+ / -** na jedinici ili daljinskoj kontroli da nastavite sa normalnim slušanjem.
- Dok prilagođavate jačinu zvuka, LED će brzo bljeskati. Kada se dostigne maksimalni ili minimalni nivo zvuka, bljeskanje će prestati.
- Sa HDMI CEC kontrolom, možete koristiti daljinski upravljač vašeg TV-a za povećanje/smanjenje jačine zvuka.

### Ekvalizer

Tokom reprodukcije, pritisnite dugme EQ na daljinskoj kontroli da biste menjali unapred podešene režime ekvalizera. Svaki put kada pritisnete dugme, LED jedinice će zatreperti specifičnom bojom da označi izabrani režim, kako je prikazano ispod:

EKVILIZATOR	LED COLOUR
EQ ISKLJUČENO	Isključeno
GLAS	Cijan
FILM	Ljubičasta
SPORT	Plava
IGRA	Žuta
NOĆ	Crvena
MUZIKA	Zelena
PRILAGOĐENO	Bela

### Prilagodite basove i visoke tonove

Pritisnite **BASS**  $\pm$  /  $\pm$  ili **TREBLE**  $\pm$  /  $\pm$  na daljinskoj kontroli da uđete u Prilagođeni EQ režim.

- Bela LED dioda će zatreperiti dvaput da označi da je Prilagođeni EQ režim aktivan.
- LED će zatim pokazati trenutnu vrednost Basova ili Visokih tonova:

Nivo prilagođenog EQ-a	BOJA LED-a
+3	Crvena – brzo trepće
+2	Crvena – srednje trepće
+1	Crvena – sporo trepće
0	Bela – Stabilno
-1	Zelena – sporo trepće
-2	Zelena – srednje trepće
-3	Zelena – brzo trepće

Dok LED prikazuje trenutnu vrednost (u roku od 3 sekunde), ponovo pritisnite isto dugme da biste prilagodili postavku.

Ako u roku od 3 sekunde nijedno dugme nije pritisnuto, trenutna vrednost će biti sačuvana.

- Bela LED dioda će zatreperiti dvaput (ukupno 1,5 sekundi) da potvrdi da je nova vrednost sačuvana.
- jedinica će se vratiti u normalan rad.

### Automatski pripravnost

Podrazumevano, jedinica će preći u pripravnost ako ne detektuje signal tokom 15 minuta na Optical, Bluetooth i Audio In izvorima.

Za uključivanje ili isključivanje automatskog stanja pripravnosti, držite dugme  $\cup$  5 sekundi na jedinici ili na daljinskoj kontroli.

AUTO-PRIPRAVNOST	BOJA LED-a
ISKLJUČENO	Crvena – trepće 3 puta
UKLJUČENO	Zelena – trepće 3 puta

## Roku TV Ready™ operacija

Samo za Ujedinjeno Kraljevstvo i Njemačka.

Ako imate model Roku TV™, postavljanje je jednostavno. Samo koristite kabl da povežete zvučnu traku sa HDMI eARC/ARC portom vašeg TV-a i pratite uputstva na ekranu.



- ✓ Simple setup
- ✓ One remote
- ✓ Quick settings

## Bluetooth rukovanje

Prvi put kada povežete Bluetooth uređaj na ovu jedinicu, treba da uparite svoj uređaj sa ovom jedinicom.

### UPOZORENJE:

- Kompatibilnost sa svim Bluetooth uređajima nije garantovana.
- Svaka prepreka između ove jedinice i Bluetooth uređaja može smanjiti radni domet.
- Ako je jačina signala slaba, vaša jedinica može se isključiti, ali će automatski ponovo ući u režim uparivanja.

- Dugo pritisnite (3 sekunde) dugme  $\square$  /  $\times$  na jedinici ili  $\times$  na daljinskoj kontroli da započnete proces uparivanja. LED će postati plava i početi da treperi.
- Aktivirajte svoj Bluetooth uređaj i izaberite režim pretrage. "SHARP HT-SBW310" ili "SHARP HT-SBW312" će se pojaviti na listi vaših Bluetooth uređaja.
- Izaberite "SHARP HT-SBW310" ili "SHARP HT-SBW312" sa liste uređaja. Nakon povezivanja, LED će postati stabilno plava.
- Počnite reprodukciju muzike sa povezanog Bluetooth uređaja.
  - Za pauziranje ili nastavak reprodukcije pritisnite dugme  $\blacktriangleright$  /  $\parallel$  na daljinskoj kontroli.
  - Da preskočite na prethodnu/sledeću datoteku, pritisnite dugmad  $\blacktriangleleft$  /  $\blacktriangleright$  na daljinskoj kontroli.
  - Neke aplikacije na mobilnim uređajima neće vam omogućiti da pritisnete i zadržite  $\blacktriangleleft$  /  $\blacktriangleright$  da preskočite delove pesme.

## USB rukovanje

- Ubacite USB uređaj u **USB** utičnicu zvučne trake.
- Pritisnite dugme  $\square$  više puta na zvučnoj traci ili daljinskoj kontroli da biste izabrali **USB** izvor.
- Možete se kretati kroz različite foldere pohranjene na USB uređaju. Pritisnite  $\pm$  /  $\pm$  da promenite folder.
- Pritisnite  $\blacktriangleright$  da reprodukujete izabranu numeru.
- Tokom reprodukcije:
  - Za pauziranje ili nastavak reprodukcije pritisnite dugme  $\blacktriangleright$  /  $\parallel$  na daljinskoj kontroli.
  - Da preskočite na prethodnu/sledeću datoteku, pritisnite dugmad  $\blacktriangleleft$  /  $\blacktriangleright$  na daljinskoj kontroli. Pritisnite i držite  $\blacktriangleleft$  /  $\blacktriangleright$  za brzo premotavanje unazad/unapred numere.



**SAVETI:**

- Podržani su USB uređaji do 64GB.
- Samo MP3/WAV/FLAC datoteke mogu biti reprodukovane.

USB priključak je za reprodukciju ili nadogradnju softvera soundbar-a. Nije namenjen za punjenje.

## Rešavanje problema

### Izvedite vraćanje na fabrička podešavanja

Da biste izvršili vraćanje na fabrička podešavanja, pritisnite i držite dugmad  i  na uređaju 5 sekundi. Kada bude završeno, jedinica će preći u režim pripravnosti.

### Nema napajanja

Postarajte se da je utikač pravilno povezan.

Postarajte se da postoji napajanje u AC utičnici.

Pritisnite dugme za pripravnost na daljinskoj kontroli ili na uređaju da biste uključili jedinicu.

### Nema zvuka

Da bi HDMI ARC funkcionisao, postarajte se da koristite HDMI kabl verzije 1.4 ili više.

Za rad eARC-a, osigurajte da koristite High Speed HDMI kabl (jedan je uključen sa ovom jedinicom).

Zbog dodatne propusnosti potrebne za neke audio formate preko eARC-a, moguće je da će veoma stari kablovi imati poteškoća u potpunom prenosu audio podataka.

Povećajte glasnoću. Pritisnite  na daljinskoj kontroli ili na uređaju.

Pritisnite  na daljinskoj kontroli da biste bili sigurni da jedinica nije utišana.

Pritisnite  /  da biste izabrali drugi ulazni izvor.

Kada ste povezani sa digitalnim izvorom (HDMI ili optički), ako nema zvuka:

- Pokušajte da postavite izlaz na TV-u na PCM ili vaš TV može biti postavljen na promenljiv audio izlaz. Uverite se da je podešavanje audio izlaza na FIKSNO ili STANDARDNO, a ne PREMIJENJIVO. Konsultujte korisnički priručnik za TV za detaljnije informacije.

Ako koristite Bluetooth, osigurajte da je jačina zvuka na vašem izvoru pojačana i da uređaj nije utišan.

### Daljinska kontrola ne radi.

Pre nego što pritisnete dugme za upravljanje reprodukcijom, prvo izaberite odgovarajući izvor.

Smanjite razdaljinu između daljinske kontrole i jedinice.

Umetnite bateriju prema naznačenim polaritetima (+/-).

Zamenite bateriju novom.

Usmerite daljinsku kontrolu direktno ka senzoru na prednjoj strani jedinice.

### Čujem zujanje ili hum.

Osigurajte da su svi kablovi i žice čvrsto povezani.

Povežite drugačiji izvorni uređaj da vidite da li zujanje ostaje. Ako ne ostane, problem može biti u originalnom uređaju.

Povežite svoj uređaj na različit ulaz na jedinici.

### Ne mogu da pronađem Bluetooth naziv ove jedinice na svom Bluetooth uređaju.

Osigurajte da je Bluetooth funkcija aktivirana na vašem Bluetooth uređaju.

Ponovo uparite jedinicu sa vašim Bluetooth uređajem.

### Ovaj uređaj prelazi u stanje pripravnosti nakon 15 minuta bez signala izvora.

Kada je nivo eksternog ulaznog signala jedinice prenikak, jedinica će se automatski isključiti za 15 minuta. Molimo vas da povećate nivo jačine vašeg spoljnog uređaja. Ova funkcija je zahtev ERPII i dizajnirana je da štedi energiju kada jedinica nije u upotrebi.

### Podvufer je u stanju mirovanja ili LED za uparivanje nije stalno uključen.

Molimo isključite kabl za napajanje. Nakon četiri minuta, ponovo ga uključite da resetujete podvufer.

## SVENSKA

## Viktiga säkerhetsföreskrifter

Följ alla säkerhetsanvisningar och var uppmärksam på alla varningar. Behåll denna bruksanvisning för framtida referens.



Konsultera användarmanualen för säkerhet, drift och underhållsinformation.



Klass II-utrustning: Dubbel isolering, ingen behov av elektrisk jord (grund) anslutning.



Växelström (AC): Spänningen är märkt som AC.



Endast för inomhusbruk.



Energieffektivitetsmärkning nivå VI

## Uppmärksamma:

## Skada

Inspektera produkten efter uppackning; om den är skadad, använd inte och kontakta din återförsäljare.



Användaren bör inte försöka reparera eller exponera de interna delarna; denna åtgärd kan vara farlig och kommer att ogiltigförklara din garanti. Kontakta endast auktoriserade servicecenter för reparationer.

## Strömanslutning och tillgänglighet

- Hantera inte strömsladden med blöta händer. Tvinga inte in kontakten i uttaget. Stäng av och koppla ur produkten när den inte används. Håll strömkontakten tillgänglig, utan att använda förlängningsladdar.

## Strömkälla

- Använd endast AC 100-240V 50/60Hz uttag. Högre spänningar kan orsaka fel eller brand.
- AC-strömadaptern bör tas bort från eluttaget om den inte används under en längre tid.
- Använd endast den medföljande nätadaptern. Att göra så kan medföra en säkerhetsrisk och/eller skada produkten.

## Strömsladdsskydd

- Skydda strömsladden från skador; överlasta, sträck eller böj inte den. Om den är skadad kan den orsaka brand eller elektrisk stöt. Skadade sladdar måste bytas ut av tillverkaren eller en kvalificerad tekniker.

## Säkrad formgjutet strömförbindelse (ej återkopplingsbar) - Endast UK, Malta, Cypern och Irland.

- Strömsladden innehåller en 3A ampersäkring. Byt endast ut med en BS1362-godkänd säkring med samma värde.

## Barnsäkerhet

- Använd grundläggande säkerhetsåtgärder runt barn för att förhindra missbruk av produkten.

## Placeringen

- Placera på en plan, stabil yta utan överhäng. Om den är väggmonterbar, se väggmonteringsinstruktionerna i denna användarhandbok.

## Ventilation

- Blockera inte, täck inte över eller stoppa in objekt i ventilationsöppningarna. Stoppa inte in föremål i produktens öppningar. Att göra så kan medföra en säkerhetsrisk och/eller skada

produkten. Se till att det finns ett minimalt avstånd om 5 cm runt produkten för tillräcklig ventilation för att undvika överhettning.

## Värme och arbetstemperatur

- Placera inte produkten nära värmekällor eller direkt solljus under längre perioder.

## Öppna lågor

- Håll öppna lågor borta från produkten för att förhindra brand.

## Vatten, fukt och vätskeinförande

- Utsätt inte produkten för vätskor; håll den borta från regn, vatten och föremål som är fyllda med vätskor för att undvika brand eller elektrisk stöt.

## Stormar och blixtar

- Koppla ur alla kablar vid stormar eller åska för att undvika skador.

## Rengöring &amp; underhåll

- Koppla från strömkablarna från produkten innan du rengör och använd en mjuk, torr trasa utan kemikalier eller rengöringsmedel. Om du använder en dammsugare, använd det mjuka borstillsbehöret.

## Batterier

## Konstruktion

- Använd endast angivna batterier; blanda inte typer eller nya med gamla. Använd korrekt polaritet vid batteriinsättning.

## Användning och underhåll

- Håll batterier borta från värme, såsom nära eld eller i direkt solljus. Ta bort batterier om de inte används på över en månad för att förhindra läckage. Byt ut läckande batterier i batterifacket.

## Barnsäkerhet

- Säkerställ att batterifacket är säkert. Håll batterier utom räckhåll för barn. Sök omedelbar medicinsk hjälp om de svalts.

## Miljöbetingelser

- Håll batterier borta från lågt tryck eller hög värme för att undvika explosion eller läckage.

## Avfallshantering

- Kassera batteripaket enligt manualen (se "Avfallshantering: utrustning och batterier"). Kasta inte i eld, demontera eller ladda ej uppladdningsbara batterier, eftersom de kan läcka eller explodera.

## Kassering: Utrustning och batterier

Information för användare om insamling och kassering av gammal utrustning.



Symbolen indikerar att produkten innehåller batterier enligt EU-direktiv 2023/1542/EU; får inte kastas med hushållsavfall. Cd, Hg eller Pb visar att batteriet innehåller kadmium, kvicksilver eller bly.



Denna symbol betyder att produkten är designad och tillverkad så att den kan återvinnas och återanvändas.

Dessa symboler på produkterna, förpackningen och/eller medföljande dokument betyder att använda elektriska och elektroniska produkter inte får blandas med allmänt hushållsavfall. Hushålls användare bör kontakta antingen återförsäljaren där de köpte denna produkt, eller deras lokala myndighetskontor för information om var och hur de kan ta dessa föremål för miljösäker återvinning.

## CE- och UKCA-redogörelse:

- Härmed förklarar Sharp Consumer Electronics Poland sp. z o.o. att denna ljudenhet överensstämmer med de väsentliga kraven och övriga relevanta bestämmelser i RED-direktivet 2014/53/EU och UK Radio Equipment Regulations 2017.
- Den fullständiga CE-texten och UKCA-försäkran om överensstämmelse finns på [sharpconsumer.com](http://sharpconsumer.com), gå in på nedladdningssektionen för din modell och välj "Försäkran om överensstämmelse".





## Vad som finns i lådan

- HT-SBW310 / HT-SBW312 Soundbar
- Trådlös subwoofer
- Fjärrkontroll (inkl. batterier)
- Strömkabel (EU 2-stifts) x2
- Strömkabel (UK 3-stifts) x2 – endast för HT-SBW310
- HDMI-kabel
- Väggh monteringsatts
- Gummipads (för subwoofer)
- Användarmanual
- Garantikort

## Kontroller

### Högtalare

(Se  1 på sidorna 2)

1.  – Koppla om enheten mellan PÅ och STANDBY.
2.  – Minska volym.
3.  – Öka volym.
4.  – Välj ljudkälla (TV (HDMI), Bluetooth, Optical, Aux in eller USB).









### Subwoofer

(Se  2 på sida 2).

1. AC IN strömanslutning.
2. PAIR indikator.
3. **PAIR** knapp - Vänligen se avsnittet "Parkoppling av subwoofer".

### Fjärrkontroll

(Se  3 på sida 2).

1.  – Koppla om apparaten mellan PÅ- och STANDBY-läge.
2.  – Välj Bluetooth-läge.  
Tryck och håll in för att aktivera parkopplingsfunktionen i Bluetooth-läge eller koppla från den parkopplade Bluetooth-enheten.
3.  - Tryck kort för att växla mellan **HDMI eARC/ARC**, **USB**, **BT** (BLUETOOTH), **OPTICAL** och **AUX IN**.
4. **SURR** - Slå på/av surround-läget.
5. **HDMI** – Välj HDMI (TV eARC/ARC) källa
6.  – Öka/minska volymnivån.
7.  – Hoppa till föregående/nästa spår i Bluetooth eller USB-läge.
8.  – Spela/pausa/återuppta uppspelning i Bluetooth eller USB-läge.
9.  – Stäng av ljudet eller återuppta det.
10. **BASS**  – Justera basnivå. Detta ändrar endast anpassade EQ-inställningar.
11. **TRE**  – Justera diskantnivå. Detta ändrar endast anpassade EQ-inställningar.
12. **EQ** – Tryck upprepade gånger för att växla mellan EQ av, röst, film, sport, spel, natt, musik och anpassade equaliserlägen.

## Ingångar/Utgångar

(Se  4 på sida 2).

- AC IN**  
Anslut strömkabel.
- USB**  
Sätt i USB-minne för att spela musik.
- OPTISK**  
Optisk ingång.
- HDMI (TV eARC/ARC)**  
Anslut till HDMI (eARC/ARC)-porten på din TV.
- Aux in**  
Anslutning till extern audioenhet.

## Första inställning

### Användning av fjärrkontroll

Med den medföljande fjärrkontrollen kan apparaten manövreras på avstånd.

- Även om fjärrkontrollen används inom det effektiva området av 6m, kan det vara omöjligt om det finns hinder mellan enheten och fjärrkontrollen.
- Om fjärrkontrollen används nära andra produkter som genererar infraröda strålar, eller om andra fjärrkontrollenheter som använder infraröda strålar används nära enheten, kan den fungera felaktigt. De andra produkterna kan omvänt fungera felaktigt.

### Isättning av batteri

- För att öppna batterifacket, tryck ner tummen på batterifackets lock och skjut det neråt.
- Sätt i AAA batterier och observera polaritet +/- som visas. När du byter ut batterierna, använd endast samma typ av batteri som medföljde.
- Sätt tillbaka batteriluckan så att den snäpper på plats.

## Förstagångsinstallation

### Placering - Soundbar

(Se  5 på sida 2).

- A:** Normal placering  
**B:** Vägghmontering

### Vägghmontering

#### ANMÄRKNINGAR:





- Installation får endast utföras av kvalificerad personal. Felaktig montering kan resultera i allvariga personskador och egendomskador (om du avser att installera denna produkt själv, måste du kontrollera för installationer som elektriska ledningar och rör som kan ligga begravda inuti väggen). Det är installatörens ansvar att verifiera att väggen säkert kan bära den totala vikten av soundbar och väggfästen.
- Ytterligare verktyg (medföljer ej) erfordras för installationen.
- Dra inte skruvarna för hårt.
- Behåll denna bruksanvisning för framtida referens.
- Använd en elektronisk regeldetektor för att kontrollera väggtypen före borrhning och montering.

(Se  6 på sida 3).

- Borra 2 parallella hål i väggen (Ø 5.5-6 mm vardera beroende på väggtyp). Avståndet mellan hålen ska vara 698 mm.
- Fäst ordentligt 1 plugg i varje hål i väggen. Skruva i den medföljande skruven i pluggen, säkerställ att du lämnar ett glapp mellan skruvhuvudet och väggen nog för skumfästena.
- Placera de medföljande skumfästena på soundbarens väggmonteringshål. Säkerställ att pappersskyddet är helt avlägsnat.
- Justera monteringshålen över skruvhuvudena och skjut enheten ner för att säkra den på plats.

### Placering - subwoofer

(Se  7 på sida 3).

- Placera subwoofern upprätt på golvet nära din TV (Se  7 på sida 3). Om du väljer att placera subwoofern så här, se till att de 4 gummipadsen matchar de markerade positionerna alternativ A (Se  8 på sida 3).
- Placera subwoofern på golvet under möbler som en soffa (Se  7 på sida 3). Om du väljer att placera subwoofern så här, se till att de inkluderade 4 stora gummipadsen matchar de markerade positionerna alternativ B (Se  8 på sida 3).

Subwoofern bör placeras i samma rum som soundbaren och inom 6 meters räckvidd från soundbaren. Detta är för att säkerställa en bra trådlös anslutning hela tiden.

Idealplatser för subwoofern inkluderar:

**Rumshörn:** Placering av subwoofern i ett hörn förstärker bas men kan leda till dovt eller grumligt ljud.

**Framre delen av rummet:** Placering av subwoofern nära framdelen med soundbaren ger klarare och mer balanserad bas.

**Borta från väggar:** Lämnar några tum mellan subwoofern och väggen för att minska vibrationer och distorsioner.

**Undvik slutna utrymmen:** Placera inte subwoofern i skåp eller slutna utrymmen för att upprätthålla ljudkvaliteten.

### Anslutningar

#### Dolby Atmos och DTS Virtual:X™

Dolby Atmos levererar en överträffad ljudupplevelse med övre ljud och den karakteristiska rikheten, klarheten och kraften hos Dolby-audio. För att lyssna på Dolby Atmos-ljud via din soundbar behöver du Dolby Atmos-innehåll levererat till din TV.

Dolby Atmos-innehåll är tillgängligt via vissa sändningstjänster, streamingtjänster eller via externa enheter anslutna med HDMI, t.ex. en Dolby Atmos-kompatibel spelkonsol eller Blu-ray-spelare.

För mer information om tillgänglighet av Dolby Atmos-innehåll, besök [dolby.com](https://dolby.com).

DTS Virtual:X™-teknologi skapar en uppslukande hemmabiupplevelse med ljud som verkar komma från alla håll omkring dig. Designad för att prestera i alla rum oavsett storlek, layout eller akustik, förbättrar DTS Virtual:X™-teknologin innehåll så att du kan uppleva dina filmer, musik och spel som aldrig förr.

Dolby Atmos är endast tillgänglig på HDMI-källan. För detaljer om anslutningen, vänligen se "HDMI-anslutning".

För att uppleva Dolby Atmos via HDMI eARC/ARC, se till att HDMI-ljudutgången på din TV eller källanhet är inställd på PASS THROUGH, AUTO, BITSTREAM eller annat motsvarande läge.

Denna inställning justeras vanligtvis via meny på din TV eller källanhet.

#### Använder eARC

"e" i eARC står för "enhanced". AV-utrustning med eARC HDMI-portar har större bandbredd och hastighet jämfört med vanliga ARC-portar. Detta möjliggör ett bredare frekvensområde och okomprimerat ljud, vilket



resulterar i en mer detaljerad, rik och levande ljudleverans. Användning av eARC HDMI-portar och kompatibla kablar möjliggör även ljudformat som Dolby Atmos och DTS:X att spelas i sin fulla kapacitet. Din soundbar kommer med en högfartshdmi-kabel för att dra nytta av den extra bandbredden som erbjuds av eARC.

## HDMI-anslutning

(Se  9 på sida 3).

Användning av HDMI för att ansluta soundbar, AV-utrustning och TV. Anslut den medföljande HDMI-kabeln från soundbarens HDMI (TV eARC/ARC)-port till HDMI (eARC/ARC)-porten på din eARC/ARC-kompatibla TV eller AV-utrustning.

### TIPS:

- Din TV måste stödja HDMI-CEC och eARC/ARC-funktion. HDMI-CEC och eARC/ARC måste vara inställda på På i TV:ns inställningar.
- Inställningsmetoden för HDMI-CEC och eARC/ARC kan variera beroende på TV. För detaljer om eARC/ARC-funktionen, vänligen se ägarens manual.

**VARNING:** Risk för explosion eller skada på utrustningen, om fel typ av batterier används.

- Om din TV inte har/stödjer eARC/ARC kommer inga ljudkällor anslutna direkt till TV:n att skickas till soundbaren.

## Optisk

(Se  10 på sida 3).

- Anslut en OPTICAL-kabel (medföljer inte) till TV:ns OPTICAL OUT-uttag och OPTICAL-uttaget på enheten.

## Aux in

(Se  11 på sida 3).

### A:

Använd en RCA till 3.5mm ljudkabel (medföljer inte) för att ansluta TV:ns eller den externa ljudenhetens ljudutgångar till AUX IN-uttaget på enheten.

**B:** Använd en 3.5mm-till-3.5mm ljudkabel (medföljer inte) för att ansluta TV:ns eller den externa ljudenhetens hörlursuttag till AUX IN-uttaget på enheten.

### TIPS:

- När du använder hörlursutgången på TV:n kan du justera ljudvolymen direkt med TV-fjärrkontrollen.

## Anslut till spänning

(Se  12 på sida 3).

- Se till att du har avslutat alla andra anslutningar innan du ansluter strömkablarna.
- **Risk för produktskada!** Säkerställ att matningsspänningen överensstämmer med spänningen som anges på baksidan eller undersidan av enheten.
- Koppla in strömkabeln till enheten och sedan i ett nätuttag.

## Parkoppling av subwoofer

### Automatisk parkoppling

Subwoofern och soundbaren parkopplas automatiskt när båda är anslutna till elnätet. Anslutningen är trådlös, så det behövs inga kablar för att ansluta de två enheterna.

- När subwoofern ansluter till soundbaren blinkar indikatorn långsamt.
- När subwoofern är ansluten till soundbaren lyser indikatorn.

### ANMÄRKNINGAR:

- Tryck endast på knappen på baksidan av subwoofern för manuell parkoppling.

- Om den automatiska parkopplingen misslyckas, parkoppla subwoofern med soundbaren manuellt.

## Manuell parkoppling

1. Säkerställ att alla kablar är säkert anslutna och att soundbaren är i STANDBY-läge.
2. Tryck och håll ner **PAIR**-knappen på baksidan av subwoofern i 3 sekunder. Subwoofern kommer att gå in i parkopplingsläget och PAIR-indikatorn blinkar snabbt.
3. Tryck på -knappen på soundbaren eller fjärrkontrollen för att starta systemet.
4. När subwoofern är parkopplad med soundbaren lyser PAIR-indikatorn.
5. Om PAIR-indikatorn blinkar långsamt har den trådlösa anslutningen misslyckats. Koppla ur strömkabeln från subwoofern och anslut sedan strömkabeln igen efter 4 minuter. Upprepa steg 1 ~ 3.

**VARNING:** Risk för explosion eller skada på utrustningen, om fel typ av batterier används.

- Om den trådlösa anslutningen misslyckas igen, kontrollera om det finns konflikter eller starka störningar (till exempel störningar från en elektronisk enhet) runt din plats. Ta bort dessa konflikter eller starka störningar och upprepa procedureerna ovan.

## Basfunktioner

### STANDBY/PÅ



- När du först ansluter enheten till strömuttaget, kommer enheten att vara i STANDBY-läge.
- Tryck på  på fjärrkontrollen eller enheten för att växla enheten PÅ eller AV.
- Koppla bort nätkontakten från nätuttaget om du vill stänga av apparaten helt.

### Byt källa

- Tryck kort på  för att växla mellan HDMI (TV eARC/ARC), OPTICAL, AUX IN, BLUETOOTH och USB. LED-lampan på enheten lyser som visat för att signalera vilken källa som är vald.

SOURCE	LED-FÄRG
HDMI (TV eARC/ARC)	Cyan
OPTISK	Gul
BLUETOOTH	Blå
Aux in	Grön
USB	Lila

### Volymkontroll

- Tryck på **+** / **-** knapparna på enheten eller på fjärrkontrollen för att justera volymen.
- Om du vill stänga av ljudet, tryck på  på fjärrkontrollen eller tryck på **-** och **+** knapparna på enheten samtidigt. Tryck  igen eller tryck på **+** / **-** på enheten eller på fjärrkontrollen för att återuppta normal lyssning.
- När du justerar volymen kommer LED-lampan att blinka snabbt. När max- eller min-nivåer på volym nås kommer blinkningen att avbrytas.
- Med HDMI CEC-kontroll kan du använda din TV-fjärrkontroll för att öka/minska volymen.

## Equaliser

Under uppspelning, tryck på EQ-knappen på fjärrkontrollen för att växla mellan de förinställda equaliserlägena. Varje gång du trycker på knappen blinkar enhetens LED i en specifik färg för att indikera valt läge, enligt listan nedan:

EQUALISER	LED-FÄRG
EQ AV	Av
RÖST	Cyan
FILM	Lila
SPORT	Blå
SPEL	Gul
NATT	Röd
MUSIK	Grön
ANPASSAD	Vit

## Justera Bas och diskant

Tryck på **BASS**  $\pm$  /  $\text{—}$  eller **TREBLE**  $\pm$  /  $\text{—}$  på fjärrkontrollen för att gå in i Anpassat EQ-läge.

- Den vita LED-lampan blinkar två gånger för att indikera att anpassat EQ-läge är aktivt.
- LED-lampan visar sedan aktuell nivå för Bas eller Diskant:

Anpassad EQ-nivå	LED-FÄRG
+3	Röd – snabb blinkning
+2	Röd – medel blinkning
+1	Röd – långsam blinkning
0	Vit – stadig
-1	Grön – långsam blinkning
-2	Grön – medel blinkning
-3	Grön – snabb blinkning

När LED-lampan visar det aktuella värdet (inom 3 sekunder), tryck på samma knapp igen för att justera inställningen.

Om ingen knapp trycks inom 3 sekunder, sparas det aktuella värdet.

- Den vita LED-lampan blinkar två gånger (totalt 1,5 sekunder) för att bekräfta att det nya värdet har sparats.
- Enheten återgår till normal drift.

## Auto standby

Som standard kommer enheten gå i standby om ingen signal upptäcks i 15 minuter på Optisk, Bluetooth och Ljud in-källor.

För att slå på eller av auto-standby, håll in enhetens eller fjärrkontrollens  $\text{⏏}$ -knapp i 5 sekunder.

AUTO-STANDBY	LED-FÄRG
AV	Röd – blinkar 3 gånger
PÅ	Grön – blinkar 3 gånger

## Roku TV Ready™ funktion

Endast för Storbritannien och Tyskland.

Om du har en modell av Roku TV™ är installationen enkel. Använd bara en kabel för att ansluta din soundbar till HDMI eARC/ARC-porten på din TV och följ instruktionerna på skärmen.



- ✓ Simple setup
- ✓ One remote
- ✓ Quick settings

## Bluetooth-funktion

Första gången du ansluter din Bluetooth-enhet till denna soundbar måste du parkoppla din enhet till denna enhet.





**WARNING:** Risk för explosion eller skada på utrustningen, om fel typ av batterier används.

- Kompatibilitet med alla Bluetooth-enheter kan inte garanteras.
- Hinder mellan denna apparat och en Bluetooth-enhet kan minska räckvidden.
- Om signalstyrkan är svag kan din enhet kopplas bort, men den återgår automatiskt i parkopplingsläge.

- Håll ned  $\text{⏏}$ / $\text{⏏}$ -knappen på enheten eller  $\text{⏏}$  på fjärrkontrollen i 3 sekunder för att starta parkopplingsprocessen. LED-lampan blir blå och börjar blinka.
- Aktivera din Bluetooth-enhet och välj sökläget. "SHARP HT-SBW310" eller "SHARP HT-SBW312" kommer att visas på din Bluetooth-enhetslista.
- Välj "SHARP HT-SBW310" eller "SHARP HT-SBW312" från listan över enheter. När enheten är ansluten, blir LED-lampan fast blå.
- Börja spela musik från den anslutna Bluetooth-enheten.
  - För att pausa eller återuppta uppspelning, tryck på  $\text{⏏}$ / $\text{⏏}$ -knappen på fjärrkontrollen.
  - För att hoppa till föregående/nästa fil, tryck på  $\text{⏏}$ / $\text{⏏}$ -knapparna på fjärrkontrollen.
  - Vissa mobilapplikationer tillåter inte att du håller ned  $\text{⏏}$ / $\text{⏏}$  för att hoppa över delar av ett spår.

## USB-funktion

- Sätt in USB-enheten i soundbarens **USB**-uttag.
- Tryck på  $\text{⏏}$ -knappen upprepade gånger på soundbaren eller fjärrkontrollen för att välja **USB**-källan.
- Du kan navigera mellan olika mappar i USB-enheten. Tryck på  $\text{⏏}$ / $\text{⏏}$  för att byta mapp.
- Tryck på  $\text{⏏}$ / $\text{⏏}$  för att spela det valda spåret.
- Under uppspelning:
  - För att pausa eller återuppta uppspelning, tryck på  $\text{⏏}$ / $\text{⏏}$ -knappen på fjärrkontrollen.

- För att hoppa till föregående/nästa fil, tryck på  /  knapparna på fjärrkontrollen. Tryck och håll  /  för snabbspolning bakåt/ snabbspolning framåt av ett spår.



#### TIPS:

- USB-enheter upp till 64GB stöds.
- Endast MP3/WAV/FLAC-filer kan spelas upp.

USB-porten är för uppspelning eller uppgradering av ljudbarens programvara. Detta är inte avsett för laddningsändamål.

## Felsökning

### Utför en fabriksåterställning

För att utföra en fabriksåterställning, tryck och håll in  och  på enheten i 5 sekunder. När den är klar, går enheten till standby.

### Ingen ström

Säkerställ att kontakten är ordentligt ansluten.

Kontrollera att det finns spänning i nätuttaget.

Tryck på standby-knappen på fjärrkontrollen eller enheten för att sätta på enheten.

### Inget ljud

För att HDMI ARC ska fungera, säkerställ att du använder en HDMI-kabel version 1.4 eller högre.

För att HDMI eARC ska fungera, säkerställ att du använder en höghastighets-HDMI-kabel (en ingår med denna enhet).

På grund av den extra bandbredden som krävs för vissa ljudformat över eARC, är det möjligt att mycket gamla kablar kan ha problem med att fullt ut överföra ljuddata.

Öka volymen. Tryck på  på fjärrkontrollen eller enheten.

Tryck på  på fjärrkontrollen för att säkerställa att enheten inte är avstängd.

Tryck på  /  för att välja en annan ingångskälla.

När ansluten till en digital källa (HDMI eller optisk), om ljud saknas:

- Försök ställa in TV-utgången på PCM eller kontrollera om TV:n är inställd på variabel ljudutgång. Bekräfta att ljudutgångsinställningen är ställd på FAST eller STANDARD, inte VARIABEL. Se din TV:s användarmanual för mer detaljerad information.

Om du använder Bluetooth eller AUX IN, se till att dra upp volymen på din källanhet och att ljudet inte är avstängt på enheten.

### Fjärrkontrollen fungerar inte.

Innan du trycker på några uppspelningsknappar, välj först rätt källa.

Minska avståndet mellan fjärrkontrollen och apparaten.

Sätt i batteriet med den polaritet (+/-) som anges.

Byt ut batteriet mot ett nytt.

Rikta fjärrkontrollen direkt mot sensorn på apparatens front.

### Det hörs ett surrande eller brummande ljud

Se till att alla kablar och ledningar är ordentligt anslutna.

Anslut en annan källanhet för att se om brummet kvarstår. Om det inte gör det, kan problemet vara med den ursprungliga enheten.

Anslut enheten till en annan ingång på enheten.

### Jag kan inte hitta apparatens Bluetooth-namn på min Bluetooth-enhet

Se till att Bluetooth-funktionen är aktiverad på din Bluetooth-enhet.

Parkoppla apparaten med din Bluetooth-enhet på nytt.

### Denna enhet ställs på standby efter 15 minuter utan källsignal.

När apparatens externa insignalnivå är för låg stängs apparaten av

automatiskt efter 15 minuter. Öka volymnivån på din externa enhet.

Denna funktion är ett krav från ERPII och är avsedd att spara energi när enheten inte används.

### Subwoofern är inaktiv eller parkopplings-LED inte stabil.

Var vänlig och koppla ur strömkabeln. Efter fyra minuter, anslut den igen för att återställa subwoofern.

## УКРАЇНЬСЬКА

### Важливі вимоги безпеки

**Дотримуйтеся усіх правил безпеки і зважайте на попередження. Збережіть це керівництво з експлуатації для подальшого використання.**



Користуйтеся інструкцією з користувача для отримання інформації про безпеку, експлуатацію та обслуговування.



Обладнання класу II: Подвійна ізоляція, не потребує підключення до електричної землі (заземлення).



Змінний струм (AC): Напряга зазначена як AC.



Тільки для внутрішнього використання.



Маркування енергоефективності за рівнем VI

### Увага:

#### Пошкодження

Огляньте виріб після розпакування; якщо він пошкоджений, не використовуйте його і зв'яжіться з вашим продавцем.



Користувачам не слід намагатися ремонтувати або відкривати внутрішні частини; ця дія може бути небезпечною і анулює вашу гарантію. Звертайтеся тільки в авторизовані сервісні центри для ремонту.

#### Підключення живлення та доступність

Не торкайтеся шнура живлення мокрими руками. Не натискайте на штепсель, вставляючи його в розетку неприродним способом. Коли виріб не використовується, вимикайте його з мережі. Тримайте вилку живлення доступною, не використовуючи подовжувачі.

#### Джерело живлення

- Користуйтеся тільки електророзеткою з напругою 100-240В 50/60Гц. Вищі напруги можуть викликати несправність або пожежу.
- Адаптер живлення змінного струму слід відключати від мережі, якщо пристрій не використовується протягом тривалого часу.
- Використовуйте тільки доданий адаптер AC від Sharp. Це може призвести до небезпеки або пошкодження продукту.

#### Захист шнура живлення

Захистіть шнур живлення від пошкоджень; не перевантажуйте, не натягайте і не згинайте його. Якщо шнур пошкоджено, це може спричинити пожежу або ураження електричним струмом. Пошкоджені шнури повинні бути замінені виробником або кваліфікованим техніком.

**Запобіжний незнімний штепсель (невідновний) - тільки для Великобританії, Мальти, Кіпру та Ірландії.**

Провід живлення містить запобіжник на 3А Ампер. Замінійте тільки на запобіжник того самого номіналу, затверджений BS1362.

#### Безпека дітей

Використовуйте основні заходи безпеки навколо дітей, щоб запобігти неправильному використанню продукту.

#### Розташування

- Розміщуйте на плоскій, стійкій поверхні без виступів. Якщо можливе настінне кріплення, зверніться до інструкцій щодо кріплення на стіну в даному керівництві користувача.

#### Вентиляція

- Не блокуйте, не закривайте та не вставляйте предмети у вентиляційні отвори. Не вставляйте предмети у відкриті частини продукту. Це може призвести до небезпеки або пошкодження продукту. Забезпечте мінімальну відстань у 5 см навколо продукту для достатньої вентиляції та уникнення перегріву.

#### Тепло і робоча температура

- Не розміщуйте продукт поблизу джерел тепла або на прямому сонячному світлі протягом довгого часу.

#### Відкрите полум'я

- Тримайте відкритий вогонь подалі від виробу, щоб запобігти пожежі.

#### Потраплення у виріб вологи, води та інших рідин

- Не піддавайте виріб дії рідин; тримайте його подалі від дощу, води та наповнених рідиною предметів, щоб запобігти пожежі або ураженню електричним струмом.

#### Грози та блискавки

- Від'єднуйте всі кабелі під час штормів або блискавок, щоб запобігти пошкодженню.

#### Чищення і обслуговування

- Відключіть шнури живлення від пристрою перед чищенням і використовуйте м'який, сухий рушник без хімічних речовин або миючих засобів. Якщо ви використовуєте пилосос, використовуйте насадку з м'якою щіткою.

## Акумуляторний блок

#### Конструкція

- Використовуйте лише вказані батареї; не змішуйте різні типи або нові з використаними. При вставці батареї дотримуйтеся правильної полярності.

#### Використання та обслуговування

- Тримайте батареї подалі від тепла, наприклад, біля вогню або під прямим сонячним промінням. Якщо батареї не використовуються понад місяць, їх краще видалити, щоб уникнути витоків. Замініть протікаючі батареї всередині батарейного відсіку.

#### Безпека дітей

- Переконайтеся, що відсік для батарей надійно закритий. Тримайте батареї подалі від дітей. Якщо батарея була проковтнута, негайно зверніться за медичною допомогою.

#### Умови навколишнього середовища

- Щоб уникнути вибуху чи витоку, не піддавати батареї впливу низького тиску або високої температури.

#### Утилізація

- Здійсніть утилізацію батарейного блоку згідно з інструкціями (див. "Утилізація: обладнання й акумулятори"). Не кидайте у вогонь, не розбирайте та не заряджайте батареї, що не перезаряджаються, оскільки це може призвести до витоку або вибуху.

## Утилізація: обладнання та акумулятори

Інформація для користувачів про збір та утилізацію старого обладнання.



Символ вказує, що виріб містить акумулятори відповідно до Директиви ЄС 2023/1542/EU; не викидайте разом з побутовими відходами. Cd, Hg або Pb вказують, що акумулятор містить кадмій, ртуть або свинець.



Цей символ означає, що продукт розроблений та виготовлений так, щоб він міг бути перероблений та повторно використаний.

Ці символи на виробі, упаковці або документах, що додаються, означають, що використані електричні та електронні вироби і акумулятори не можна змішувати зі звичайними побутовими відходами. Побутові користувачі повинні звернутися або до роздрібного продавця, у якого вони придбали цей продукт, або до місцевого уряду, щоб дізнатися, де і як можна здати ці предмети для екологічно безпечної переробки.

## Заява CE та UKCA:

- Sharp Consumer Electronics Poland sp. z o.o. цим заявляє, що цей аудіопристрій відповідає основним вимогам та іншим відповідним положенням директиви RED 2014/53/EU та нормативам Великої Британії 2017 року щодо радіоблагодання.
- Повний текст CE і декларація відповідності UKCA доступні на [sharpconsumer.com](http://sharpconsumer.com). Перейдіть у розділ завантажень для вашої моделі та виберіть "Declaration of Conformity".

## Що входить у комплект:

- HT-SBW310 / HT-SBW312 Soundbar
- Бездротовий сабвуфер
- Пульт дистанційного керування (включаючи батареї)
- Кабель живлення (ЄС, 2 контакти) x2
- Кабель живлення (ВБ, 3 контакти) x2 – лише для HT-SBW310
- Кабель HDMI
- Комплект для настінного монтажу
- Гумові підкладки (для Сабвуфера)
- Посібник користувача
- Гарантійний талон

## Керування

### Промовець

(Дивіться 1 на сторінці 2)

- Переключити пристрій між режимом УВІМКН. та ОЧІКУВАННЯ.
- Зменшити гучність.
- Збільшити гучність.
- Вибрати джерело звуку (TV (HDMI), Bluetooth, Optical, Aux in або USB).

### Сабвуфер

(Дивіться 2 на сторінці 2).

- Вхід живлення AC IN.
- Індикатор з'єднання.
- PAIR** Кнопка – перегляньте розділ "З'єднання сабвуфера".

### Пульт дистанційного керування

(Дивіться 3 на сторінці 2).

- Перемикає пристрій між режимами УВІМК. та ОЧІКУВАННЯ.
- Вибір режиму Bluetooth.  
Натискання й утримання для активації функції сполучення в режимі Bluetooth або відключення наявного спареного пристрою Bluetooth.
- Швидке натискання для перемикання між **HDMI eARC/ARC, USB, BT (BLUETOOTH), OPTICAL та AUX IN.**
- SURR** – Увімкніть або вимкніть режим оточуючого звуку.
- HDMI** – Оберіть джерело **\*\*HDMI (TV eARC/ARC)\*\***
- Збільшення/зменшення рівня гучності.
- Перехід до попереднього/наступного треку в режимі Bluetooth чи USB.
- Відтворення, пауза, відновлення відтворення в режимі Bluetooth чи USB.
- Увімкнення/відновлення звуку.
- BASS + / -** – Регулювання рівня басів. Це змінює лише параметри власного EQ.
- TRE + / -** – Регулювання рівня високих частот. Це змінює лише параметри власного EQ.

12. EQ – Натискайте кілька разів для перемикання між режимами EQ викл., голос, фільм, спорт, гра, ніч, музика та користувачькі режими еквалайзера.

## Входи/виходи

(Дивіться  4 на сторінці 2).

### 1. AC IN

Підключити кабель живлення.

### 2. USB

Вставте USB-флеш-накопичувач, щоб відтворювати музику.

### 3. ОПТИЧНИЙ

Вхідний роз'єм оптичного сигналу.

### 4. HDMI (TV eARC/ARC)

Підключіть до порту HDMI (eARC/ARC) вашого телевізора.

### 5. AUX IN

Підключіть до зовнішнього аудіопристрою.

## Початкове налаштування

### Використання пульта дистанційного керування

Пульт дистанційного керування, що надається, дозволяє керувати пристроєм на відстані.

- Навіть якщо пульт використовується в межах ефективного діапазону 6 м, керування могло б бути неможливим, якщо між пристроєм та пультом є перешкоди.
- Якщо пульт використовується поблизу інших виробів, які генерують інфрачервоні промені, або якщо поблизу пристрою використовуються інші дистанційні керування з інфрачервоними променями, вони можуть працювати неправильно. Інші вироби можуть працювати неправильно.

### Встановлення батарейок

1. Щоб відкрити відсік для батарейок, натисніть великим пальцем на кришку і зсуньте її вниз.
2. Встановіть дві батарейки AAA дотримуючись полярності +/- як показано. При заміні батарейок використовуйте тільки той самий тип батарейок, що постачається.
3. Поставте кришку відсіку для батарейок на місце і зафіксуйте її.

## Початкове встановлення

### Розміщення - Звукова панель

(Дивіться  5 на сторінці 2).

**A:** Звичайне розташування

**B:** Настінний монтаж

### Настінний монтаж

#### ПРИМІТКИ:

- Монтаж має бути здійснено тільки кваліфікованим персоналом. Неправильне складання може призвести до важких тілесних ушкоджень і матеріальних збитків (якщо ви маєте намір виконати монтажні роботи самотужки, не забудьте перевірити, чи нема в місці виконання робіт прокладеної прихованим способом електропроводки чи труб інженерних мереж). Монтажники зобов'язані переконались у тому, що стіна

надійно утримуватиме повну вагу звукової панелі та стінових кронштейнів.





- Для монтажу необхідний додатковий інструмент (не входить у комплект).
- Не перетягніть шурупи.
- Збережіть це керівництво з експлуатації для подальшого використання.
- Перш ніж свердлити стіну й монтувати на неї пристрій, перевірте внутрішню структуру стіни за допомогою електронного детектора неоднорідностей.

(Дивіться  6 на сторінці 3).

1. Просвердліть у стіні 2 паралельних отвори (Ø 5,5-6 мм кожен залежно від типу стіни). Відстань між отворами має становити 698 мм.
2. Якщо необхідно, міцно забийте дюбель у кожен з отворів. Закрутіть гвинт, що додається, у дюбель, залишаючи проміжок між голівкою гвинта і стіною достатнім для монтажних прокладок з пінополіуретану.
3. Розмістіть постачені монтажні прокладки з пінополіуретану на отворах для настінного монтажу звукової панелі. Переконайтесь, що паперова підкладка повністю видалена.
4. Вирівняйте отвори монтажного кронштейна над головками гвинтів, а потім зсуньте пристрій вниз, щоб закріпити його на місці.

### Розміщення - Сабуфер

(Дивіться  7 на сторінці 3).

1. Розмістіть сабуфер вертикально на підлозі біля телевізора (Див.  7 на сторінці 3). Якщо вирішите розмістити сабуфер таким чином, переконайтесь, що x4 гумові підкладки відповідають позначеним позиціям варіанта **A** (Див.  8 на сторінці 3).
2. Розмістіть сабуфер на підлозі під меблями, такими як диван (Див.  7 на сторінці 3). Якщо вирішите розмістити сабуфер таким чином, переконайтесь, що великі гумові підкладки, що йдуть у комплекті, відповідають позначеним позиціям варіанта **B** (Див.  8 на сторінці 3).

Сабуфер слід розмістити в одній кімнаті зі звуковою панеллю та на відстані до 6 метрів від неї. Це забезпечить стабільне бездротове з'єднання у будь-який час.

Ідеальні місця для сабуфера включають:

**Кути кімнати:** Розміщення сабуфера в куті підсиле басы, але може призвести до брудного або мутного звуку.

**Передня частина кімнати:** Розміщення сабуфера біля передньої частини разом зі звуковою панеллю забезпечує чітке та збалансоване відтворення басів.

**Віддаленість від стін:** Залиште кілька сантиметрів між сабуфером і стіною, щоб зменшити вібрації та спотворення.

**Уникайте закритих просторів:** Не розміщуйте сабуфер у шафах або закритих просторах, щоб зберегти якість звуку.

### Підключення

#### Dolby Atmos і DTS Virtual:X™

Dolby Atmos забезпечує неперевершений звуковий досвід з об'ємним звуком над головою та фірмовим багатством, чікістю та потужністю звуку Dolby.

Щоб прослуховувати аудіо Dolby Atmos через вашу звукову панель, потрібен контент Dolby Atmos, переданий на ваш телевізор.

Контент Dolby Atmos доступний через деякі телемовні сервіси, сервіси потокового відтворення або через зовнішні пристрої, підключені через HDMI, наприклад сумісна з Dolby Atmos ігрова консоль або програвач Blu-ray.

Для отримання додаткової інформації про доступність контенту

Dolby Atmos відвідайте [dolby.com](http://dolby.com).

Технологія DTS Virtual:X™ створює захоплюючий кінотеатр у домі з звуком, який з'являється начебто з усіх боків. Розроблена для роботи в будь-якій кімнаті, незалежно від розміру, планування чи акустики, технологія DTS Virtual:X™ покращує контент, щоб ви могли відчувати фільми, музику та ігри як ніколи раніше.

Dolby Atmos доступний лише на джерелі HDMI. Для отримання детальної підключення, перегляньте "Підключення HDMI".

Щоб відчувати Dolby Atmos через HDMI eARC/ARC, переконайтеся, що аудіовихід HDMI вашого телевізора або джерела встановлено в режим PASS THROUGH, AUTO, BITSTREAM або інший еквівалентний режим.

Це налаштування зазвичай регулюється через меню вашого телевізора або джерела.

#### Використання eARC

"e" у eARC означає "покращений". Аудіо-відео обладнання з портами eARC HDMI мають більшу пропускну здатність та швидкість, у порівнянні зі звичайними портами ARC. Це дозволяє ширший діапазон частот та несжатий аудіо, що призводить до більш детального, багатого та яскравого звучання. Використовуючи порти eARC HDMI та сумісні кабелі, аудіоформати, такі як Dolby Atmos і DTS:X, можуть відтворюватися на повну потужність. Ваша звукова панель постачається з високошвидкісним HDMI-кабелем, щоб скористатися додатковою пропускну здатністю, щоб забезпечиться eARC.

#### Підключення HDMI

(Дивіться  9 на сторінці 3).

Використання HDMI для підключення звукової панелі, аудіо-відео обладнання та телевізора.

Підключіть кабель HDMI (входить у комплект) з порту HDMI (TV eARC/ARC) звукової панелі до порту HDMI (eARC/ARC) на телевізорі або AV-обладнанні, що підтримує eARC/ARC.

#### ПОРАДИ:

- Ваш телевізор повинен підтримувати функції HDMI-CEC та eARC/ARC. Переконайтеся, що HDMI-CEC та eARC/ARC увімкнені в налаштуваннях телевізора.
- Спосіб налаштування HDMI-CEC та eARC/ARC може відрізнитися залежно від телевізора. Щодо детальної інформації про функцію eARC/ARC, будь ласка, зверніться до інструкції власника.

#### УВАГА!

- Якщо ваш телевізор не має/не підтримує eARC/ARC, жодні аудіоджерела, підключені безпосередньо до телевізора, не будуть передаватися в звукову панель.

#### Оптичний

(Дивіться  10 на сторінці 3).

- Підключіть оптичний кабель (не входить у комплект) до виходу OPTICAL OUT телевізора і роз'єму OPTICAL на пристрої.

#### Вхід AUX

(Дивіться  11 на сторінці 3).

#### A:

Використовуйте кабель RCA на 3,5 мм (не входить у комплект), щоб підключити виходи звуку телевізора або зовнішнього звукового пристрою до роз'єму AUX IN на пристрої.

**В:** Використовуйте кабель 3,5 мм на 3,5 мм (не входить у комплект), щоб підключити роз'єм для навушників телевізора або зовнішнього звукового пристрою до роз'єму AUX IN на пристрої.

#### ПОРАДА:

- Якщо використовуєте вихід для навушників на телевізорі, ви зможете регулювати рівень звучності безпосередньо за допомогою пульта дистанційного керування телевізора.

## Підключення до живлення

(Дивіться  12 на сторінці 3).

- Перш ніж підключати шнури живлення, переконайтеся, що завершили всі інші з'єднання.
- **Ризик пошкодження виробу!** Переконайтеся, що напруга живлення відповідає напрузі, вказаній на задній або нижній частині пристрою.
- Підключіть кабель живлення до пристрою, а потім до розетки.

## З'єднування сабвуфера

### Автоматичне з'єднування

Сабвуфер і звукова панель автоматично з'єднуються, коли обидва пристрої підключено до живлення. З'єднання бездротове, тому немає потреби в будь-яких кабелях для підключення обох одиниць.

- Коли сабвуфер підключається до звукової панелі, індикатор блиматиме повільно.
- Коли сабвуфер підключено до звукової панелі, індикатор засвітиться.

#### ПРИМІТКИ:

- Натискайте кнопку на задній стінці сабвуфера лише для ручного з'єднування.
- Якщо автоматично з'єднати сабвуфер із звуковою панеллю не вдасться, це слід зробити вручну.

### Ручне з'єднування

1. Переконайтеся, що всі кабелі надійно підключено і звукова панель перебуває у режимі очікування.
2. Натисніть і утримуйте **PAIR** кнопку на задньому боці сабвуфера 3 секунди. Сабвуфер увійде в режим з'єднування, і індикатор з'єднування буде швидко блимати.
3. Натисніть  кнопку на звукової панелі або на пульті дистанційного керування, щоб увімкнути систему.
4. Коли сабвуфер з'єднано із звуковою панеллю, індикатор з'єднування засвітиться.
5. Якщо індикатор з'єднування блимає повільно, бездротове з'єднання не вдалося. Вимкніть кабель живлення з сабвуфера, а потім знову підключіть його після 4 хвилин. Повторіть кроки 1 ~ 3.

#### УВАГА!

- Якщо встановити бездротове з'єднання знову не вдасться, перевірте, чи нема поруч із місцем розташування сильної перешкоди (наприклад, від електронного пристрою). Усуньте ці конфлікти чи сильні перешкоди й повторіть описані вище дії.

## Основні операції

### Режим очікування/увімк.

- Коли ви вперше підключаєте пристрій до розетки, він працюватиме у режимі очікування.
- Натисніть  на пульті дистанційного керування або на пристрої, щоб увімкнути чи вимкнути пристрій.
- Від'єднайте вилку від розетки, якщо ви хочете повністю вимкнути пристрій.

### Змінити джерело

- Швидко натискання  для перемикання між \*\*HDMI (TV eARC/ARC)\*\* , \*\*OPTICAL\*\* , \*\*AUX IN\*\* , \*\*BLUETOOTH\*\* та \*\*USB\*\*.

Світлодіод на пристрої засвітиться, як показано нижче, щоб показати, яке джерело вибрано.

SOURCE	КОЛІР LED
HDMI (TV eARC/ARC)	Синій
ОПТИЧНИЙ	Жовтий
BLUETOOTH	Синій
AUX IN	Зелений
USB	Фіолетовий

## Регулювання гучності

- Натисніть кнопки **+** / **-** на пристрої або на пульті дистанційного керування, щоб налаштувати гучність.
- Якщо ви хочете вимкнути звук, натисніть **🔇** на пульті дистанційного керування або одночасно натисніть кнопки **⏪** + **+** на пристрої. Повторно натисніть **🔇** або натисніть **+** / **-** на пристрої або на пульті дистанційного керування, щоб повернутися до звичайного прослуховування.
- Під час налаштування гучності світлодіод блиматиме швидко. Коли досягнуто максимального або мінімального рівня гучності, миготіння припиниться.
- Зі HDMI CEC control ви можете використовувати пульт вашого телевізора для регулювання гучності.

## Еквалайзер

Під час відтворення, натисніть кнопку EQ на пульті дистанційного керування, щоб переглянути заздалегідь встановлені режими еквалайзера. Кожного разу, коли ви натискаєте кнопку, LED пристрою буде миготіти певним кольором, щоб вказати вибраний режим, як показано нижче:

ЕКВАЛАЙЗЕР	КОЛІР LED
ЕКВАЛАЙЗЕР ВИМКНУТО	Вимкнено
ГОЛОС	Суап
ФІЛЬМ	Фіолетовий
СПОРТ	Синій
ГРА	Жовтий
НІЧ	Червоний
МУЗИКА	Зелений
ПІДЛАШТОВАНО	Білий

## Регулювання басів та високих

Натисніть **BASS +** / **-** або **TREBLE +** / **-** на пульті дистанційного керування, щоб увійти в режим користувачького еквалайзера (Custom EQ).

- Білий LED буде двічі блимати, щоб вказати, що режим користувачького еквалайзера активний.
- На LED відобразиться поточна вартість басів або високих:

Рівень налаштування EQ	КОЛІР LED
+3	Червоний – швидке миготіння
+2	Червоний – середнє миготіння
+1	Червоний – повільне миготіння
0	Білий – постійне
-1	Зелений – повільне миготіння
-2	Зелений – середнє миготіння
-3	Зелений – швидке миготіння

Поки LED показує поточну вартість (протягом 3 секунд), натисніть ту ж кнопку знову, щоб налаштувати налаштування.

Якщо протягом 3 секунд не натиснуто жодної кнопки, поточне значення зберігається.

- Білий LED двічі блиматиме (загалом 1,5 секунди), щоб підтвердити, що нове значення збережено.
- пристрій повернеться до нормальної роботи.

## Автоматичний режим очікування

За замовчуванням пристрій перейде у стан очікування, якщо протягом 15 хвилин не виявлено сигнал на вхідних джерелах Optical, Bluetooth та Audio In.

Щоб увімкнути або вимкнути автоматичний режим очікування, натисніть і утримуйте кнопку **⏻** на приладі або на пульті дистанційного керування протягом 5 секунд.

АВТО-ОЧІКУВАННЯ	КОЛІР LED
ВИМК	Червоний – миготить 3 рази
УВИМК	Зелений – миготить 3 рази

## Режим Roku TV Ready™

Лише для Великої Британії та Німеччини.

Якщо у вас є модель Roku TV™, налаштування просте. Просто використовуйте кабель, щоб підключити вашу звукову панель до порту HDMI eARC/ARC на телевізорі та дотримуйтесь інструкцій на екрані.



- ✓ Simple setup
- ✓ One remote
- ✓ Quick settings

## Використання Bluetooth







Уперше підключаючи ваш Bluetooth-пристрій до цього програвача, потрібно встановити з'єднання між пристроєм і програвачем.

### УВАГА!







- Сумісність з усіма пристроями Bluetooth не гарантується.
- Будь-яка перешкода між цим пристроєм і пристроєм Bluetooth може скоротити робочий радіус.



– Якщо сигнал слабкий, ваш пристрій може відключитися, але він автоматично перейде в режим сполучення.

1. Натисніть і утримуйте (3 секунди) кнопку  на приладі або  на пульті дистанційного керування, щоб розпочати процес сполучення. Синій індикатор почне блимати.
2. Активуйте ваш Bluetooth-пристрій і виберіть режим пошуку. "SHARP HT-SBW310" або "SHARP HT-SBW312" з'являється у списку Bluetooth-пристроїв.
3. Виберіть "SHARP HT-SBW310" або "SHARP HT-SBW312" зі списку пристроїв. Після підключення, індикатор світитиметься стабільним синім кольором.
4. Розпочніть відтворення музики з підключеного Bluetooth пристрою.
  - Для паузи або продовження відтворення натисніть кнопку  на пульті дистанційного керування.
  - Щоб перейти до попереднього/наступного файлу, натисніть кнопки  /  на пульті дистанційного керування.
  - Деякі мобільні додатки не дозволяють утримувати  / , щоб пропустити частини треку.

## Робота з USB пристроями

1. Вставте USB прилад у роз'єм **USB** на звуковій панелі.
2. Кілька разів натисніть кнопку  на звуковій панелі або на пульті дистанційного керування, щоб вибрати джерело **USB**.
3. Ви можете переміщуватися між різними папками, збереженими на USB-пристрої. Натисніть **+** / **-**, щоб змінити папку.
4. Натисніть , щоб відтворити вибраний трек.
5. Під час відтворення:
  - Для паузи або продовження відтворення натисніть кнопку  на пульті дистанційного керування.
  - Щоб перейти до попереднього/наступного файлу, натисніть кнопки  /  на пульті дистанційного керування. Утримуйте  / , щоб швидко перемотати назад/вперед трек.



### ПОРАДИ:

- Підтримуються USB пристрої до 64GB.
- Відтворювати можна лише файли MP3/WAV/FLAC.

USB-порт призначений для відтворення або оновлення програмного забезпечення звукової панелі. Він не призначений для зарядки.

## Пошук та усунення несправностей

### Здійснити скидання до заводських налаштувань

Щоб виконати скидання до заводських налаштувань, натисніть та утримуйте  та  на пристрої протягом 5 секунд. Після завершення пристрій перейде в режим очікування.

### Немає живлення

Переконайтеся, що вилка підключена належним чином.  
Переконайтеся, що в розетці є напруга.  
Натисніть кнопку очікування на пульті дистанційного керування або пристрій, щоб увімкнути пристрій.

### Немає звуку

Щоб HDMI ARC працював, переконайтеся, що ви використовуєте кабель HDMI версії 1.4 або вище.  
Щоб eARC працював, переконайтеся, що ви використовуєте високошвидкісний HDMI-кабель (входить у комплект з цим пристроєм).  
Через додаткову пропускну здатність, необхідну для деяких аудіоформатів через eARC, можливо, що дуже старі кабелі можуть не

втримувати передачу аудіоданих.

Збільште гучність. Натисніть **+** на пульті дистанційного керування або на пристрої.

Натисніть  на пульті дистанційного керування, щоб переконатися, що пристрій не в беззвучному режимі.

Натисніть  для вибору іншого джерела сигналу.

При підключенні до цифрового джерела (HDMI або Оптичний), якщо немає звуку:

- Спробуйте налаштувати вихід телевізора на PCM або ваш телевізор може бути налаштований на змінний аудіовихід. Переконайтеся, що встановлено вихід аудіо на «ЗАКРІПИТИ» або «СТАНДАРТНИЙ», а не на «ЗМІННИЙ». Зверніться до керівництва користувача вашого телевізора для отримання додаткової інформації.

Якщо використовуєте Bluetooth, переконайтеся, що гучність на вашому пристрої-джерелі збільшена і звук не вимкнено.

### Пульст дистанційного керування не працює

Перед тим як натискати кнопки керування відтворення, спочатку виберіть правильне джерело.

Зменште відстань між пультом дистанційного керування і пристроєм. Вставте батарею, вивіривши полярність (+/-) відповідно до вказівок. Замініть батарею.

Направте пульт дистанційного керування безпосередньо на сенсор на передній панелі пристрою.

### Чую дзичжання або гудіння

Переконайтеся, що всі кабелі та проводи надійно підключено. Підключіть інший пристрій-джерело, щоб перевірити, чи залишиться дзичжання. Якщо ні, можливо проблема у вихідному пристрої. Підключіть ваш пристрій до іншого входу на пристрої.

### Не може знайти ім'я Bluetooth цього пристрою на моєму Bluetooth-обладнанні

Переконайтеся, що функція Bluetooth на вашому пристрої увімкнена. Заново підключіть пристрій до вашого Bluetooth-обладнання.

### Цей пристрій перемикається в режим очікування після 15 хвилин без сигналу з джерела.

Якщо рівень зовнішнього сигналу пристрою занадто низький, пристрій автоматично вимкнеться через 15 хвилин. Будь ласка, збільште рівень гучності вашого зовнішнього пристрою. Ця функція є вимогою ERP11 і призначена для економії енергії, коли пристрій не використовується.

### Сабвуфер знаходиться в режимі очікування або індикатор з'єднання не постійно світиться.

Будь ласка, відключіть кабель живлення. Через чотири хвилини підключіть знову, щоб скинути налаштування сабвуфера.

**Technical specification | Технически карактеристики | Technické údaje | Teknisk specifikation | Technische Daten | Τεχνικές προδιαγραφές | Especificación técnica**

EN	BG	CS	DA
<b>Model</b>	<b>Модел</b>	<b>Model</b>	<b>Model</b>
<b>Soundbar</b>	<b>саундбар</b>	<b>soundbar</b>	<b>soundbar</b>
Power supply	Захранване	Napájení	Strømforsyning
Power Consumption	Консумация на енергия	Spotřeba energie	Strømforbrug
Power Consumption Standby	Консумация на енергия в режим на готовност	Spotřeba v pohotovostním režimu	Standby strømforbrug
Output Power	Исходна мощност	Výstupní výkon	Udgangseffekt
Frequency Response	Честотен диапазон	Frekvenční rozsah	Frekvenskurve
<b>Wireless Subwoofer</b>	<b>Безжичен субуфер</b>	<b>Bezdrátový subwoofer</b>	<b>Trådløs subwoofer</b>
Power Supply	Захранване	Napájení	Strømforsyning
Power Consumption	Консумация на енергия	Spotřeba energie	Strømforbrug
Power Consumption Standby	Консумация на енергия в режим на готовност	Spotřeba v pohotovostním režimu	Standby strømforbrug
Output Power	Исходна мощност	Výstupní výkon	Udgangseffekt
Frequency Response	Честотен диапазон	Frekvenční rozsah	Frekvenskurve
<b>Bluetooth</b>	<b>Bluetooth</b>	<b>Bluetooth</b>	<b>Bluetooth</b>
Version	Версия	Verze	Version
Maximum power transmitted	Максимална предавана мощност	Maximální přenesený výkon	Maksimal overført effekt
Frequency bands	Честотни ленти	Frekvenční pásma	Frekvensbånd
<b>Remote Control</b>	<b>дистанционно</b>	<b>dálkové ovládání</b>	<b>fjernbetjening</b>
Battery Type	тип батерия	typ baterie	batteritype

**Tehnilised andmed | Tekniset tiedot | Caractéristiques techniques | Tehničke specifikacije | Müszaki jellemzők | Specifiche tecniche | Techninės specifikacijos**

ET	FI	FR	HR
<b>Mudel</b>	<b>Malli</b>	<b>Modèle</b>	<b>Model</b>
<b>soundbar</b>	<b>soundbar</b>	<b>barre de son</b>	<b>soundbar</b>
Vooluvarustus	Virtalähde	Alimentation	Napajanje
Võimsustarve	Virrankulutus	Consommation énergétique	Potrošnja energije
Võimsustarve ooteolekus	Valmiustilan energiankulutus	Consommation en mode veille	Potrošnja u stanju pripravnosti
Väljundvõimsus	Lähtöteho	Puissance de sortie	Izlazna snaga
Sagedusreaktsioon	Taajuusvaste	Réponse en fréquence	Frekvencijski odaziv
<b>Juhtmeta subwoofer</b>	<b>Langaton subwoofer</b>	<b>Caisson de basses sans fil</b>	<b>Bežični subwoofer</b>
Vooluvarustus	Virtalähde	Alimentation	Napajanje
Võimsustarve	Virrankulutus	Consommation énergétique	Potrošnja energije
Võimsustarve ooteolekus	Valmiustilan energiankulutus	Consommation en mode veille	Potrošnja u stanju pripravnosti
Väljundvõimsus	Lähtöteho	Puissance de sortie	Izlazna snaga
Sagedusreaktsioon	Taajuusvaste	Réponse en fréquence	Frekvencijski odaziv
<b>Bluetooth</b>	<b>Bluetooth</b>	<b>Bluetooth</b>	<b>Bluetooth</b>
Version	Versio	Version	Verzija
Maksimaalne edastatav võimsus	Suurin lähetetty teho	Puissance maximale transmise	Maksimalna prenesena snaga
Sagedusribad	Taajuuskaistat	Bande de fréquences	Rasponi frekvencija
<b>puldiga pult</b>	<b>kaukosäädin</b>	<b>télécommande</b>	<b>daljinski upravljač</b>
akutüüp	akutyyppi	type de batterie	tip baterije

DE	EL	ES	
<b>Modell</b>	<b>Μοντέλο</b>	<b>Modelo</b>	<b>HT-SBW310, HT-SBW312</b>
<b>Soundbar</b>	<b>σάουντμπαρ</b>	<b>barra de sonido</b>	
Stromversorgung	Τροφοδοσία ρεύματος	Fuente de alimentación	AC 100-240V ~ 50/60Hz
Stromverbrauch	Κατανάλωση ισχύος	Consumo de energía	30W
Stand-by-Energieverbrauch	Κατανάλωση ισχύος σε αναμονή	Consumo de energía en modo en espera	<0.5W
Ausgangsleistung	Ισχύς εξόδου	Potencia de salida	165W Max 60W (2 x 30W) RMS
Frequenzabhängigkeit	Ανταπόκριση συχνοτήτων	Respuesta de frecuencia	120Hz - 20KHz
<b>Kabelloser Subwoofer</b>	<b>Ασύρματο υπογούφερ</b>	<b>Subwoofer inalámbrico</b>	
Stromversorgung	Τροφοδοσία ρεύματος	Fuente de alimentación	AC 100-240V ~ 50/60Hz
Stromverbrauch	Κατανάλωση ισχύος	Consumo de energía	30W
Stand-by-Energieverbrauch	Κατανάλωση ισχύος σε αναμονή	Consumo de energía en modo en espera	<0.5W
Ausgangsleistung	Ισχύς εξόδου	Potencia de salida	165W Max 60W (1 x 60W) RMS
Frequenzabhängigkeit	Ανταπόκριση συχνοτήτων	Respuesta de frecuencia	40Hz - 120Hz
<b>Bluetooth</b>	<b>Bluetooth</b>	<b>Bluetooth</b>	
Version	Έκδοση	Version	5.3
Maximaler übertragener Strom	Μέγιστη μεταδιδόμενη ισχύς	Potencia máxima transmitida	4 dBm
Frequenzbänder	Ζώνες συχνοτήτων	Bandas de frecuencia	2402 MHz ~ 2480 MHz
<b>Fernbedienung</b>	<b>τηλεχειριστήριο</b>	<b>control remoto</b>	
Batterietyp	τύπος μπαταρίας	tipo de batería	AAA (1.5V X 2)

HU	IT	LT	
<b>Modell</b>	<b>Modello</b>	<b>Modelis</b>	<b>HT-SBW310, HT-SBW312</b>
<b>soundbar</b>	<b>soundbar</b>	<b>garso juosta</b>	
Áramforrás	Alimentazione:	Maitinimas	AC 100-240V ~ 50/60Hz
Teljesítményfelvétel	Consumo energetico	Energijos sąnaudos	30W
Készenléti áramfogyasztás	Consumo energetico in stand-by	Energijos sąnaudos parengties režimu	<0.5W
Kimeneti teljesítmény	Potenza in uscita	Įrenginio galia	165W Max 60W (2 x 30W) RMS
Frekvencia-átvitel	Risposta di frequenza	Dažnio atsakas	120Hz - 20KHz
<b>Vezeték nélküli mélynyomó</b>	<b>Subwoofer senza fili</b>	<b>subvuferis</b>	
Áramforrás	Alimentazione	Maitinimas	AC 100-240V ~ 50/60Hz
Teljesítményfelvétel	Consumo energetico	Energijos sąnaudos	30W
Készenléti áramfogyasztás	Consumo energetico in stand-by	Energijos sąnaudos parengties režimu	<0.5W
Kimeneti teljesítmény	Potenza in uscita	Įrenginio galia	165W Max 60W (1 x 60W) RMS
Frekvencia-átvitel	Risposta di frequenza	Dažnio atsakas	40Hz - 120Hz
<b>Bluetooth</b>	<b>Bluetooth</b>	<b>Bluetooth</b>	
Verzió	Versione	Versija	5.3
Maximális átvitt teljesítmény	Potenza massima trasmessa	Didžiausia perduodama galia	4 dBm
Frekvenciasáv	Bande di frequenza	Dažnių juostos	2402 MHz ~ 2480 MHz
<b>távirányító</b>	<b>telecomando</b>	<b>nuotolinis valdymas</b>	
akkumulátor típus	tipo di batteria	baterijos tipas	AAA (1.5V X 2)

LV	NL	NO	PL	PT	RO
Modelis	Model	Modell	Model	Modelo	Model
<b>skaņas josla</b>	<b>soundbar</b>	<b>soundbar</b>	<b>soundbar</b>	<b>barra de som</b>	<b>soundbar</b>
Strāvas padeve	Stroomvoorziening	Strømforsyning	Zasilanie	Alimentação elétrica:	Alimentare electrică
Enerģijas patēriņš	Energieverbruik	Strømfbruk	Pobór mocy	Consumo de energia	Consum de energie
Strāvas patēriņš gaidstāves laikā	Energieverbruik stand-by	Strømfbruk i standby	Zużycie energii w trybie czuwania	Consumo de energia em standby	Consum de energie în standby
Izejas jauda	Uitgangsvermogen	Utgangseffekt	Moc wyjściowa	Potência de saída	Putere de ieșire
Frekvences atbilde	Frequentierespons	Frekvensrespons	Reakcja na częstotliwość	Frequência de resposta	Răspuns frecvență
<b>Bezvadu subviferis</b>	<b>Draadloze subwoofer</b>	<b>Trådløs subwoofer</b>	<b>Bezprzewodowy subwoofer</b>	<b>Subwoofer sem fio</b>	<b>Subwoofer fără fir</b>
Strāvas padeve	Stroomvoorziening	Strømforsyning	Zasilanie	Alimentação elétrica	Alimentare electrică
Enerģijas patēriņš	Energieverbruik	Strømfbruk	Pobór mocy	Consumo de energia	Consum de energie
Strāvas patēriņš gaidstāves laikā	Energieverbruik stand-by	Strømfbruk i standby	Zużycie energii w trybie czuwania	Consumo de energia em standby	Consum de energie în standby
Izejas jauda	Uitgangsvermogen	Utgangseffekt	Moc wyjściowa	Potência de saída	Putere de ieșire
Frekvences atbilde	Frequentierespons	Frekvensrespons	Reakcja na częstotliwość	Frequência de resposta	Răspuns frecvență
<b>Bluetooth</b>	<b>Bluetooth</b>	<b>Bluetooth</b>	<b>Bluetooth</b>	<b>Bluetooth</b>	<b>Bluetooth</b>
Version (Versija)	Versie	Versjon	Wersja	Versão	Versiune
Maksimālā pārraidītā jauda	Maximaal overgedragen vermogen	Maksimal strøm overført	Maksymalny poziom przekazywanej mocy	Potência máxima transmitida	Putere maximă transmisă
Frekvenču joslas	Frequentiebanden	Frekvensbånd	Pasma częstotliwości	Bandas de frequência	Benzi de frecvență
<b>tālvadības pults</b>	<b>fjernkontroll</b>	<b>afstandsbediening</b>	<b>pilot</b>	<b>control remoto</b>	<b>telecomandă</b>
baterijas tips	batteritype	batteritype	typ baterii	tipo de bateria	tipul bateriei

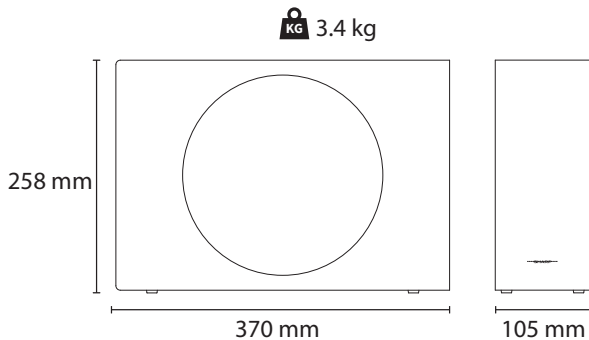
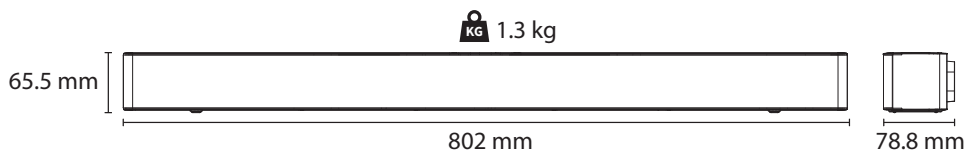

SK	SL	SR	SV	UA	
Model	Model	Model	Modell	Модель	HT-SBW310, HT-SBW312
<b>soundbar</b>	<b>soundbar</b>	<b>soundbar</b>	<b>soundbar</b>	<b>саундбар</b>	
Napájanie	Napajalnik	Dovod napajanja	Strömförsörjning	Джерело живлення	AC 100-240V ~ 50/60Hz
Spotreba energie	Poraba električne energije	Potrošnja napajanja	Strömförbrukning	Споживана потужність	30W
Spotreba v pohotovostnom režime	Poraba energije v načinu pripravljenosti	Potrošnja napajanja u pripravnosti	Strömförbrukning i standby-läge	Споживання електроенергії в режимі очікування	<0.5W
Výstupný výkon	Izhodna moč	Izlaz napajanja	Uteffekt	Вихідна потужність	165W Max 60W (2 x 30W) RMS
Frekvenčná odozva	Frekvenčno odzivanje	Odgovor frekvencije	Frekvensomfång	Частотна характеристика	120Hz - 20KHz
<b>Beždrôtový subwoofer</b>	<b>Brezžični subwoofer</b>	<b>Bežični subvufer</b>	<b>Trådlös subwoofer</b>	<b>Бездротовий сабвуфер</b>	
Napájanie	Napajalnik	Dovod napajanja	Strömförsörjning	Джерело живлення	AC 100-240V ~ 50/60Hz
Spotreba energie	Poraba električne energije	Potrošnja napajanja	Strömförbrukning	Споживана потужність	30W
Spotreba v pohotovostnom režime	Poraba energije v načinu pripravljenosti	Potrošnja napajanja u pripravnosti	Strömförbrukning i standby-läge	Споживання електроенергії в режимі очікування	<0.5W
Výstupný výkon	Izhodna moč	Izlaz napajanja	Uteffekt	Вихідна потужність	165W Max 60W (1 x 60W) RMS
Frekvenčná odozva	Frekvenčno odzivanje	Odgovor frekvencije	Frekvensomfång	Частотна характеристика	40Hz - 120Hz
<b>Bluetooth</b>	<b>Bluetooth</b>	<b>Bluetooth</b>	<b>Bluetooth</b>	<b>Bluetooth</b>	
Verzia	Različica	Verzija	Version	Версія	5.3
Maximálny prenášaný výkon	Največja moč prenašanja	Maksimalno preneseno napajanje	Max. effektoverföring	Максимальна випромінювана потужність	4 dBm
Frekvenčné pásma	Frekvenčni pasovi	Frekvencija talasa	Frekvensband	Частотні діапазони	2402 MHz ~ 2480 MHz
<b>dialkové ovládanie</b>	<b>daljinski upravljalnik</b>	<b>daljinski upravljač</b>	<b>fjärrkontroll</b>	<b>пульт дистанційного керування</b>	
typ batérie	tip baterije	tip baterije	batterityp	тип батареї	AAA (1.5V X 2)







Sharp Consumer Electronics Poland sp. z o.o.  
Ostaszewo 57B, 87-148 Łysomice, Poland  
Made in China

SAU/MAN/0211 V3

[www.sharpconsumer.com](http://www.sharpconsumer.com)

**SHARP**